

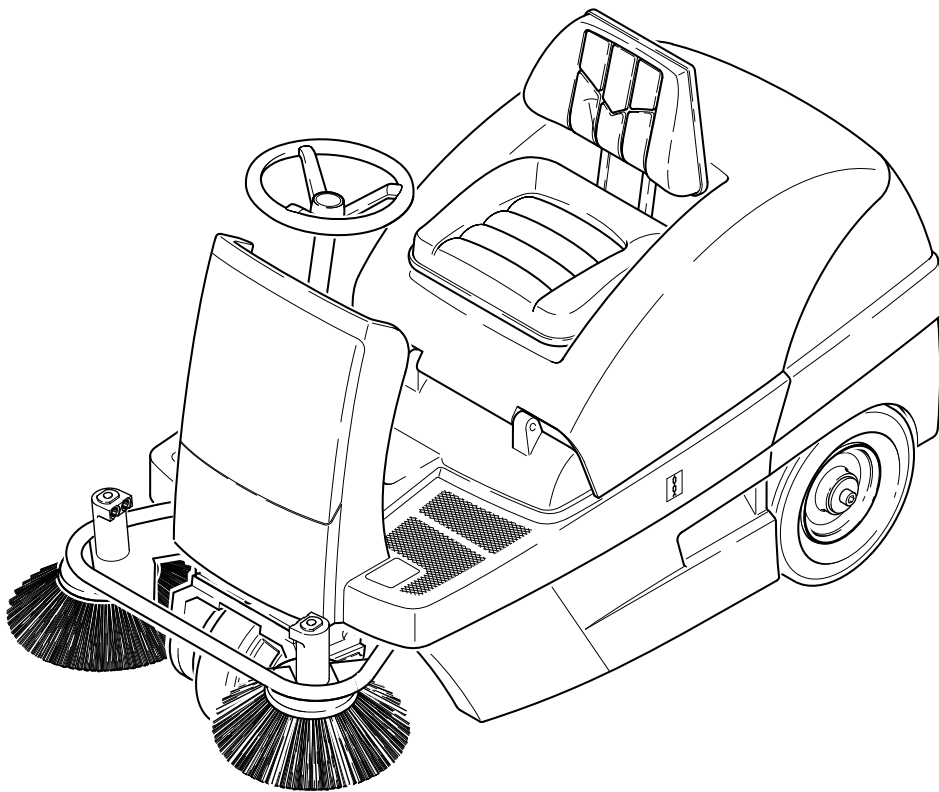

KM 100/100 R Bp
KM 100/100 R Bp Pack



Deutsch	3
English	17
Français	31
Italiano	45
Nederlands	59
Español	73
Português	87
Dansk	101
Norsk	114
Svenska	127
Suomi	140
Ελληνικά	154
Türkçe	169
Русский	183
Polski	198
العربية	212

Register and win!
www.kaercher.com



 Lesen Sie vor der ersten Benutzung Ihres Gerätes diese Originalbetriebsanleitung, handeln Sie danach und bewahren Sie diese für späteren Gebrauch oder für Nachbesitzer auf. Vor erster Inbetriebnahme Sicherheitshinweise Nr. 5.956-250 unbedingt lesen!

Inhaltsverzeichnis

Sicherheitshinweise	DE - 1
Funktion	DE - 2
Bestimmungsgemäße Verwendung	DE - 2
Umweltschutz	DE - 2
Bedien- und Funktionselemente	DE - 3
Vor Inbetriebnahme	DE - 4
Inbetriebnahme	DE - 5
Betrieb	DE - 5
Stilllegung	DE - 7
Pflege und Wartung	DE - 7
Zubehör	DE - 11
Hilfe bei Störungen	DE - 12
Technische Daten	DE - 13
CE-Erklärung	DE - 14
Garantie	DE - 14

Sicherheitshinweise

Allgemeine Hinweise

Wenn Sie beim Auspacken einen Transportschaden feststellen, dann benachrichtigen Sie Ihr Verkaufshaus.

- Die an dem Gerät angebrachten Warn- und Hinweisschilder geben wichtige Hinweise für den gefahrlosen Betrieb.
- Neben den Hinweisen in der Betriebsanleitung müssen die allgemeinen Sicherheits- und Unfallverhütungsvorschriften des Gesetzgebers berücksichtigt werden.

Fahrbetrieb

Gefahr

Verletzungsgefahr!

Kippgefahr bei zu großen Steigungen.

- In Fahrtrichtung nur Steigungen bis zu 18% befahren.

Kippgefahr bei schneller Kurvenfahrt.

- In Kurven langsam fahren.

Kippgefahr bei instabilem Untergrund.

- Das Gerät ausschließlich auf befestigtem Untergrund bewegen.

Kippgefahr bei zu großer seitlicher Neigung.

- Quer zur Fahrtrichtung nur Steigungen bis maximal 15% befahren.

- Es müssen grundsätzlich die Vorsichtsmaßnahmen, Regeln und Verordnungen beachtet werden, die für Kraftfahrzeuge gelten.

- Die Bedienperson hat das Gerät bestimmungsgemäß zu verwenden. Sie hat bei ihrer Fahrweise die örtlichen Gegebenheiten zu berücksichtigen und beim Arbeiten mit dem Gerät auf Dritte, insbesondere auf Kinder, zu achten.

- Das Gerät darf nur von Personen benutzt werden, die in der Handhabung unterwiesen sind oder ihre Fähigkeiten zum Bedienen nachgewiesen haben und ausdrücklich mit der Benutzung beauftragt sind.
- Das Gerät darf nicht von Kindern oder Jugendlichen betrieben werden.
- Die Mitnahme von Begleitpersonen ist nicht zulässig.
- Aufsitzgeräte dürfen nur vom Sitz aus in Bewegung gesetzt werden.
- ➔ Um unbefugtes Benutzen des Gerätes zu verhindern, ist der Schlüssel abzunehmen.
- ➔ Das Gerät darf niemals unbeaufsichtigt gelassen werden, solange der Motor in Betrieb ist. Die Bedienperson darf das Gerät erst verlassen, wenn der Motor stillgesetzt, das Gerät gegen unbeabsichtigte Bewegungen gesichert und der Schlüssel abgezogen ist.

Batteriebetriebene Geräte

Hinweis: Nur wenn Sie die von Kärcher empfohlenen Batterien und Ladegeräte benutzen, besteht Garantieanspruch.

- Die Betriebsanweisungen des Batterie-Herstellers und des Ladegeräteherstellers sind unbedingt zu beachten. Beachten Sie die Empfehlungen des Gesetzgebers im Umgang mit Batterien.
- Batterien niemals in entlademem Zustand stehen lassen, sondern baldmöglichst wieder aufladen.
- Zur Vermeidung von Kriechströmen die Batterien stets sauber und trocken halten. Vor Verunreinigungen, zum Beispiel durch Metallstaub, schützen.
- Keine Werkzeuge oder ähnliches auf die Batterie legen. Kurzschluss und Explosionsgefahr.
- Keinesfalls in der Nähe einer Batterie oder in einem Batterieladeraum mit offener Flamme hantieren, Funken erzeugen oder rauchen.
- Heiße Teile, zum Beispiel Antriebsmotor, nicht berühren (Verbrennungsgefahr).
- Vorsicht beim Umgang mit Batteriesäure. Beachten Sie die entsprechenden Sicherheitsvorschriften!
- Verbrauchte Batterien sind, entsprechend der EG-Richtlinie 91/ 157 EWG, umweltgerecht zu entsorgen.
- Beim Einbau der Batterie in die KM 100/ 100 R Bp ist die Batteriepolicherung unbedingt zu montieren (siehe Kapitel Wartungsarbeiten).



Zubehör und Ersatzteile

Gefahr

Um Gefährdungen zu vermeiden, dürfen Reparaturen und der Einbau von Ersatzteilen nur vom autorisierten Kundendienst durchgeführt werden.

- Es dürfen nur Zubehör und Ersatzteile verwendet werden, die vom Hersteller freigegeben sind. Original-Zubehör und Original-Ersatzteile bieten die Gewähr dafür, dass das Gerät sicher und störungsfrei betrieben werden kann.
- Eine Auswahl der am häufigsten benötigten Ersatzteile finden Sie am Ende der Betriebsanleitung.
- Weitere Informationen über Ersatzteile erhalten Sie unter www.kaercher.com im Bereich Service.

Symbole auf dem Gerät

	<i>Keine brennenden oder glühenden Gegenstände aufkehren, wie z.B. Zigaretten, Streichhölzer oder ähnliches.</i>
	<i>Quetsch- und Schergefahr an Riemen, Seitenbesen, Behälter, Gerätehaube.</i>

Symbole in der Betriebsanleitung

Gefahr

Für eine unmittelbar drohende Gefahr, die zu schweren Körperverletzungen oder zum Tod führt.

Warnung

Für eine möglicherweise gefährliche Situation, die zu schweren Körperverletzungen oder zum Tod führen könnte.

Vorsicht

Für eine möglicherweise gefährliche Situation, die zu leichten Verletzungen oder zu Sachschäden führen kann.

Funktion

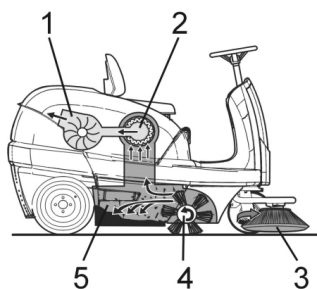

Die Kehrmaschine arbeitet nach dem Überwurfprinzip.

- Die Seitenbesen (3) reinigen Ecken und Kanten der Kehrfläche und befördern den Schmutz in die Bahn der Kehrwalze.
- Die rotierende Kehrwalze (4) befördert den Schmutz direkt in den Kehrgutbehälter (5).
- Der im Behälter aufgewirbelte Staub wird über den Staubfilter (2) getrennt und die gefilterte Reinluft durch das Sauggebläse (1) abgesaugt.

Bestimmungsgemäße Verwendung

Verwenden Sie diese Kehrmaschine ausschließlich gemäß den Angaben in dieser Betriebsanleitung.

- ➔ Das Gerät mit den Arbeitseinrichtungen ist vor Benutzung auf den ordnungsgemäßen Zustand und die Betriebssicherheit zu prüfen. Falls der Zustand nicht einwandfrei ist, darf es nicht benutzt werden.
- Diese Kehrmaschine ist zum Kehren von verschmutzten Flächen im Innen- und Außenbereich bestimmt.
- Das Gerät ist nicht für den öffentlichen Straßenverkehr zugelassen.
- Das Gerät ist nicht für die Absaugung gesundheitsgefährdender Stäube geeignet.
- An dem Gerät dürfen keine Veränderungen vorgenommen werden.
- Niemals explosive Flüssigkeiten, brennbare Gase sowie unverdünnte Säuren und Lösungsmittel aufkehren/aufsaugen! Dazu zählen Benzin, Farbverdünner oder Heizöl, die durch Verwirbelung mit der Saugluft explosive Dämpfe oder Gemische bilden können, ferner Aceton, unverdünnte Säuren und Lösungsmittel, da sie die am Gerät verwendeten Materialien angreifen.
- Keine brennenden oder glimmenden Gegenstände aufkehren/aufsaugen.
- Das Gerät ist nur für die in der Betriebsanleitung ausgewiesenen Beläge geeignet.
- Es dürfen nur die vom Unternehmer oder dessen Beauftragten für den Maschineneinsatz freigegebenen Flächen befahren werden.
- Der Aufenthalt im Gefahrenbereich ist verboten. Der Betrieb in explosionsgefährdeten Räumen ist untersagt.
- Generell gilt: Leichtentzündliche Stoffe von dem Gerät fernhalten (Explosions-/Brandgefahr).

Geeignete Beläge

- Asphalt
- Industrieboden
- Estrich
- Beton
- Pflastersteine
- Teppich

Umweltschutz



Die Verpackungsmaterialien sind recyclebar. Bitte werfen Sie die Verpackungen nicht in den Hausmüll, sondern führen Sie diese einer Wiederverwertung zu.

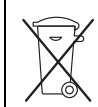

Altgeräte enthalten wertvolle recyclingfähige Materialien, die einer Verwertung zugeführt werden sollten. Batterien, Öl und ähnliche Stoffe dürfen nicht in die Umwelt gelangen. Bitte entsorgen Sie Altgeräte deshalb über geeignete Sammelsysteme.

Hinweise zu Inhaltsstoffen (REACH)

Aktuelle Informationen zu Inhaltsstoffen finden Sie unter:

<http://www.karcher.de/de/unternehmen/umweltschutz/REACH.htm>

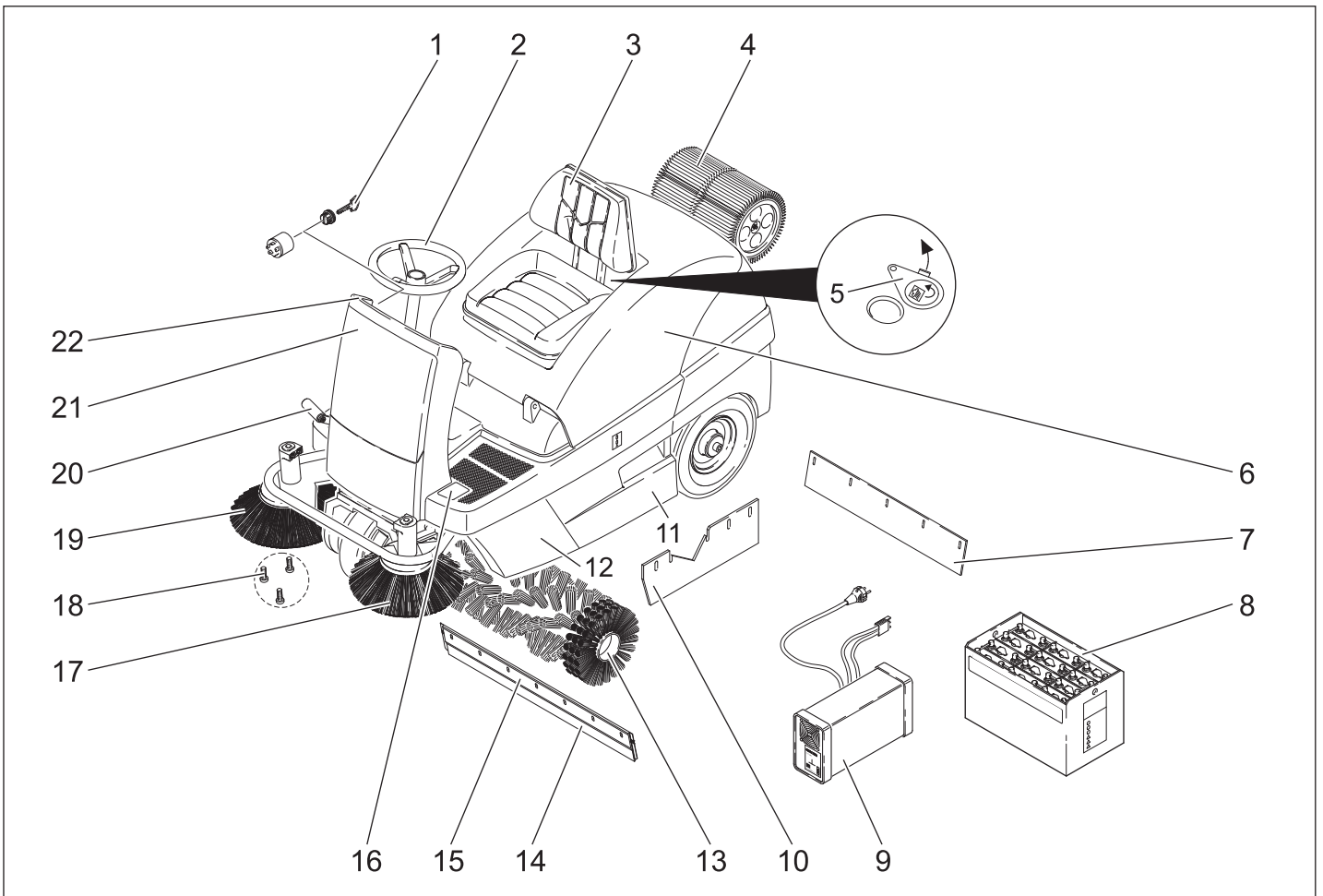

- 1 Schlüsselschalter
- 2 Lenkrad
- 3 Sitz (mit Sitzkontaktschalter)
- 4 Staubfilter
- 5 Nass-/Trockenklappe
- 6 Gerätehaube
- 7 Hintere Dichtleiste
- 8 Batterie
(KM 100/100 R Bp Pack)
- 9 Ladegerät (unter Gerätehaube)
(KM 100/100 R Bp Pack)
- 10 Seitliche Dichtleiste
- 11 Kehrgutbehälter (beidseitig)
- 12 Seitenverkleidung
- 13 Kehrwalze
- 14 Vordere Dichtleiste
- 15 Grobschmutzklappe
- 16 Pedal Grobschmutzklappe heben/senken
- 17 Linker Seitenbesen (Option)
- 18 Befestigung des Seitenbesens
- 19 Rechter Seitenbesen
- 20 Fahrpedal
- 21 Frontverkleidung
- 22 Bedienpult

Bedienpult

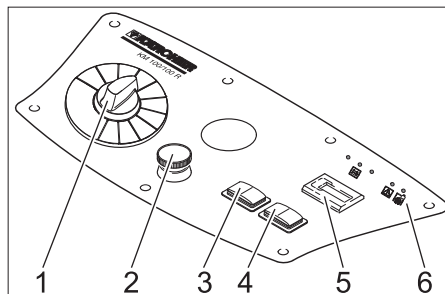

- 1 Programmschalter
- 2 Not-Aus-Taster
- 3 Filterabreinigung
- 4 Hupe
- 5 Betriebsstundenzähler
- 6 Kontrolllampen

Kontrolllampen

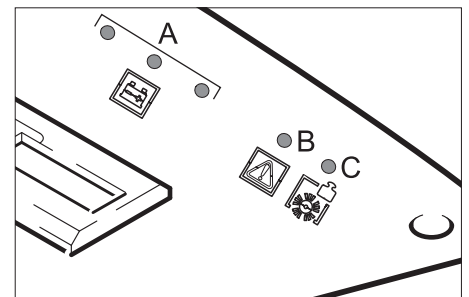

- A Batterieladezustand (rot/gelb/grün)
- B Überlastung des Fahrmotors (rot)
- C Überlastung der Kehrwalze (rot)

Farbkennzeichnung

- Bedienelemente für den Reinigungsprozess sind gelb.
- Bedienelemente für die Wartung und den Service sind hellgrau.

Gerätehaube öffnen/schließen

⚠ Gefahr

Quetschgefahr beim Schließen der Gerätehaube. Deshalb Gerätehaube langsam absenken.

- ➔ Gerätehaube an der dafür vorgesehenen Griffmulde öffnen (nach oben ziehen).



- ➔ Haltestange aus der Halterung herausziehen.

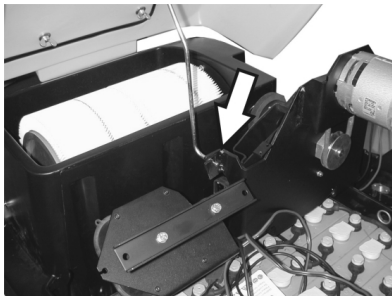

- ➔ Haltestange in die Aufnahme am Sauggebläse einstecken.
- ➔ Zum Schließen der Gerätehaube, Haltestange aus der Aufnahme ziehen und in die Halterung der Gerätehaube einrasten.

Vor Inbetriebnahme

Batterie

Sicherheitshinweise Batterie

Beachten Sie beim Umgang mit Batterien unbedingt folgende Warnhinweise:

	Hinweise auf der Batterie, in der Gebrauchsanweisung und in der Fahrzeugbetriebsanleitung beachten!
	Augenschutz tragen!
	Kinder von Säure und Batterien fern halten!
	Explosionsgefahr!
	Feuer, Funken, offenes Licht und Rauchen verboten!
	Verätzungsgefahr!

	Erste Hilfe!
	Warnvermerk!
	Entsorgung!
	Batterie nicht in Mülltonne werfen!

⚠ Gefahr

Explosionsgefahr! Keine Werkzeuge oder Ähnliches auf die Batterie, d.h. auf Endpole und Zellenverbinder legen.

⚠ Gefahr

Verletzungsgefahr! Wunden niemals mit Blei in Berührung bringen. Nach der Arbeit an Batterien immer die Hände reinigen.

⚠ Gefahr

Brand- und Explosionsgefahr!

- Rauchen und offenes Feuer ist verboten.
- Räume in denen Batterien geladen werden, müssen gut durchlüftet sein, da beim Laden hochexplosives Gas entsteht.
- Batterien dürfen nicht im Freien geladen werden.

⚠ Gefahr

Verätzungsgefahr!

- Säurespritzer im Auge oder auf der Haut mit viel klarem Wasser aus- beziehungsweise abspülen.
- Danach unverzüglich Arzt aufsuchen.
- Verunreinigte Kleidung mit Wasser auswaschen.

Batterie einbauen und anschließen

Hinweis: Beim KM 100/100 R Bp Pack sind die Batterie und das Ladegerät bereits eingebaut.

- ➔ Gerätehaube öffnen, Haltestange einsetzen.
- ➔ Batterie in die Batteriehalterung stellen.
- ➔ Polklemme (rotes Kabel) am Pluspol (+) anschließen.
- ➔ Polklemme am Minuspol (-) anschließen.

Hinweis: Die Batteriepole und Polklemmen auf ausreichenden Schutz durch Polschutzfett kontrollieren.

Vorsicht

Vor Inbetriebnahme des Gerätes Batterie aufladen.

Batterie laden

⚠ Gefahr

Explosionsgefahr! Während des Ladevorgangs muss die Gerätehaube geöffnet bleiben.

⚠ Gefahr

Verletzungsgefahr! Sicherheitsvorschriften beim Umgang mit Batterien beachten. Gebrauchsanweisung des Ladegeräth Herstellers beachten.

⚠ Gefahr

Batterie nur mit geeignetem Ladegerät laden. **Hinweis:** Wenn die Batterie aufgeladen ist, Ladegerät zuerst vom Netz und dann von der Batterie trennen.

(1) Ladevorgang KM 100/100 R Bp Pack

⚠ Gefahr

Verletzungsgefahr! Das Ladegerät darf nur in Betrieb genommen werden, wenn die Netzanschlussleitung nicht beschädigt ist. Eine beschädigte Netzanschlussleitung ist unverzüglich durch den Hersteller, den Kundendienst oder eine qualifizierte Person zu ersetzen.

Hinweis: Das Gerät ist serienmäßig mit einer wartungsarmen Batterie ausgestattet.

- ➔ Gerätehaube öffnen, Haltestange einsetzen.
- ➔ Netzstecker des Ladegerätes in Steckdose stecken.

Die Batteriekontrollanzeige zeigt bei eingestecktem Netzstecker den Fortschritt des Ladevorgangs an:

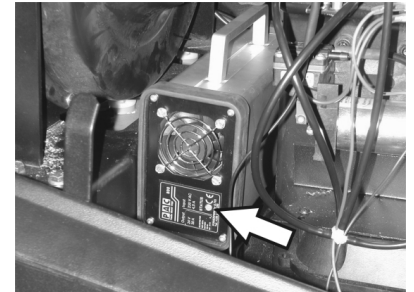

Batterie wird geladen	leuchtet gelb
Batterie ist geladen	leuchtet grün
Störung	leuchtet rot

(2) Ladevorgang KM 100/100 R Bp

⚠ Gefahr

Batterie nur mit geeignetem, von KÄRCHER empfohlenem Ladegerät (Bestell-Nr. 6.654-107) laden.

Wartungsarme Batterien

- ➔ Eine Stunde vor Ende des Ladevorgangs destilliertes Wasser zugeben, den richtigen Säurestand beachten. Batterie ist entsprechend gekennzeichnet.

⚠ Gefahr

Verätzungsgefahr. Nachfüllen von Wasser im entladenen Zustand der Batterie kann zu Säureaustritt führen! Beim Umgang mit Batteriesäure Schutzbrille benutzen und Vorschriften beachten, um Verletzungen und die Zerstörung von Kleidung zu verhindern. Eventuelle Säurespritzer auf Haut oder Kleidung sofort mit viel Wasser ausspülen.

Vorsicht

Beschädigungsgefahr. Zum Nachfüllen der Batterien nur destilliertes oder entsalztes Wasser (VDE 0510) verwenden. Keine Fremdzusätze (so genannte Aufbesserungsmittel) verwenden, sonst erlischt jede Garantie.

Nach dem Ladevorgang

- Ladegerät ausschalten und vom Netz trennen.
- Bei Geräten ohne eingebautem Ladegerät: Batteriestecker vom Ladekabel abziehen und mit dem Gerät verbinden.

Batterie ausbauen

- Gerätehaube öffnen, Haltestange einsetzen.
- Polklemme am Minuspol (-) abklemmen.
- Polklemme am Pluspol (+) abklemmen.
- Batterie aus der Batteriehalterung nehmen.
- Verbrauchte Batterie gemäß den geltenden Bestimmungen entsorgen.

Flüssigkeitsstand der Batterie prüfen und korrigieren

Vorsicht

Bei säuregefüllten Batterien regelmäßig den Flüssigkeitsstand überprüfen.

- Die Säure einer voll geladenen Batterie hat bei 20 °C das spezifische Gewicht von 1,28 kg/l.
- Die Säure einer teilentladenen Batterie hat das spezifische Gewicht zwischen 1,00 und 1,28 kg/l.
- In allen Zellen muss das spezifische Gewicht der Säure gleich sein.
- Alle Zellverschlüsse herausdrehen.
- Aus jeder Zelle mit dem Säureprüfer eine Probe ziehen.
- Die Säureprobe wieder in dieselbe Zelle zurückgeben.
- Bei zu geringem Flüssigkeitspegel Zellen mit destilliertem Wasser bis zur Markierung auffüllen.
- Batterie laden.
- Zellverschlüsse einschrauben.

Abladen

⚠ Gefahr

Verletzungs- und Beschädigungsgefahr! Keinen Gabelstapler zum Abladen des Gerätes verwenden.

Hinweis: Für eine sofortige Außerbetriebnahme aller Funktionen Not-Aus-Taster drücken und Schlüsselschalter in Stellung "0" drehen.

Gehen Sie beim Abladen folgendermaßen vor:

- Packband aus Kunststoff zerschneiden und Folie entfernen.
- Spannbandbefestigung an den Anschlagpunkten entfernen.
- Vier gekennzeichnete Bodenbretter der Palette sind mit Schrauben befestigt. Diese Bretter abschrauben.
- Bretter auf die Kante der Palette legen. Bretter so ausrichten, dass sie vor den Rädern des Gerätes liegen. Bretter mit den Schrauben befestigen.

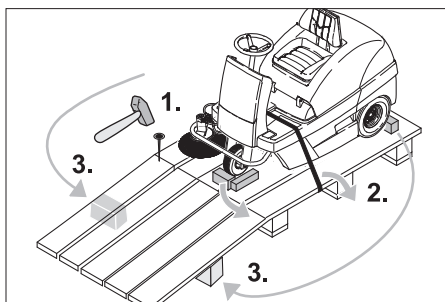

- In der Verpackung beiliegende Balken zur Abstützung unter die Rampe schieben.
- Holzklötze zur Arretierung der Räder entfernen und unter die Rampe schieben.

(1) Gerät ohne eingebaute Batterie

- Feststellbremse lösen (siehe Kehrmaschine schieben).
- Gerät über die geschaffene Rampe von der Palette schieben.

(2) Gerät mit eingebauter Batterie

- Batterie anschließen (siehe Kapitel Pflege und Wartung).
- Not-Aus-Taster durch Drehen entriegeln.
- Programmschalter auf Stufe 1 (Fahren) stellen.
- Schlüsselschalter auf "1" stellen.
- Gerät langsam von der Rampe herunterfahren.
- Schlüsselschalter wieder auf "0" stellen.

Kehrmaschine schieben

⚠ Gefahr

Verletzungsgefahr! Vor dem manuellen Lösen der Feststellbremse ist das Gerät gegen Wegrollen zu sichern. Nach Lösen der Feststellbremse rollt das Gerät ungebremst.

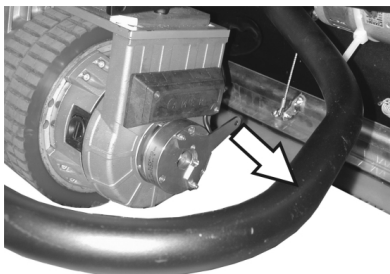

- Bremshebel vom Rad wegziehen und in dieser Position festhalten.

Die Feststellbremse ist somit außer Funktion, das Gerät kann geschoben werden.

Inbetriebnahme

Allgemeine Hinweise

- Kehrmaschine auf einer ebenen Fläche abstellen.
- Schlüssel abziehen.

Prüf- und Wartungsarbeiten

- Ladezustand der Batterie prüfen.
- Seitenbesen prüfen.
- Kehrwalze prüfen.
- Staubfilter abreinigen.
- Kehrgutbehälter entleeren.
- Reifenluftdruck prüfen.

Hinweis: Beschreibung siehe Kapitel Pflege und Wartung.

Betrieb

Fahrsitz einstellen

- Gerätehaube öffnen, Haltestange einsetzen.



- Flügelmuttern der Sitzschienen etwas lösen.
- Sitz in die entsprechende Position schieben.
- Flügelmuttern festziehen.

Hinweis: Ist der Verstellbereich nicht ausreichend, besteht eine weitere Verstellmöglichkeit.

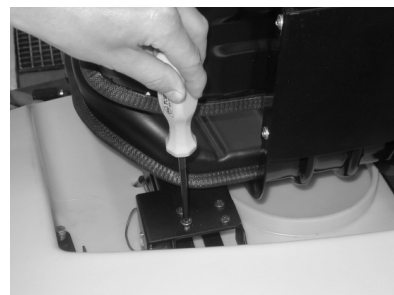

- 4 Schrauben an der Platte des Sitzkontaktschalters herausdrehen.
- Platte entfernen.
- Sitz nach vorne schwenken.

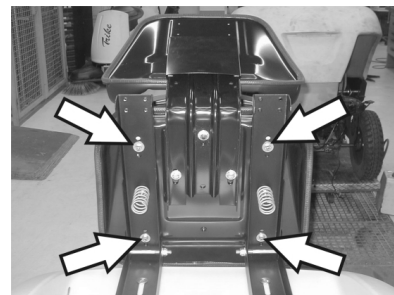

- 4 Schrauben der Sitzbefestigung lösen.
- Sitz verschieben und festschrauben.
- Platte des Sitzkontaktschalters montieren.

Ladezustand der Batterie prüfen

- Kontrolllampe leuchtet grün Batterie ist geladen.
- Kontrolllampe leuchtet gelb Batterie ist nahezu entladen.
- Kehrbetrieb beenden und Batterie laden.
- Kontrolllampe blinkt rot

Entladegrenze ist erreicht. Noch 3 Minuten Fahrbetrieb möglich, anschließend schaltet sich das Gerät ab.

- Das Gerät lässt sich anschließend nicht mehr starten, die Batterie muss mindestens 3 Stunden geladen werden.
- Kontrolllampe leuchtet rot Batterie ist entladen. Steuerung hat Kehrsystem abgeschaltet.
- Batterie laden.

Feststellbremse prüfen

⚠ Gefahr

Unfallgefahr. Vor jedem Betrieb muss die Funktion der Feststellbremse in der Ebene überprüft werden.

- Sitzposition einnehmen.
- Not-Aus-Taster durch Drehen entriegeln.
- Programmschalter auf Stufe 1 (Fahren) stellen.
- Schlüsselschalter auf "1" stellen.
- Fahrpedal leicht drücken.
- Die Bremse muss hörbar entriegeln. Das Gerät muss in der Ebene leicht losrollen. Wird das Pedal losgelassen, fällt die Bremse hörbar ein. Das Gerät muss außer Betrieb gesetzt und der Kundendienst gerufen werden, wenn das oben genannte nicht zutrifft.

Not-Aus-Taster

- Das Gerät verfügt über einen Not-Aus-Taster. Wird dieser gedrückt, stoppt das Gerät abrupt und die automatische Feststellbremse wirkt.
- Um das Gerät wieder in Betrieb zu setzen zuerst Not-Aus-Taster entriegeln, dann Schlüsselschalter kurz aus- und wieder einschalten.

Programme wählen

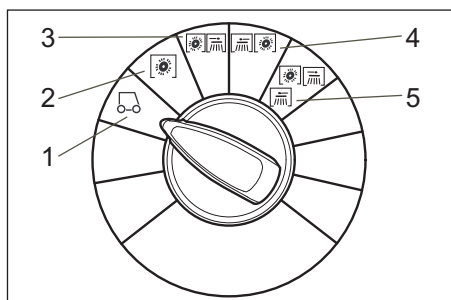

- 1 Fahren
Zum Einsatzort fahren.
- 2 Kehren mit Kehrwalze
Kehrwalze wird abgesenkt. Kehrwalze und Seitenbesen drehen sich.
- 3 Kehren mit rechtem Seitenbesen
Kehrwalze und rechter Seitenbesen werden abgesenkt.
- 4 Kehren mit linkem Seitenbesen (optional)
Kehrwalze und linker Seitenbesen werden abgesenkt.
- 5 Kehren mit beiden Seitenbesen (optional)
Kehrwalze und beide Seitenbesen werden abgesenkt.

Gerät einschalten

Hinweis: Das Gerät ist mit einem Sitzkontaktschalter ausgestattet. Beim Verlassen des Fahrersitzes wird das Gerät ausgeschaltet und die Feststellbremse greift automatisch.

- Auf dem Fahrersitz Platz nehmen.
- Fahrpedal NICHT betätigen.
- Programmschalter auf Stufe 1 (Fahren) stellen.
- Schlüsselschalter auf "1" stellen.

Gerät fahren

⚠ Gefahr

Sturzgefahr! Beim Fahren nicht aufstehen.

Hinweis: Wird das Gerät über den Sitzkontaktschalter ausgeschaltet, leuchten die 5 LEDs am Bedienfeld. Gerät mit Schlüsselschalter ausschalten.

Hinweis: Wird der Sitzkontaktschalter bzw. Schlüsselschalter bei betätigtem Fahrpedal eingeschaltet, schaltet der Fahrtrieb ab und Seitenbesen, Kehrwalze, Gebläse sowie LEDs werden eingeschaltet (Servicefunktion). Abhilfe: Fahrpedal freigeben.

Vorwärts fahren

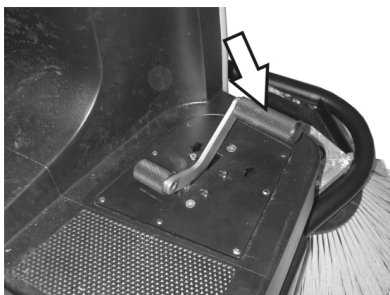

- Fahrpedal langsam drücken.

Rückwärts fahren

⚠ Gefahr

Verletzungsgefahr! Beim Rückwärtsfahren darf keine Gefahr für Dritte bestehen, gegebenenfalls einweisen lassen.

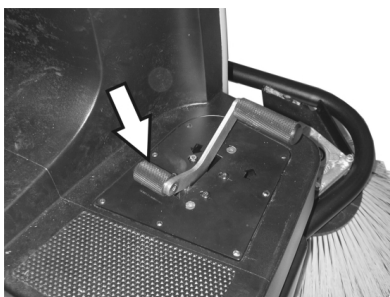

- Fahrpedal langsam drücken.

Fahrverhalten

- Mit dem Fahrpedal kann die Fahrgeschwindigkeit stufenlos geregelt werden.
- Bei Leistungsabfall an Steigungen das Fahrpedal leicht zurücknehmen.

Bremsen

- Fahrpedal loslassen, das Gerät bremsst selbsttätig und bleibt stehen.

Hindernisse überfahren

Feststehende Hindernisse bis 50 mm überfahren:

- Langsam und vorsichtig vorwärts überfahren.

Feststehende Hindernisse über 50 mm überfahren:

- Hindernisse dürfen nur mit einer geeigneten Rampe überfahren werden.

Überlastung des Fahrmotors

Um Schäden am Fahrtrieb zu vermeiden ist das Gerät mit einer Überlastanzeige und einer Abschaltung ausgestattet.

- Erreicht die Belastung des Fahrtriebs einen kritischen Bereich, blinkt die

Überlastanzeige. Die Belastung kann 1 Minute gehalten werden, dann schaltet die Steuerung das Gerät ab.

- Übersteigt die Belastung des Fahrtriebs die Überlastgrenze, schaltet die Steuerung das Gerät sofort ab.
- Schlüsselschalter auf "0" drehen, kurz warten und wieder auf "1" drehen.

Überlastung der Kehrwalze

Um Schäden am Kehrsystem zu vermeiden ist das Gerät mit einer Überlastanzeige und einer Abschaltung ausgestattet.

- Erreicht die Belastung des Kehrsystems die Überlastgrenze, leuchtet die Überlastanzeige und die Steuerung schaltet das Kehrsystem nach 4 Sekunden ab.
- Schlüsselschalter auf "0" drehen, kurz warten und wieder auf "1" drehen.

Kehrbetrieb

⚠ Gefahr

Verletzungsgefahr! Bei geöffneter Grobschmutzklappe kann die Kehrwalze Steine oder Splitt nach vorne wegschleudern. Darauf achten, dass keine Personen, Tiere oder Gegenstände gefährdet werden.

Vorsicht

Keine Packbänder, Drähte oder ähnliches einkehren, dies kann zur Beschädigung der Kehrmechanik führen.

Vorsicht

Um eine Beschädigung des Bodens zu vermeiden, die Kehrmaschine nicht auf der Stelle betreiben.

Hinweis: Um ein optimales Reinigungsergebnis zu erzielen, sollte die Fahrgeschwindigkeit den Gegebenheiten angepasst werden.

Hinweis: Während des Betriebes sollte der Kehrgutbehälter in regelmäßigen Abständen entleert werden.

Hinweis: Bei Flächenreinigung nur Kehrwalze absenken.

Hinweis: Bei Reinigung von Seitenrändern zusätzlich Seitenbesen absenken.

Kehren mit Kehrwalze

- Programmschalter auf Stufe 2 stellen. Kehrwalze wird abgesenkt. Kehrwalze und Seitenbesen drehen sich.

Kehren mit angehobener Grobschmutzklappe

Hinweis: Zum Einkehren größerer Teile bis zu einer Höhe von 60 mm, z.B. Getränkedosen, muss die Grobschmutzklappe kurzzeitig angehoben werden.

Grobschmutzklappe anheben:

- Pedal Grobschmutzklappe nach vorn drücken und gedrückt halten.

- Zum Ablassen Fuß vom Pedal nehmen.

Hinweis: Nur bei vollständig abgesenkter Grobschmutzklappe ist ein optimales Reinigungsergebnis zu erzielen.

Kehren mit Seitenbesen

- Programmschalter auf Stufe 3 stellen. Seitenbesen sowie Kehrwalze werden abgesenkt.

Hinweis: Kehrwalze und Seitenbesen laufen automatisch an.

Trockenen Boden kehren

Hinweis: Während des Betriebes sollte der Kehrgutbehälter in regelmäßigen Abständen entleert werden.

Hinweis: Während des Betriebes sollte der Staubfilter in regelmäßigen Abständen abgereinigt werden.



→ Nass-/Trockenklappe schließen.

Faseriges und trockenes Kehrgut (z.B. trockenes Gras, Stroh) kehren

→ Nass-/Trockenklappe öffnen.

Hinweis: Eine Verstopfung des Filtersystems wird so vermieden.

Feuchten oder nassen Boden kehren

→ Nass-/Trockenklappe öffnen.

Hinweis: Der Filter wird so vor Feuchtigkeit geschützt.

Filterabreinigung

– Manuelle Filterabreinigung einschalten.



→ Taster Filterabreinigung drücken. Der Filter wird 15 Sekunden lang abgereinigt.

Kehrgutbehälter entleeren

Hinweis: Warten Sie bis die Filterabreinigung beendet ist und der Staub sich abgesetzt hat, bevor Sie den Kehrgutbehälter öffnen oder entleeren.

→ Kehrgutbehälter leicht anheben und herausziehen.

→ Kehrgutbehälter entleeren.

→ Kehrgutbehälter hineinschieben und einrasten.

→ Gegenüberliegenden Kehrgutbehälter entleeren.

Gerät ausschalten

→ Programmschalter auf Stufe 1 (Fahren) stellen. Seitenbesen und Kehrwalze werden angehoben.

→ Schlüsselschalter auf "0" drehen und Schlüssel abziehen.

Hinweis: Nach dem Ausschalten des Gerätes wird der Staubfilter automatisch ca. 15 Sekunden lang abgereinigt. In dieser Zeit Gerätehaube nicht öffnen.

Hinweis: Das Gerät ist mit einer automatischen Feststellbremse ausgestattet, die nach Abstellen des Motors und bei Verlassen des Sitzes aktiv wird.

Transport

⚠ Gefahr

Verletzungs- und Beschädigungsgefahr! Gewicht des Gerätes beim Transport beachten.

→ Schlüsselschalter auf "0" drehen und Schlüssel abziehen.

→ Gerät an den Rädern mit Keilen sichern.

→ Gerät mit Spanngurten oder Seilen sichern.

→ Beim Transport in Fahrzeugen Gerät nach den jeweils gültigen Richtlinien gegen Rutschen und Kippen sichern.



Hinweis: Markierungen für Befestigungsbereiche am Grundrahmen beachten (Kettensymbole). Das Gerät darf zum Auf- oder Abladen nur auf Steigungen bis max. 18% betrieben werden.

Lagerung

⚠ Gefahr

Verletzungs- und Beschädigungsgefahr! Gewicht des Gerätes bei Lagerung beachten.

Stilllegung

Wenn die Kehrmaschine über längere Zeit nicht genutzt wird, bitte folgende Punkte beachten:

→ Kehrmaschine auf einer ebenen Fläche abstellen.

→ Programmschalter auf Stufe 1 (Fahren) stellen. Kehrwalze und Seitenbesen werden angehoben, um die Borsten nicht zu beschädigen.

→ Schlüsselschalter auf "0" drehen und Schlüssel abziehen.

→ Kehrmaschine gegen Wegrollen sichern.

→ Kehrmaschine innen und außen reinigen.

→ Gerät an geschütztem und trockenem Platz abstellen.

→ Batterie abklemmen.

→ Batterie laden und im Abstand von ca. 2 Monaten nachladen.

Pflege und Wartung

Allgemeine Hinweise

→ Vor dem Reinigen und Warten des Gerätes, dem Auswechseln von Teilen oder der Umstellung auf eine andere Funktion ist das Gerät auszuschalten, der Schlüssel abzuziehen und der Batteriestecker zu ziehen bzw. die Batterie abzuklemmen.

→ Bei Arbeiten an der elektrischen Anlage ist der Batteriestecker zu ziehen bzw. die Batterie abzuklemmen.

– Instandsetzungen dürfen nur durch zugelassene Kundendienststellen oder durch Fachkräfte für dieses Gebiet, welche mit allen relevanten Sicherheitsvorschriften vertraut sind, durchgeführt werden.

– Ortsveränderliche gewerblich genutzte Geräte unterliegen der Sicherheitsüberprüfung nach VDE 0701.

– Nur die mit dem Gerät versehenen oder die in der Betriebsanleitung festgelegten Kehrwalzen/Seitenbesen verwenden. Die Verwendung anderer Kehrwalzen/Seitenbesen kann die Sicherheit beeinträchtigen.

Reinigung

Vorsicht

Beschädigungsgefahr! Die Reinigung des Gerätes darf nicht mit Schlauch- oder Hochdruckwasserstrahl erfolgen (Gefahr von Kurzschlüssen oder anderer Schäden).

Innenreinigung des Gerätes

⚠ Gefahr

Verletzungsgefahr! Staubschutzmaske und Schutzbrille tragen.

→ Gerätehaube öffnen, Haltestange einsetzen.

→ Gerät mit einem Lappen reinigen.

→ Gerät mit Druckluft ausblasen.

→ Gerätehaube schließen.

Hinweis: Der Staubfilter kann mit Wasser abgewaschen werden. Vor erneutem Einsetzen ist der Filter vollständig zu trocknen.

Außenreinigung des Gerätes

→ Gerät mit einem feuchten, in milder Waschlauge getränktem Lappen reinigen.

Hinweis: Keine aggressiven Reinigungsmittel verwenden.

Wartungsintervalle

Hinweis: Der Betriebsstundenzähler gibt den Zeitpunkt der Wartungsintervalle an.

Wartung durch den Kunden

Wartung täglich:

- Kehrwalze und Seitenbesen auf Verschleiß und eingewickelte Bänder prüfen.
- Reifenluftdruck prüfen.
- Funktion aller Bedienelemente prüfen.

Wartung wöchentlich:

- Batteriesäurestand prüfen.
- Bowdenzüge und bewegliche Teile auf Leichtgängigkeit prüfen.
- Dichtleisten im Kehrbereich auf Einstellung und Verschleiß prüfen.
- Staubfilter prüfen und gegebenenfalls Filterkasten reinigen.
- Unterdrucksystem prüfen.

Wartung alle 100 Betriebsstunden:

- Sitzkontaktschalter auf Funktion prüfen.
- Spannung, Verschleiß und Funktion der Antriebsriemen (Keilriemen und Rundriemen) prüfen.

Wartung nach Verschleiß:

- Dichtleisten wechseln.
- Kehrwalze wechseln.
- Seitenbesen wechseln.

Hinweis: Beschreibung siehe Kapitel Wartungsarbeiten.

Hinweis: Alle Service- und Wartungsarbeiten bei Wartung durch den Kunden, müssen von einer qualifizierten Fachkraft ausgeführt werden. Bei Bedarf kann jederzeit ein Kärcher-Fachhändler hinzugezogen werden.

Wartung durch den Kundendienst

Wartung nach 8 Betriebsstunden:

- Erstinspektion durchführen.

Wartung nach 20 Betriebsstunden

Wartung alle 100 Betriebsstunden

Wartung alle 300 Betriebsstunden

Wartung alle 500 Betriebsstunden

Wartung alle 1000 Betriebsstunden

Wartung alle 1500 Betriebsstunden

Hinweis: Um Garantieansprüche zu wahren, müssen während der Garantielaufzeit alle Service- und Wartungsarbeiten vom autorisierten Kärcher-Kundendienst gemäß Wartungsheft durchgeführt werden.

Wartungsarbeiten

Vorbereitung:

- Kehrmaschine auf einer ebenen Fläche abstellen.
- Schlüsselschalter auf "0" drehen und Schlüssel abziehen.
- Not-Aus-Taster drücken.

Allgemeine Sicherheitshinweise

⚠ Gefahr

Verletzungsgefahr!

Der Motor der Filterabreinigung benötigt 15 Sekunden Nachlauf nach dem Abstellen. Gerätehaube in dieser Zeitspanne nicht öffnen.

⚠ Gefahr

Verletzungsgefahr! Vor sämtlichen Wartungs- und Reparaturarbeiten Gerät ausreichend abkühlen lassen.

Flüssigkeitsstand der Batterie prüfen und korrigieren

Vorsicht

Bei säuregefüllten Batterien regelmäßig den Flüssigkeitsstand überprüfen.

- Alle Zellverschlüsse herausdrehen.
- Bei zu geringem Flüssigkeitspegel Zellen mit destilliertem Wasser bis zur Markierung auffüllen.
- Batterie laden.
- Zellverschlüsse einschrauben.

Reifenluftdruck prüfen

- Kehrmaschine auf einer ebenen Fläche abstellen.
- Luftdruckprüfgerät am Reifenventil anschließen.
- Luftdruck prüfen und bei Bedarf Druck korrigieren.
- Der Luftdruck für die Hinterreifen ist auf 6 bar einzustellen.

Rad wechseln

⚠ Gefahr

Verletzungsgefahr!

- Kehrmaschine auf einer ebenen Fläche abstellen.
- Schlüssel abziehen.
- Bei Reparaturarbeiten auf öffentlichen Straßen im Gefahrenbereich des fließenden Verkehrs Warnkleidung tragen.
- Untergrund auf Stabilität prüfen. Gerät zusätzlich mit Unterlegkeil gegen Wegrollen sichern.

Reifen überprüfen

- Reifen-Lauffläche auf eingefahrene Gegenstände überprüfen.
- Gegenstände entfernen.
- Geeignetes, handelsübliches Reifen-Reparaturmittel verwenden.

Hinweis: Die Empfehlung des jeweiligen Herstellers beachten. Weiterfahrt ist unter Einhaltung der Angaben des Produkt-Herstellers möglich. Reifenwechsel bzw. Radwechsel sobald wie möglich durchführen.

- Kehrgutbehälter auf der entsprechenden Seite leicht anheben und herausziehen.
- Radschraube lösen.
- Wagenheber ansetzen.



Aufnahmepunkt für Wagenheber (Hinterräder)

- Gerät mit Wagenheber anheben.
- Radschraube entfernen.
- Rad abnehmen.
- Ersatzrad ansetzen.
- Radschraube eindrehen.
- Gerät mit Wagenheber ablassen.
- Radschraube anziehen.
- Kehrgutbehälter hineinschieben und einrasten.

Hinweis: Geeigneten handelsüblichen Wagenheber verwenden.

Unterdrucksystem prüfen

- Die Zuschaltung des Kehrsystems erfolgt mit Hilfe eines Unterdrucksystems.
- Lässt sich der Seitenbesen oder die Kehrwalze nicht absenken, sind die Unterdruckdosen auf ordnungsgemäßen Anschluss der Schlauchleitungen zu prüfen, gegebenenfalls ist der entsprechende Schlauch einzustecken.
- Lässt sich der Seitenbesen oder die Kehrwalze dennoch nicht absenken, ist das Unterdrucksystem undicht. In diesem Fall ist der Kundendienst zu benachrichtigen.



Schlauchanschluss zur Unterdruckdose der Seitenbesenabsenkung

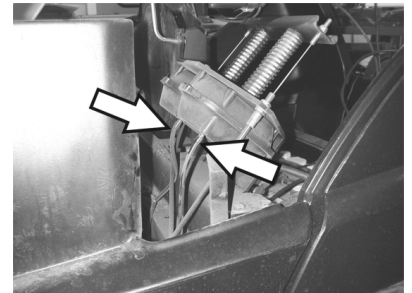

Schlauchanschlüsse zur Unterdruckdose der Kehrwalzenabsenkung

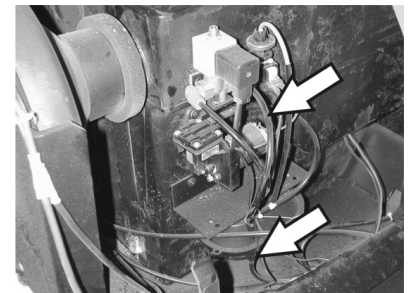

Schlauchanschlüsse zur Unterdruckpumpe und zur Unterdruckdose (Speicher)

Hinweis: Die Unterdruckpumpe läuft nur, wenn Unterdruck im System aufgebaut wird. Sollte die Pumpe ständig laufen, ist der Kundendienst zu benachrichtigen.

Seitenbesen auswechseln

- Kehrmaschine auf einer ebenen Fläche abstellen.
- Programmschalter auf Stufe 1 (Fahren) stellen. Seitenbesen werden angehoben.
- Schlüsselschalter auf "0" drehen und Schlüssel abziehen.
- Not-Aus-Taster drücken.
- 3 Befestigungsschrauben an der Unterseite lösen.
- Abgenutzten Seitenbesen abnehmen.
- Neuen Seitenbesen auf Mitnehmer aufstecken und festschrauben.

Kehrwalze prüfen

- Kehrmaschine auf einer ebenen Fläche abstellen.
- Programmschalter auf Stufe 1 (Fahren) stellen. Kehrwalze wird angehoben.
- Schlüsselschalter auf "0" drehen und Schlüssel abziehen.
- Not-Aus-Taster drücken.
- Gerät mit Keil gegen Wegrollen sichern.
- Kehrgutbehälter auf beiden Seiten leicht anheben und herausziehen.
- Bänder oder Schnüre von Kehrwalze entfernen.

Kehrwalze auswechseln

Der Wechsel ist erforderlich, wenn durch die Abnutzung der Borsten das Kehrergebnis sichtbar nachlässt.

- Kehrmaschine auf einer ebenen Fläche abstellen.
- Programmschalter auf Stufe 1 (Fahren) stellen. Kehrwalze wird angehoben.
- Schlüsselschalter auf "0" drehen und Schlüssel abziehen.
- Not-Aus-Taster drücken.
- Gerät mit Keil gegen Wegrollen sichern.
- Kehrgutbehälter auf beiden Seiten leicht anheben und herausziehen.

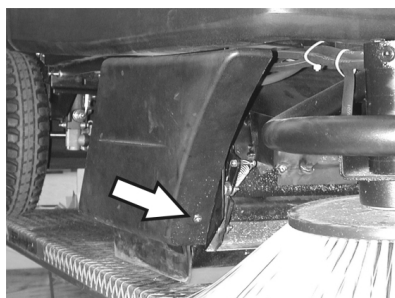

- Vordere Befestigungsschraube der rechten Seitenverkleidung lösen.

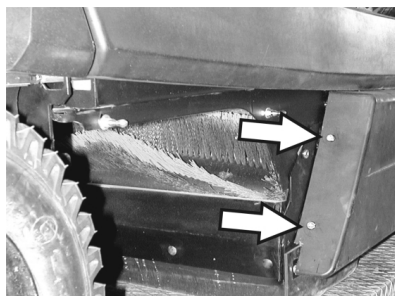

- Hintere Befestigungsschrauben der rechten Seitenverkleidung lösen.
- Seitenverkleidung abnehmen.

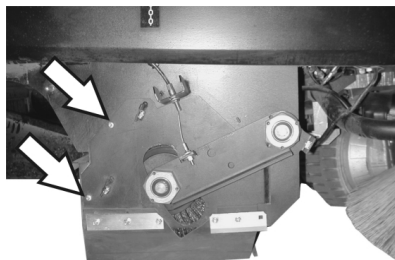

- Schrauben lösen.

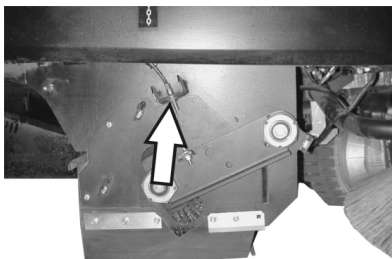

- Befestigungsschraube des Bowdenzugs lockern und Bowdenzug aushängen.

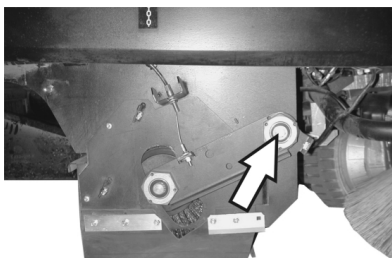

- Schraube am Drehpunkt der Kehrwalzenschwinge herausdrehen.

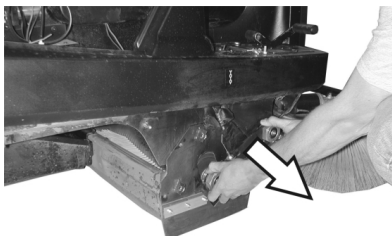

- Kehrwalzenschwinge abziehen.

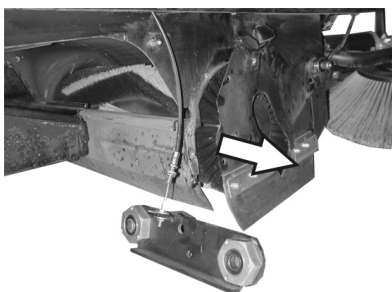

- Kehrwalzenabdeckung abnehmen.
- Kehrwalze herausnehmen.

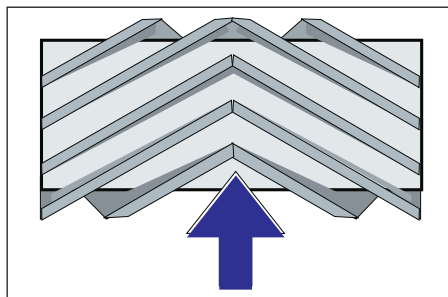

Einbaulage der Kehrwalze in Fahrtrichtung

- Neue Kehrwalze in den Kehrwalzenkasten schieben und auf den Antriebszapfen aufstecken.

Hinweis: Beim Einbau der neuen Kehrwalze auf die Lage des Borstensatzes achten.
Hinweis: Bowdenzug so einstellen, dass die Kehrwalze ca. 10 mm vom Boden abgehoben wird.

- Kehrwalzenabdeckung anbringen.
- Kehrwalzenschwinge einsetzen.
- Bowdenzug einhängen.
- Befestigungsschrauben anschrauben.
- Seitenverkleidung anschrauben.
- Kehrgutbehälter auf beiden Seiten hineinschieben und einrasten.

Kehrspiegel der Kehrwalze prüfen

- Programmschalter auf Stufe 1 (Fahren) stellen. Kehrwalze und Seitenbesen werden angehoben.
- Kehrmaschine auf einen ebenen und glatten Boden fahren, der erkennbar mit Staub oder Kreide bedeckt ist.
- Programmschalter auf Stufe 2 stellen. Kehrwalze wird abgesenkt. Fahrpedal leicht betätigen und Kehrwalze kurze Zeit drehen lassen.
- Kehrwalze anheben.
- Pedal zum Anheben der Grobschmutzklappe betätigen und Pedal gedrückt halten.
- Gerät rückwärts wegfahren.

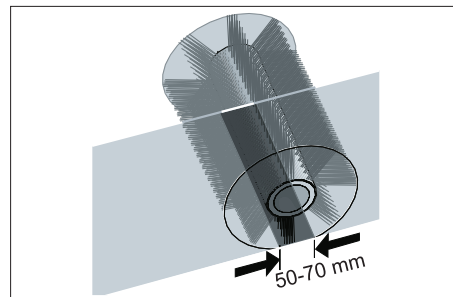

Die Form des Kehrspiegels bildet ein gleichmäßiges Rechteck, das zwischen 50-70 mm breit ist.

Hinweis: Durch die schwimmende Lagerung der Kehrwalze stellt sich bei Abnutzung der Borsten der Kehrspiegel automatisch nach. Bei zu starker Abnutzung ist die Kehrwalze auszutauschen.

Dichtleisten einstellen und auswechseln

- Kehrmaschine auf einer ebenen Fläche abstellen.
- Programmschalter auf Stufe 1 (Fahren) stellen. Kehrwalze wird angehoben.
- Schlüsselschalter auf "0" drehen und Schlüssel abziehen.
- Not-Aus-Taster drücken.
- Gerät mit Keil gegen Wegrollen sichern.
- Kehrgutbehälter auf beiden Seiten leicht anheben und herausziehen.
- Befestigungsschrauben der Seitenverkleidungen auf beiden Seiten lösen.
- Seitenverkleidungen abnehmen.

■ Vordere Dichtleiste

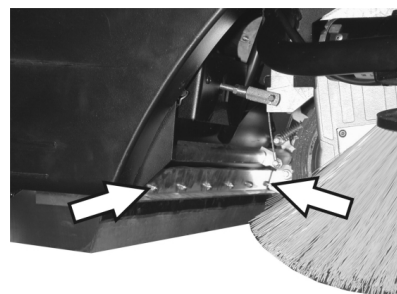

- Befestigungsmuttern der vorderen Dichtleiste etwas lösen, zum Wechsel abschrauben.
- Neue Dichtleiste anschrauben und Muttern noch nicht fest anziehen.

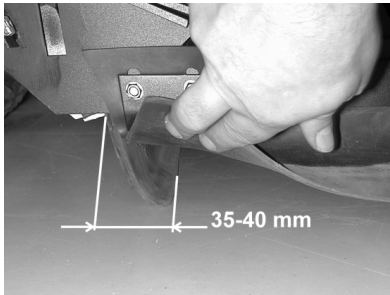

- Dichtleiste ausrichten.
- Bodenabstand der Dichtleiste so einstellen, dass sie sich mit einem Nachlauf von 35 - 40 mm nach hinten umlegt.
- Muttern anziehen.

■ **Hintere Dichtleiste**

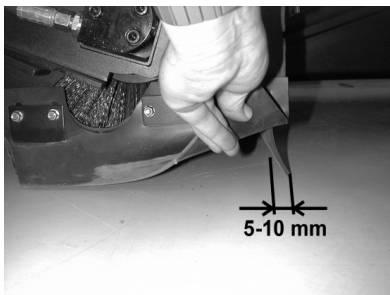

- Bodenabstand der Dichtleiste so einstellen, dass sie sich mit einem Nachlauf von 5 - 10 mm nach hinten umlegt.
- Bei Verschleiß austauschen.
- Kehrwalze ausbauen.

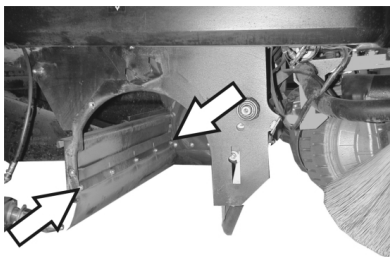

- Befestigungsmuttern der hinteren Dichtleiste abschrauben.
- Neue Dichtleiste anschrauben.

■ **Seitliche Dichtleisten**

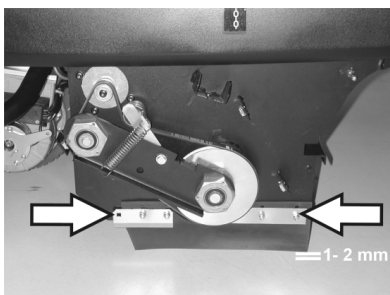

- Befestigungsmuttern der seitlichen Dichtleiste etwas lösen, zum Wechsel abschrauben.
- Neue Dichtleiste anschrauben und Muttern noch nicht fest anziehen.

- Unterlage mit 1 - 2 mm Stärke unter-schieben, um den Bodenabstand ein-zustellen.
- Dichtleiste ausrichten.
- Muttern anziehen.
- Seitenverkleidungen anschrauben.
- Kehrgutbehälter auf beiden Seiten hin-einschieben und einrasten.

Staubfilter auswechseln

⚠ **Warnung**

Vor Beginn des Staubfilterwechsels Kehrgutbehälter entleeren. Bei Arbeiten an der Filteranlage Staubschutzmaske tragen. Sicherheitsvorschriften über den Umgang mit Feinstäuben beachten.

- Schlüsselschalter auf "0" drehen und Schlüssel abziehen.
- Not-Aus-Taster drücken.
- Gerätehaube öffnen, Haltestange ein-setzen.

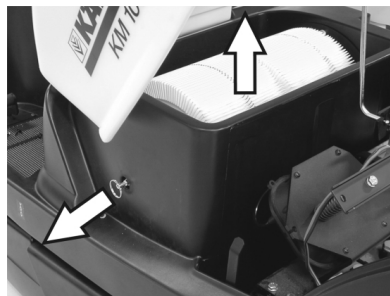

- Griff der Filterhalterung so weit wie möglich herausziehen und einrasten.
- Lamellenfilter herausnehmen.
- Neuen Filter einsetzen.



- Auf Antriebsseite Mitnehmer in Löcher einrasten lassen.
- Griff der Filterabreinigung wieder ein-rasten.

Hinweis: Beim Einbau des neuen Filters darauf achten, dass die Lamellen unbeschädigt bleiben.

Filterkastendichtung auswechseln



- Dichtung des Filterkastens aus der Nut in der Gerätehaube herausnehmen.
- Neue Dichtung einsetzen.

Antriebsriemen prüfen

- Schlüsselschalter auf "0" drehen und Schlüssel abziehen.
- Not-Aus-Taster drücken.
- Gerätehaube öffnen, Haltestange ein-setzen.

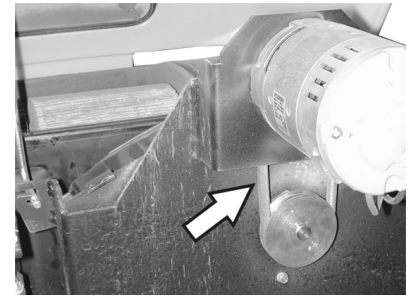

- Antriebsriemen (Keilriemen) des Saug-gebläse auf Spannung, Verschleiß und Beschädigung kontrollieren.

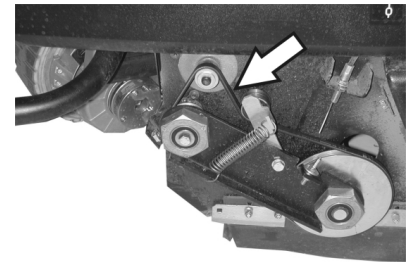

- Keilriemen des Kehrwalzenantriebs auf Spannung, Verschleiß und Beschädigung prüfen.

Dichtmanschette prüfen

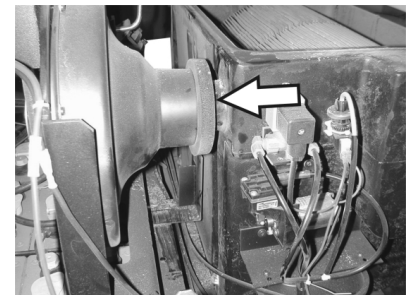

- Dichtmanschette am Sauggebläse regelmäßig auf ordnungsgemäßen Sitz prüfen.

Sicherungen auswechseln

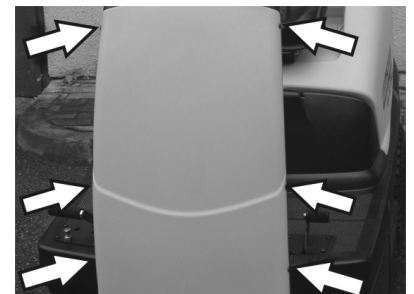

- Schrauben auf beiden Seiten der Verkleidung lösen.

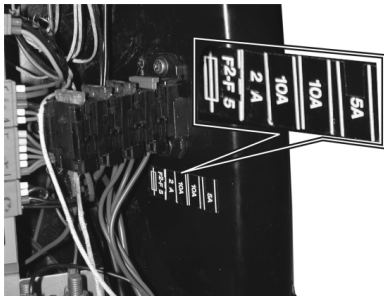

- Defekte Sicherungen erneuern.
- Frontverkleidung wieder anbringen.

Hinweis: Nur Sicherungen mit gleichem Sicherungswert verwenden.

Polsicherung

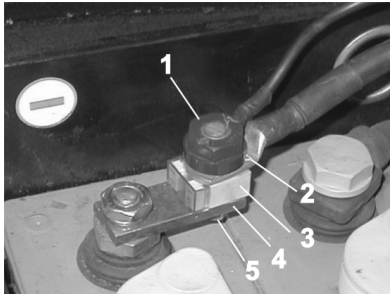

- 1 Mutter
- 2 Batterieladekabel
- 3 Polsicherung
- 4 Brücke
- 5 Schraube

- Defekte Sicherung erneuern.

Hinweis: Die defekte Polsicherung darf nur vom Kärcher-Kundendienst oder einem autorisierten Fachmann getauscht werden.

Zubehör

Seitenbesen	6.905-986.0
Mit Standardbeborstung für Innen- und Außenflächen.	
Seitenbesen, weich	6.906-133.0
Für Feinstaub auf Innenflächen, nässefest.	
Seitenbesen, hart	6.906-065.0
Zur Entfernung von fest haftendem Schmutz im Außenbereich, nässefest.	
Standard-Kehrwalze	6.906-375.0
Verschleiß- und nässefest. Universalbeborstung für Innen- und Außenreinigung.	
Kehrwalze, weich	6.906-533.0
Mit Naturborsten speziell für Feinstaubkehren auf glatten Böden im Innenbereich. Nicht nässefest, nicht für abrasive Oberflächen.	
Kehrwalze, hart	6.906-532.0
Zur Entfernung von fest haftendem Schmutz im Außenbereich, nässefest.	
Staubfilter	6.414-532.0
Batteriesatz	6.654-112.0
Ladegerät	6.654-143.0

Hilfe bei Störungen

⚠ Gefahr

Verletzungsgefahr. Vor allen Arbeiten am Gerät Schlüsselschalter auf „0“ stellen und Schlüssel abziehen. Not-Aus-Taster drücken.

Störung	Behebung
Gerät lässt sich nicht starten	Auf dem Fahrersitz Platz nehmen, Sitzkontaktschalter wird aktiviert
	Not-Aus-Taster entriegeln
	Schlüsselschalter auf "1" stellen
	Sicherungen prüfen.
	Batterie prüfen, bei Bedarf aufladen. Kärcher-Kundendienst benachrichtigen
Gerät fährt nur langsam	Stellung der Feststellbremse prüfen. Kärcher-Kundendienst benachrichtigen
Gerät kehrt nicht richtig	Kehrwalze und Seitenbesen auf Verschleiß prüfen, bei Bedarf auswechseln
	Funktion der Grobschmutzklappe prüfen
	Dichtleisten auf Verschleiß prüfen, bei Bedarf einstellen oder austauschen
	Riemen des Kehrtriebs prüfen. Unterdrucksystem auf Dichtheit prüfen Kärcher-Kundendienst benachrichtigen
Gerät staubt	Kehrgutbehälter leeren
	Antriebsriemen für Sauggebläse prüfen
	Dichtmanschette am Sauggebläse prüfen
	Staubfilter prüfen, abreinigen oder austauschen
	Filterkastendichtung prüfen
	Nass-/Trockenklappe schließen.
	Dichtleisten auf Verschleiß prüfen, bei Bedarf einstellen oder austauschen Kärcher-Kundendienst benachrichtigen
Seitenbesen dreht sich nicht	Sicherung prüfen. Kärcher-Kundendienst benachrichtigen
Schlechtes Kehren im Randbereich	Seitenbesen wechseln
	Dichtleisten auf Verschleiß prüfen, bei Bedarf einstellen oder austauschen
	Kärcher-Kundendienst benachrichtigen
Seitenbesen- oder Kehrwalzenumschaltung funktioniert nicht	Unterdrucksystem auf Dichtheit prüfen Kärcher-Kundendienst benachrichtigen
Ungenügende Saugleistung	Filterkastendichtung prüfen
	Dichtmanschette am Sauggebläse prüfen
	Schläuche am Sauggebläse auf Dichtheit prüfen.
	Lamellenfilter richtig einbauen, siehe Staubfilter austauschen
	Kärcher-Kundendienst benachrichtigen
Kehrwalze dreht sich nicht	Bänder oder Schnüre von Kehrwalze entfernen Kärcher-Kundendienst benachrichtigen

Technische Daten

		KM 100/100 R Bp	KM 100/100 R Bp Pack
Gerätedaten			
Länge x Breite x Höhe	mm	2006 x 1005 x 1343	2006 x 1005 x 1343
Leergewicht	kg	300	300
Transportgewicht	kg	375	375
Zulässiges Gesamtgewicht	kg	660	660
Fahrgeschwindigkeit	km/h	5,5	5,5
Kehrgeschwindigkeit	km/h	5,5	5,5
Steigfähigkeit (max.)	%	18	18
Kehrwalzen-Durchmesser	mm	285	285
Kehrwalzen-Breite	mm	710	710
Seitenbesen-Durchmesser	mm	450	450
Flächenleistung mit 2 Seitenbesen	m ² /h	7150	7150
Arbeitsbreite ohne Seitenbesen	mm	710	710
Arbeitsbreite mit 1 Seitenbesen	mm	1000	1000
Arbeitsbreite mit 2 Seitenbesen	mm	1290	1290
Volumen der Kehrgutbehälter	l	100	100
Schutzart tropfwassergeschützt	--	IPX 3	IPX 3
Motoren			
- Fahrmotor			
Typ	--	Gleichstrompermanentmagnetmotor für Vor- und Rückwärtsfahrt	Gleichstrompermanentmagnetmotor für Vor- und Rückwärtsfahrt
Bauart	--	Radnabenmotor im Vorderrad	Radnabenmotor im Vorderrad
Spannung	V	24	24
Nennstrom	A	37	37
Nennleistung (mechanisch)	W	750	750
Schutzart	--	IP 44	IP 44
Drehzahl	1/min	stufenlos	stufenlos
- Gebläse- und Kehrwalzenmotor			
Typ	--	Gleichstrompermanentmagnetmotor	Gleichstrompermanentmagnetmotor
Bauart	--	B14	B14
Spannung	V	24	24
Nennstrom	A	35	35
Nennleistung (mechanisch)	W	600	600
Schutzart	--	IP 20	IP 20
Drehzahl	1/min	3500	3500
- Seitenbesenmotor			
Typ	--	Gleichstrompermanentmagnetmotor	Gleichstrompermanentmagnetmotor
Bauart	--	Getriebemotor (Winkelgetriebe)	Getriebemotor (Winkelgetriebe)
Spannung	V	24	24
Nennstrom	A	5	5
Nennleistung (mechanisch)	W	100	100
Schutzart	--	IP 44	IP 44
Drehzahl	1/min	70	70
Batterie			
Typ	--	--	24V 4 PzS 240 l
Kapazität	Ah	--	240
Ladezeit bei vollständig entladener Batterie	h	--	10...15
Betriebsdauer nach mehrmaligem Laden	h	--	ca. 2,5
Ladegerät			
Netzspannung	V~	--	230
Ausgangsspannung	V	--	24
Ausgangsstrom	A	--	30
Sicherungen			
Hauptsicherung	A	150	150
Seitenbesenmotor	A	30	30
Filterantriebsmotor	A	10	10
Steuerung	A	5	5
Unterdruckpumpe	A	3	3

Bereifung			
Größe hinten	--	4.00-8	4.00-8
Luftdruck hinten	bar	6	6
Bremse			
Betriebsbremse	--	elektronisch	elektronisch
Feststellbremse	--	Scheibenbremse, elektrisch betätigt (mit Feder)	Scheibenbremse, elektrisch betätigt (mit Feder)
Filter- und Saugsystem			
Filterfläche Feinstaubfilter	m ²	6,0	6,0
Verwendungskategorie Filter für nichtgesundheitsgefährdende Stäube	--	U	U
Nennunterdruck Saugsystem	mbar	12	12
Nennvolumenstrom Saugsystem	l/s	50	50
Umgebungsbedingungen			
Temperatur	°C	-5...+40	-5...+40
Luftfeuchtigkeit, nicht betauend	%	20 - 90	20 - 90
Ermittelte Werte gemäß EN 60335-2-72			
Geräuschemission			
Schalldruckpegel L _{pA}	dB(A)	75	75
Unsicherheit K _{pA}	dB(A)	2	2
Schalleistungspegel L _{WA} + Unsicherheit K _{WA}	dB(A)	93	93
Gerätevibrationen			
Hand-Arm Vibrationswert	m/s ²	<2,5	<2,5
Sitz	m/s ²	<0,5	<0,5
Unsicherheit K	m/s ²	0,2	0,2

CE-Erklärung

Hiermit erklären wir, dass die nachfolgend bezeichnete Maschine aufgrund ihrer Konzipierung und Bauart sowie in der von uns in Verkehr gebrachten Ausführung den einschlägigen grundlegenden Sicherheits- und Gesundheitsanforderungen der EG-Richtlinien entspricht. Bei einer nicht mit uns abgestimmten Änderung der Maschine verliert diese Erklärung ihre Gültigkeit.

Produkt: Kehrsaugmaschine Aufsitzgerät

Typ: 1.280-xxx

Einschlägige EG-Richtlinien

2006/42/EG (+2009/127/EG)

2004/108/EG

2000/14/EG

Angewandte harmonisierte Normen

EN 60335-1

EN 60335-2-29

EN 60335-2-72

EN 55014-2: 1997 + A1: 2001

EN 55014-1: 2006

EN 61000-3-2: 2006 + A2: 2009

EN 61000-3-3: 2008

EN 62233: 2008

Angewandte nationale Normen:

CISPR 12

Angewandtes Konformitätsbewertungsverfahren

Anhang V

Schalleistungspegel dB(A)

Gemessen: 91

Garantiert: 93

5.957-695

Die Unterzeichnenden handeln im Auftrag und mit Vollmacht der Geschäftsführung.



H. Jenner
CEO

S. Reiser
Head of Approval

Alfred Kärcher GmbH & Co. KG
Alfred-Kärcher-Str. 28 - 40
71364 Winnenden (Germany)
Tel.: +49 7195 14-0
Fax: +49 7195 14-2212

Garantie

In jedem Land gelten die von unserer zuständigen Vertriebsgesellschaft herausgegebenen Garantiebedingungen. Etwaige Störungen an Ihrem Gerät beseitigen wir innerhalb der Garantiefrist kostenlos, sofern ein Material- oder Herstellungsfehler die Ursache sein sollte. Im Garantiefall wenden Sie sich bitte mit Kaufbeleg an Ihren Händler oder die nächste autorisierte Kundendienststelle.

 Please read and comply with these original instructions prior to the initial operation of your appliance and store them for later use or subsequent owners. Before first start-up it is definitely necessary to read the safety indications Nr. 5.956-250!

Contents

Safety instructions	EN - 1
Function	EN - 2
Proper use	EN - 2
Environmental protection	EN - 2
Operating and Functional Elements	EN - 3
Before Startup	EN - 4
Start up	EN - 5
Operation	EN - 5
Shutdown	EN - 7
Maintenance and care	EN - 7
Accessories	EN - 11
Troubleshooting	EN - 12
Technical specifications	EN - 13
CE declaration	EN - 14
Warranty	EN - 14

Safety instructions

General notes

Your sales outlet should be informed about any transit damage noted when unpacking the product.

- Warning and information plates on the machine provide important directions for safe operation.
- In addition to the information contained in the operating instructions, all statutory safety and accident prevention regulations must be observed.

Drive mode

Danger

Risk of injury!

Danger of tipping if gradient is too high.

- The gradient in the direction of travel should not exceed 18%.

Danger of tipping when driving round bends at high speed.

- Drive slowly when cornering.

Danger of tipping on unstable ground.

- Only use the machine on sound surfaces.

Danger of tipping with excessive sideways tilt.

- The gradient perpendicular to the direction of travel should not exceed 15%.

- It is important to follow all safety instructions, rules and regulations applicable for driving motor vehicles.

- The operator must use the appliance properly. He must consider the local conditions and must pay attention to third parties, in particular children, when working with the appliance.

- The appliance may only be used by persons who have been instructed in handling the appliance or have proven qualification and expertise in operating the appliance or have been explicitly

assigned the task of handling the appliance.

- The appliance must not be operated by children, young persons or persons who have not been instructed accordingly.
- It is strictly prohibited to take co-passengers.
- Ride-on appliances may only be started after the operator has occupied the driver's seat.
- ➔ Please remove the key, when not in use, to avoid unauthorised use of the appliance.
- ➔ Never leave the machine unattended so long as the engine is running. The operator may leave the appliance only when the engine has come to a standstill, the appliance has been protected against accidental movement, and the key has been removed.

Battery-operated machines

Note: Warranty claims will be entertained only if you use batteries and chargers recommended by Kärcher.

- Always follow the instructions of the battery manufacturer and the charger manufacturer. Please follow the statutory requirements for handling and disposing batteries.
- Never leave the batteries in a discharged state; recharge them as soon as possible.
- Always keep the batteries clean and dry to avoid creep currents. Protect the batteries and avoid contact with impurities such as metal dust.
- Do not place tools or similar items on the battery. Risk of short-circuit and explosion.
- Do not work with open flames, generate sparks or smoke in the vicinity of a battery or a battery charging room. Danger of explosion.
- Do not touch hot parts of the machine such as the drive motor (risk of burns).
- Be careful while handling battery acid. Follow the respective safety instructions!
- Used batteries are to be disposed according to the EC guideline 91/ 157 EWG in an environment-friendly manner.
- When installing the battery into the KM 100/ 100 R Bp, the battery pole fuse must be mounted (see Chapter Maintenance).

Accessories and Spare Parts

Danger

To avoid risks, all repairs and replacement of spare parts may only be carried out by authorized customer service personnel.

- Only use accessories and spare parts which have been approved by the manufacturer. The exclusive use of original accessories and original spare parts ensures that the appliance can be operated safely and troublefree.
- At the end of the operating instructions you will find a selected list of spare parts that are often required.
- For additional information about spare parts, please go to the Service section at www.kaercher.com.

Symbols on the machine



Please do not sweep away any burning substances such as cigarettes, match sticks or similar objects.



Risk of being squeezed or hurt at the belts, side-brushes, containers, machine cover.

Symbols in the operating instructions

Danger

Immediate danger that can cause severe injury or even death.

Warning

Possible hazardous situation that could lead to severe injury or even death.

Caution

Possible hazardous situation that could lead to mild injury to persons or damage to property.

Function

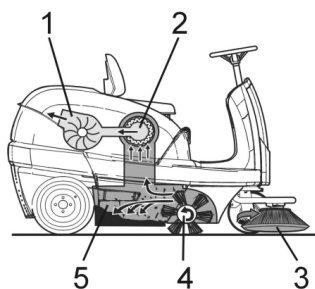

The sweeper operates using the overthrow principle.

- The side brushes (3) clean the corners and edges of the surface, moving dirt and debris into the path of the roller brush.
- The rotating roller brush (4) moves the dirt and debris directly into the waste container (5).
- The dust raised in the container is separated by the dust filter (2) and the filtered clean air is drawn off by the suction fan (1).

Proper use

Use this sweeper only as directed in these operating instructions.

- ➔ The machine with working equipment must be checked to ensure that it is in proper working order and is operating safely prior to use. Otherwise, the appliance must not be used.
- This sweeper has been designed to sweep dirt and debris from indoor as well as outdoor surfaces.
- The machine is not suitable for being driven on public roads.
- The machine is not suitable for vacuuming dust which endangers health.
- The machine may not be modified.
- Never vacuum up explosive liquids, combustible gases or undiluted acids and solvents. This includes petrol, paint thinner or heating oil which can generate explosive fumes or mixtures upon contact with the suction air. Acetone, undiluted acids and solvents must also be avoided as they can harm the materials on the machine.
- Do not sweep/vacuum up any burning or glowing objects.
- The machine is only suitable for use on the types of surfaces specified in the operating instructions.
- The machine may only be operated on the surfaces approved by the company or its authorised representatives.
- The machine may not be used or stored in hazardous areas. It is not allowed to use the appliance in hazardous locations.
- The following applies in general: Keep highly-flammable substances away from the appliance (danger of explosion/fire).

Suitable surfaces

- Asphalt
- Industrial floor
- Screed
- Concrete
- Paving stones
- Carpet

Environmental protection



The packaging material can be recycled. Please do not throw the packaging material into household waste; please send it for recycling.



Old appliances contain valuable materials that can be recycled; these should be sent for recycling. Batteries, oil, and similar substances must not enter the environment. Please dispose of your old appliances using appropriate collection systems.

Notes about the ingredients (REACH)

You will find current information about the ingredients at:

<http://www.karcher.de/de/unternehmen/umweltschutz/REACH.htm>

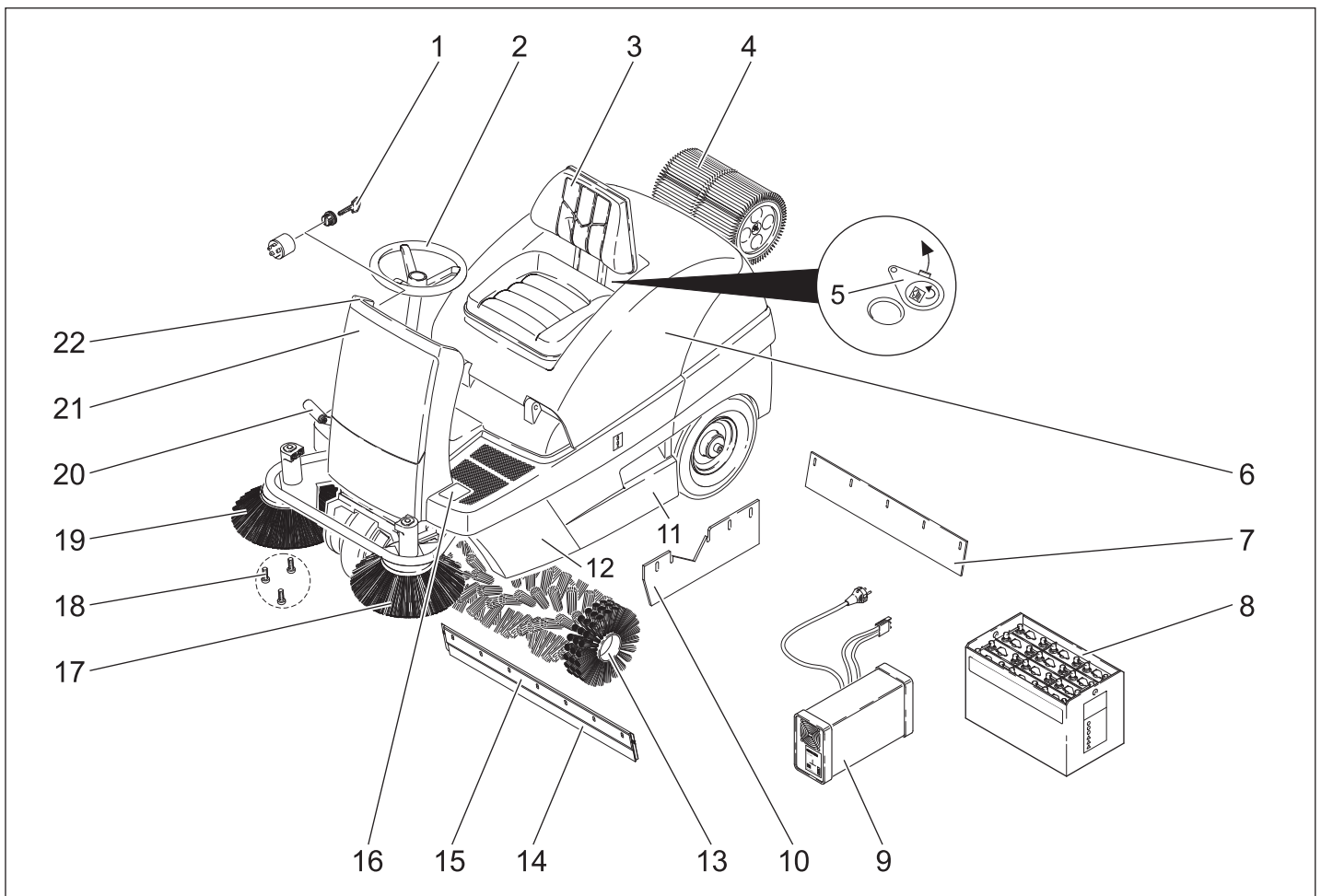

- 1 Key switch
- 2 Steering wheel
- 3 Seat (with seat contact switch)
- 4 Dust filter
- 5 Wet/dry flap
- 6 Cover
- 7 Rear sealing strip
- 8 Battery
(KM 100/100 R Bp Pack)
- 9 Charger (under the appliance hood)
(KM 100/100 R Bp Pack)
- 10 Side sealing strip
- 11 Waste container (both sides)
- 12 Side panels
- 13 Roller brush
- 14 Front sealing strip
- 15 Bulk waste flap
- 16 Pedal for raising/lowering bulk waste flap
- 17 Left side brush (optional)
- 18 Fastener of the side brush
- 19 Right side brush
- 20 Drive pedal
- 21 Front panel
- 22 Operator console

Operator console

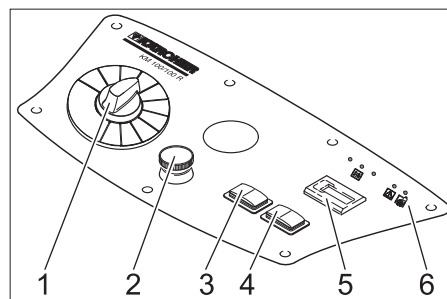

- 1 Programme switch
- 2 Emergency-stop button
- 3 Filter dedusting
- 4 Horn
- 5 Operating hour counter
- 6 Indicator lamps

Indicator lamps

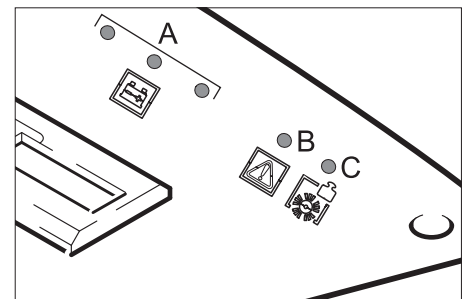

- A Battery charge status (red/yellow/green)
 B Overload of the drive motor (red)
 C Overload of the sweep roller (red)

Colour coding

- The operating elements for the cleaning process are yellow.
- The controls for the maintenance and service are light gray.

Open/ close device hood

⚠ Danger

Danger of crushing while closing the machine cover. Hence, lower the machine cover slowly.

- ➔ Open the device hood at the handle slot (pull it upward).



- ➔ Pull the holding bar from the holder.

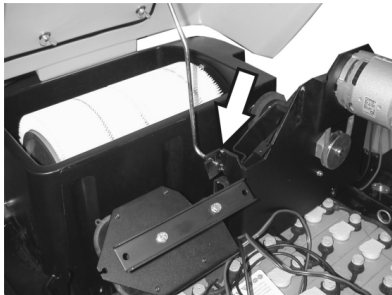

- ➔ Insert the holder bar into the intake on the suction fan.
- ➔ To close the appliance hood, pull the holder bar out of the intake and lock the holder into the appliance hood.

Before Startup

Battery

Safety notes regarding the battery

Please observe the following warning notes when handling batteries:

	Observe the directions on the battery, in the instructions for use and in the vehicle operating instructions!
	Wear an eye shield!
	Keep away children from acid and batteries!
	Risk of explosion!
	Fire, sparks, open light, and smoking not allowed!
	Danger of causticization!

	First aid!
	Warning note!
	Disposal!
	Do not throw the battery in the dustbin!

⚠ Danger

Risk of explosion! Do not put tools or similar on the battery, i.e. on the terminal poles and cell connectors.

⚠ Danger

Risk of injury! Ensure that wounds never come into contact with lead. Always clean your hands after having worked with batteries.

⚠ Danger

Risk of fire and explosion!

- Smoking and naked flames are strictly prohibited.
- Rooms where batteries are charged must have good ventilation because highly explosive gas is emitted during charging.
- Batteries must not be stored outside.

⚠ Danger

Danger of causticization!

- Rinse thoroughly with lots of clear water if acid gets into the eye or comes in contact with the skin.
- Then consult a doctor immediately.
- Wash off the acid if it comes in contact with the clothes.

Installing and connecting the battery

Note: KM 100/100 R Bp pack contains in-built battery and charger.

- ➔ Open the hood, insert retaining rod.
- ➔ Insert battery in battery mount.
- ➔ Connect pole terminal (red cable) to positive pole (+).
- ➔ Connect pole terminal to negative pole (-).

Note: Check that the battery pole and pole terminals are adequately protected with pole grease.

Caution

Charge the battery before commissioning the machine.

Charging battery

⚠ Danger

Risk of explosion! Always keep the appliance hood open during the charging process.

⚠ Danger

Risk of injury! Comply with safety regulations on the handling of batteries. Observe the directions provided by the manufacturer of the charger.

⚠ Danger

Charge the battery only with an appropriate charger.

Note: When the battery is charged, first remove the charger from the mains and then disconnect it from the battery.

(1) Charging procedure KM 100/100 R Bp Pack

⚠ Danger

Risk of injury! The charger should be used only if the mains connection line is in an undamaged state. Get the manufacturer, the customer service agent or a qualified person to immediately replace a damaged mains connection line.

Note: Normally, the machine is equipped with a maintenance-free battery.

- ➔ Open the hood, insert retaining rod.
- ➔ Insert the plug of the charger into the socket.

The battery control display shows the progress of the charging process when the plug is inserted:

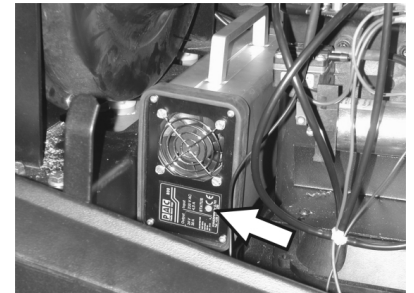

Battery is being charged	glows yellow
Battery is charged	glows green
Fault	glows red

(2) Charging procedure KM 100/100 R Bp

⚠ Danger

Charge the battery only with the charger recommended by KÄRCHER (order no. 6.654-107).

Low maintenance batteries

- ➔ Add distilled water one hour before the charging process comes to an end; follow the correct acid level. There are corresponding indicators on the battery.

⚠ Danger

Danger of chemical burns. Adding water to the battery in its discharged state can cause the acid to leak! Use safety glasses while handling battery acid and follow the safety instructions to avoid personal injury or damage to clothes. Should the acid spray on to the skin or clothes, rinse immediately with lots of water.

Caution

Risk of damage. Use only distilled or desalinated water (VDE 0510) for filling the battery. Do not add any substances (so-called performance improving agents), else warranty claims will not be entertained.

After charging

- ➔ Switch off the charger and remove the plug from the socket.
- ➔ If the machine does not have a built-in charger: Pull the battery cable from the charger cable and connect it to the appliance.

Remove the battery

- Open the hood, insert retaining rod.
- Disconnect pole terminal to negative pole (-).
- Disconnect pole terminal to positive pole (-).
- Remove the battery from the battery holder.
- Dispose of the used battery according to the local provisions.

Check fluid level in the battery and adjust if required

Caution

Regularly check the fluid level in acid-filled batteries.

- The acid in a fully charged battery has a specific weight of 1.28 kg/l at a temperature of 20 °C.
- The acid in a partially discharged battery has a specific weight between 1.00 and 1.28 kg/l.
- The specific weight of the acid must be uniform in all cells.
- Unscrew all cell caps.
- Take a sample from each cell using the acid tester.
- Put the acid sample back into the same cell.
- Where fluid level is too low, top up cells to the mark provided with distilled water.
- Charge battery.
- Screw in cell caps.

Unloading

⚠ Danger

Risk of injury and damage! Do not use a forklift to unload the appliance.

Note: Press the emergency-stop button to immediately deactivate all functions and turn the key switch to the "0" position.

To unload the machine, proceed as follows:

- Cut plastic packing belt and remove foil.
- Remove the elastic tape fasteners at the stop points.
- Four indicated floor boards of the pallet are fastened with screws. Unscrew these boards.
- Place the boards on the edge of the pallet. Place the boards in such a way that they lie in front of the four wheels of the machine. Fasten the boards with screws.

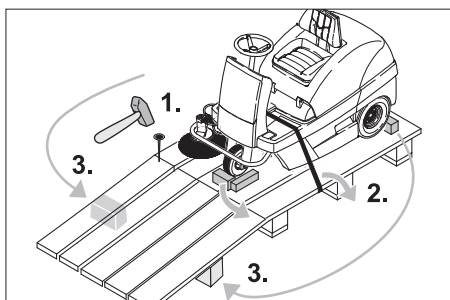

- Slide the four support beams included in the packaging under the ramp.
- Remove the wooden blocks used for arresting the wheels and slide them under the ramp.

(1) Machine without built-in battery

- Loosen immobilizing brake (see "move sweep machine").
- Slide the machine over the prepared ramp from the pallet.

(2) Machine with built-in battery

- Connect battery (see section on Care and maintenance)
- Release emergency-stop button by turning.
- Set programme switch to step 1 (driving).
- Set main switch to "1".
- Slowly drive the appliance off the ramp.
- Set main switch back to "0".

Move the sweep machine

⚠ Danger

Risk of injury! Before releasing the immobilizing brake, the machine must be secured to prevent it rolling away. After releasing the immobilizing brake, the machine rolls without brakes.

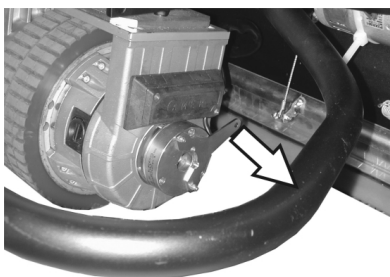

- Remove the brake level from the wheel and put it in its position.

The immobilizing brake is thus deactivated; the machine can now be moved.

Start up

General notes

- Park the sweeper on an even surface.
- Remove the key.

Inspection and maintenance work

- Check charging status of battery.
- Check side brush.
- Check roller brush.
- Shake off dust filter.
- Empty waste container.
- Check tyre pressure.

Note: For description, see section on Care and maintenance.

Operation

Adjusting driver's seat

- Open the hood, insert retaining rod.

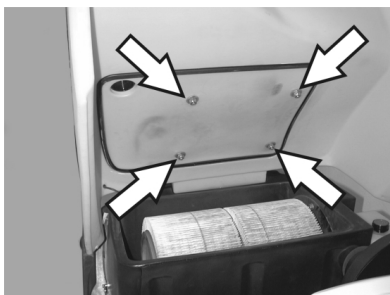

- Release the wing nuts from the seat rails.
- Slide the seat into the desired position.
- Tighten the wing nuts.

Note: If this adjustment is not enough, it can be adjusted more.

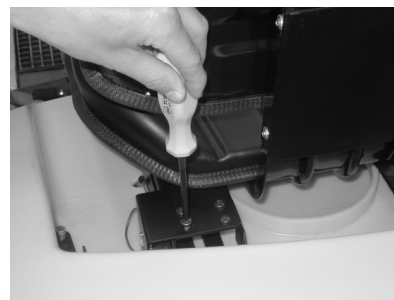

- Remove 4 screws on the plate of the seat contact switch.
- Remove the plate.
- Swivel the seat to the front.

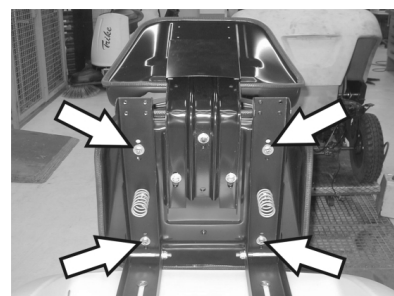

- Loosen 4 screws on the seat support.
- Slide the seat and tighten the screws.
- Install the plate of the seat contact switch.

Check charging status of battery

- Indicator lamp glows green
Battery is charged.
- Indicator lamp glows yellow
Battery is almost discharged.
- Terminate the sweeping operation and charge the battery.
- Indicator lamp blinks red
Discharging limit has been reached. Another 3 minutes of driving operation remain; then the appliance will switch off.
- The appliance cannot be restarted, the battery must be charged for at least 3 hours.
- Indicator lamp glows red
Battery is discharged. The control has switched off the sweeping system.
- Charge battery.

Check immobilizing brake

⚠ Danger

Danger of accident. The immobilizing brake must always be checked first on an even surface before starting the machine.

- Take the seating position.
- Release emergency-stop button by turning.
- Set programme switch to step 1 (driving).
- Set main switch to "1".
- Gently depress drive pedal.
- You must hear the brake being released. The machine must roll slightly on a plane surface. When the pedal is released, the brake falls in in an audible manner. Switch off the machine and call the aftersales service if the above-mentioned events do not occur.

Emergency-stop button

- The appliance has an emergency OFF switch. If this switch is pressed, the appliance will stop abruptly and the automatic emergency brake will be activated.
- In order to restart the appliance, first unlock the emergency OFF switch, then turn the key switch on and off.

Programme selection

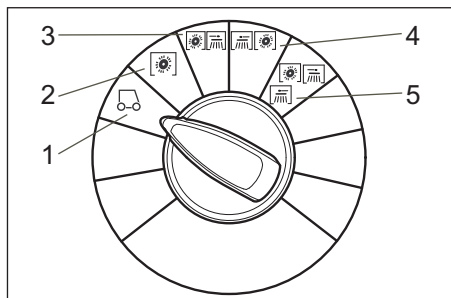

- 1 Driving
Driving to the Place of Use.
- 2 Sweeping with sweep roller
Roller brush is lowered. The roller brush and the side brush will rotate.
- 3 Sweeping with right side brush
Sweep roller and right side brush are lowered.
- 4 Sweep using left side brush (optional)
Sweep roller and left side brush are lowered.
- 5 Sweep using both brushes (optional)
Sweep roller and both brushes are lowered.

Turning on the Appliance

Note:The machine is equipped with a seat contact switch. If the driver's seat is vacated, the appliance is switched off and the parking brake is activated automatically.

- Sit on the driver's seat.
- Do NOT press the accelerator pedal.
- Set programme switch to step 1 (driving).
- Set main switch to "1".

Drive the machine

⚠ Danger

Danger of falling! Do not stand up while driving.

Note:If the appliance is switched off via the seat contact switch, the 5 LEDs on the control panel will illuminate. Turn the appliance off using the key switch.

Note:If the seat contact switch or the key switch is turned on while the drive pedal is activated, the drive operation is shut off and the side brush, roller brush, the fan as well as the LEDs are switched on (service mode). Remedy: Release the drive pedal.

Drive forward

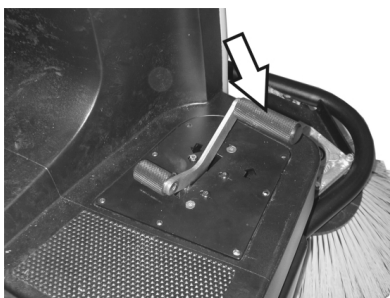

- Press accelerator pedal down slowly.

Reverse drive

⚠ Danger

Risk of injury! While reversing, ensure that there is nobody in the way, ask them to move if somebody is around.

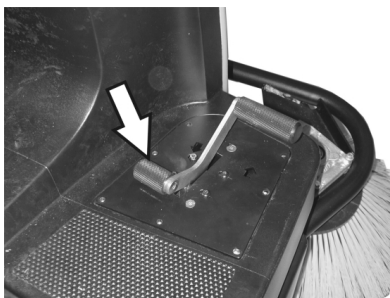

- Press accelerator pedal down slowly.

Driving method

- The accelerator pedal can be used to vary the driving speed infinitely.
- In the event of power loss on inclined surfaces, slightly reduce the pressure on the accelerator pedal.

Brakes

- Release the accelerator pedal, the machine brakes automatically and stops.

Driving over obstacles

- Driving over fixed obstacles which are 50 mm high or less:
- Drive forwards slowly and carefully.
- Driving over fixed obstacles which are more than 50 mm high:
- Only drive over these obstacles using a suitable ramp.

Overload of the drive motor

In order to avoid damage to the drive, the appliance is equipped with an overload indicator and a shut-off function.

- Once the load of the drive reaches a critical point, the overload indicator will blink. The load can be held for 1 minute and then the control will switch off the appliance.

- If the load exceeds the overload limit, the control will switch off the appliance immediately.

- Turn the main switch to "0" and turn it back to "1".

Overload of the sweep roller

In order to avoid damage to the sweeping system, the appliance is equipped with an overload indicator and a shut-off function.

- If the load on the sweeping system exceeds the overload limit, the overload indicator will illuminate and the control will switch off the sweeping system after 4 seconds.

- Turn the main switch to "0" and turn it back to "1".

Sweeping mode

⚠ Danger

Risk of injury! If the bulk waste flap is open, stones or gravel may be flung forwards by the roller brush. Make sure that this does not endanger persons, animals or objects.

Caution

Do not sweep up packing strips, wire or similar objects as this may damage the sweeping mechanism.

Caution

To avoid damaging the floor, do not continue to operate the sweeping machine in the same position.

Note: To achieve an optimum cleaning result, the driving speed should be adjusted to take specific situations into account.

Note: During operation, the waste container should be emptied at regular intervals.

Note: When cleaning surfaces, only lower the roller brush.

Note: Also lower side brush when cleaning along edges.

Sweeping with sweep roller

- Set programme switch to step 2. Roller brush is lowered. The roller brush and the side brush will rotate.

Sweeping with bulk waste flap raised

Note: The bulk waste flap must be raised briefly to sweep up larger items (up to 60 mm high), e.g. soft drink cans.

Raising bulk waste flap:

- Press the pedal for the bulk waste flap forwards and keep pressed down.
- To lower it, take foot off pedal.

Note: An optimum cleaning result can only be achieved if the bulk waste flap has been lowered completely.

Sweeping with side brushes

- Set programme switch to step 3. Side brushes and roller brush are lowered.

Note: Roller brush and side brush start operating automatically.

Sweeping dry floors

Note: During operation, the waste container should be emptied at regular intervals.

Note: During operation, the dust filter should be shaken off and cleaned at regular intervals.



- Close wet/dry flap

Sweep in fibrous and dry waste (such as dry grass, hay)

- Open wet/dry flap.

Note: You can thus prevent the filter system from getting blocked.

Sweeping damp or wet floors

- Open wet/dry flap.

Note: This protects the filter from moisture.

Filter dedusting

- Switch on manual filter shake off.



- Press Filter shake off button. The filter will be cleaned for 15 seconds.

Emptying waste container

Note: Wait until the filter shaking process is finished and the dust has settled before you open or empty the waste container.

- Raise the waste container slightly and pull it out.
- Empty waste container.
- Push in the waste container and lock it.
- Empty opposite waste container.

Turn off the appliance.

- Set programme switch to step 1 (driving). The side brush and roller brush are raised.
- Turn main key to "0" and remove it.

Note: Once the machine has been switched off, the dust filter is shaken automatically for approx. 15 seconds. Do not open the machine hood during this period.

Note: The machine has been fitted with an automatic parking brake that is activated as soon as the engine is switched off and the driver leaves his seat.

Transport

⚠ Danger

Risk of injury and damage! Observe the weight of the appliance when you transport it.

- Turn main key to "0" and remove it.
- Secure the wheels of the machine with wheel chocks.
- Secure the machine with tensioning straps or cables.
- When transporting in vehicles, secure the appliance according to the guidelines from slipping and tipping over.



Note: Observe markings for fixing points on base frame (chain symbols). When loading or unloading the machine, it may only be operated on gradients of max. 18%.

Storage

⚠ Danger

Risk of injury and damage! Note the weight of the appliance in case of storage.

Shutdown

If the sweeper is going to be out of service for a longer time period, observe the following points:

- Park the sweeper on an even surface.
- Set programme switch to step 1 (driving). The roller brush and side brushes are raised to prevent the bristles being damaged.
- Turn main key to "0" and remove it.
- Lock the sweeper to ensure that it does not roll off.
- Clean the inside and outside of the sweeper.
- Park the machine in a safe and dry place.
- Disconnect battery.
- Charge battery and recharge it approx. every 2 months.

Maintenance and care

General notes

- First switch off the appliance, remove the key and remove the battery plug or disconnect the battery before performing any cleaning or maintenance tasks on the appliance, replacing parts or switching over to another function.
- Pull out the battery plug or clamp the battery while working on the electrical unit.
- Maintenance work may only be carried out by approved customer service outlets or experts in this field who are familiar with the respective safety regulations.
- Mobile appliances used for commercial purposes are subject to safety inspections according to VDE 0701.
- Use only roller brushes/ side-brushes that are provided with the appliance or specified in the Operations Manual. The use of other roller brushes/ side-brushes can affect the safety of the appliance.

Cleaning

Caution

Risk of damage! Do not clean the appliance with a water hose or high-pressure water jet (danger of short circuits or other damage).

Cleaning the inside of the machine

⚠ Danger

Risk of injury! Wear dust mask and protective goggles.

- Open the hood, insert retaining rod.

- Clean machine with a cloth.
- Blow through machine with compressed air.
- Close cover.

Note: The dust filter can be rinsed with water. Dry the filter completely before reusing it.

External cleaning of the appliance

- Clean the machine with a damp cloth which has been soaked in mild detergent.

Note: Do not use aggressive cleaning agents.

Maintenance intervals

Note: The elapsed-time counter shows the timing of the maintenance intervals.

Maintenance by the customer

Daily maintenance:

- Check the sweeping roller and the side brush for wear and wrapped belts.
- Check tyre pressure.
- Check function of all operator control elements.

Weekly maintenance:

- Check battery acid level.
- Check for smooth running of the Bowden cables and the moveable parts
- Check the sealing strips in the sweeping area for position and wear.
- Check dust filter and clean filter box, if required.

- Check the vacuum pressure system.

Maintenance to be carried out every 100 operating hours:

- Check function of seat contact switch.
- Check tension, wear and function of drive belts (V-belt and circular belt).

Maintenance following wear:

- Replace sealing strips.
- Replace roller brush.
- Replace side brush.

Note: For description, see section on Maintenance work.

Note: Where maintenance is carried out by the customer, all service and maintenance work must be undertaken by a qualified specialist. If required, a specialised Archer dealer may be contacted at any time.

Maintenance by Customer Service

Maintenance to be carried out after 8 operating hours:

- Carry out initial inspection.

Maintenance to be carried out after 20 operating hours

Maintenance to be carried out every 100 operating hours

Maintenance to be carried out every 300 operating hours

Maintenance to be carried out every 500 operating hours

Maintenance to be carried out every 1000 operating hours

Maintenance to be carried out every 1500 operating hours

Note: In order to safeguard warranty claims, all service and maintenance work during the warranty period must be carried out by the authorised Kärcher Customer Service in accordance with the maintenance booklet.

Maintenance Works

Preparation:

- Park the sweeper on an even surface.
- Turn main key to "0" and remove it.
- Press emergency-stop button.

General notes on safety

⚠ Danger

Risk of injury!

The engine requires 15 seconds to come to a standstill once it has been switched off. Do not open the appliance hood during that period.

⚠ Danger

Risk of injury! Allow the machine sufficient time to cool down before carrying out any maintenance and repair work.

Check fluid level in the battery and adjust if required

Caution

Regularly check the fluid level in acid-filled batteries.

- Unscrew all cell caps.
- Where fluid level is too low, top up cells to the mark provided with distilled water.
- Charge battery.
- Screw in cell caps.

Check the tyre pressure

- Park the sweeper on an even surface.
- Connect air pressure testing device to tyre valve.
- Check air pressure and adjust if required.
- Set air pressure for the rear tyres to 6 bar.

Replacing wheel

⚠ Danger

Risk of injury!

- Park the sweeper on an even surface.
- Remove the key.
- When carrying out repairs on public highways, wear warning clothing when working close to passing traffic.
- Check stability of ground. Also secure the machine with wheel chock(s) to prevent it rolling away.

Check tyres

- Check tyre contact face for foreign objects.
- Remove objects found.
- Use suitable, commercially available materials to carry out tyre repairs.

Note: Observe the manufacturer's recommendations. The journey may be resumed providing that the directions supplied by the product manufacturer have been observed. The tyre/wheel change should nonetheless be carried out as soon as possible.

- Raise slightly the waste container on the appropriate side and pull it out.
- Loosen the wheel screw.
- Install the jack.



Intake point for the jack (rear wheels)

- Raise machine using vehicle jack.
- Remove the wheel screw.
- Remove wheel.
- Mount spare wheel.
- Screw in the wheel screw.
- Lower machine using vehicle jack.
- Tighten the wheel screw.
- Push in the waste container and lock it.

Note: Use a suitable commercially available vehicle jack.

Check the vacuum pressure system

- The sweeping system is activated by means of a vacuum pressure system.
- If the side brush or the roller brush cannot be lowered, the vacuum pressure sockets must be checked for proper connection of the hoses, connect the appropriate hose if necessary.
- If the side brush or the roller brush still cannot be lowered, the vacuum pressure system has a leak. In this case, consult Customer Service.

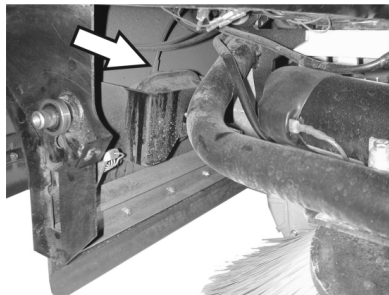

Hose connection at the vacuum pressure socket of the side brush lowering system

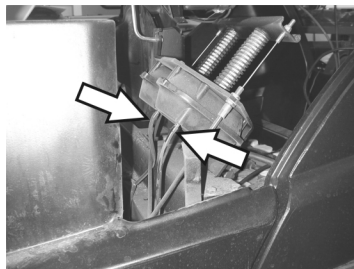

Hose connections at the vacuum pressure sockets of the roller brush lowering system

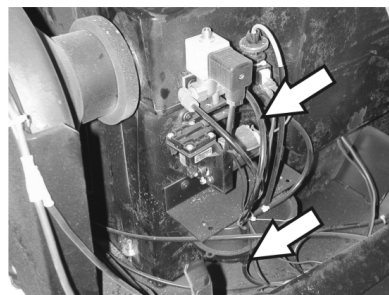

Hose connections at vacuum pressure pump and vacuum pressure socket (accumulator)

Note: The vacuum pressure pump runs only while the vacuum pressure is built up in the system. If the pump runs continuously, contact Customer Service.

Replacing side brush

- Park the sweeper on an even surface.
- Set programme switch to step 1 (driving). Side brushes lift up.
- Turn main key to "0" and remove it.
- Press emergency-stop button.
- Loosen 3 fastening screws on the underside.
- Remove the worn side brushes.
- Clip new side brushes on to driver and screw on.

Checking roller brush

- Park the sweeper on an even surface.
- Set programme switch to step 1 (driving). Roller brush is raised.
- Turn main key to "0" and remove it.
- Press emergency-stop button.
- Secure the machine with wheel chock(s) to prevent it from rolling away.
- Raise slightly the waste containers on both sides and pull them out.
- Remove belts or cords from roller brush.

Replacing roller brush

Replacement is due if a visible deterioration in sweeping performance caused by bristle wear is evident.

- Park the sweeper on an even surface.
- Set programme switch to step 1 (driving). Roller brush is raised.
- Turn main key to "0" and remove it.
- Press emergency-stop button.
- Secure the machine with wheel chock(s) to prevent it from rolling away.
- Raise slightly the waste containers on both sides and pull them out.

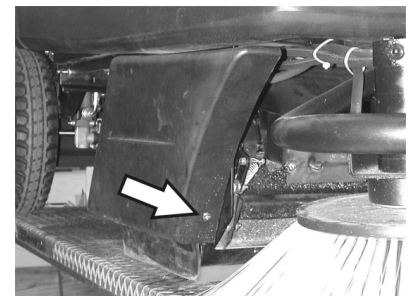

- Loosen the front attachment screw of the right-hand side panel.

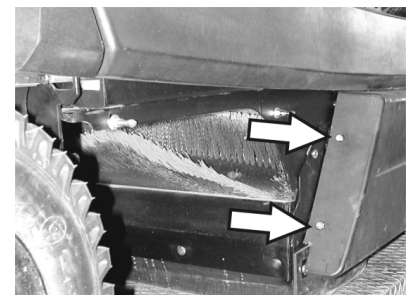

- Loosen the rear attachment screw on the right-hand side panel.
- Remove side panel.

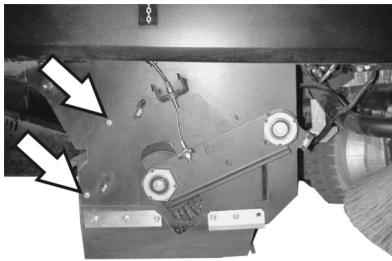

→ Loosen the screws.

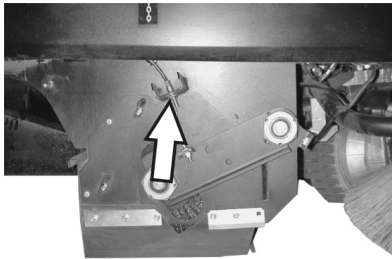

→ Loosen the attachment screw of the bowden cable and remove the bowden cable.

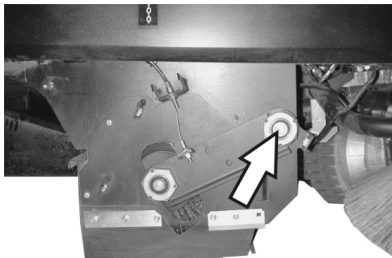

→ Unscrew the screw on the pivoting point of the roller brush arm.

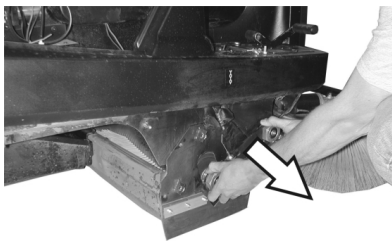

→ Pull out roller brush swinging arm.

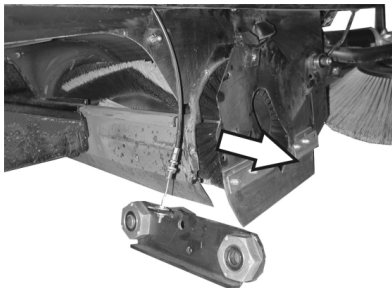

→ Remove the roller brush cover.
→ Pull out roller brush.

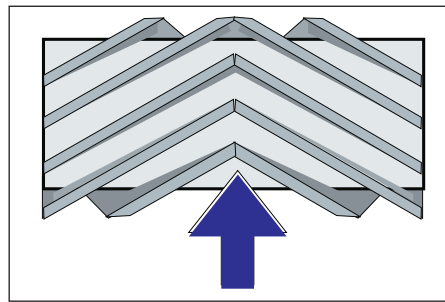

Installation position of roller brush in direction of travel

→ Push new roller brush into the roller brush housing and onto the drive pin.

Note: When installing the new roller brush, ensure correct positioning of the bristle assembly.

Note: Adjust the bowden cable, so that the roller brush is lifted approx. 10 mm off the floor.

- Position roller brush cover.
- Install the roller brush arm.
- Hook the Bowden cable in.
- Tighten the fastening screws.
- Screw on side panel.
- Push in the waste containers on both the sides and lock them.

Check the sweeping mirror of the sweeping roller

- Set programme switch to step 1 (driving). The side brush and roller brush are raised.
- Drive sweeper on to a smooth, even surface covered with a visible layer of dust or chalk.
- Set programme switch to step 2. Roller brush is lowered. Slightly press down on the drive pedal and allow the sweep brush to briefly rotate.
- Raise roller brush.
- Press pedal which raises bulk waste flap and keep pressed.
- Drive machine backwards.

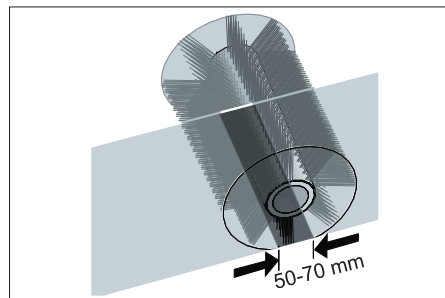

The sweeping track should have an even rectangular shape which is between 50 and 70 mm wide.

Note: The side brush floating mounting of the roller brush adjusts the sweeping track as the bristles wear down. The roller brush must be replaced if it becomes too worn.

Adjusting and replacing sealing strips

- Park the sweeper on an even surface.
- Set programme switch to step 1 (driving). Roller brush is raised.
- Turn main key to "0" and remove it.
- Press emergency-stop button.
- Secure the machine with wheel chock(s) to prevent it from rolling away.
- Raise slightly the waste containers on both sides and pull them out.
- Open the fastening screws of the side panels on both sides.
- Remove side panels.

■ Front sealing strip

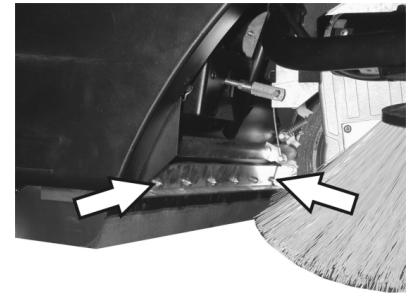

- Slightly loosen retaining nuts for the front sealing strip; to replace, unscrew.
- Screw on new sealing strip without fully tightening the nuts.

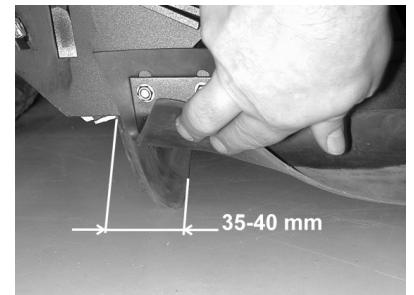

- Adjust sealing strip.
- Set the distance of the sealing strip to the floor so that the bottom edge trails behind at a distance of between 35 and 40 mm.
- Tighten nuts.

■ Rear sealing strip

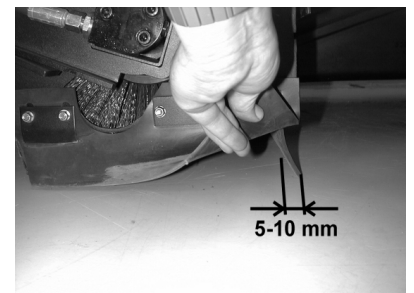

- Set the distance between the sealing strip and the floor so that the bottom edge trails behind at a distance of between 5 and 10 mm.
- If worn, replace.
- Remove roller brush.

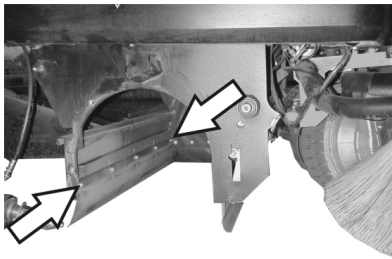

- Unscrew retaining nuts for rear sealing strip.
- Screw on new sealing strip.
- **Side sealing strips**

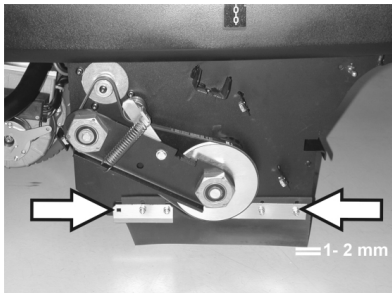

- Slightly loosen retaining nuts for the side sealing strip (to replace, unscrew).
- Screw on new sealing strip without fully tightening the nuts.
- To set the floor clearance, insert a sheet with a thickness of between 1 and 2 mm under the sealing strip.
- Adjust sealing strip.
- Tighten nuts.
- Screw on side panels.
- Push in the waste containers on both the sides and lock them.

Replacing dust filter

⚠ Warning

Empty waste container before replacing dust filter. Wear a dust mask when working around the dust filter. Observe safety regulations on the handling of fine particulate material.

- Turn main key to "0" and remove it.
- Press emergency-stop button.
- Open the hood, insert retaining rod.

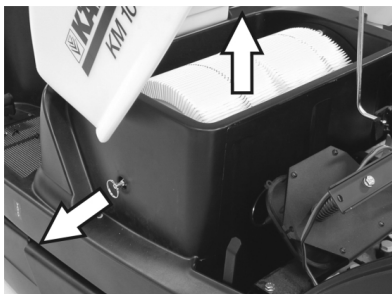

- Pull out the filter holder to the maximum possible extent and lock.
- Remove the lamella filter.
- Insert new filter.

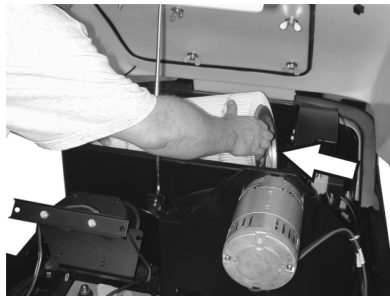

- Make sure driver engages with holes on drive side.
- Lock the handle of the filter cleaner back into place.

Note: Make sure when installing the new filter that the fins are not damaged.

Replacing filter case seal



- Lift filter case seal out of groove in the cover.
- Insert new seal.

Checking drive belt

- Turn main key to "0" and remove it.
- Press emergency-stop button.
- Open the hood, insert retaining rod.

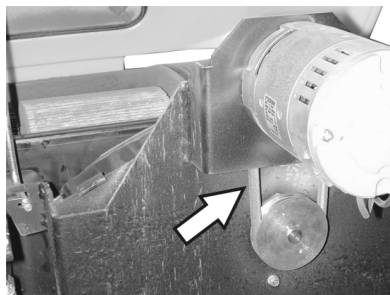

- Check tension of drive belt and V-belt of the suction blower, also check for wear or damage.

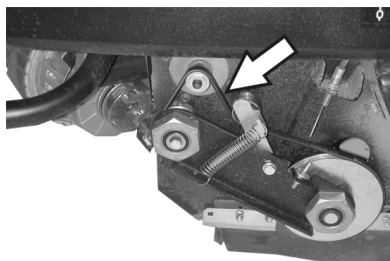

- Check tension, wear and damages on the V-belt of the sweep roller drive.

Check cup seal

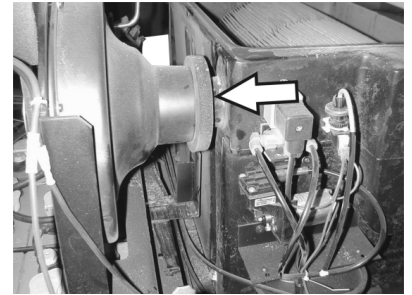

- Check the cup seal at the suction blower regularly to see that it sits properly.

Replacing fuses

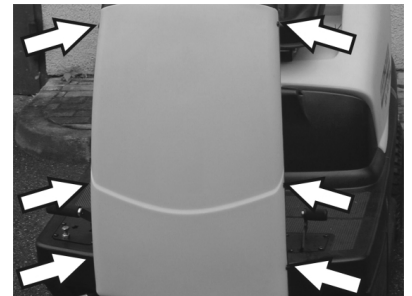

- Loosen screws on both sides of the panel.

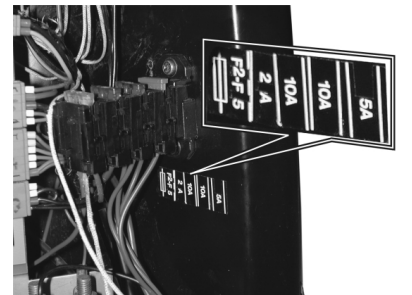

- Replace defective fuses.
- Replace front panel.

Note: Only use fuses with identical safety ratings.

Pole fuse

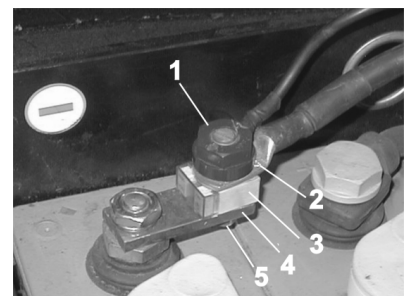

- 1 Nut
- 2 Battery charging cable
- 3 Pole fuse
- 4 Jumper
- 5 Screw

- Replace defective fuse.

Note: A defective pole fuse may only be replaced by a Kärcher service technician or an authorised expert.

Accessories

Side brushes	6.905-986.0
With standard bristles for indoor and outdoor areas.	
Side-brushes, soft	6.906-133.0
For fine dust on inside surfaces; wetness resistant.	
Hard side-brushes	6.906-065.0
For removing stubborn dirt in the external area; resistant to moisture.	
Standard sweep roller	6.906-375.0
Resistant of wear and moisture. Universal bristles for inside and outside cleaning.	
Roller-brush, soft	6.906-533.0
With natural bristles especially for fine dust sweeping on smooth indoor floors. Not resistant to wetness; not for abrasive surfaces.	
Roller-brush, hard	6.906-532.0
For removing stubborn dirt in the external area; resistant to moisture.	
Dust filter	6.414-532.0
Battery set	6.654-112.0
Charger	6.654-143.0

Troubleshooting

⚠ Danger

Risk of injury! Before carrying out any tasks on the machine, set the main key to "0" and remove it. Press emergency-stop button.

Fault	Remedy
Appliance cannot be started	Sit on the driver seat, the seat contact switch gets activated
	Release emergency-stop button
	Set main switch to "1"
	Check the fuses.
	Check battery; charge it if required.
	Inform Kärcher Customer Service.
Appliance moves only slowly	Check the position of the immobilizing brake
	Inform Kärcher Customer Service.
Machine is not sweeping properly	Check roller brush and side brushes for wear, replace if necessary.
	Check function of bulk waste flap
	Check sealing strips for wear, adjust or replace as required
	Check belts of sweeping drive.
	Check vacuum pressure system to see it is leak-proof.
	Inform Kärcher Customer Service.
Dust gathers in the machine	Empty waste container
	Check suction fan drive belt
	Check sealing cover on suction fan
	Check dust filter, clean or replace
	Check filter case seal
	Close wet/dry flap
	Check sealing strips for wear, adjust or replace as required
	Inform Kärcher Customer Service.
Side brush does not turn	Check the fuse.
	Inform Kärcher Customer Service.
Poor cleaning performance at edges	Replace side brush
	Check sealing strips for wear, adjust or replace as required
	Inform Kärcher Customer Service.
Side brush or roller brush switch-on operation is not working	Check vacuum pressure system to see it is leak-proof.
	Inform Kärcher Customer Service.
Insufficient vacuum performance	Check filter case seal
	Check sealing cover on suction fan
	Check hoses of suction blower for absence of leakiness.
	Insert lamella filter correct; see Changing dust filter
	Inform Kärcher Customer Service.
Roller brush does not turn.	Remove belts or cords from roller brush
	Inform Kärcher Customer Service.

Technical specifications

		KM 100/100 R Bp	KM 100/100 R Bp Pack
Machine data			
Length x width x height	mm	2006 x 1005 x 1343	2006 x 1005 x 1343
Unladen weight	kg	300	300
Transport weight	kg	375	375
Permissible overall weight	kg	660	660
Driving speed	km/h	5,5	5,5
Cleaning speed	km/h	5,5	5,5
Climbing capability (max.)	%	18	18
Roller brush diameter	mm	285	285
Roller brush width	mm	710	710
Side brush diameter	mm	450	450
Surface cleaning performance with 2 side brushes	m ² /h	7150	7150
Working width without side brushes	mm	710	710
Working width with 1 side brushes	mm	1000	1000
Working width with 2 side brushes	mm	1290	1290
Volume of waste container	l	100	100
Protection type, drip-proof	--	IPX 3	IPX 3
Motors			
- Drive motor			
Type	--	DC permanent solenoid motor for front and reverse drive	DC permanent solenoid motor for front and reverse drive
Type	--	Wheel hub motor in front wheel	Wheel hub motor in front wheel
Voltage	V	24	24
Rated current	a	37	37
Rated power (mechanical)	W	750	750
Type of protection	--	IP 44	IP 44
Speed	1/min	Phaseless	Phaseless
- Fan and roller brush motor			
Type	--	DC permanent solenoid motor	DC permanent solenoid motor
Type	--	B14	B14
Voltage	V	24	24
Rated current	a	35	35
Rated power (mechanical)	W	600	600
Type of protection	--	IP 20	IP 20
Speed	1/min	3500	3500
- Side brush motor			
Type	--	DC permanent solenoid motor	DC permanent solenoid motor
Type	--	Drive motor (angular drive)	Drive motor (angular drive)
Voltage	V	24	24
Rated current	a	5	5
Rated power (mechanical)	W	100	100
Type of protection	--	IP 44	IP 44
Speed	1/min	70	70
Battery			
Type	--	--	24V 4 PzS 240 l
Capacity	Ah	--	240
Charging time for fully discharged battery	H	--	10...15
Operating time after frequent charging	H	--	approx. 2.5
Charger			
Mains voltage	V~	--	230
Output voltage	V	--	24
Output current	a	--	30
Fuses			

Main fuse	a	150	150
Side brush motor	a	30	30
Filter drive motor	a	10	10
Controls	a	5	5
Vacuum pump	a	3	3
Tyres			
Size, rear	--	4.00-8	4.00-8
Air pressure, rear	bar	6	6
Brake			
Service brake	--	electronic	electronic
Parking brake	--	Disc brake, operated electrically (with spring)	Disc brake, operated electrically (with spring)
Filter and vacuum system			
Filter surface area, fine dust filter	m ²	6,0	6,0
Category of use – filter for non-hazardous dust	--	U	U
Nominal vacuum, suction system	mbar	12	12
Nominal volume flow, suction system	l/s	50	50
Working conditions			
Temperature	°C	-5...+40	-5...+40
Air humidity, non-condensing	%	20 - 90	20 - 90
Values determined as per EN 60335-2-72			
Noise emission			
Sound pressure level L _{pA}	dB(A)	75	75
Uncertainty K _{pA}	dB(A)	2	2
Sound power level L _{WA} + Uncertainty K _{WA}	dB(A)	93	93
Machine vibrations			
Hand-arm vibration value	m/s ²	<2,5	<2,5
Seat	m/s ²	<0,5	<0,5
Uncertainty K	m/s ²	0,2	0,2

CE declaration

We hereby declare that the machine described below complies with the relevant basic safety and health requirements of the EU Directives, both in its basic design and construction as well as in the version put into circulation by us. This declaration shall cease to be valid if the machine is modified without our prior approval.

Product: Ride-on vacuum sweeper
Type: 1.280-xxx

Relevant EU Directives
2006/42/EC (+2009/127/EC)
2004/108/EC
2000/14/EC

Applied harmonized standards

EN 60335-1
EN 60335-2-29
EN 60335-2-72
EN 55014-2: 1997 + A1: 2001
EN 55014-1: 2006
EN 61000-3-2: 2006 + A2: 2009
EN 61000-3-3: 2008
EN 62233: 2008

Applied national standards:
CISPR 12

Applied conformity evaluation method

Appendix V

Sound power level dB(A)

Measured: 91
Guaranteed: 93

5.957-695

The undersigned act on behalf and under the power of attorney of the company management.



H. Jenner
CEO

S. Reiser
Head of Approval

Alfred Kärcher GmbH Co. KG
Alfred-Kärcher-Str. 28 - 40
71364 Winnenden (Germany)
Phone: +49 7195 14-0
Fax: +49 7195 14-2212

Warranty

The warranty terms published by the relevant sales company are applicable in each country. We will repair potential failures of your appliance within the warranty period free of charge, provided that such failure is caused by faulty material or defects in manufacturing. In the event of a warranty claim please contact your dealer or the nearest authorized Customer Service centre. Please submit the proof of purchase.

 Lire ces notice originale avant la première utilisation de votre appareil, se comporter selon ce qu'elles requièrent et les conserver pour une utilisation ultérieure ou pour le propriétaire futur.

Avant la première mise en service, vous devez impérativement avoir lu les consignes de sécurité N° 5.956-250 !

Table des matières

Consignes de sécurité	FR -	1
Fonction	FR -	2
Utilisation conforme	FR -	2
Protection de l'environnement	FR -	2
Éléments de commande et de fonction	FR -	3
Avant la mise en service	FR -	4
Mise en service	FR -	5
Fonctionnement	FR -	5
Remisage	FR -	7
Entretien et maintenance	FR -	7
Accessoires	FR -	11
Assistance en cas de panne	FR -	12
Caractéristiques techniques	FR -	13
Déclaration CE	FR -	14
Garantie	FR -	14

Consignes de sécurité

Consignes générales

Contactez le revendeur en cas de constatation d'une avarie de transport lors du déballage de l'appareil.

- Afin d'assurer un fonctionnement sans danger, observez les avertissements et consignes placés sur l'appareil.
- Outre les instructions figurant dans le mode d'emploi, il est important de prendre en considération les consignes générales de sécurité et de prévention contre les accidents imposées par la loi.

Condition de roulage

Danger

Risque de blessure !

Risque de basculement en cas de pente trop forte.

- Dans le sens de la marche, ne pas rouler sur des pentes supérieures à 18%.

Risque de basculement en cas de conduite rapide dans les virages.

- Roulez lentement dans les virages.

Risque de basculement en cas de sol instable.

- N'utilisez la machine que sur des sols stabilisés.

Risque de basculement en cas de pente latérale trop importante.

- N'empruntez aucune pente supérieure à 15% dans le sens perpendiculaire au sens de la marche.

- Doivent être respectées les mesures de règlement, les règles et les décrets qui sont valables pour les automobiles.

- L'utilisateur doit utiliser l'appareil de façon conforme. Dans la circulation, il doit prendre en considération les données locales et lors du maniement de l'appareil, il doit

prendre garde aux tierces personnes, et en particulier aux enfants.

- L'appareil doit uniquement être utilisée par des spécialistes qui sont instruits dans la manoeuvre ou par des personnes qui peuvent justifiée leur aptitude d'utilisation et qui sont explicitement mandatées pour l'utilisation.
- Ne jamais laisser des enfants ou des adolescents utiliser l'appareil.
- La prise de tierce personnes est interdit.
- Les appareils qu'arrivent en butée mécanique ne peuvent être mis seulement qu'à partir du siège.
- Pour éviter une utilisation non autorisée de l'appareil, la clé de contact doit être retirée.
- L'appareil ne doit pas rester sans surveillance pendant tout le temps où le moteur fonctionne. L'opérateur ne peut sortir de l'appareil que lorsque le moteur est arrêté, l'appareil assuré contre des mouvements involontaires et la clé retirée.

Appareils fonctionnant avec une batterie

Remarque : Tout droit de recours en garantie n'est valide qu'en cas d'utilisation des batteries et chargeurs recommandés par Kärcher.

- Il est impératif de respecter les instructions de service du fabricant de batterie et du fabricant du chargeur. Il convient également d'observer la législation en vigueur en matière d'utilisation des batteries.
- Ne jamais laisser les batteries déchargées. Les recharger le plus tôt possible.
- Pour éviter les fuites de courants, les batteries doivent toujours être propres et sèches. Protéger les batteries contre l'encrassement, par exemple contre les poussières métalliques.
- Ne pas poser d'outils ou d'objets similaires sur la batterie. Risque de court-circuit et d'explosion.
- Ne jamais approcher une flamme, émettre d'étincelles ou fumer à proximité d'une batterie ou d'une station de charge pour batteries. Risque d'explosion.
- Ne toucher aucune pièce chaude, telle que le moteur (risque de brûlure).
- Prendre garde lors de la manipulation de l'acide de batterie. Respecter les consignes de sécurité qui s'appliquent !
- Toute batterie usée doit être éliminée conformément à la directive CE 91/ 157 CEE relative à la de protection de l'environnement.
- Monter impérativement la sécurité anti-inversion des pôles lors du montage de la batterie dans le KM 100/100 R B (voir chapitre Travaux d'entretien).

Accessoires et pièces de rechange

Danger

Afin d'éviter tout danger, seul le service après-vente agréé est habilité à effectuer des réparations ou à monter des pièces de rechange sur l'appareil.

- Utiliser uniquement des accessoires et des pièces de rechange autorisés par le fabricant. Des accessoires et des pièces de rechange d'origine garantissent un fonctionnement sûr et parfait de l'appareil.
- Une sélection des pièces de rechange utilisées le plus se trouve à la fin du mode d'emploi.
- Plus information sur les pièces de rechange vous les trouverez sous www.kaercher.com sous le menu Service.

Symboles sur l'appareil

	<i>Ne pas balayer d'objets en feu ou brûlants, comme par.ex. des cigarettes, des allumettes ou autre.</i>
	<i>Risque d'écrasement et de cisaillement à la courroie, au balai latéral, au réservoir, au capot de l'appareil.</i>

Symboles utilisés dans le mode d'emploi

Danger

Pour un danger immédiat qui peut avoir pour conséquence la mort ou des blessures corporelles graves.

Avertissement

Pour une situation potentiellement dangereuse qui peut avoir pour conséquence des blessures corporelles graves ou la mort.

Attention

Pour une situation potentiellement dangereuse qui peut avoir pour conséquence des blessures légères ou des dommages matériels.

Fonction

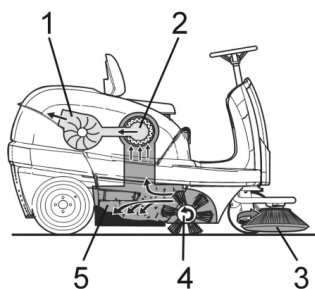

La balayeuse fonctionne selon le principe du balayage par soulèvement et projection.

- Les balais latéraux (3) nettoient les angles et les bordures de la surface à balayer et acheminent les déchets dans la zone d'action de la brosse rotative.
- La brosse rotative (4) rejette directement les déchets dans le bac à poussières (5).
- La poussière qui se soulève dans le réservoir est recueillie par le filtre à poussières (2) et l'air filtré est aspiré par l'aspirateur (1).

Utilisation conforme

La présente balayeuse ne doit être utilisée qu'en conformité avec les consignes des présentes instructions de service.

→ Il est nécessaire de contrôler l'état et la sécurité du fonctionnement de l'appareil et de ses équipements avant toute utilisation. Ne pas utiliser l'appareil si son état n'est pas irréprochable.

- Cette balayeuse est conçue pour le balayage de surfaces encrassées en intérieur et en extérieur.
- L'appareil n'est pas homologué pour la circulation routière.
- Cet appareil n'est pas conçu pour aspirer des poussières nocives.
- Aucune transformation ne doit être effectuée sur la machine.
- Ne jamais aspirer ni balayer de liquides explosifs, de gaz inflammables, ni d'acides ou de solvants non dilués ! Il s'agit notamment de substances telles que l'essence, les diluants pour peintures, ou le fuel, qui, en tourbillonnant avec l'air aspiré, risqueraient de produire des vapeurs ou des mélanges, ou de substances telles que l'acétone, les acides ou les solvants non dilués, qui pourraient altérer les matériaux constitutifs de l'appareil.
- N'aspirer ou ne balayer aucun objet en flamme ou incandescent.
- Cet appareil convient uniquement pour les revêtements de sol mentionnés dans le mode d'emploi.
- Il doit exclusivement être utilisé sur des surfaces autorisées par l'entrepreneur ou son représentant.
- Il est interdit de séjourner dans la zone à risque. Il est interdit d'exploiter l'appareil dans des pièces présentant des risques d'explosion.
- En règle générale, il convient : d'éloigner les matériaux facilement inflammables de la machine (risque d'explosion ou d'incendie).

Revêtements appropriés

- Asphalte
- Sol industriel
- Chape coulée
- Béton
- Pavé
- Tapis

Protection de l'environnement



Les matériaux constitutifs de l'emballage sont recyclables. Ne pas jeter les emballages dans les ordures ménagères, mais les remettre à un système de recyclage.



Les appareils usés contiennent des matériaux précieux recyclables lesquels doivent être apportés à un système de recyclage. Il est interdit de jeter les batteries, l'huile et les substances similaires dans l'environnement. Pour cette raison, utiliser des systèmes de collecte adéquats afin d'éliminer les appareils hors d'usage.

Instructions relatives aux ingrédients (REACH)

Les informations actuelles relatives aux ingrédients se trouvent sous :

<http://www.karcher.de/de/unternehmen/umweltschutz/REACH.htm>

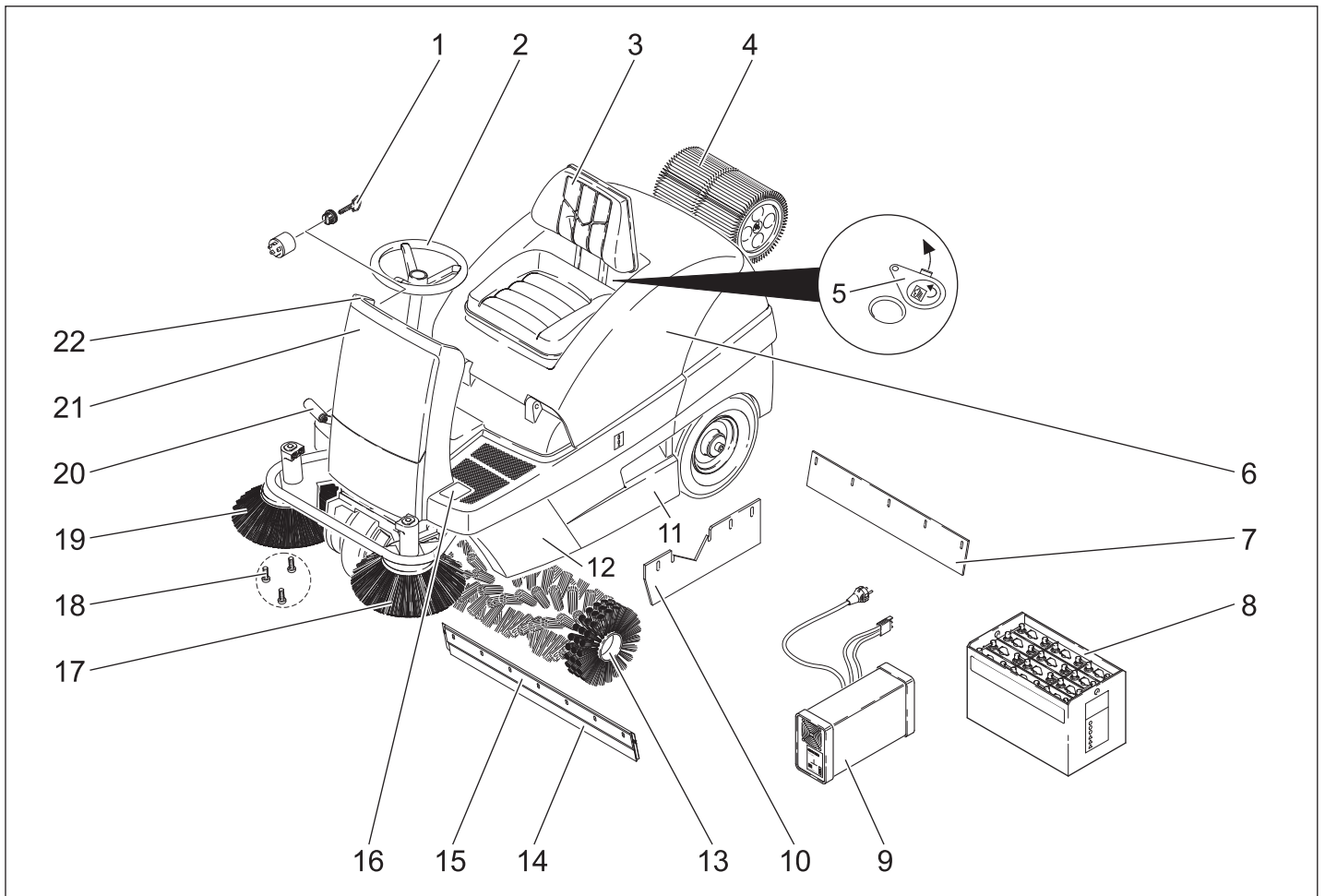

- 1 Interrupteur à clé
- 2 Volant
- 3 Siège (avec contacteur de siège)
- 4 Filtre à poussières
- 5 Clapet sol sec/sol humide
- 6 Capot
- 7 Baguette d'étanchéité arrière
- 8 Batterie
(KM 100/100 R Bp Pack)
- 9 Chargeur (sous le capot de l'appareil)
(KM 100/100 R Bp Pack)
- 10 Bague d'étanchéité arrière
- 11 Bac à poussières (des deux côtés)
- 12 Revêtement latéral
- 13 Brosse rotative
- 14 Baguette d'étanchéité avant
- 15 Trappe à gros déchets
- 16 Pédale d'actionnement de la trappe à gros déchets (lever/abaisser)
- 17 Balai latéral gauche (en option)
- 18 Fixation du balai latéral
- 19 Balai latéral droit
- 20 Pédale de marche
- 21 Revêtement frontal
- 22 Pupitre de commande

Pupitre de commande

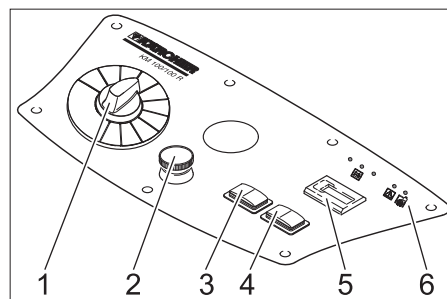

- 1 Commutateur de programmes
- 2 Touche d'arrêt d'urgence
- 3 Nettoyage du filtre
- 4 Avertisseur sonore
- 5 Compteur d'heures de service
- 6 Témoins de contrôle

Témoins de contrôle

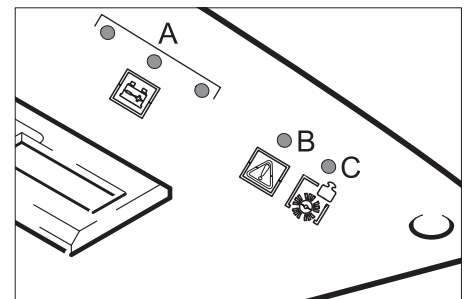

- A Etat de charge de la batterie (rouge, jaune, vert)
- B Surcharge du nettoyage du moteur de déplacement (rouge)
- C Surcharge de la brosse rotative (rouge)

Repérage de couleur

- Les éléments de commande pour le processus de nettoyage sont jaunes.
- Les éléments de commande pour la maintenance et l'entretien sont en gris clair.

Ouvrir/fermer le capot de l'appareil

⚠ Danger

Risque d'écrasement lors de la fermeture du capot de l'appareil. C'est pourquoi il faut abaisser lentement le capot de l'appareil.

→ Ouvrir le capot de l'appareil au niveau du trou de poignée prévu à cet effet (tirer vers le haut).



→ Sortir la tige de maintien du support.

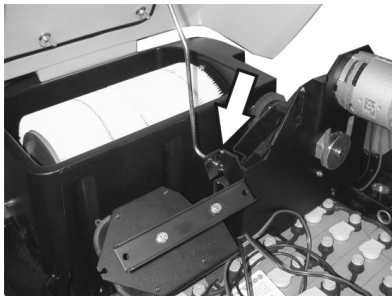

→ Insérer la tige de maintien dans la réception au niveau de la soufflante d'aspiration.

→ Pour refermer le capot, retirer la tige de maintien de la réception et la réenclencher dans le support du capot.

Avant la mise en service

Batterie

Consignes de sécurité Batterie

Respecter impérativement ces consignes en cas de manipulation des batteries :

	Respecter les consignes situées sur la batterie, dans les instructions de service et dans le mode d'emploi du véhicule !
	Porter des lunettes de protection !
	Tenir les enfants à l'écart des acides et des batteries !
	Risque d'explosion !
	Toute flamme, matière incandescente, étincelle ou cigarette est interdite à proximité de la batterie !
	Risque de brûlure!

	Premiers soins !
	Attention !
	Mise au rebut !
	Ne pas mettre la batterie au rebut dans le vide-ordures !

⚠ Danger

Risque d'explosion ! Ne jamais déposer d'outils ou d'objets similaires sur les bornes et les barrettes de connexion de la batterie.

⚠ Danger

Risque de blessure ! Ne jamais mettre en contact des plaies avec le plomb. Prendre soin de toujours se laver les mains après avoir manipulé la batterie.

⚠ Danger

Risque d'incendie et d'explosion!

- Il est interdit de fumer ou de faire brûler des objets.
- Les espaces dans lesquelles sont chargées les batteries doivent être bien aérés, puisque au chargement peut apparaître du gaz très explosif.
- Les batteries ne doivent pas être chargées en extérieur

⚠ Danger

Risque de brûlure!

- Des éclaboussures d'acide dans l'oeil ou sur la peau laver avec l'eau.
- Après voir immédiatement le médecin.
- Laver les vêtements salés avec l'eau.

Montage et branchement de la batterie

Remarque : Sur la KM 100/100 R Bp Pack, la batterie et le chargeur sont déjà intégrés.

- Ouvrir le capot de l'appareil, mettre en place la barre de retenue.
- Placer la batterie dans son compartiment.
- Monter la cosse (câble rouge) sur le pôle plus (+) de la batterie.
- Monter la cosse sur le pôle moins (-) de la batterie.

Remarque : enduire les pôles de la batterie et les cosses de graisse pour les protéger.

Attention

Charger la batterie avant de mettre l'appareil en service.

Chargement de la batterie

⚠ Danger

Risque d'explosion ! Le capot doit rester ouvert pendant la charge.

⚠ Danger

Risque de blessure ! Respecter les consignes de sécurité pour l'utilisation de batteries. Lire avec attention le mode d'emploi du chargeur de batterie.

⚠ Danger

Charger la batterie uniquement avec un chargeur approprié.

Remarque : lorsque la batterie est chargée, débrancher en premier le chargeur du réseau puis le séparer de la batterie.

(1) Procédure de charge pour la KM 100/100 R Bp Pack

⚠ Danger

Risque de blessure ! Le chargeur peut être uniquement mis en service, lorsque le raccordement au secteur n'est pas endommagé. Un raccordement secteur endommagé doit être substitué immédiatement par le fabricant, le service après-vente ou une personne qualifiée.

Remarque : l'appareil est équipé en série d'une batterie à maintenance réduite.

→ Ouvrir le capot de l'appareil, mettre en place la barre de retenue.

→ Brancher la fiche secteur du chargeur dans la prise.

Le témoin de contrôle de la batterie indique la progression de la procédure de charge lorsque la fiche secteur est branchée :

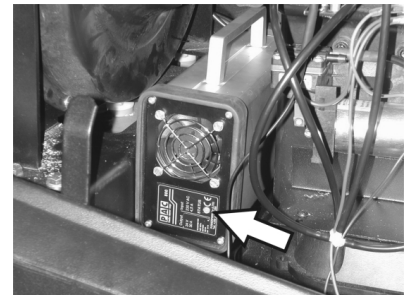

La batterie est en charge	Le témoin s'allume (jaune)
La batterie est rechargée	Le témoin s'allume (vert)
Panne	Le témoin s'allume (rouge)

(2) Procédure de charge pour la KM 100/100 R Bp

⚠ Danger

Charger la batterie exclusivement avec un chargeur recommandé par KÄRCHER (No. commande 6.654-107).

Batteries à maintenance réduite

→ Ajouter de l'eau distillée une heure avant la fin de la procédure de charge. Respecter le niveau d'acidité approprié. Les mentions correspondantes figurent sur la batterie.

⚠ Danger

Risque de brûlure. Des fuites d'acide peuvent survenir lors du remplissage de la batterie déchargée ! Porter impérativement des lunettes de protection lors de toute manipulation d'acide de batterie et respecter les consignes afin d'éviter les blessures et l'endommagement des vêtements. En cas de projection d'acide sur la peau ou les vêtements, rincer immédiatement et abondamment à l'eau.

Attention

Risque d'endommagement. Pour remplir la batterie, utiliser uniquement de l'eau distillée ou désalée (spécification VDE 0510). N'employer aucun additif (produit dit d'amélioration) sous peine d'annulation de toute garantie.

Après la procédure de charge

- Mettre le chargeur hors tension et le débrancher du secteur.
- Pour les appareils sans chargeur intégré : Débrancher le connecteur de la batterie du câble du chargeur et le raccorder à l'appareil.

Démonter la batterie

- Ouvrir le capot de l'appareil, mettre en place la barre de retenue.
- Débrancher la cosse du pôle négatif (-).
- Débrancher la cosse du pôle positif (+).
- Retirer la batterie de son support.
- Éliminer la batterie usée en respectant les dispositions en vigueur.

Vérifier le niveau de remplissage de la batterie et faire l'appoint

Attention

Pour les batteries contenant de l'acide, contrôler régulièrement le niveau de liquide.

- L'acide d'une batterie complètement chargée a à 20 °C le poids spécifique de 1,28 kg / l.
- L'acide d'une batterie en partie déchargée a le poids spécifique entre 1,00 et 1,28 kg/l.
- Dans toutes les cellules le poids spécifique de l'acide doit être le même.
- Ouvrir tous les orifices d'alimentation des compartiments.
- Faire des prélèvements de chaque cellule avec le pèse-acide.
- Redonner le prélèvement d'acide à la même cellule.
- Si le niveau de liquide est trop bas, remplir d'eau distillée jusqu'au repère.
- Recharger la batterie.
- Fermer les orifices des compartiments.

Déchargement de la machine

⚠ Danger

Risque de blessure et d'endommagement ! Ne pas utiliser de chariot élévateur pour décharger l'appareil.

Remarque : pour mettre l'appareil immédiatement hors service, appuyer sur la touche d'arrêt d'urgence et mettre l'interrupteur à clé sur la position « 0 ». Pour décharger cet appareil, procéder comme suit :

- Retirer le film plastique après avoir déchiré l'adhésif.
- Retirer les sangles de fixation des points d'ancrage.
- Quatre planches de fond identifiées de la palette sont vissées. Dévisser ces planches.
- Poser les planches sur le bord de la palette. Orienter les planches de manière à ce qu'elles reposent en amont des roues de l'appareil. Fixer les planches à l'aide des vis.

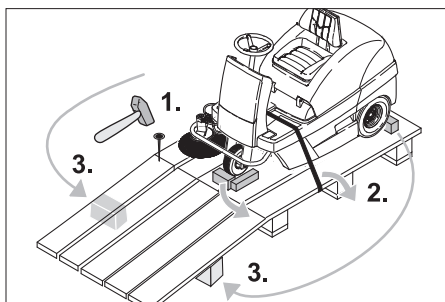

- Pousser les barres de soutien contenues dans l'emballage sous la rampe.
- Retirer le billot servant au blocage des roues et le pousser sous la rampe.

(1) Appareil sans batterie intégrée

- Desserrer le frein de stationnement (voir la section Pousser la balayeuse).
- Pousser l'appareil hors de la palette sur la rampe ainsi installée.

(2) Appareil avec batterie intégrée

- Brancher la batterie (voir chapitre Entretien et maintenance).
- Tourner la touche d'arrêt d'urgence pour la déverrouiller.
- Régler le commutateur de programmes sur 1 (déplacement).
- Mettre l'interrupteur à clé sur "1".
- Faire descendre l'appareil lentement de la rampe.
- Mettre de nouveau l'interrupteur à clé sur "0".

Pousser la balayeuse

⚠ Danger

Risque de blessure ! Avant de desserrer manuellement le frein de stationnement, il convient de sécuriser la machine afin qu'elle ne puisse rouler librement. Une fois le frein de stationnement desserré, l'appareil se déplace en roue libre.

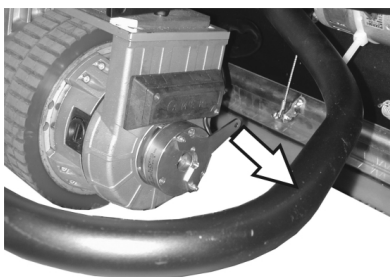

- Ecarter le levier de frein de la roue et le maintenir dans cette position.

Ainsi, le frein de stationnement est hors service et l'appareil peut être poussé.

Mise en service

Consignes générales

- Garer la balayeuse sur une surface plane.
- Retirer la clé.

Travaux de contrôle et de maintenance

- Vérifier le niveau de charge de la batterie.
- Contrôler les balais latéraux.
- Vérifier la brosse rotative.
- Nettoyer le filtre à poussières.
- Vider le bac à poussières.
- Vérifier la pression des pneus.

Remarque : voir la description au chapitre Entretien et maintenance.

Fonctionnement

Réglage du siège du conducteur

- Ouvrir le capot de l'appareil, mettre en place la barre de retenue.

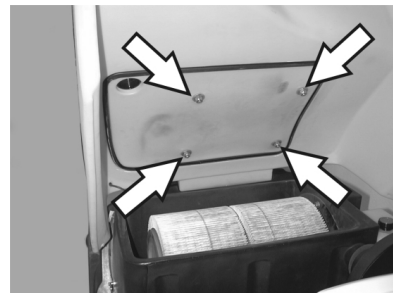

- Desserrer un peu l'écrou papillon des rails de siège.
- Amener le siège dans la position désirée.
- Serrer à fond les écrous-papillons.

Remarque : si la plage de réglage est insuffisante, il existe une possibilité supplémentaire de réglage.

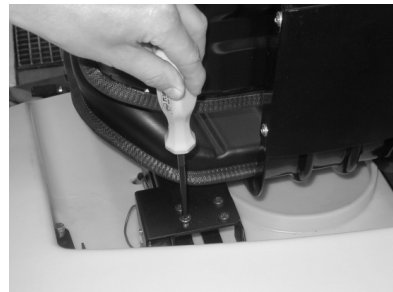

- Dévisser 4 vis de la plaque du commutateur de contact du siège.
- Retirer la plaque.
- Pivoter le siège vers l'avant.

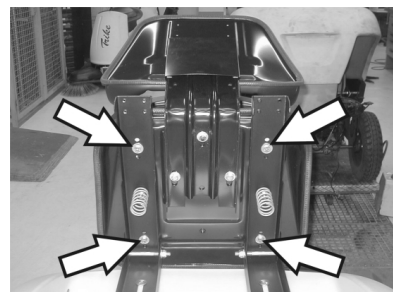

- Dévisser 4 vis de la fixation du siège.
- Déplacer le siège et le revisser.
- Remonter la plaque du commutateur de contact du siège.

Vérifier le niveau de charge de la batterie

- La lampe témoin est allumée en vert. La batterie est chargée.
- La lampe témoin est allumée en jaune. La batterie est quasiment déchargée.
→ Terminer le mode de balayage et charger la batterie.
- La lampe témoin clignote en rouge. La limite de décharge est atteinte. Il est encore possible de se déplacer pendant 3 minutes, ensuite l'appareil se coupe de manière autonome.
→ L'appareil ne peut ensuite plus être démarré, la batterie doit être chargée pendant au moins 3 heures.
- La lampe témoin est allumée en rouge. La batterie est déchargée. La commande a mis le système de balayage hors service.
→ Recharger la batterie.

Contrôler le frein d'immobilisation

⚠ Danger

Risque d'accident. Avant toute mise en service, il convient de vérifier le fonctionnement du frein d'immobilisation sur une surface plane.

- Régler la position du siège.
- Tourner la touche d'arrêt d'urgence pour la déverrouiller.
- Régler le commutateur de programmes sur 1 (déplacement).
- Mettre l'interrupteur à clé sur "1".
- Appuyer légèrement sur la pédale d'accélérateur.
- Le frein doit se déverrouiller de manière audible. Sur une surface plane, l'appareil doit avancer légèrement. Lorsque la pédale est relâchée, le frein se déclenche de manière audible. Dans le cas contraire, mettre l'appareil hors service et contacter le service après-vente.

Touche d'arrêt d'urgence

- L'appareil dispose d'un bouton d'arrêt d'urgence. Si ce bouton est actionné, l'appareil s'arrête de manière abrupte et le frein de stationnement automatique agit.
- Pour remettre l'appareil en service, déverrouiller en premier la touche d'arrêt d'urgence puis mettre le commutateur à clé brièvement hors puis de nouveau en service.

Choix des programmes

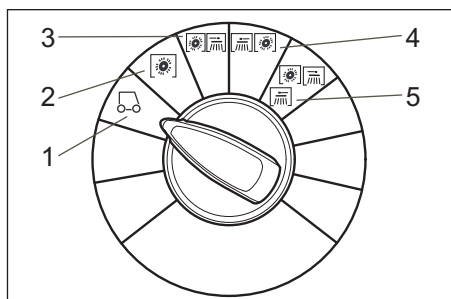

- 1 Déplacement
Déplacer l'appareil vers le lieu d'utilisation.

- 2 Balayage avec brosse rotative
La brosse rotative est abaissée. La brosse rotative et le balai latéral tournent.
- 3 Balayage avec balai latéral droit
La brosse rotative et le balai latéral droit sont abaissés.
- 4 Balayage avec balai latéral gauche (en option)
La brosse rotative et le balai latéral gauche sont abaissés.
- 5 Balayage avec les deux balais latéraux (en option)
La brosse rotative et les deux balais latéraux sont abaissés.

Mettre l'appareil en marche

Remarque : l'appareil est équipé d'un siège avec contact de sécurité. Lorsque vous quittez le siège du conducteur, l'appareil est mis hors service et le frein de stationnement serré automatiquement.

- Prendre place sur le siège du conducteur.
- NE PAS actionner la pédale d'accélérateur.
- Régler le commutateur de programmes sur 1 (déplacement).
- Mettre l'interrupteur à clé sur "1".

Déplacer la balayeuse

⚠ Danger

Risque de chute ! Ne pas se lever pendant la conduite.

Remarque : si l'appareil est mis hors service à l'aide du contact du siège, les 5 diodes du tableau de commande s'allument. Mettre l'appareil hors service avec le commutateur à clé.

Remarque : si le contact du siège ou le commutateur à clé sont activés pendant que la pédale d'accélérateur est actionnée, le mécanisme d'entraînement se coupe et balai latéral, brosse rotative, ventilateur ainsi que diodes sont mis en service (fonction de service). Solution : relâcher la pédale d'accélérateur.

Avancer

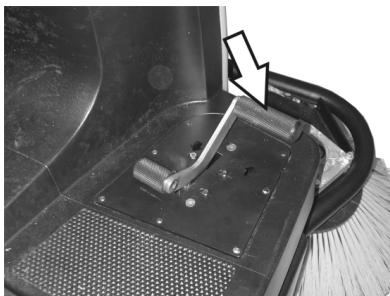

- Appuyer lentement sur la pédale d'accélérateur.

Reculer

⚠ Danger

Risque de blessure ! En reculant, aucun danger ne peut exister pour des troisièmes, le cas échéant laisser vous guider.

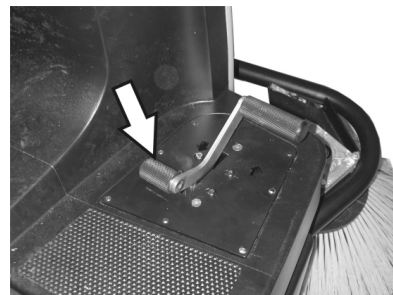

- Appuyer lentement sur la pédale d'accélérateur.

Pour la conduite

- La pédale d'accélérateur permet de régler la vitesse de déplacement de façon continu.
- Relâcher légèrement la pédale de marche avant lorsque la puissance faiblit dans les montées.

Freinage

- La machine freine automatiquement et s'immobilise lorsque la pédale d'accélérateur avant est relâchée.

Franchissement des obstacles

Franchir des obstacles fixes jusqu'à 50 mm de hauteur :

- Franchir l'obstacle avec précaution en avançant lentement.

Franchir des obstacles fixes de plus de 50 mm de hauteur :

- Le véhicule ne peut franchir ces obstacles qu'avec une rampe appropriée.

Surcharge du moteur de déplacement

Pour éviter d'endommager le mécanisme d'entraînement, l'appareil est équipé d'un affichage de surcharge et d'une mise hors service.

- Si la contrainte du mécanisme d'entraînement atteint une zone critique, l'affichage de surcharge clignote. La contrainte peut être maintenue pendant une minute, puis la commande met l'appareil hors service.
- Si la contrainte du mécanisme d'entraînement dépasse la limite de surcharge, la commande met immédiatement l'appareil hors service.
- Positionner l'interrupteur à clé sur "0", attendre quelques secondes puis le positionner de nouveau sur "1".

Surcharge de la brosse rotative

Pour éviter d'endommager le système de balayage, l'appareil est équipé d'un affichage de surcharge et d'une mise hors service.

- Si la contrainte du système de balayage atteint la limite de surcharge, l'affichage de surcharge s'allume et la commande met le système de balayage hors service au bout de 4 secondes.
- Positionner l'interrupteur à clé sur "0", attendre quelques secondes puis le positionner de nouveau sur "1".

Balayage

⚠ Danger

Risque de blessure ! Lorsque la trappe à gros déchets est ouverte, la brosse rotative peut projeter des pierres ou des graviers vers l'avant. Veiller à ne mettre en danger aucune personne, animal ou objet.

Attention

Ne balayer ni bandes adhésives, ni fils de fer ou autres matériaux risquant de détériorer le mécanisme de balayage.

Attention

Afin d'éviter d'endommager le sol, ne pas utiliser la balayeuse sans qu'elle ne se déplace.

Remarque : adapter la vitesse du véhicule aux conditions locales pour obtenir un résultat de nettoyage optimal.

Remarque : le bac à poussières doit être vidé régulièrement pendant l'utilisation de la balayeuse.

Remarque : pour un nettoyage de surface, abaisser seulement la brosse rotative.

Remarque : pour le nettoyage de bordures, abaisser également les balais latéraux.

Balayage avec brosse rotative

→ Tourner le commutateur de programmes sur 2. La brosse rotative est abaissée. La brosse rotative et le balai latéral tournent.

Balayage avec trappe à gros déchets relevée

Remarque : la trappe à gros déchets doit être brièvement relevée pour permettre l'aspiration d'objets pouvant aller jusqu'à 60 mm de hauteur, comme les canettes de boissons.

Relever la trappe à gros déchets :

→ Maintenir la pédale de la trappe à gros déchets enfoncée.

→ Pour l'abaisser, relâcher la pédale.

Remarque : pour obtenir un résultat de nettoyage optimal, la trappe à gros déchets doit être intégralement abaissée.

Balayage avec balais latéraux

→ Tourner le commutateur de programmes sur 3. Les balais latéraux ainsi que la brosse rotative sont abaissés.

Remarque : la brosse rotative et les balais latéraux démarrent automatiquement.

Balayage de sols secs

Remarque : le bac à poussières doit être vidé régulièrement pendant l'utilisation de la balayeuse.

Remarque : le filtre à poussières doit être nettoyé régulièrement pendant l'utilisation de la balayeuse.



→ Fermer le clapet sol sec/sol humide

Balayer les poussières fibreuses et sèches (par ex. herbe sèche, paille)

→ Ouvrir le clapet sol sec/sol humide

Remarque : on empêche ainsi que le système de filtrage ne se bouche.

Balayage de sols humides ou mouillés

→ Ouvrir le clapet sol sec/sol humide

Remarque : le filtre est ainsi protégé de l'humidité.

Nettoyage du filtre

– Activer le nettoyage manuel du filtre.



→ Appuyer sur le bouton Nettoyage du filtre. Le filtre est nettoyé pendant 15 secondes.

Vider le bac à poussières.

Remarque : attendre la fin du nettoyage du filtre et le dépôt des poussières avant d'ouvrir ou de vider le collecteur de déchets.

→ Soulever légèrement et retirer le bac à poussières.

→ Vider le bac à poussières.

→ Insérer et enclencher le bac à poussières.

→ Vider le bac à poussières du côté opposé.

Mise hors service de l'appareil

→ Régler le commutateur de programmes sur 1 (déplacement). Relever les balais latéraux et la brosse rotative.

→ Positionner l'interrupteur à clé sur "0" et retirer la clé.

Remarque : après l'arrêt de la machine, le filtre à poussières est automatiquement nettoyé pendant 15 secondes. Ne pas ouvrir le capot de l'appareil pendant ce temps.

Remarque : l'appareil est équipé d'un frein de stationnement automatique qui est actif après l'arrêt du moteur et après avoir quitté le siège.

Transport

⚠ Danger

Risque de blessure et d'endommagement ! Respecter le poids de l'appareil lors du transport.

→ Positionner l'interrupteur à clé sur "0" et retirer la clé.

→ Sécuriser le véhicule à l'aide de cales sous les roues.

→ Arrimer la machine avec des sangles ou des cordes.

→ Sécuriser l'appareil contre les glissements ou les basculements selon les directives en vigueur lors du transport dans des véhicules.



Remarque : respecter les repères (symbolisés par des chaînes) pratiqués sur le châssis pour la fixation. Ne pas charger ni décharger l'appareil sur des pentes supérieures à 18%.

Entreposage

⚠ Danger

Risque de blessure et d'endommagement ! Prendre en compte le poids de l'appareil à l'entreposage.

Remisage

Respecter les instructions suivantes si la machine doit rester inutilisée pendant un certain temps :

→ Garer la balayeuse sur une surface plane.

→ Régler le commutateur de programmes sur 1 (déplacement). Relever la brosse rotative et les balais latéraux afin de prévenir l'endommagement des brosses.

→ Positionner l'interrupteur à clé sur "0" et retirer la clé.

→ Sécuriser la balayeuse afin qu'elle ne puisse rouler librement.

→ Nettoyer l'intérieur et l'extérieur de la balayeuse.

→ Garer la machine dans un endroit protégé et sec.

→ Débrancher la batterie.

→ Charger la batterie tous les 2 mois environ.

Entretien et maintenance

Consignes générales

→ Avant de nettoyer ou d'entretenir l'appareil, de changer des pièces ou de commutateur sur une autre fonction, l'appareil doit être arrêté, la clé retirée et la fiche de batterie débranchée ou la batterie coupée.

→ Débrancher ou couper la fiche de la batterie en cas de travaux à la machine électrique

– Les maintenances doivent être uniquement effectuées par des services d'assurances au client autorisés ou par des spécialistes.

– Les appareils utilisés industriellement à des locaux différents doivent être avoir effectués une révision de protection selon VDE 0701.

– Utiliser uniquement le rouleau balayeur qui est livré avec l'appareil ou celui-ci qui est fixé dans le manuel d'utilisation. L'utilisation d'autres rouleaux balayeurs peut préjudicier la sécurité.

Nettoyage

Attention

Risque d'endommagement ! L'appareil ne peut être nettoyé à l'eau avec un flexible ou au jet haute pression (Danger de court-circuits ou autres dégâts).

Nettoyage intérieur du véhicule.

⚠ Danger

Risque de blessure ! Porter un masque et des lunettes de protection.

- Ouvrir le capot de l'appareil, mettre en place la barre de retenue.
- Essuyer le véhicule avec un chiffon.
- Nettoyer le véhicule à l'air comprimé.
- Fermer le capot.

Remarque : le filtre à poussière peut être lavé à l'eau. Sécher totalement le filtre avant de le remettre en place.

Nettoyage extérieur de l'appareil

- Nettoyer l'extérieur du véhicule avec un chiffon humide et un détergent doux.

Remarque : n'utiliser aucun détergent agressif.

Fréquence de maintenance

Remarque : le compteur d'heures de service indique l'échéance des périodicités de maintenance.

Maintenance par le client

Maintenance quotidienne :

- Contrôler le degré d'usure du balai-brosse et de la balayeuse latérale et vérifier l'enroulement des bandes.
- Vérifier la pression des pneus.
- Vérifier le fonctionnement de tous les éléments de commande.

Maintenance hebdomadaire :

- Vérifier le niveau d'acide de la batterie.
- Contrôler la manoeuvrabilité des câbles sous gaine et des pièces mobiles.
- Vérifier le réglage et le degré d'usure des joints dans le domaine de balayage.
- Contrôler le filtre à poussière et le cas échéant nettoyer le logement de filtre.
- Contrôler le système de dépression.

Maintenance toutes les 100 heures de service :

- Vérifier le fonctionnement du contacteur du siège.
- Vérifier la tension, l'usure et le bon fonctionnement des courroies (trapézoïdale et ronde).

Maintenance en fonction de l'usure :

- Changer les baguettes d'étanchéité.
- Changer la brosse rotative.
- Changer les balais latéraux.

Remarque : pour la description, voir le chapitre Travaux de maintenance.

Remarque : tous les travaux d'entretien et de maintenance devant être faits par le client doivent être effectués par une personne qualifiée. Il est possible à tout moment de faire appel à un spécialiste Kärcher.

Maintenance par le service après-vente

Maintenance après 8 heures de service :

- Effectuer la première inspection.

Entretien après 20 heures de service

Maintenance toutes les 100 heures de service :

Maintenance toutes les 300 heures de service :

Maintenance toutes les 500 heures de service :

Entretien toutes les 1000 heures de service :

Entretien toutes les 1500 heures de service :

Remarque : pour éviter de perdre le bénéfice de la garantie, veuillez confier au service après-vente Kärcher agréé tous les travaux de maintenance et d'entretien pendant la durée de la garantie.

Travaux de maintenance

Préparation :

- Garer la balayeuse sur une surface plane.
- Positionner l'interrupteur à clé sur "0" et retirer la clé.
- Appuyer sur la touche d'arrêt d'urgence.

Consignes de sécurité générales

⚠ Danger

Risque de blessure !

Le moteur du nettoyage du filtre continue de tourner 15 secondes après l'arrêt. Ne pas ouvrir le capot de l'appareil pendant cette période.

⚠ Danger

Risque de blessure ! Laisser suffisamment refroidir la machine avant d'entreprendre des travaux de maintenance ou des réparations.

Vérifier le niveau de remplissage de la batterie et faire l'appoint

Attention

Pour les batteries contenant de l'acide, contrôler régulièrement le niveau de liquide.

- Ouvrir tous les orifices d'alimentation des compartiments.
- Si le niveau de liquide est trop bas, remplir d'eau distillée jusqu'au repère.
- Recharger la batterie.
- Fermer les orifices des compartiments.

Contrôler la pression des pneus

- Garer la balayeuse sur une surface plane.
- Brancher le manomètre sur la valve du pneu.
- Vérifier la pression et corriger si nécessaire.
- La pression des pneus arrière doit être de 6 bar.

Changement de roue

⚠ Danger

Risque de blessure !

- Garer la balayeuse sur une surface plane.
- Retirer la clé.
- Si les réparations doivent être effectuées sur la voie publique lors de circulation fréquente, il convient de porter des vêtements de sécurité.

- Vérifier la stabilité du sol. Sécuriser le véhicule à l'aide de cales afin qu'il ne puisse rouler.

Vérifier les pneus

- Vérifier que la surface du pneu est exempte de corps étrangers.
- Le cas échéant, retirer les corps étrangers.
- Utiliser un set de réparation de pneus approprié et standard.

Remarque : tenir compte des conseils du fabricant concerné. Observer les données du fabricant concernant une éventuelle reprise du service. Changer la roue ou le pneu le plus rapidement possible.

- Soulever légèrement et retirer le bac à poussière sur le côté correspondant.
- Desserrer l'écrou de roue
- Mettre le cric en place



Point d'insertion pour le cric (roues arrière)

- Lever le véhicule à l'aide du cric.
- Retirer l'écrou de roue.
- Enlever la roue.
- Mettre la roue de rechange.
- Visser l'écrou de roue.
- Abaisser le véhicule à l'aide du cric.
- Serrer l'écrou de roue.
- Insérer et enclencher le bac à poussières.

Remarque : utiliser un cric standard approprié.

Contrôler le système de dépression

- La mise en service du système de balayage est effectuée à l'aide d'un système de dépression.
- S'il est impossible d'abaisser les balais latéraux ou la brosse rotative, contrôler si les boîtes de dépression sont correctement raccordées aux flexibles, le cas échéant ré-enfiler le flexible correspondant.
- Si malgré tout il est toujours impossible d'abaisser les balais latéraux ou la brosse rotative, le système de dépression n'est plus étanche. Dans ce cas, le service après-vente doit en être informé.

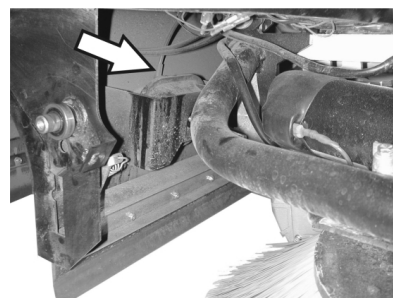

Raccord de flexible vers la boîte de dépression de l'abaissement des balais latéraux

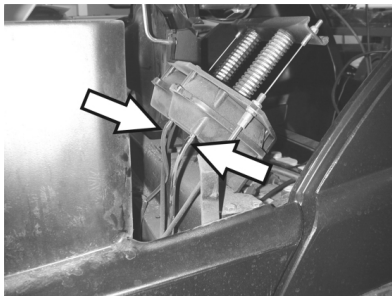

Raccords de flexible vers la boîte de dépression de l'abaissement de brosse rotative

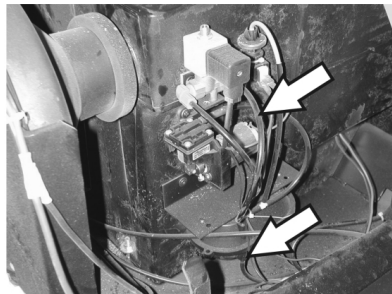

Raccords de flexible vers la pompe à vide et la boîte de dépression (réservoir)

Remarque : la pompe à vide fonctionne uniquement en présence de dépression dans le système. Si la pompe devait tourner en permanence, en informer le service après-vente.

Remplacer les balais latéraux

- Garer la balayeuse sur une surface plane.
- Régler le commutateur de programmes sur 1 (déplacement). Les balais latéraux sont relevés.
- Positionner l'interrupteur à clé sur "0" et retirer la clé.
- Appuyer sur la touche d'arrêt d'urgence.
- Desserrer les 3 vis de fixation sur le côté inférieur.
- Retirer les balais latéraux usés.
- Fixer un nouveau balai sur l'entraîneur et serrer les écrous.

Contrôler la brosse rotative.

- Garer la balayeuse sur une surface plane.
- Régler le commutateur de programmes sur 1 (déplacement). La brosse rotative est relevée.
- Positionner l'interrupteur à clé sur "0" et retirer la clé.
- Appuyer sur la touche d'arrêt d'urgence.
- Sécuriser le véhicule à l'aide de cales afin qu'il ne puisse rouler.
- Soulever légèrement et retirer le bac à poussière des deux côtés.
- Ôter les fils et bandes de la brosse rotative.

Changer la brosse rotative

Il est nécessaire de remplacer la brosse lorsque le nettoyage devient moins efficace à cause de l'usure des crins.

- Garer la balayeuse sur une surface plane.
- Régler le commutateur de programmes sur 1 (déplacement). La brosse rotative est relevée.
- Positionner l'interrupteur à clé sur "0" et retirer la clé.
- Appuyer sur la touche d'arrêt d'urgence.

- Sécuriser le véhicule à l'aide de cales afin qu'il ne puisse rouler.
- Soulever légèrement et retirer le bac à poussière des deux côtés.

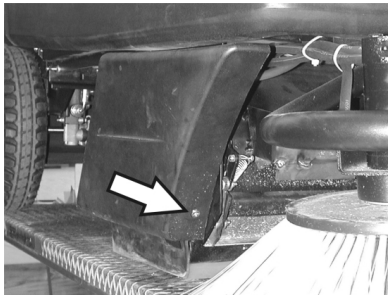

- Ôter la vis de fixation avant de l'habillage latéral droit.

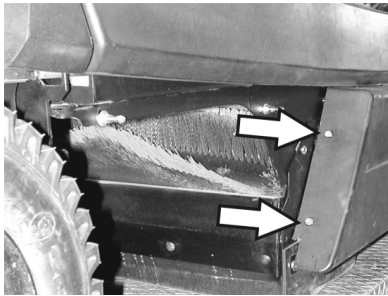

- Ôter la vis de fixation arrière de l'habillage latéral droit.
- Déposer l'habillage latéral.

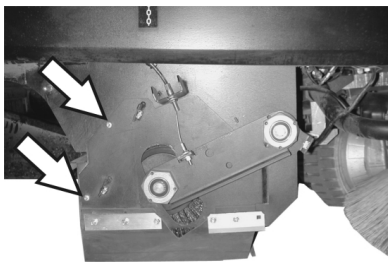

- Desserrer les vis.

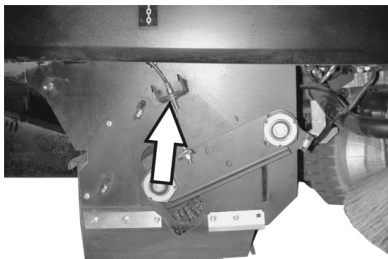

- Desserrer la vis de fixation du câble Bowden et décrocher ce dernier.

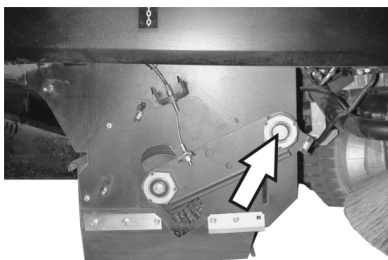

- Dévisser la vis au point de rotation du dispositif de basculement de la brosse rotative.

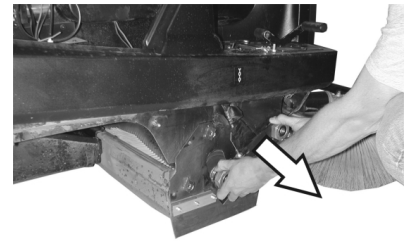

- Déposer le dispositif de basculement de la brosse rotative.

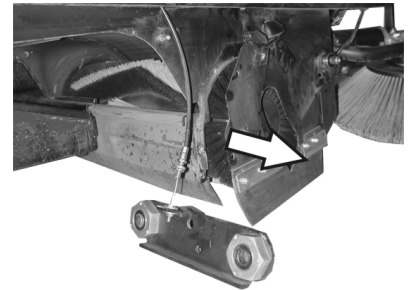

- Retirer le couvercle brosse rotative.
- Extraire la brosse rotative.

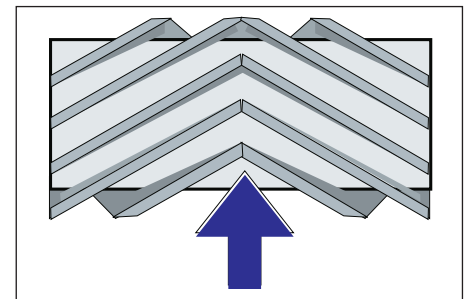

Positionner la brosse rotative dans le sens de la marche.

- Pousser la brosse rotative dans son support et l'enclencher sur les tenons d'entraînement.

Remarque : veiller au bon positionnement de la brosse lors du montage d'une nouvelle brosse rotative.

Remarque : régler le câble Bowden de manière à ce que la brosse rotative soit soulevée de 10 mm environ au-dessus du sol.

- Monter le cache de la brosse.
- Mettre en place le dispositif de basculement de la brosse rotative.
- Accrocher le câble Bowden.
- Visser les vis de fixation.
- Fixer l'habillage latéral.
- Insérer et enclencher le bac à poussières des deux côtés.

Vérifier la surface de balayage de la brosse rotative

- Régler le commutateur de programmes sur 1 (déplacement). Les balais latéraux et la brosse rotative sont relevés.
- Déplacer la balayeuse sur un sol plan et lisse, recouvert de poussière ou de craie.
- Tourner le commutateur de programmes sur 2. La brosse rotative est abaissée. Actionner légèrement la pédale d'accélérateur et faire tourner la brosse rotative pendant un court moment.
- Remonter la brosse.
- Maintenir la pédale d'actionnement de la trappe à gros déchets enfoncée.
- Déplacer le véhicule en marche arrière.

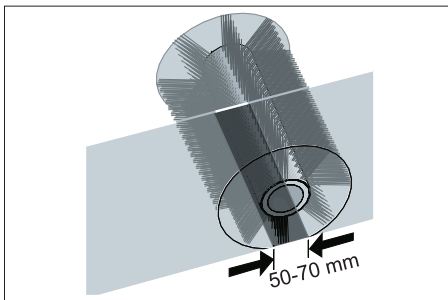

La trace de balayage doit former un rectangle régulier d'une largeur de 50 à 70 mm.

Remarque : la position des crins de balayage s'ajuste automatiquement grâce à la fixation flottante de la brosse rotative. En cas d'usure trop importante, remplacer la brosse rotative.

Régler et remplacer les baguettes d'étanchéité

- Garer la balayeuse sur une surface plane.
- Régler le commutateur de programmes sur 1 (déplacement). La brosse rotative est relevée.
- Positionner l'interrupteur à clé sur "0" et retirer la clé.
- Appuyer sur la touche d'arrêt d'urgence.
- Sécuriser le véhicule à l'aide de cales afin qu'il ne puisse rouler.
- Soulever légèrement et retirer le bac à poussière des deux côtés.
- Ôter les vis de fixation des habillages latéraux sur les deux côtés.
- Déposer les habillages latéraux.

■ Baguette d'étanchéité avant

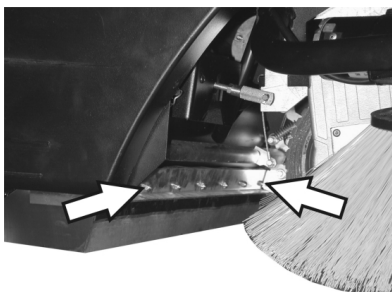

- Desserrer les écrous de fixation des baguettes d'étanchéité antérieures puis les dévisser pour procéder à l'échange.
- Fixer la nouvelle baguette à l'aide des boulons sans les serrer.

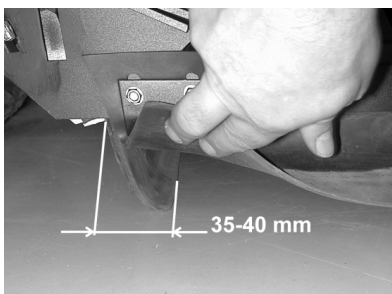

- Orienter la baguette d'étanchéité.
- Régler la baguette avant de sorte qu'elle s'incurve et présente une traîne de 35 à 40 mm.
- Serrer les boulons.

■ Baguette d'étanchéité arrière

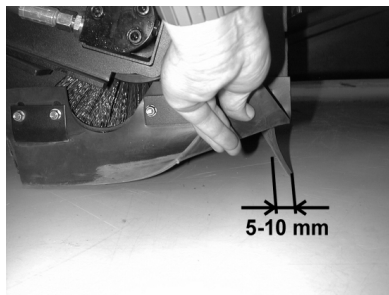

- Régler la baguette arrière de sorte qu'elle s'incurve et présente une traîne de 5 à 10 mm.
- La remplacer en cas d'usure.
- Démontez la brosse rotative.

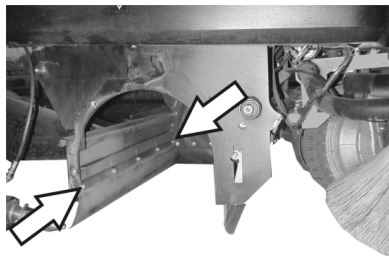

- Dévisser les écrous de fixation de la baguette d'étanchéité arrière.
- Fixer la nouvelle baguette d'étanchéité.

■ Baguettes d'étanchéité latérales

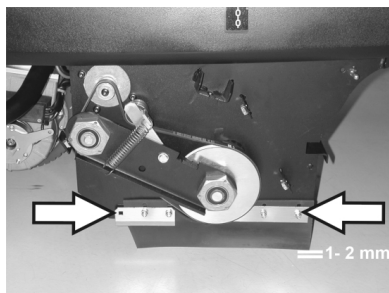

- Desserrer les boulons des baguettes d'étanchéité latérales puis les dévisser pour procéder à l'échange.
- Fixer la nouvelle baguette à l'aide des boulons sans les serrer.
- Insérer une cale d'épaisseur de 1-2 mm afin de régler l'écartement avec le sol.
- Orienter la baguette d'étanchéité.
- Serrer les boulons.
- Fixer les habillages latéraux.
- Insérer et enclencher le bac à poussières des deux côtés.

Remplacer le filtre à poussières

⚠ Avertissement

Vider le bac à poussières avant de procéder au remplacement du filtre. Porter un masque de protection pour effectuer des travaux de maintenance sur le système de filtration. Respecter les consignes de sécurité concernant la manipulation de fines poussières.

- Positionner l'interrupteur à clé sur "0" et retirer la clé.
- Appuyer sur la touche d'arrêt d'urgence.
- Ouvrir le capot de l'appareil, mettre en place la barre de retenue.

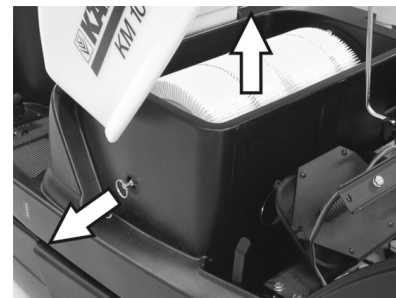

- Sortir la poignée du support de filtre le plus loin possible vers l'extérieur et l'enclencher.
- Retirer le filtre à lamelles.
- Insérer le nouveau filtre.

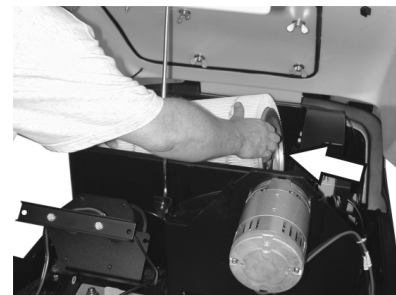

- Enclencher l'entraîneur dans les rainures du côté de l'entraînement.
- Enclencher la poignée du nettoyage du filtre.

Remarque : lors du montage du nouveau filtre, veiller à ne pas endommager les lamelles.

Remplacement du joint d'étanchéité du boîtier du filtre



- Sous le capot, extraire le joint d'étanchéité du boîtier de la rainure.
- Mettre un nouveau joint en place.

Vérifier les courroies d'entraînement

- Positionner l'interrupteur à clé sur "0" et retirer la clé.
- Appuyer sur la touche d'arrêt d'urgence.
- Ouvrir le capot de l'appareil, mettre en place la barre de retenue.

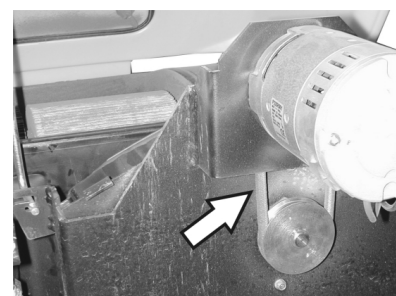

- Vérifier la tension, l'usure et l'absence d'endommagement au niveau des courroies d'entraînement de l'aspirateur (courroies trapézoïdales).

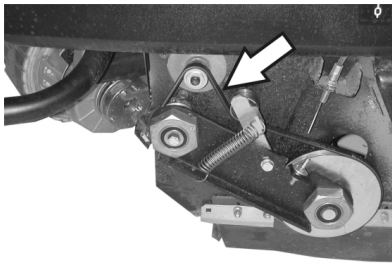

→ Vérifier la tension, l'usure et le bon état de la courroie trapézoïdale de l'entraînement de brosse rotative.

Contrôler la garniture d'étanchéité

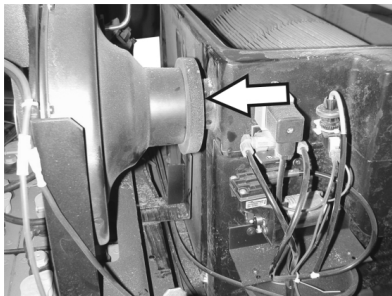

→ Vérifier régulièrement la fixation de la garniture d'étanchéité de l'aspirateur.

Remplacer les fusibles

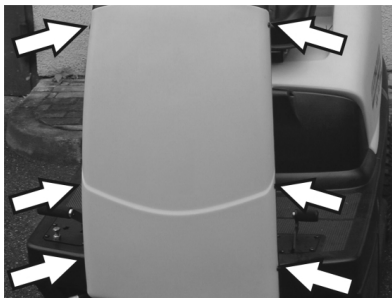

→ Dévisser les fixations de l'habillage.

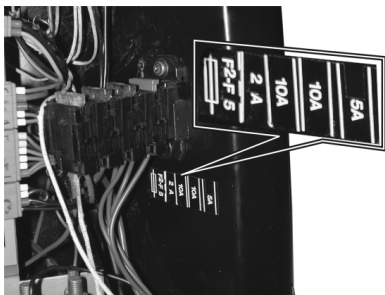

→ Remplacer les fusibles défectueux.
 → Fixer l'habillage avant.
Remarque : n'utiliser que des fusibles du même ampérage.

Fusible à broche

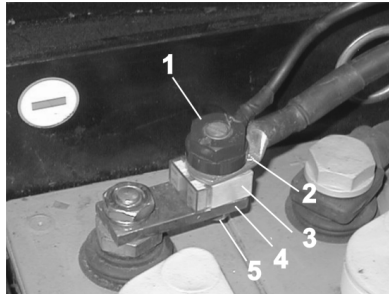

- 1 Ecrou
- 2 Câble de charge de batterie
- 3 Fusible à broche
- 4 Pont
- 5 Vis

→ Remplacer les fusibles défectueux.

Remarque : le fusible à broche défectueux ne peut être remplacé que par le service après-vente Kärcher ou un spécialiste agréé.

Accessoires

Balai latéral	6.905-986.0
Avec crins standard pour les surfaces intérieures et extérieures.	
Balais latéraux, mous	6.906-133.0
Pour la poussière fine sur les surfaces intérieures, résistant à l'humidité.	
Balais latéraux, durs	6.906-065.0
Pour retirer les salissures adhérant fortement en extérieur, résistante à l'humidité.	
Brosse rotative standard	6.906-375.0
Résistante à l'usure et à l'humidité Crin universel pour le nettoyage intérieur et extérieur.	
Brosse rotative, souple	6.906-533.0
Avec crin naturel spécial pour le balayage des poussières fines sur des sols lisses en intérieur. Pas résistant à l'humidité, par pour les surfaces abrasives.	
Brosse rotative, dure	6.906-532.0
Pour retirer les salissures adhérant fortement en extérieur, résistante à l'humidité.	
Filtre à poussières	6.414-532.0
Kit de batterie	6.654-112.0
Chargeur	6.654-143.0

Assistance en cas de panne

Danger

Risque de blessure ! Avant d'effectuer des travaux sur l'appareil, positionner l'interrupteur à clé sur "0" et retirer la clé. Appuyer sur la touche d'arrêt d'urgence.

Panne	Remède
Il est impossible de mettre l'appareil en marche	S'asseoir sur le siège conducteur, le contact de sécurité du siège est activé
	Déverrouiller la touche d'arrêt d'urgence
	Mettre l'interrupteur à clé sur "1".
	Contrôler les fusibles.
	Contrôler la batterie, en cas de besoin charger.
L'appareil avance lentement	Contacteur le service après-vente Kärcher
	Contrôler l'efficacité du frein de stationnement.
Le balayage n'est pas effectif	Contacteur le service après-vente Kärcher
	Vérifier l'usure de la brosse rotative et des balais latéraux, les remplacer si nécessaire.
	Vérifier le fonctionnement de la trappe à gros déchets
	Contrôler l'usure des baguettes d'étanchéité, régler la hauteur si nécessaire ou les remplacer
	Contrôler la courroie de l'entraînement de balayage.
	Contrôler l'étanchéité du système de dépression
De la poussière s'échappe de l'appareil	Contacteur le service après-vente Kärcher
	Vider le bac à poussières
	Vérifier la courroie d'entraînement de l'aspirateur
	Vérifier la garniture d'étanchéité de l'aspirateur
	Vérifier le filtre à poussières, le nettoyer ou l'échanger
	Vérifier l'étanchéité du boîtier du filtre
	Fermer le clapet sol sec/sol humide
	Contrôler l'usure des baguettes d'étanchéité, régler la hauteur si nécessaire ou les remplacer
Contacteur le service après-vente Kärcher	
Les balais latéraux ne tournent pas	Contrôle du fusible.
	Contacteur le service après-vente Kärcher
Le balayage des bordures n'est pas satisfaisant	Changer les balais latéraux
	Contrôler l'usure des baguettes d'étanchéité, régler la hauteur si nécessaire ou les remplacer
	Contacteur le service après-vente Kärcher
L'actionnement des balais latéraux ou de la brosse rotative ne fonctionne pas.	Contrôler l'étanchéité du système de dépression
	Contacteur le service après-vente Kärcher
Puissance d'aspiration insuffisante	Vérifier l'étanchéité du boîtier du filtre
	Vérifier la garniture d'étanchéité de l'aspirateur
	Contrôler l'étanchéité des flexibles sur le ventilateur d'aspiration.
	Installer correctement le filtre lamellaire, voir Remplacer le filtre à poussières
	Contacteur le service après-vente Kärcher
La brosse rotative ne tourne pas	Ôter les fils et bandes de la brosse rotative
	Contacteur le service après-vente Kärcher

Caractéristiques techniques

		KM 100/100 R Bp	KM 100/100 R Bp Pack
Caractéristiques de la machine			
Longueur x largeur x hauteur	mm	2006 x 1005 x 1343	2006 x 1005 x 1343
Poids à vide	kg	300	300
Poids de transport	kg	375	375
Poids total admissible	kg	660	660
Vitesse de déplacement	km/h	5,5	5,5
Vitesse de balayage	km/h	5,5	5,5
Pente (max.)	%	18	18
Diamètre de la brosse rotative	mm	285	285
Largeur de la brosse rotative	mm	710	710
Diamètre des balais latéraux	mm	450	450
Capacité de balayage avec balais latéraux	m ² /h	7150	7150
Largeur de balayage sans balais latéraux	mm	710	710
Largeur de balayage avec 1 balais latéraux	mm	1000	1000
Largeur de balayage avec 2 balais latéraux	mm	1290	1290
Volume du bac à poussières	l	100	100
Type de protection contre la pluie	--	IPX 3	IPX 3
Moteurs			
- Moteur de traction			
Type	--	Moteur à courant continu et aimant permanent pour marche avant et arrière	Moteur à courant continu et aimant permanent pour marche avant et arrière
Conception	--	Moteur de moyeu sur la roue avant	Moteur de moyeu sur la roue avant
Tension	V	24	24
Courant nominal	A	37	37
Puissance nominale (mécanique)	W	750	750
Type de protection	--	IP 44	IP 44
Vitesse de rotation	tr/min	réglable en continu	réglable en continu
- Moteur de l'aspirateur et de la brosse rotative			
Type	--	Moteur à courant continu et aimant permanent	Moteur à courant continu et aimant permanent
Conception	--	B14	B14
Tension	V	24	24
Courant nominal	A	35	35
Puissance nominale (mécanique)	W	600	600
Type de protection	--	IP 20	IP 20
Vitesse de rotation	tr/min	3500	3500
- Moteur des balais latéraux			
Type	--	Moteur à courant continu et aimant permanent	Moteur à courant continu et aimant permanent
Conception	--	Motoréducteur (réducteur angulaire)	Motoréducteur (réducteur angulaire)
Tension	V	24	24
Courant nominal	A	5	5
Puissance nominale (mécanique)	W	100	100
Type de protection	--	IP 44	IP 44
Vitesse de rotation	tr/min	70	70
Batterie			
Type	--	--	24V 4 PzS 240 l
Capacité	Ah	--	240
Temps de charge pour une batterie entièrement déchargée	h	--	10...15
Autonomie après plusieurs charges	h	--	env. 2,5
Chargeur			
Tension du secteur	V~	--	230
Tension de sortie	V	--	24
Courant de sortie	A	--	30

Fusibles			
Fusible principal	A	150	150
Moteur des balais latéraux	A	30	30
Moteur d'entraînement du filtre	A	10	10
Commande	A	5	5
Pompe à vide	A	3	3
Pneumatiques			
Dimensions, arrière	--	4.00-8	4.00-8
Pression, arrière	bar	6	6
Frein			
Frein de service	--	électronique	électronique
Frein d'immobilisation	--	Frein à disque, actionnement électrique (avec ressort)	Frein à disque, actionnement électrique (avec ressort)
Système de filtration et d'aspiration			
Surface de filtrage pour poussières fines	m ²	6,0	6,0
Catégorie d'utilisation du filtre pour poussières non toxiques	--	U	U
Dépression nominale du système d'aspiration	mbar	12	12
Débit volumique nominal du système d'aspiration	l/s	50	50
Conditions environnement			
Température	°C	-5...+40	-5...+40
Hygrométrie, non-condensée	%	20 - 90	20 - 90
Valeurs déterminées selon EN 60335-2-72			
Émission sonore			
Niveau de pression sonore L _{PA}	dB(A)	75	75
Incertitude K _{PA}	dB(A)	2	2
Niveau de pression sonore L _{WA} + incertitude K _{WA}	dB(A)	93	93
Vibrations de l'appareil			
Valeur de vibrations bras-main	m/s ²	<2,5	<2,5
Siège	m/s ²	<0,5	<0,5
Incertitude K	m/s ²	0,2	0,2

Déclaration CE

Nous certifions par la présente que la machine spécifiée ci-après répond de par sa conception et son type de construction ainsi que de par la version que nous avons mise sur le marché aux prescriptions fondamentales stipulées en matière de sécurité et d'hygiène par les directives européennes en vigueur. Toute modification apportée à la machine sans notre accord rend cette déclaration invalide.

Produit: Machine d'aspiration renversée, appareil d'accrochage
1.280-xxx

Directives européennes en vigueur :

2006/42/CE (+2009/127/CE)
2004/108/CE
2000/14/CE

Normes harmonisées appliquées :

EN 60335-1
EN 60335-2-29
EN 60335-2-72
EN 55014-2: 1997 + A1: 2001
EN 55014-1: 2006
EN 61000-3-2: 2006 + A2: 2009
EN 61000-3-3: 2008
EN 62233: 2008

Normes nationales appliquées :

CISPR 12

Procédures d'évaluation de la conformité

Annexe V

Niveau de puissance acoustique dB(A)

Mesuré: 91
Garanti: 93

5.957-695

Les soussignés agissent sur ordre et sur procuration de la Direction commerciale.



H. Jenner
CEO

S. Reiser
Head of Approval

Alfred Kärcher GmbH Co. KG
Alfred-Kärcher-Str. 28 - 40
71364 Winnenden (Germany)
Téléphone : +49 7195 14-0
Télécopieur : +49 7195 14-2212

Garantie

Dans chaque pays, les conditions de garantie en vigueur sont celles publiées par notre société de distribution responsable. Les éventuelles pannes sur l'appareil sont réparées gratuitement dans le délai de validité de la garantie, dans la mesure où celles-ci relèvent d'un défaut matériel ou d'un vice de fabrication. En cas de recours en garantie, adressez-vous à votre revendeur ou au service après-vente agréé le plus proche munis de votre preuve d'achat.

 Prima di utilizzare l'apparecchio per la prima volta, leggere le presenti istruzioni originali, seguirle e conservarle per un uso futuro o in caso di rivendita dell'apparecchio.

Prima di procedere alla prima messa in funzione leggere tassativamente le norme di sicurezza n. 5.956-250!

Indice

Norme di sicurezza	IT -	1
Funzione	IT -	2
Uso conforme a destinazione	IT -	2
Protezione dell'ambiente	IT -	2
Elementi di comando e di funzione	IT -	3
Prima della messa in funzione	IT -	4
Messa in funzione	IT -	5
Funzionamento	IT -	5
Fermo dell'impianto	IT -	7
Cura e manutenzione	IT -	7
Accessori	IT -	11
Guida alla risoluzione dei guasti	IT -	12
Dati tecnici	IT -	13
Dichiarazione CE	IT -	14
Garanzia	IT -	14

Norme di sicurezza

Avvertenze generali

Si dovessero verificare danni dovuti al trasporto al momento del disimballo, informare immediatamente il proprio rivenditore.

- Le targhette di avvertimento sull'apparecchio forniscono importanti indicazioni per un uso sicuro.
- Oltre alle indicazioni contenute nel manuale d'uso è necessario osservare le norme di sicurezza e antinfortunistiche generali vigenti.

Modalità di marcia

Pericolo

Rischio di lesioni!

Rischio di ribaltamento in forte pendenza.

- *In senso di marcia non percorrere pendenze superiori al 18%.*

Rischio di ribaltamento nella guida veloce delle curve.

- *Percorrere le curve a velocità ridotta.*

Rischio di ribaltamento su terreni instabili.

- *Condurre l'apparecchio solo su pavimentazioni stabili.*

Rischio di ribaltamento in caso di inclinazione laterale eccessiva.

- *Percorrere diagonalmente al senso di marcia pendenze non superiori al 15%.*
- Rispettare in linea di principio le norme, i regolamenti e le disposizioni che valgono per gli autoveicoli.
- L'operatore deve utilizzare l'apparecchio in modo conforme alla destinazione d'uso. Durante la guida, deve tenere conto delle condizioni presenti in loco e fare attenzione a persone terze (in par-

ticolare bambini) durante l'uso dell'apparecchio.

- L'apparecchio deve essere utilizzato solo da persone istruite sul rispettivo uso o che hanno dato prova di sapere utilizzare l'apparecchio ed espressamente incaricate dell'uso.
- È vietato l'impiego dell'apparecchio da parte di bambini o adolescenti.
- Non è consentito trasportare altre persone.
- Le spazzatrici uomo a bordo devono essere messe in movimento solo stando seduti.
- ➔ Per evitare che l'apparecchio venga utilizzato da persone non autorizzate, togliere la chiave.
- ➔ Non lasciare mai l'apparecchio incustodito quando è in funzione il motore. L'operatore deve lasciare l'apparecchio solo dopo aver spento il motore, averlo bloccato contro eventuali movimenti ed estratto la chiave.

Apparecchi con alimentazione a batteria

Avviso: Il diritto di garanzia esiste soltanto, se si usano batterie e caricabatterie raccomandati dalla Kärcher.

- Osservare assolutamente le istruzioni d'uso del produttore della batteria e del caricabatterie. Osservare le raccomandazioni del legislatore riguardanti l'utilizzo di batterie.
- Le batterie scariche devono essere caricate al più presto possibile.
- Per evitare correnti di dispersione, mantenere le batterie pulite e asciutte. Proteggere le batterie da impurità (p.es. polveri di metallo).
- Non depositare utensili o altri oggetti simili sulla batteria. Pericolo di corto circuito e di esplosione.
- Non lavorare assolutamente con fiamme aperte nelle vicinanze della batteria o nell'apposito locale caricabatteria. Non produrre scintille e non fumare. Rischio di esplosioni.
- Non toccare componenti molto caldi quali ad esempio il motore trazione (Pericolo di ustione).
- Prudenza con l'acido batteria! Osservare le relative norme di sicurezza!
- Le batterie dismesse devono essere smaltite conformemente alle norme ambientali (direttiva UE 91/157 CEE).
- Per il montaggio della batteria nella KM 100/100 R Bp è assolutamente necessario montare la protezione poli della batteria (vedi capitolo Interventi di manutenzione).

Accessori e ricambi

Pericolo

Per escludere qualsiasi rischio, gli interventi di riparazione e il montaggio dei pezzi di ricambio vanno effettuati esclusivamente dal servizio assistenza autorizzato.

- Impiegare esclusivamente accessori e ricambi autorizzati dal produttore. Accessori e ricambi originali garantiscono che l'apparecchio possa essere impiegato in modo sicuro e senza disfunzioni.
- La lista dei pezzi di ricambio più comuni è riportata alla fine del presente manuale d'uso.
- Maggiori informazioni sulle parti di ricambio sono reperibili al sito www.kaercher.com alla voce "Service".

Simboli riportati sull'apparecchio



Non spazzare oggetti accesi o incandescenti, come ad es. sigarette, fiammiferi o simili.



Pericolo di schiacciamento e cesoiamento per quanto riguarda le cinghie, le scope laterali, i contenitori e la copertura dell'apparecchio.

Simboli riportati nel manuale d'uso

Pericolo

Per un rischio imminente che determina lesioni gravi o la morte.

Attenzione

Per una situazione di rischio possibile che potrebbe determinare lesioni gravi o la morte.

Attenzione

Per una situazione di rischio possibile che potrebbe determinare danni leggeri a persone o cose.

Funzione

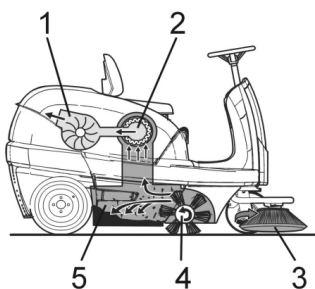

La spazzatrice funziona secondo il seguente principio.

- Le scope laterali (3) puliscono gli angoli ed i bordi della superficie da pulire e convogliano lo sporco nella carreggiata del rullospazzola.
- Il rullospazzola rotante (4) convoglia lo sporco direttamente nel vano raccolta (5).
- La polvere che si alza nel vano raccolta viene separata per mezzo del filtro polvere (2) e l'aria filtrata viene aspirata dall'aspiratore-raccogliitore (1).

Uso conforme a destinazione

Utilizzate la presente spazzatrice solo conformemente alle indicazioni fornite da questo manuale d'uso.

- ➔ Prima dell'uso assicurarsi del perfetto stato e del funzionamento sicuro dell'apparecchio e delle attrezzature di lavoro. In caso contrario è vietato usarlo.
- Questa spazzatrice è destinata a spazzare superfici sporche in ambienti interni ed esterni.
- L'apparecchio non è omologato per la circolazione stradale.
- L'apparecchio non si adatta all'aspirazione di polveri dannose alla salute.
- È vietato apportare modifiche all'apparecchio.
- Non spazzare/aspirare mai liquidi esplosivi, gas infiammabili o acidi e solventi allo stato puro! Ne fanno parte benzina, diluenti per vernici o gasolio che, insieme all'aria di aspirazione, possono formare vapori o miscele esplosivi, nonché acetone, acidi e solventi allo stato puro che corrodono i materiali dell'apparecchio.
- Non spazzare/aspirare oggetti ardenti o incandescenti.
- L'apparecchio è idoneo soltanto all'uso su pavimentazioni indicate nel presente manuale.
- È consentito percorrere sole quelle superfici adibite all'uso della macchina da parte dell'imprenditore o dei suoi incaricati.
- È vietato sostare in aree di pericolo. È vietato usare l'apparecchio in ambienti a rischio di esplosione.
- Regola generale da rispettare: tenere lontana dall'apparecchio qualsiasi sostanza facilmente infiammabile (pericolo d'esplosione/d'incendio).

Pavimentazioni adatte

- Asfalto
- Pavimenti industriali
- Massetto
- Cemento
- Pietre da pavimentazioni
- Tappeto

Protezione dell'ambiente



Tutti gli imballaggi sono riciclabili. Gli imballaggi non vanno gettati nei rifiuti domestici, ma consegnati ai relativi centri di raccolta.



Gli apparecchi dismessi contengono materiali riciclabili preziosi e vanno consegnati ai relativi centri di raccolta. Batterie, olio e sostanze simili non devono essere dispersi nell'ambiente. Si prega quindi di smaltire gli apparecchi dismessi mediante i sistemi di raccolta differenziata.

Avvertenze sui contenuti (REACH)

Informazioni aggiornate sui contenuti sono disponibili all'indirizzo:

<http://www.karcher.de/de/unternehmen/umweltschutz/REACH.htm>

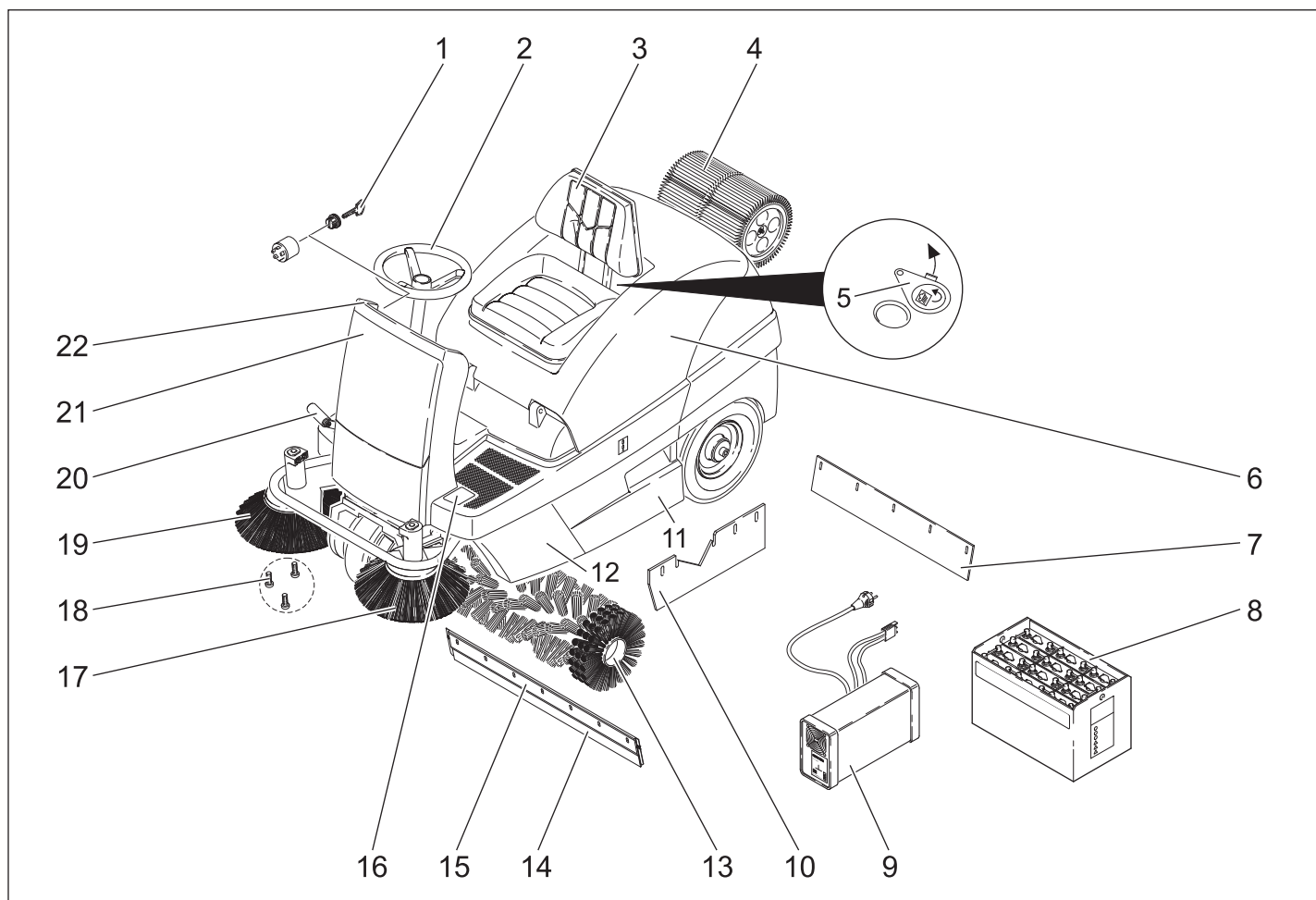

- 1 Interruttore a chiave
- 2 Volante
- 3 Sedile (con interruttore contatto sedile)
- 4 Filtro della polvere
- 5 Cerniera bagnato/asciutto
- 6 Cofano
- 7 Listello di tenuta posteriore
- 8 Batteria
(KM 100/100 R Bp Pack)
- 9 Caricabatterie (sotto copertura apparecchio)
(KM 100/100 R Bp Pack)
- 10 Listello di tenuta laterale
- 11 Vano raccolta (su entrambi i lati)
- 12 Rivestimento laterale
- 13 Rullospazzola
- 14 Listello di tenuta anteriore
- 15 Serranda per lo sporco grossolano
- 16 Pedale per sollevamento/abbassamento serranda per lo sporco grossolano
- 17 Scopa laterale sinistra (opzione)
- 18 Fissaggio della spazzola laterale
- 19 Scopa laterale destra
- 20 Acceleratore
- 21 Rivestimento frontale
- 22 Quadro di comando

Quadro di comando

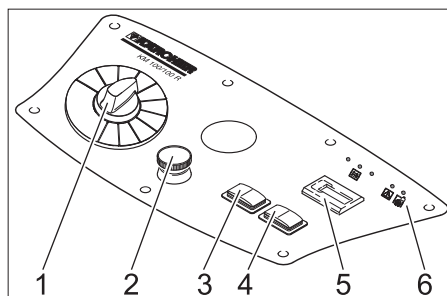

- 1 Selettore programmi
- 2 Pulsante d'arresto d'emergenza
- 3 Pulizia del filtro
- 4 Clacson
- 5 Contatore ore di funzionamento
- 6 Spie di controllo

Spie di controllo

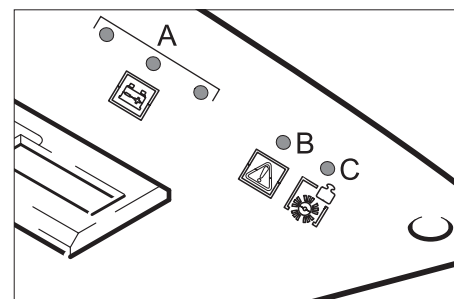

- A Stato di carica della batteria (rosso/giallo/verde)
- B Sovraccarico del motore di trazione (rosso)
- C Sovraccarico del rullospazzola (rosso)

Contrassegno colore

- Gli elementi di comando per il processo di pulizia sono gialli.
- Gli elementi di comando per la manutenzione ed il service sono grigio chiaro.

Apertura/Chiusura cofano dell'apparecchio

⚠ Pericolo

Rischio di contusioni dovute alla chiusura della copertura dell'apparecchio. Pertanto abbassare lentamente la copertura dell'apparecchio.

→ Aprire il cofano dell'apparecchio con l'apposita cassetta prensile (tirare verso l'alto).

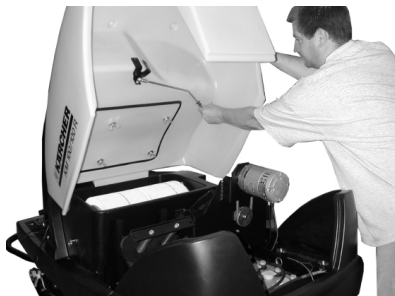

→ Estrarre l'asta di supporto dal sostegno.



→ Inserire l'asta di supporto nell'alloggiamento dell'aspiratore-raccogliitore.

→ Per chiudere la copertura dell'apparecchio, estrarre l'asta di supporto dall'alloggiamento ed agganciare il sostegno nella copertura dell'apparecchio.

Prima della messa in funzione

Batteria

Norme di sicurezza per l'uso di batterie
Durante l'utilizzo di batterie osservare assolutamente le seguenti indicazioni di pericolo:

	Rispettare le indicazioni riportate sulla batteria, nelle istruzioni per l'uso e nel manuale d'uso del veicolo.
	Indossare una protezione per gli occhi.
	Tenere l'acido e le batterie fuori dalla portata dei bambini.
	Rischio di esplosione!
	Vietato accendere fuochi, produrre scintille, usare luci libere e fumare.

	Pericolo di ustioni chimiche!
	Pronto soccorso.
	Avviso di pericolo.
	Smaltimento.
	Non gettare la batteria nei rifiuti domestici.

⚠ Pericolo

Rischio di esplosione! Non appoggiare utensili o simili sulla batteria, sui poli terminali e sui collegamenti delle celle della batteria.

⚠ Pericolo

Rischio di lesioni! Non portare mai eventuali ferite a contatto con il piombo. Lavare sempre le mani dopo aver effettuato interventi sulla batteria.

⚠ Pericolo

Pericolo di incendio e di esplosione.

- È vietato fumare e usare fiamme libere.
- Areare bene i locali in cui vengono caricate le batterie in quanto sussiste il pericolo di formazione di gas altamente esplosivi.
- Le batterie non devono essere caricate all'aperto.

⚠ Pericolo

Pericolo di ustioni chimiche!

- Sciacquare con abbondante acqua pulita eventuali schizzi di acido negli occhi o sulla cute.
- Quindi, contattare immediatamente un medico.
- Lavare i vestiti sporchi con acqua.

Montaggio e collegamento della batteria

Avviso: Il modello KM 100/100 R Bp Pack è fornito con batteria ed caricabatteria installati.

- Aprire la copertura dell'apparecchio, inserire l'asta di supporto.
- Appoggiare la batteria nell'apposito supporto.
- Collegare il morsetto (cavo rosso) al polo positivo (+).
- Collegare il morsetto al polo negativo (-).

Avviso: Verificare che i poli della batteria e i morsetti siano sufficientemente protetti con apposito grasso per poli batteria.

Attenzione

Caricare la batteria prima della messa in funzione dell'apparecchio.

Carica della batteria

⚠ Pericolo

Rischio di esplosione! Tenere aperto il cofano dell'apparecchio durante la ricarica.

⚠ Pericolo

Rischio di lesioni! Osservare le norme di sicurezza per l'uso di batterie. Osservare le istruzioni del produttore del caricabatterie.

⚠ Pericolo

Caricare la batteria solo con apposito caricabatterie.

Avviso: Quando la batteria è carica, scollegare il caricabatterie dalla rete e poi dalla batteria.

(1) Procedimento di carica KM 100/100 R Bp Pack

⚠ Pericolo

Rischio di lesioni! Utilizzare il caricabatterie solo con il cavo di allacciamento alla rete in perfetto stato. Cavi di allacciamento alla rete eventualmente danneggiati vanno immediatamente sostituiti da parte del produttore, del servizio clienti autorizzato oppure da tecnici qualificati.

Avviso: Questa serie di apparecchi è provvista di una batteria a facile manutenzione.

- Aprire la copertura dell'apparecchio, inserire l'asta di supporto.
- Inserire la spina del caricabatterie in una presa elettrica.

L'indicatore di controllo batteria mostra lo stato di carica (a spina inserita):



Batteria in carica	Luce gialla accesa
Batteria caricata	Luce verde accesa
Guasto	Luce rossa accesa

(2) Procedimento di carica KM 100/100 R Bp Pack

⚠ Pericolo

Caricare la batteria solo con un caricabatterie consigliato da KÄRCHER (N. ordine 6.654-107).

Batterie a facile manutenzione

- Un'ora prima della fine del procedimento di carica aggiungere acqua distillata. Osservare il giusto livello di acido. Le batterie sono adeguatamente contrassegnate.

⚠ Pericolo

Pericolo di ustioni chimiche. Il rabbocco di acqua allo stato scarico della batteria può provocare la fuoriuscita di acido! Durante l'impiego di acido da batteria indossare occhiali di protezione ed osservare le indicazioni in modo da evitare ferite o danneggiamenti dell'abbigliamento. Sciacquare immediatamente eventuali schizzi di acido sulla cute o sull'abbigliamento con acqua abbondante.

Attenzione

Rischio di danneggiamento. Utilizzare solo acqua distillata o desalinizzata (VDE 0510) per rabboccare la batteria. Non utilizzare additivi estranei (cosiddetti agenti di miglioramento), in quanto decadrebbe ogni garanzia.

A ricarica terminata

- Spegnerne il caricabatterie e staccare la spina.
- Apparecchi senza caricabatterie installato: Staccare la spina della batteria dal cavo di caricamento e collegarlo all'apparecchio.

Smontare la batteria

- Aprire la copertura dell'apparecchio, inserire l'asta di supporto.
- Scollegare il morsetto sul polo negativo (-).
- Scollegare il morsetto sul polo positivo (+).
- Estrarre la batteria dal suo alloggiamento.
- Smaltire la batteria scarica in conformità alle disposizioni in vigore.

Controllare ed eventualmente correggere il livello del liquido della batteria

Attenzione

In caso di batterie ad acido controllare regolarmente il livello del liquido.

- L'acido di una batteria completamente carica ha a 20 °C un peso specifico di 1,28 kg/l.
- L'acido di una batteria parzialmente carica ha un peso specifico compreso tra 1,00 e 1,28 kg/l.
- Il peso specifico dell'acido deve essere uguale in tutte le celle.
- Svitare tutti i tappi degli elementi della batteria.
- Estrarre da ogni cella un campione con il tester per acidi.
- Reintrodurre il campione di acido nella stessa cella.
- Se il livello negli elementi è troppo basso, aggiungere dell'acqua distillata fino alla tacca.
- Caricare la batteria.
- Avvitare i tappi degli elementi.

Operazione di scarico

⚠ Pericolo

Pericolo di lesioni e di danneggiamento! Per scaricare l'apparecchio non usare alcun carrello elevatore.

Avviso: Per un'immediata interruzione di tutte le funzioni premere il pulsante d'arresto d'emergenza e girare l'interruttore a chiave in posizione "0".

Procedere come segue:

- Tagliare il nastro da imballo di plastica e togliere la pellicola.
- Togliere le fasce di chiusura sui punti di appoggio.
- Vi sono quattro assi contrassegnate sul fondo del bancale che sono fissate con viti. Svitare le assi.
- Appoggiare le assi sul bordo del bancale. Posizionare le assi in modo tale che si trovino davanti alle ruote dell'apparecchio. Fissare le assi con delle viti.

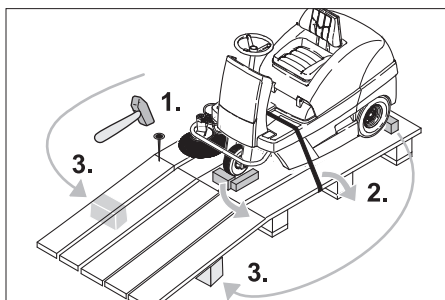

- Spingere le traverse in dotazione contenute nell'imballaggio sotto la rampa per sostenere la struttura.
- Togliere i cubi di legno bloccaggio ruote e spingerli sotto la rampa.

(1) Apparecchio senza batteria installata

- Sbloccare il freno di stazionamento (vedi Movimentazione della spazzatrice).
- Togliere l'apparecchio dal bancale spingendolo dalla rampa così costruita.

(2) Apparecchio con batteria installata

- Collegare la batteria (vedi capitolo Cura e manutenzione).
- Sbloccare il pulsante d'arresto d'emergenza girandolo.
- Portare il selettore programmi in posizione 1 (Guida).
- Posizionare l'interruttore a chiave in posizione "1".
- Fare scendere l'apparecchio lentamente dalla rampa.
- Riposizionare l'interruttore a chiave in posizione "0".

Spingere la spazzatrice

⚠ Pericolo

Rischio di lesioni! Prima di sbloccare il freno di stazionamento, bloccare l'apparecchio in modo che non possa spostarsi accidentalmente. A seguito dello sblocco del freno di stazionamento l'apparecchio si sposta liberamente.

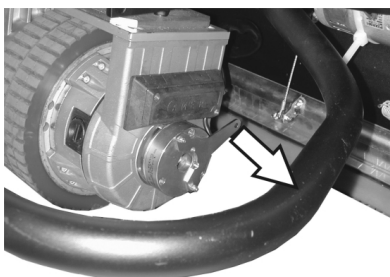

- Allontanare la leva freno dalla ruota e tenerla in posizione.

Il freno di stazionamento è così disattivato e l'apparecchio può essere spinto.

Messa in funzione

Avvertenze generali

- Depositare la spazzatrice su una superficie piana.
- Togliere la chiave.

Interventi di controllo e di manutenzione

- Controllare lo stato di carica della batteria.
- Controllare le scope laterali.
- Controllare il rullo spazzola.
- Pulire il filtro della polvere.
- Svuotare il vano raccolta.
- Controllare la pressione delle ruote.

Avviso: Descrizione al capitolo Cura e manutenzione.

Funzionamento

Regolazione del sedile di guida

- Aprire la copertura dell'apparecchio, inserire l'asta di supporto.

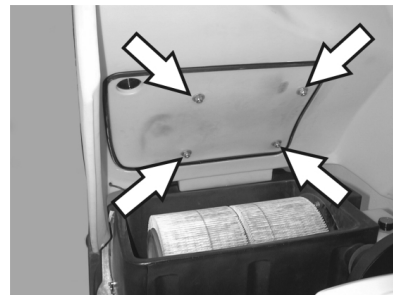

- Allentare leggermente i dadi a farfalla delle guide del sedile.
- Spingere il sedile nella posizione desiderata.
- Stringere i dadi a farfalla.

Avviso: Se il campo di regolazione non è sufficiente, è disponibile un'altra possibilità di regolazione.

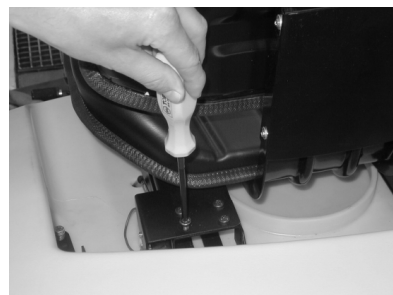

- Svitare 4 viti sulla piastra dell'interruttore contatto sedile.
- Rimuovere la piastra.
- Orientare il sedile in avanti.

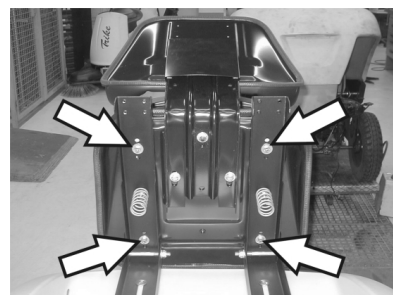

- Svitare 4 viti del fissaggio del sedile.
- Spostare il sedile ed avvitarlo.
- Montare la piastra dell'interruttore contatto sedile.

Controllare lo stato di carica della batteria.

- La spia verde di controllo è accesa. Batteria carica.
- La spia di controllo è gialla. La batteria è quasi scarica.
→ Terminare lo spazzamento e caricare la batteria.
- La spia di controllo lampeggia rossa. Il limite di autonomia è raggiunto. Sono possibili altri 3 minuti di funzionamento, successivamente l'apparecchio si disattiva.
→ Successivamente l'apparecchio non si potrà riavviare e la batteria deve essere ricaricata per almeno 3 ore.
- La spia luminosa diventa rossa. Batteria scarica. L'unità di comando ha disattivato il sistema di spazzamento.
→ Caricare la batteria.

Controllare il freno di stazionamento

⚠ Pericolo

Rischio di incidenti. Prima di ogni messa in funzione è necessario controllare il freno di stazionamento (superficie piana).

- Sedersi sul sedile.
- Sbloccare il pulsante d'arresto d'emergenza girandolo.
- Portare il selettore programmi in posizione 1 (Guida).
- Posizionare l'interruttore a chiave in posizione "1".
- Premere leggermente il pedale.
- Il freno di deve sbloccare con uno scatto percepibile. L'apparecchio deve muoversi lentamente su tratti in piano. Al rilascio del pedale, il freno si inserisce percepibilmente. In caso contrario è necessario spegnere l'apparecchio e chiamare il servizio clienti.

Pulsante d'arresto d'emergenza

- L'apparecchio dispone di un tasto di arresto di emergenza. Quando viene premuto, l'apparecchio si arresta ed interviene il freno di stazionamento automatico.
- Per rimettere in funzione l'apparecchio è necessario sbloccare prima il tasto di arresto di emergenza, quindi disattivare e riattivare brevemente l'interruttore a chiave.

Selezione i programmi

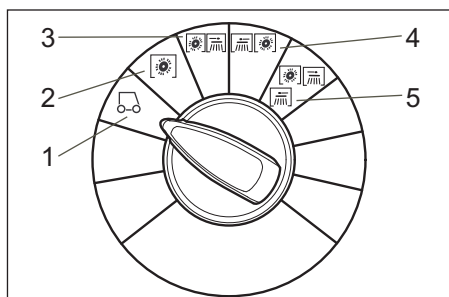

- 1 Guida
Guida a destinazione.

- 2 Spazzare con il rullospazzola
Il rullospazzola si abbassa. Il rullospazzola e le spazzole laterali girano.
- 3 Spazzare con la scopa laterale a destra
Il rullospazzola e la scopa laterale destra si abbassano.
- 4 Spazzare con la scopa laterale a sinistra (opzionale)
Il rullospazzola e la scopa laterale sinistra si abbassano.
- 5 Spazzare con entrambe le scope laterali (opzionale)
Il rullospazzola ed entrambe le scope laterali si abbassano.

Accendere l'apparecchio

Avviso: L'apparecchio è dotato di un interruttore di contatto del sedile. Quando il conducente si alza dal sedile, l'apparecchio viene disinserito ed il freno di stazionamento si attiva automaticamente.

- Sedersi sul sedile di guida.
- NON premere il pedale di avanzamento.
- Portare il selettore programmi in posizione 1 (Guida).
- Posizionare l'interruttore a chiave in posizione "1".

Guida

⚠ Pericolo

Rischio caduta! Non stare in piedi durante la guida.

Avviso: Quando l'apparecchio viene disattivato dall'interruttore di contatto sedile, si accendono i 5 LED sul quadro di comando. Disattivare l'apparecchio con l'interruttore a chiave.

Avviso: Se quando si preme l'acceleratore si attiva l'interruttore di contatto sedile o l'interruttore a chiave, si disattiva la marcia e le spazzole laterali, il rullospazzola, le ventole ed i LED si attivano (funzione di servizio). Rimedio: Rilasciare l'acceleratore.

Avanzare

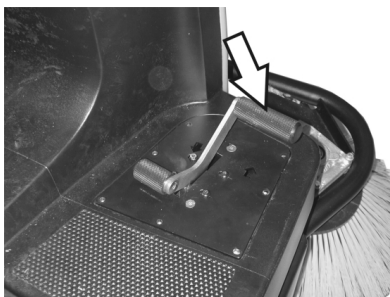

- Premere lentamente l'acceleratore.

Fare retromarcia

⚠ Pericolo

Rischio di lesioni! Durante la retromarcia non deve sussistere alcun pericolo per terzi. In caso contrario, farsi guidare da un'altra persona.

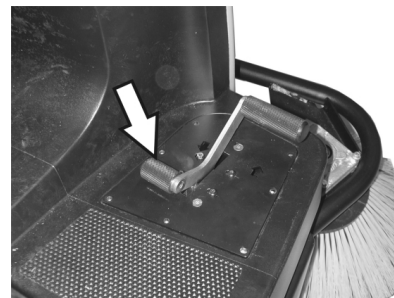

- Premere lentamente l'acceleratore.

Comportamento di guida

- Attraverso l'acceleratore è possibile impostare la velocità di marcia a regolazione continua.
- In caso di diminuzione della potenza in salita, togliere leggermente il piede dal pedale.

Frenatura

- Rilasciare il pedale. L'apparecchio frena automaticamente e si ferma.

Superare ostacoli

Per superare ostacoli fissi fino a 50 mm:

- avanzare lentamente e superare l'ostacolo con cautela.

Per superare ostacoli fissi superiori a 50 mm:

- ostacoli simili vanno superati esclusivamente con una rampa idonea.

Sovraccarico del motore di trazione

Per evitare danni alla trasmissione l'apparecchio è dotato di un indicatore di sovraccarico ed un dispositivo di arresto.

- Quando il carico della trasmissione raggiunge un campo critico, lampeggia l'indicatore di sovraccarico. Il carico può essere tenuto per 1 minuto e successivamente l'unità di comando disattiva l'apparecchio.
- Quando il carico della trasmissione supera il limite di sovraccarico, l'unità di comando disattiva l'apparecchio.
- Girare l'interruttore a chiave su posizione "0", attendere un attimo e rigirarlo su posizione "1".

Sovraccarico del rullospazzola

Per evitare danni al sistema di spazzamento l'apparecchio è dotato di un indicatore di sovraccarico ed un dispositivo di arresto.

- Quando il carico del sistema di spazzamento raggiunge il limite di sovraccarico, si accende l'indicatore di sovraccarico e l'unità di comando disattiva il sistema di spazzamento dopo 4 secondi.
- Girare l'interruttore a chiave su posizione "0", attendere un attimo e rigirarlo su posizione "1".

Operazioni di spazzamento

⚠ Pericolo

Rischio di lesioni! Quando la serranda per lo sporco grossolano è aperta, il rullospazzola può far schizzare sassi e pietrisco in avanti. Fare attenzione a non mettere in pericolo persone, animali o oggetti.

Attenzione

Non spazzare nastri da imballo, fili di ferro o simili in quanto possono causare il danneggiamento del sistema spazzante.

Attenzione

Per evitare danni al pavimento, non utilizzare la spazzatrice a lungo sullo stesso punto.

Avviso: Al fine di ottenere un risultato ottimale, si consiglia di adeguare la velocità di marcia alle condizioni presenti in loco.

Avviso: Durante l'uso della spazzatrice si raccomanda di svuotare il vano raccolta ad intervalli regolari.

Avviso: Per la pulizia di superfici piane, abbassare solamente il rullospazzola.

Avviso: Per la pulizia di bordi e finiture, abbassare anche le scope laterali.

Spazzare con il rullospazzola

→ Portare il selettore programmi in posizione 2. Il rullospazzola si abbassa. Il rullospazzola e le spazzole laterali girano.

Spazzare con serranda per lo sporco grossolano rialzata

Avviso: Per raccogliere oggetti dell'altezza massima di 60 mm (p.es. lattine) è necessario sollevare temporaneamente la serranda per lo sporco grossolano.

Sollevamento della serranda:

→ premere in avanti il pedale di azionamento della serranda e tenerlo premuto.

→ Per riabbassarla togliere il piede dal pedale.

Avviso: Un risultato di pulizia ottimale viene conseguito solamente con la serranda abbassata.

Spazzare con le scope laterali

→ Portare il selettore programmi in posizione 3. Si abbassano le scope laterali ed il rullospazzola.

Avviso: Il rullospazzola e le scope laterali si avviano automaticamente.

Spazzare pavimenti asciutti

Avviso: Durante l'uso della spazzatrice si raccomanda di svuotare il vano raccolta ad intervalli regolari.

Avviso: Durante l'uso della spazzatrice si raccomanda di pulire il filtro della polvere ad intervalli regolari.



→ Chiudere la cerniera bagnato/asciutto.

Spazzare lo sporco in fibre e secco (ad es. erba, paglia secca)

→ Aprire la cerniera bagnato/asciutto.

Avviso: In questo modo si impedisce che il filtro venga otturato.

Spazzare pavimenti umidi o bagnati

→ Aprire la cerniera bagnato/asciutto.

Avviso: In tal modo il filtro viene protetto contro l'umidità.

Pulizia del filtro

– Attivare la pulizia del filtro manuale.



→ Premere il pulsante pulizia del filtro. Il filtro viene pulito per 15 secondi.

Svuotamento del vano raccolta

Avviso: Attendere che sia terminata l'operazione di pulizia del filtro e che la polvere si sia depositata, prima di aprire o svuotare il vano raccolta.

→ Sollevare e rimuovere il vano raccolta.

→ Svuotare il vano raccolta.

→ Introdurre il vano raccolta ed agganciarlo.

→ Svuotare il vano raccolta contrapposti.

Spegnere l'apparecchio

→ Portare il selettore programmi in posizione 1 (Guida). Le scope laterali ed il rullospazzola vengono sollevati.

→ Girare la chiave d'avviamento su "0" e togliere la chiave.

Avviso: Dopo aver spento l'apparecchio, il filtro polvere viene pulito automaticamente per circa 15 secondi. Durante questo periodo di tempo non aprire la copertura dell'apparecchio.

Avviso: L'apparecchio è dotato di un freno di stazionamento automatico che si attiva dopo aver disattivato il motore e quando si scende dal sedile.

Trasporto

⚠ Pericolo

Pericolo di lesioni e di danneggiamento! Rispettare il peso dell'apparecchio durante il trasporto.

→ Girare la chiave d'avviamento su "0" e togliere la chiave.

→ Bloccare l'apparecchio con dei cunei ai bordi.

→ Assicurare l'immobilità dell'apparecchio bloccandolo con cinghie o funi.

→ Per il trasporto in veicoli, assicurare l'apparecchio secondo le direttive in vigore affinché non possa scivolare e ribaltarsi.



Avviso: Osservare i contrassegni per le aree di fissaggio sul telaio di base (simboli di catene). Per le operazioni di carico e scarico, l'apparecchio può essere usato in pendenze non superiori al 18%.

Supporto

⚠ Pericolo

Pericolo di lesioni e di danneggiamento! Rispettare il peso dell'apparecchio durante la conservazione.

Fermo dell'impianto

Se la spazzatrice non viene utilizzata per un lungo periodo, si prega di osservare quanto segue:

→ Depositare la spazzatrice su una superficie piana.

→ Portare il selettore programmi in posizione 1 (Guida). Il rullospazzola e le scope laterali vanno sollevati per non danneggiare le setole.

→ Girare la chiave d'avviamento su "0" e togliere la chiave.

→ Bloccare la spazzatrice in modo tale che non possa spostarsi accidentalmente.

→ Pulire la spazzatrice all'interno e all'esterno.

→ Depositare l'apparecchio in un luogo riparato ed asciutto.

→ Staccare la batteria.

→ Caricare la batteria e ricaricarla ogni 2 mesi circa.

Cura e manutenzione

Avvertenze generali

→ Prima di pulire, manutenzionare l'apparecchio, sostituire componenti o passare ad un'altra modalità di funzionamento, spegnere l'apparecchio, togliere la chiave e scollegare o staccare la batteria.

→ Durante i lavori sull'impianto elettrico estrarre la spina della batteria e/o scollegare la batteria.

– Le riparazioni devono essere eseguite esclusivamente da centri di assistenza autorizzati o da personale esperto in questo settore che abbia familiarità con tutte le norme di sicurezza vigenti in materia.

– Gli apparecchi ad uso mobile impiegati nel settore industriale sono soggetti al controllo di sicurezza secondo la norma VDE 0701.

– Utilizzare solo i rullospazzola e le scope laterali forniti con l'apparecchio o descritti nel manuale d'uso. L'utilizzo di altri tipi di rullospazzola e di scope laterali può compromettere la sicurezza dell'apparecchio.

Pulizia

Attenzione

Rischio di danneggiamento. Non pulire l'apparecchio con un tubo flessibile o un getto d'acqua ad alta pressione (rischio di cortocircuito o di altri guasti di tipo elettrico).

Pulizia interna dell'apparecchio

⚠ Pericolo

Rischio di lesioni! Indossare una mascherina antipolvere e occhiali protettivi.

- Aprire la copertura dell'apparecchio, inserire l'asta di supporto.
- Pulire l'apparecchio con un panno.
- Pulire l'apparecchio con aria compressa.
- Chiudere il cofano.

Avviso: Il filtro della polvere può essere lavato con dell'acqua. Prima di reinserirlo è necessario che il filtro venga asciugato bene.

Pulizia esterna dell'apparecchio

- Pulire l'apparecchio esternamente con un panno umido imbevuto di liscivia.

Avviso: Non utilizzare detergenti aggressivi.

Intervalli di manutenzione

Avviso: Il contatore ore di funzionamento indica quali sono gli intervalli di manutenzione.

Interventi di manutenzione da effettuare da parte del cliente

Manutenzione giornaliera:

- Verificare l'usura e l'eventuale presenza di nastri impigliati nel rullospazzola e nelle scope laterali.
- Controllare la pressione delle ruote.
- Verificare il funzionamento di tutti gli elementi di comando.

Manutenzione settimanale:

- Controllare il livello di acido della batteria.
 - Verificare la scorrevolezza dei tiranti Bowden e delle componenti mobili.
 - Controllare la regolazione e l'usura dei listelli di tenuta nell'area da spazzare.
 - Controllare il filtro dello sporco ed all'occorrenza pulire il cassetto del filtro.
 - Controllare il sistema di sottopressione.
- Manutenzione ogni 100 ore di funzionamento:
- Verificare la funzionalità dell'interruttore di contatto del sedile.
 - Controllare la tensione, lo stato di usura ed il funzionamento delle cinghie di trasmissione (trapezoidali e a sezione circolare).

Interventi di manutenzione in caso di usura:

- Sostituire i listelli di tenuta.
- Sostituire il rullospazzola.
- Sostituire le scope laterali.

Avviso: Descrizione al capitolo Interventi di manutenzione.

Avviso: Tutti gli interventi di assistenza e di manutenzione da effettuare da parte del cliente devono essere eseguiti da un tecnico qualificato. Se necessario, ci si può rivolgere in qualsiasi momento al rivenditore specializzato Kärcher.

Interventi di manutenzione da effettuare dal servizio assistenza clienti

Manutenzione dopo 8 ore di funzionamento:

- Eseguire la prima ispezione.

Manutenzione dopo 20 ore di funzionamento

Manutenzione ogni 100 ore di funzionamento

Manutenzione ogni 300 ore di funzionamento

Manutenzione ogni 500 ore di funzionamento

Manutenzione ogni 1000 ore di funzionamento

Manutenzione ogni 1500 ore di funzionamento

Avviso: Ai fini della garanzia è necessario far eseguire, durante il periodo di garanzia, tutti gli interventi di assistenza e di manutenzione dal servizio assistenza clienti autorizzato Kärcher come indicato nel libretto di manutenzione.

Interventi di manutenzione

Preparazione:

- Depositare la spazzatrice su una superficie piana.
- Girare la chiave d'avviamento su "0" e togliere la chiave.
- Premere il pulsante d'arresto d'emergenza.

Norme di sicurezza generali

⚠ Pericolo

Rischio di lesioni!

Dopo lo spegnimento, il motore della pulizia del filtro necessita di circa 15 secondi per fermarsi completamente. Durante questo periodo di tempo non aprire la copertura dell'apparecchio.

⚠ Pericolo

Rischio di lesioni! Prima di effettuare qualsiasi intervento di manutenzione e di riparazione lasciare raffreddare sufficientemente l'apparecchio.

Controllare ed eventualmente correggere il livello del liquido della batteria

Attenzione

In caso di batterie ad acido controllare regolarmente il livello del liquido.

- Svitare tutti i tappi degli elementi della batteria.
- Se il livello negli elementi è troppo basso, aggiungere dell'acqua distillata fino alla tacca.
- Caricare la batteria.
- Avvitare i tappi degli elementi.

Controllo della pressione delle ruote

- Depositare la spazzatrice su una superficie piana.
- Collegare il manometro alla valvola del pneumatico.
- Misurare la pressione e correggerla se necessario.
- La pressione delle ruote posteriori deve essere di 6 bar.

Cambio della ruota

⚠ Pericolo

Rischio di lesioni!

- Depositare la spazzatrice su una superficie piana.
- Togliere la chiave.
- Nel caso in cui gli interventi di riparazione vengano effettuati su strade pubbliche, indossare degli indumenti segnaletici in zone pericolose esposte al traffico.
- Verificare che il terreno sia stabile. Bloccare ulteriormente l'apparecchio mediante cunei in modo che non possa spostarsi accidentalmente.

Controllo dei pneumatici

- Verificare che i battistrada dei pneumatici siano liberi da oggetti impigliati.
- Rimuovere eventuali oggetti.
- Utilizzare un normale prodotto adatto alla riparazione di pneumatici.

Avviso: Osservare quanto raccomandato dal rispettivo produttore. È possibile proseguire a condizione che vengano rispettate le disposizioni del produttore. Sostituire il pneumatico o la ruota appena possibile.

- Sollevare e rimuovere leggermente il vano raccolta sul lato corrispondente.
- Allentare la vite della ruota.
- Applicare il cric.



Punto di appoggio del cric (ruote posteriori)

- Sollevare l'apparecchio con il cric.
- Rimuovere la vite della ruota.
- Smontare la ruota.
- Applicare la ruota di ricambio.
- Avvitare la vite della ruota.
- Abbassare l'apparecchio con il cric.
- Stringere la vite della ruota.
- Introdurre il vano raccolta ed agganciarlo.

Avviso: Usare un cric adatto disponibile in commercio.

Controllare il sistema di sottopressione

- L'azionamento del sistema di spazzamento avviene con il sistema di sottopressione.
- Se la spazzola laterale o il rullospazzola non possono essere abbassati è necessario accertarsi che le camere di depressione dei tubi flessibili siano collegate correttamente, all'occorrenza introdurre il tubo flessibile corrispondente.
- Se ciononostante la spazzola laterale o il rullospazzola continuano a non potersi abbassare, significa che il sistema di sottopressione perde. In questo caso è necessario contattare il servizio clienti.

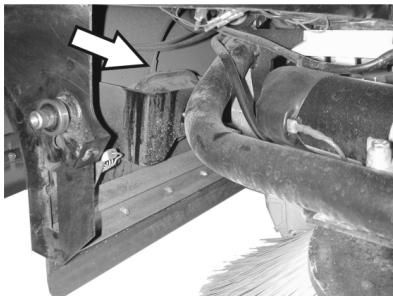

Raccordo del tubo flessibile della camera di sottopressione del dispositivo di abbassamento delle spazzole laterali

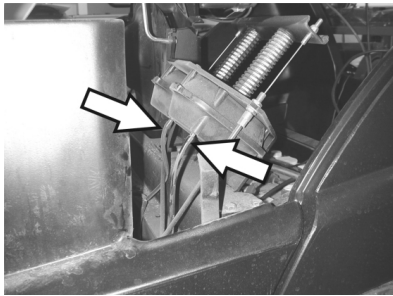

Raccordi dei tubi flessibili della camera di sottopressione del dispositivo di abbassamento del rullospazzola

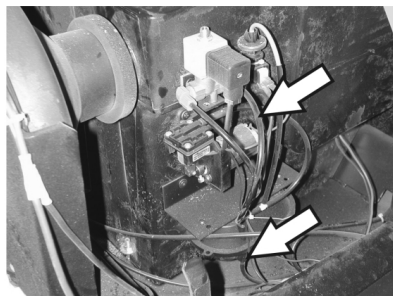

Raccordi dei tubi flessibili della pompa a sottopressione e della camera di sottopressione (accumulatore)

Avviso: La pompa a sottopressione funziona solo quando nel sistema è presente la sottopressione. Se la pompa dovesse funzionare costantemente è necessario contattare il servizio clienti.

Sostituzione della scopa laterale

- Depositare la spazzatrice su una superficie piana.
- Portare il selettore programmi in posizione 1 (Guida). Le scope laterali vengono sollevate.
- Girare la chiave d'avviamento su "0" e togliere la chiave.
- Premere il pulsante d'arresto d'emergenza.
- Svitare 3 fiti di fissaggio sulla parte inferiore.
- Rimuovere la spazzola laterale usurata.
- Applicare una nuova scopa laterale sul trascinatore e avvitarela.

Controllo del rullospazzola

- Depositare la spazzatrice su una superficie piana.
- Portare il selettore programmi in posizione 1 (Guida). Il rullospazzola viene sollevato.
- Girare la chiave d'avviamento su "0" e togliere la chiave.
- Premere il pulsante d'arresto d'emergenza.

- Bloccare l'apparecchio con un cuneo in modo che non possa spostarsi accidentalmente.
- Sollevare e rimuovere leggermente il vano raccolta su entrambi i lati.
- Togliere eventuali nastri o spaghi dal rullospazzola.

Sostituzione del rullospazzola

Una sostituzione del rullospazzola si rende necessaria quando l'effetto pulente diminuisce visibilmente a causa delle setole consumate.

- Depositare la spazzatrice su una superficie piana.
- Portare il selettore programmi in posizione 1 (Guida). Il rullospazzola viene sollevato.
- Girare la chiave d'avviamento su "0" e togliere la chiave.
- Premere il pulsante d'arresto d'emergenza.
- Bloccare l'apparecchio con un cuneo in modo che non possa spostarsi accidentalmente.
- Sollevare e rimuovere leggermente il vano raccolta su entrambi i lati.

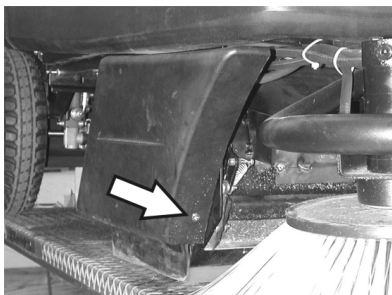

- Allentare la vite di fissaggio anteriore del rivestimento laterale destro.

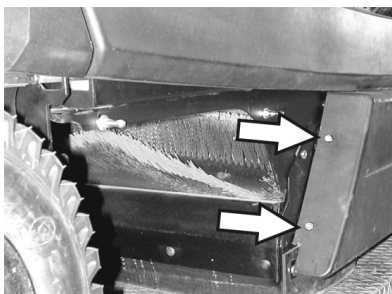

- Allentare la vite di fissaggio posteriore del rivestimento laterale destro.
- Smontare il rivestimento laterale.

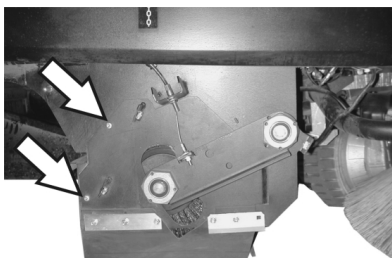

- Svitare le viti.

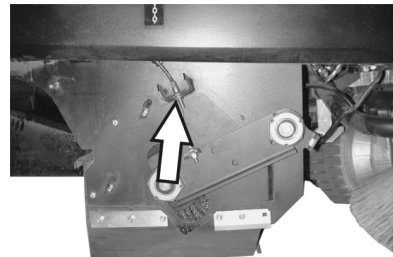

- Allentare la vite di fissaggio del tirante Bowden e sganciare il tirante Bowden.

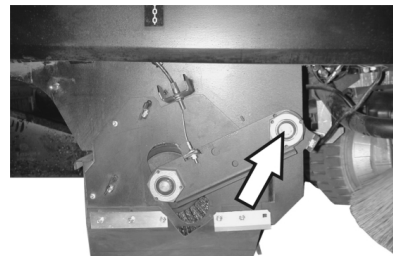

- Svitare la vite sul punto di rotazione del braccio oscillante del rullospazzola.

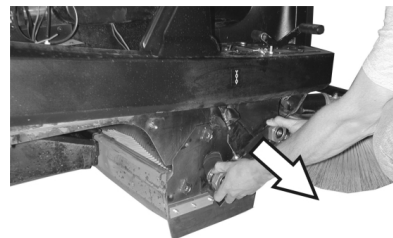

- Staccare il braccio oscillante del rullospazzola.

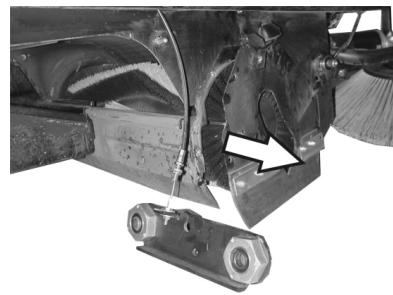

- Rimuovere la copertura del rullospazzola.
- Estrarre il rullospazzola.

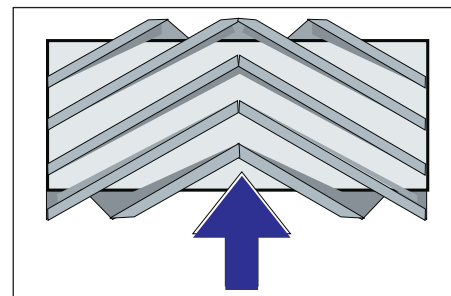

Posizione di montaggio del rullospazzola in senso di marcia

- Spingere il nuovo rullospazzola nell'apposito cassone e applicarlo sul perno motore.

Avviso: Al montaggio del nuovo rullospazzola, fare attenzione alla posizione delle setole.

Avviso: Regolare il tirante Bowden in modo tale che il rullospazzola venga sollevato di ca. 10 mm dal fondo.

- Montare la copertura del rullospazzola.
- Inserire il braccio oscillante del rullospazzola.
- Agganciare il tirante Bowden.
- Avvitare le viti di fissaggio.
- Riavvitare il rivestimento laterale.
- Introdurre ed agganciare il vano raccolta sui due lati.

Controllare la simmetria del rullospazzola

- Portare il selettore programmi in posizione 1 (Guida). Le scope laterali ed il rullospazzola vengono sollevati.
- Portare la spazzatrice su un pavimento piano e liscio coperto visibilmente di polvere o gesso.
- Portare il selettore programmi in posizione 2. Il rullospazzola si abbassa. Premere leggermente il pedale di marcia e far ruotare leggermente il rullospazzola.
- Sollevare il rullospazzola.
- Premere il pedale per sollevare la serranda per lo sporco grossolano e tener premuto il pedale.
- Spostare il veicolo in retromarcia.

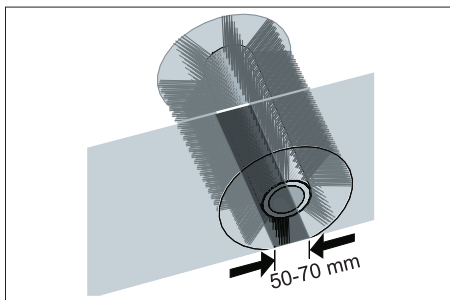

La simmetria delle spazzole deve formare un rettangolo uniforme largo 50 -70 mm.

Regolazione e sostituzione dei listelli di tenuta

- Depositare la spazzatrice su una superficie piana.
- Portare il selettore programmi in posizione 1 (Guida). Il rullospazzola viene sollevato.
- Girare la chiave d'avviamento su "0" e togliere la chiave.
- Premere il pulsante d'arresto d'emergenza.
- Bloccare l'apparecchio con un cuneo in modo che non possa spostarsi accidentalmente.
- Sollevare e rimuovere leggermente il vano raccolta su entrambi i lati.
- Aprire le viti di fissaggio dei rivestimenti laterali su entrambi i lati.
- Smontare i rivestimenti laterali.

■ Listello di tenuta anteriore

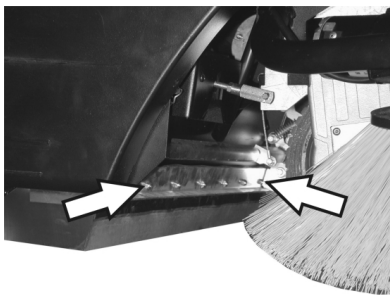

- Allentare leggermente i dadi di fissaggio del listello di tenuta anteriore, svtarli completamente per sostituire il listello.
- Avvitare il nuovo listello di tenuta, ma non stringere ancora i dadi.

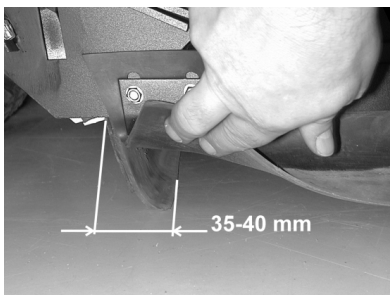

- Posizionare esattamente il listello di tenuta.
- Regolare la distanza del listello dal pavimento in modo tale che si sposti di 35 - 40 mm indietro.
- Stringere i dadi.

■ Listello di tenuta posteriore

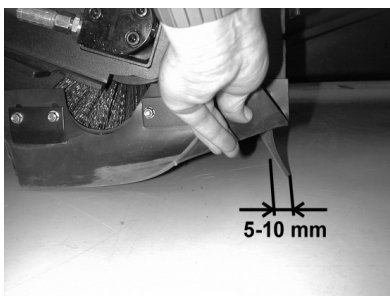

- Regolare la distanza del listello dal pavimento in modo tale che si sposti di 5 - 10 mm indietro.
- Sostituire in caso di usura.
- Smontare il rullospazzola.

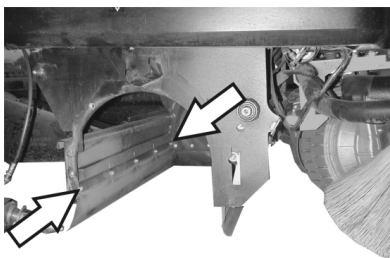

- Svitare i dadi di fissaggio del listello di tenuta posteriore.
- Avvitare un nuovo listello di tenuta.

■ Listelli di tenuta laterali

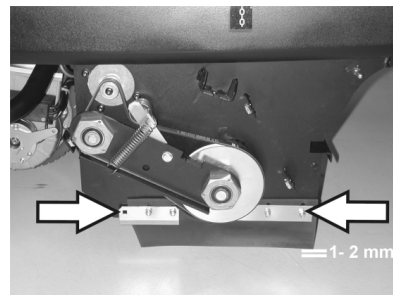

- Allentare leggermente i dadi di fissaggio del listello di tenuta laterale, svtarli completamente per sostituire il listello.
- Avvitare il nuovo listello di tenuta, ma non stringere ancora i dadi.
- Infilare un elemento dello spessore di 1 - 2 mm sotto il listello per regolare la distanza dal pavimento.
- Posizionare esattamente il listello di tenuta.
- Stringere i dadi.
- Riavvitare i rivestimenti laterali.
- Introdurre ed agganciare il vano raccolta sui due lati.

Sostituzione del filtro della polvere

⚠ Attenzione

Prima di iniziare a sostituire il filtro della polvere, svuotare il vano raccolta. Durante gli interventi sull'impianto filtrante indossare una mascherina antipolvere. Osservare le norme di sicurezza vigenti specifiche per polveri fini.

- Girare la chiave d'avviamento su "0" e togliere la chiave.
- Premere il pulsante d'arresto d'emergenza.
- Aprire la copertura dell'apparecchio, inserire l'asta di supporto.

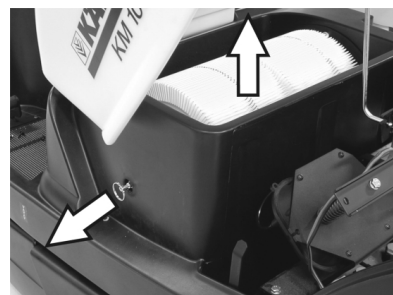

- Estrarre quanto più possibile la maniglia del supporto del filtro ed agganciarla.
- Estrarre il filtro a lamelle.
- Inserire il nuovo filtro.



- Far innestare il trascinatore nei fori sul lato di trasmissione.
- Agganciare nuovamente il dispositivo di pulizia del filtro.

Avviso: Al montaggio del nuovo filtro fare attenzione a non danneggiare i dischi lamellari.

Sostituzione della guarnizione del cassetto del filtro

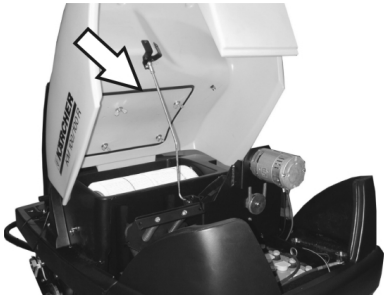

- Togliere la guarnizione del cassetto del filtro dalla sua scanalatura nel cofano.
- Applicare una nuova guarnizione.

Controllo delle cinghie di trasmissione

- Girare la chiave d'avviamento su "0" e togliere la chiave.
- Premere il pulsante d'arresto d'emergenza.
- Aprire la copertura dell'apparecchio, inserire l'asta di supporto.

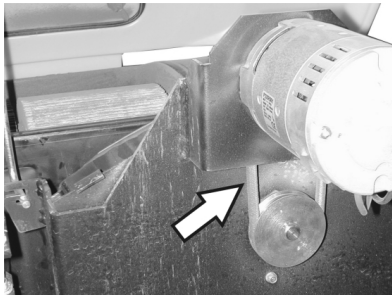

- Controllare la tensione della cinghia di trasmissione (trapezoidale) dell'aspiratore-raccoglitore e lo stato di usura. Verificare che non presentino danni.

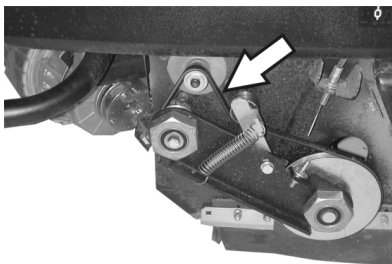

- Controllare la tensione e lo stato di usura della cinghia trapezoidale della trasmissione del rullospazzola e verificare che non presenti danni.

Controllare la guarnizione di tenuta.

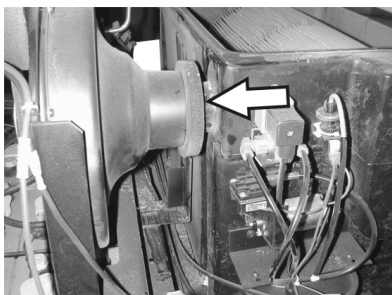

- Controllare regolarmente la posizione corretta della guarnizione di tenuta dell'aspiratore-raccoglitore.

Sostituzione dei fusibili

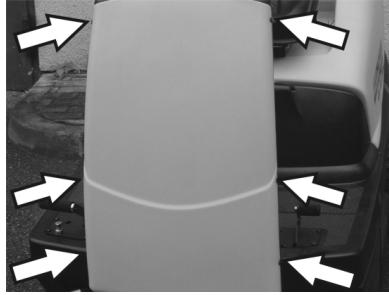

- Svitare le viti su entrambi i lati del rivestimento.

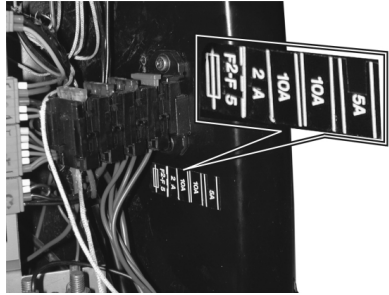

- Sostituire i fusibili difettosi.
 - Rimontare il rivestimento frontale.
- Avviso:** Utilizzare esclusivamente fusibili aventi lo stesso valore.

Fusibile polare

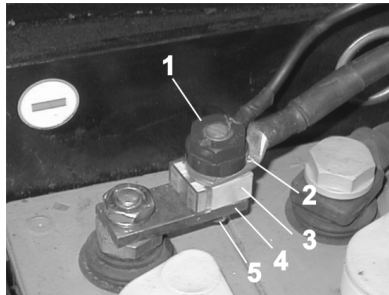

- 1 Dado
- 2 Cavo per caricabatterie
- 3 Fusibile polare
- 4 Ponte
- 5 Vite

- Sostituire fusibili difettosi.
- Avviso:** Il fusibile polare difettoso può essere sostituito solo dal servizio clienti della Kärcher o da un tecnico autorizzato.

Accessori

Spazzole laterali	6.905-986.0
Con setole standard per superfici interne ed esterne.	
Spazzole laterali, morbide	6.906-133.0
Per polveri fini su superfici interne, resistenti all'acqua.	
Spazzole laterali, dure	6.906-065.0
Per rimuovere lo sporco molto aderente in ambienti esterni, resistente all'acqua.	
Rullospazzola standard	6.906-375.0
Resistente all'usura ed all'acqua. Setole universali per pulizia di ambienti interni ed esterni.	
Rullospazzola, morbido	6.906-533.0
Con spazzole naturali indicate per spazzolare polveri fini su pavimenti lisci in ambienti interni. Non resistente all'acqua, non indicato per superfici abrasive.	
Rullospazzola, duro	6.906-532.0
Per rimuovere lo sporco molto aderente in ambienti esterni, resistente all'acqua.	
Filtro della polvere	6.414-532.0
Kit Batteria	6.654-112.0
Caricabatterie	6.654-143.0

Guida alla risoluzione dei guasti

Pericolo

Rischio di lesioni! Prima di cominciare qualsiasi lavoro sull'apparecchio posizionare l'interruttore a chiave su "0" e togliere la chiave. Premere il pulsante d'arresto d'emergenza.

Guasto	Rimedio
L'apparecchio non si accende	Sedersi sul sedile di guida. L'interruttore di contatto sedile si attiva.
	Sbloccare il pulsante d'arresto d'emergenza.
	Posizionare l'interruttore a chiave in posizione "1".
	Controllare i fusibili
	Controllare la batteria, eventualmente caricarla.
	Informare il servizio assistenza clienti Kärcher.
L'apparecchio si sposta solo lentamente	Controllare la posizione del freno di stazionamento.
	Informare il servizio assistenza clienti Kärcher.
L'apparecchio non spazza bene	Controllare lo stato di usura del rullospazzola e delle scope laterali. Sostituirle se necessario.
	Verificare il funzionamento della serranda per lo sporco grossolano.
	Controllare lo stato di usura dei listelli di tenuta. Regolarli o sostituirli se necessario
	Controllare la cinghia della trasmissione della spazzola.
	Verificare l'ermeticità del sistema di sottopressione
	Informare il servizio assistenza clienti Kärcher.
L'apparecchio produce polvere	Svuotare il vano raccolta
	Controllare la cinghia di trasmissione dell'aspiratore-raccogliitore
	Controllare la guarnizione di tenuta dell'aspiratore-raccogliitore
	Controllare il filtro della polvere, pulirlo o sostituirlo
	Controllare la guarnizione del cassetto del filtro.
	Chiudere la cerniera bagnato/asciutto.
	Controllare lo stato di usura dei listelli di tenuta. Regolarli o sostituirli se necessario
	Informare il servizio assistenza clienti Kärcher.
La spazzola laterale non gira	Controllare il fusibile.
	Informare il servizio assistenza clienti Kärcher.
L'apparecchio spazza male nei bordi	Sostituire le scope laterali
	Controllare lo stato di usura dei listelli di tenuta. Regolarli o sostituirli se necessario
	Informare il servizio assistenza clienti Kärcher.
Dispositivo di azionamento delle scope laterali o del rullospazzola non funziona	Verificare l'ermeticità del sistema di sottopressione
	Informare il servizio assistenza clienti Kärcher.
Potenza di aspirazione insufficiente	Controllare la guarnizione del cassetto del filtro.
	Controllare la guarnizione di tenuta dell'aspiratore-raccogliitore
	Controllare la tenuta dei tubi flessibili sull'aspiratore-raccogliitore.
	Montare correttamente il filtro a dischi lamellari. Vedi "Sostituzione del filtro della polvere"
	Informare il servizio assistenza clienti Kärcher.
Il rullospazzola non gira	Rimuovere eventuali nastri o spaghi dal rullospazzola
	Informare il servizio assistenza clienti Kärcher.

Dati tecnici

		KM 100/100 R Bp	KM 100/100 R Bp Pack
Dati dell'apparecchio			
Lunghezza x larghezza x Altezza	mm	2006 x 1005 x 1343	2006 x 1005 x 1343
Peso a vuoto	kg	300	300
Peso di trasporto	kg	375	375
Peso totale consentito	kg	660	660
Velocità di avanzamento	km/h	5,5	5,5
Velocità di lavoro	km/h	5,5	5,5
Pendenza massima superabile	%	18	18
Diametro rullospazzola	mm	285	285
Larghezza rullospazzola	mm	710	710
Diametro scope laterali	mm	450	450
Resa oraria con 2 scope laterali	m ² /h	7150	7150
Larghezza di lavoro senza scope laterali	mm	710	710
Larghezza di lavoro con 1 scope laterali	mm	1000	1000
Larghezza di lavoro con 2 scope laterali	mm	1290	1290
Capacità del vano raccolta	l	100	100
Grado di protezione, protezione contro la gocciolatura d'acqua	--	IPX 3	IPX 3
Motori			
- Motore trazione			
Modello	--	Motore elettromagnetico permanente in corrente continua marcia in avanti e indietro	Motore elettromagnetico permanente in corrente continua marcia in avanti e indietro
Tipo di costruzione	--	Motore incorporato nel mozzo della ruota anteriore	Motore incorporato nel mozzo della ruota anteriore
Tensione	V	24	24
Corrente nominale	A	37	37
Potenza nominale (meccanica)	W	750	750
Grado di protezione	--	IP 44	IP 44
Numero di giri	1/min	continuo	continuo
- Motore ventola e rullospazzola			
Modello	--	Motore elettromagnetico permanente in corrente continua	Motore elettromagnetico permanente in corrente continua
Tipo di costruzione	--	B14	B14
Tensione	V	24	24
Corrente nominale	A	35	35
Potenza nominale (meccanica)	W	600	600
Grado di protezione	--	IP 20	IP 20
Numero di giri	1/min	3500	3500
- Motore scope laterali			
Modello	--	Motore elettromagnetico permanente in corrente continua	Motore elettromagnetico permanente in corrente continua
Tipo di costruzione	--	motoriduttore (meccanismo a ruote coniche)	motoriduttore (meccanismo a ruote coniche)
Tensione	V	24	24
Corrente nominale	A	5	5
Potenza nominale (meccanica)	W	100	100
Grado di protezione	--	IP 44	IP 44
Numero di giri	1/min	70	70
Batteria			
Modello	--	--	24V 4 PzS 240 l
Capacità	Ah	--	240
Tempo di carica a batteria completamente scarica	h	--	10...15
Ore di funzionamento in seguito a vari procedimenti di carica	h	--	ca. 2.5
Caricabatterie			
Tensione di rete	V~	--	230

Tensione in uscita	V	--	24
Corrente in uscita	A	--	30
Fusibili			
Fusibile principale	A	150	150
Motore scope laterali	A	30	30
Motore azionamento filtro	A	10	10
dispositivo di comando	A	5	5
Pompa a depressione	A	3	3
Pneumatici			
Dimensioni posteriori	--	4.00-8	4.00-8
Pressione ruote posteriori	bar	6	6
Freno			
Freno di servizio	--	elettronico	elettronico
Freno di stazionamento	--	Freno a disco, funzionamento elettrico (con molla)	Freno a disco, funzionamento elettrico (con molla)
Sistema di filtraggio e di aspirazione			
Superficie filtrante del filtro per polveri fini	m ²	6,0	6,0
Categoria d'impiego di filtri per polveri non nocive	--	U	U
Depressione nominale sistema aspirante	mbar	12	12
Flusso volumetrico nominale sistema aspirante	l/s	50	50
Condizioni ambientali			
temperatura	°C	-5...+40	-5...+40
Umidità, non condensante	%	20 - 90	20 - 90
Valori rilevati secondo EN 60335-2-72			
Emissione sonora			
Pressione acustica L _{pA}	dB(A)	75	75
Dubbio K _{pA}	dB(A)	2	2
Pressione acustica L _{WA} + Dubbio K _{WA}	dB(A)	93	93
Vibrazioni meccaniche			
Valore di vibrazione mano-braccio	m/s ²	<2,5	<2,5
Sedile	m/s ²	<0,5	<0,5
Dubbio K	m/s ²	0,2	0,2

Dichiarazione CE

Con la presente si dichiara che la macchina qui di seguito indicata, in base alla sua concezione, al tipo di costruzione e nella versione da noi introdotta sul mercato, è conforme ai requisiti fondamentali di sicurezza e di sanità delle direttive CE. In caso di modifiche apportate alla macchina senza il nostro consenso, la presente dichiarazione perde ogni validità.

Prodotto: Spazzatrice aspirante uomo a bordo

Modelo: 1.280-xxx

Direttive CE pertinenti

2006/42/CE (+2009/127/CE)

2004/108/CE

2000/14/CE

Norme armonizzate applicate

EN 60335-1

EN 60335-2-29

EN 60335-2-72

EN 55014-2: 1997 + A1: 2001

EN 55014-1: 2006

EN 61000-3-2: 2006 + A2: 2009

EN 61000-3-3: 2008

EN 62233: 2008

Norme nazionali applicate:

CISPR 12

Procedura di valutazione della conformità applicata

Allegato V

Livello di potenza sonora dB(A)

Misurato: 91

Garantito: 93

5.957-695

I firmatari agiscono su incarico e con la procura dell'amministrazione.

H. Jenner
CEO

S. Reiser
Head of Approval

Alfred Kärcher GmbH & Co. KG

Alfred-Kärcher-Str. 28 - 40

71364 Winnenden (Germany)

Tel.: +49 7195 14-0

Fax: +49 7195 14-2212

Garanzia

Le condizioni di garanzia valgono nel rispettivo paese di pubblicazione da parte della nostra società di vendita competente. Entro il termine di garanzia eliminiamo gratuitamente eventuali guasti all'apparecchio, se causati da difetto di materiale o di produzione. Nei casi previsti dalla garanzia si prega di rivolgersi al proprio rivenditore, oppure al più vicino centro di assistenza autorizzato, esibendo lo scontrino di acquisto.

 Lees vóór het eerste gebruik van uw apparaat deze originele gebruiksaanwijzing, ga navenant te werk en bewaar hem voor later gebruik of voor een latere eigenaar.

Voor de eerste inbedrijfstelling de veiligheidsaanwijzingen nr. 5.956-250 beslist doorlezen!

Inhoudsopgave

Veiligheidsinstructies	NL -	1
Functie	NL -	2
Reglementair gebruik	NL -	2
Zorg voor het milieu	NL -	2
Elementen voor de bediening en de functies	NL -	3
Voor de inbedrijfstelling	NL -	4
Inbedrijfstelling	NL -	5
Werking	NL -	5
Stillegging	NL -	7
Onderhoud	NL -	7
Toebehoren	NL -	11
Hulp bij storingen	NL -	12
Technische gegevens	NL -	13
CE-verklaring	NL -	14
Garantie	NL -	14

Veiligheidsinstructies

Algemene aanwijzingen

Als u bij het uitpakken transportschade constateert, neem dan contact op met uw distributeur.

- De op het apparaat aangebrachte waarschuwings- en aanwijzingsborden geven aanwijzingen voor gebruik zonder gevaar.
- Naast de aanwijzingen in de gebruiksaanwijzingen moeten de algemene veiligheidsvoorschriften en voorschriften ter vermindering van ongevallen van de wetgever in acht genomen worden.

Rijfunctie

Gevaar

Verwondingsgevaar!

Kantelgevaar bij de sterke hellingen.

- *In rijrichting alleen hellingen tot maximaal 18 % berijden.*

Kantelgevaar bij snel door de bochten rijden.

- *In bochten langzaam rijden.*

Kantelgevaar bij onstabiele ondergrond.

- *Het apparaat uitsluitend op bevestigde ondergrond bewegen.*

Kantelgevaar bij de zijwaartse hellingen.

- *Dwars op de rijrichting alleen hellingen tot maximaal 15% berijden.*
- De voor motorrijtuigen voorgeschreven maatregelen, regels en verordeningen dienen altijd te worden opgevolgd.
- De bediener moet het apparaat doelmatig gebruiken. Hij moet bij het rijden rekening houden met de plaatselijke omstandigheden en bij het werken met dit apparaat goed letten op anderen, vooral op kinderen.
- Het apparaat mag alleen door personen worden gebruikt die voor de omgang er-

mee zijn opgeleid of hun vaardigheden in het bedienen hebben aangetoond en uitdrukkelijk de opdracht hebben gekregen voor het gebruik.

- Het apparaat mag niet worden gebruikt door kinderen of jongeren.
- Het meenemen van begeleidende personen is niet toegestaan.
- Zittend bediende apparatuur moet ook vanuit de stoel in beweging worden gezet.
- ➔ Om onbevoegd gebruik van het apparaat te voorkomen, dient men de contactsleutel te verwijderen.
- ➔ Het apparaat mag nooit onbeheerd worden achtergelaten zolang de motor nog draait. De bediener mag het apparaat pas verlaten, als de motor is uitgezet, het apparaat tegen onbedoelde bewegingen is beveiligd en de contact-sleutel uit het contact is gehaald.

Batterijgedreven apparaten

Instructie: Alleen als u de door Kärcher aanbevolen batterijen en oplaadapparaten gebruikt, kunt u garantie inroepen.

- De gebruiksinstructies van de fabrikant van de batterij en van het oplaadapparaat moeten in elk geval nageleefd worden. Neem de aanbevelingen van de wetgever betreffende de omgang met batterijen in acht.
- Batterijen nooit in ontladen toestand laten staan, maar zo snel mogelijk opnieuw opladen.
- Ter voorkoming van lekstroom de batterijen steeds proper en droog houden. Beschermen tegen verontreiniging bijvoorbeeld door metaalstof.
- Geen werktuig e.d. op de batterij leggen. Gevaar van kortsluiting en explosie.
- In geen geval in de omgeving van een batterij of in een batterijaadruimte werken met open vlammen, vonken vormen of roken. Explosiegevaar.
- Hete onderdelen, zoals de aandrijfmotor, niet aanraken (gevaar voor brandwonden).
- Wees voorzichtig bij het hanteren van batterijzuur. Volg de betreffende veiligheidsvoorschriften op!
- Verbruikte batterijen moeten volgens de Europese richtlijn 91/ 157 EWG op milieuvriendelijke wijze verwijderd worden.
- Bij de inbouw van de batterij in de KM 100/100 R Bp moet de batterijpoolzekering zeker gemonteerd worden (zie hoofdstuk Onderhoudswerkzaamheden).

Toebehoren en reserveonderdelen

Gevaar

Om risico 's te vermijden, mogen reparaties en het vervangen van onderdelen aan het apparaat alleen worden uitgevoerd door een erkende klantendienst.

- Er mogen uitsluitend toebehoren en reserveonderdelen gebruikt worden die door de fabrikant zijn vrijgegeven. Originele toebehoren en reserveonderdelen bieden de garantie van een veilig en storingsvrije werking van het apparaat.
- Een selectie van de meest frequent benodigde reserveonderdelen vindt u achteraan in de gebruiksaanwijzing.
- Verdere informatie over reserveonderdelen vindt u op www.kaercher.com bij Service.

Symbolen op het toestel



Geen brandende of gloeiende voorwerpen opvegen zoals bijvoorbeeld sigaretten, lucifers e.d.



Gevaar van kneuzingen en schuurwonden door riemen, zijbezems, reservoirs, apparaatkap.

Symbolen in de gebruiksaanwijzing

Gevaar

Voor een onmiddellijk dreigend gevaar dat leidt tot ernstige en zelfs dodelijke lichamelijke letsels.

Waarschuwing

Voor een mogelijks gevaarlijke situatie die zou kunnen leiden tot ernstige en zelfs dodelijke lichamelijke letsels.

Voorzichtig

Voor een mogelijks gevaarlijke situatie die kan leiden tot lichte lichamelijke letsels of materiële schade.

Functie

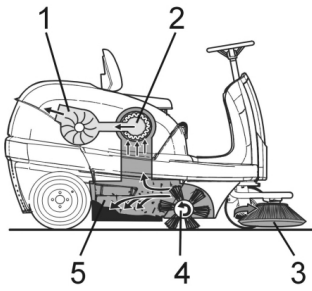

De veegmachine werkt volgens het overslagprincipe.

- De zijbezems (3) reinigen hoeken en kanten van het veegoppervlak en transporteren het vuil in de baan van de veegrol.
- De roterende veegrol (4) transporteert het vuil direct in de veeggoedcontainer (5).
- Het in de container opgejaagde stof wordt via de stoffilter (2) gescheiden en de gefilterde schone lucht wordt door het zuigventiel (1) weggezogen.

Reglementair gebruik

Gebruik deze veegmachine uitsluitend volgens de gegevens in deze gebruiksaanwijzing.

- ➔ Het apparaat met de werkinstallaties moet voor gebruik gecontroleerd worden op deugdelijkheid en bedrijfsveiligheid. Indien zij niet in goede staat verkeren, mag u de apparatuur niet gebruiken.
- Deze veegmachine is bestemd voor het vegen van vervuilde oppervlakken binnen en buiten.
- Het apparaat is niet toegestaan voor het openbare verkeer op de weg.
- Het apparaat is niet geschikt voor het opzuigen van gezondheidsschadelijke stoffen.
- Er mogen aan het apparaat geen wijzigingen worden aangebracht.
- Nooit explosieve vloeistoffen, brandbare gassen of onverdunde zuren en oplosmiddelen opvegen/opzuigen! Daartoe behoren benzine, verfverdunder of stookolie die door verwerveling met de zuiglucht explosieve dampen of mengsels kunnen vormen, verder aceton, onverdunde zuren en oplosmiddelen omdat zij op het apparaat gebruikte materialen aantasten.
- Geen brandbare of glimmende voorwerpen opvegen/opzuigen.
- Het apparaat is alleen geschikt voor het/de in de gebruiksaanwijzing genoemde wegdek/ondergrond.
- Er mag alleen gereden worden op de door de ondernemer of diens gemachtigde voor het machinegebruik vrijgegeven oppervlakken.
- Het verblijf in de gevarenzone is verboden. Niet gebruiken in ruimtes met ontploffingsgevaar.
- Over het algemeen geldt: Licht ontvlambare stoffen uit de buurt van het apparaat houden (explosie-/brandgevaar).

Geschikte ondergronden

- Asfalt
- Industriefloer
- Estrik
- Beton
- Klinkers
- Tapijt

Zorg voor het milieu



Het verpakkingsmateriaal is herbruikbaar. Deponeer het verpakkingsmateriaal niet bij het huishoudelijk afval, maar bied het aan voor hergebruik.

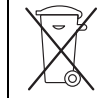

Onbruikbaar geworden apparaten bevatten waardevolle materialen die geschikt zijn voor hergebruik. Lever de apparaten daarom in bij een inzamelpunt voor herbruikbare materialen. Batterijen, olie en dergelijke stoffen mogen niet in het milieu belanden. Verwijder overbodig geworden apparatuur daarom via geschikte inzamelpunten.

Aanwijzingen betreffende de inhoudsstoffen (REACH)

Huidige informatie over de inhoudsstoffen vindt u onder:

<http://www.karcher.de/de/unternehmen/umweltschutz/REACH.htm>

Elementen voor de bediening en de functies

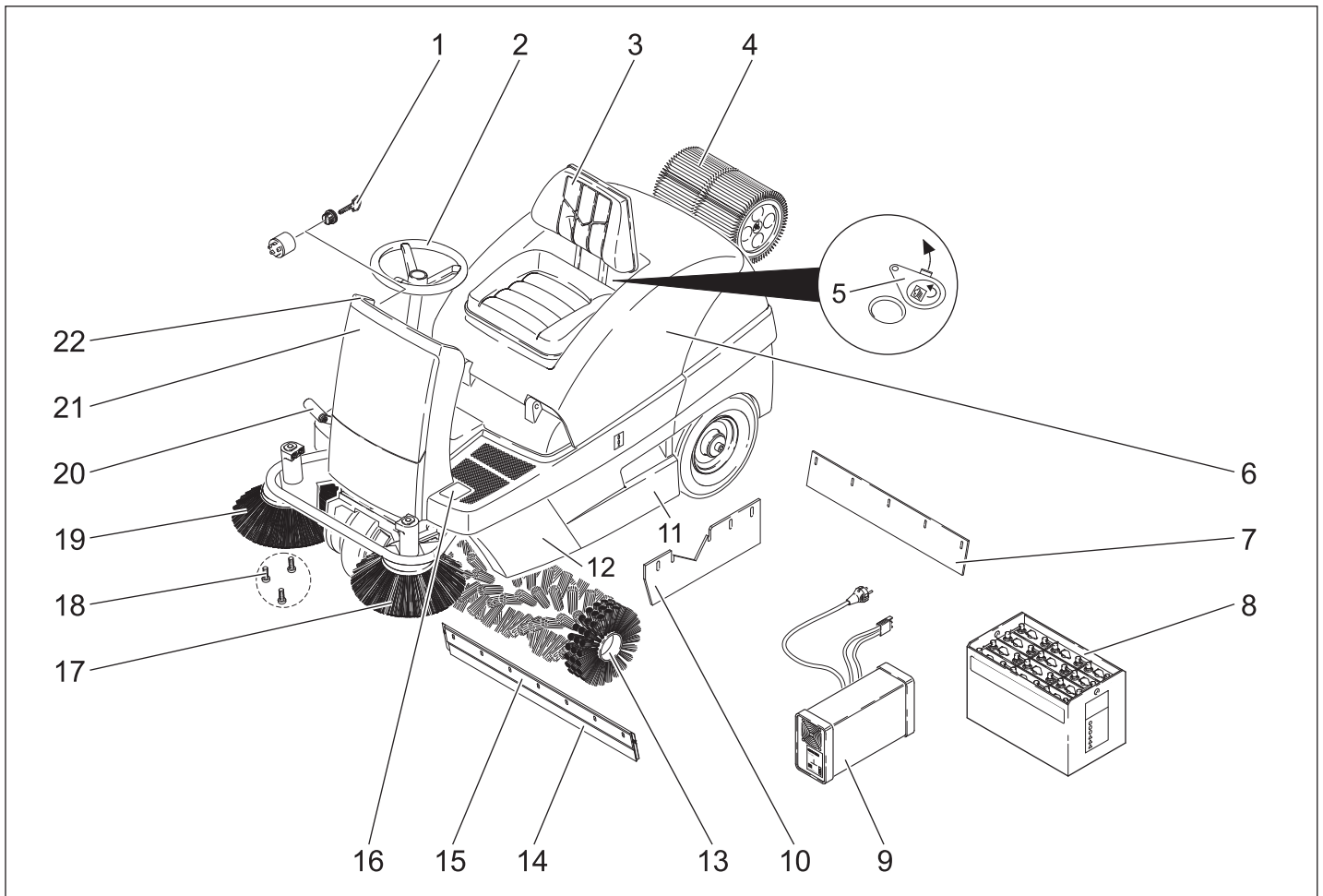

- 1 Sleutelschakelaar
- 2 Stuurwiel
- 3 Stoel (met zitcontactschakelaar)
- 4 Stoffilter
- 5 Nat-/droogklep
- 6 Apparaatkap
- 7 Achterste pakkingrand
- 8 Accu
(KM 100/100 R Bp Pack)
- 9 Oplaadapparaat (onder apparaatkap)
(KM 100/100 R Bp Pack)
- 10 Zijdelingse afdichtlijst
- 11 Veeggoedreservoir (beide kanten)
- 12 Zijbekleding
- 13 Veegrol
- 14 Voorste afdichtlijst
- 15 Grofvuilklep
- 16 Pedaal grofvuilklep omhoog/omlaag
- 17 Linker zijbezem (optie)
- 18 Bevestiging van de zijbezem
- 19 Rechter zijbezem
- 20 Gaspedaal
- 21 Frontpaneel
- 22 Bedieningspaneel

Bedieningspaneel

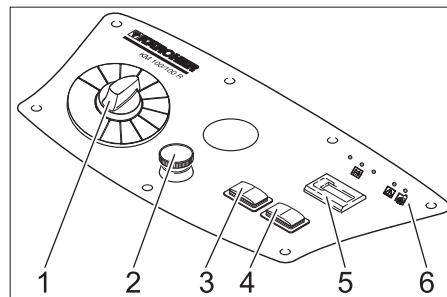

- 1 Programmaschakelaar
- 2 Noodstopknop
- 3 Filterreiniging
- 4 Claxon
- 5 Bedrijfsurenteller
- 6 Controlelampjes

Controlelampjes

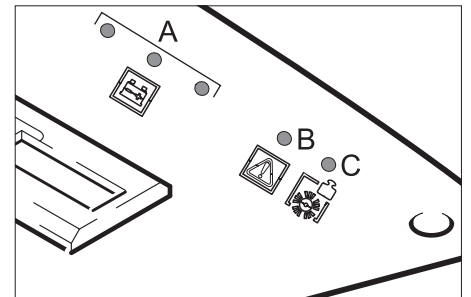

- A Batterijlaadtoestand (rood/geel/groen)
 B Overbelasting van de rijmotor (rood)
 C Overbelasting van de keerrol (rood)

Kleurmarkering

- Bedieningselementen voor het reinigingsproces zijn geel.
- Bedieningselementen voor het onderhoud en de service zijn lichtgrijs.

Apparaatkap openen / sluiten

⚠ Gevaar

Knelgevaar bij het sluiten van de apparaatkap. Daarom de apparaatkap langzaam laten zakken.

- ➔ Apparaatkap openen aan de daartoe voorziene verzonken handgreep (naar boven trekken).



- ➔ Steunstang uit de houder trekken.



- ➔ Steunstang in de opname aan de zuigturbine steken.
- ➔ Om de apparaatkap te sluiten, steunstang uit de opname trekken en in de houder van de apparaatkap laten vastklikken.

Voor de inbedrijfstelling

Accu

Veiligheidsvoorschriften batterij

Let bij de omgang met accu's absoluut op de volgende waarschuwingstip:

	Aanwijzingen voor de accu, in de gebruiksaanwijzing en in de voertuighandleiding opvolgen!
	Veiligheidsbril dragen!
	Kinderen uit de buurt houden van zuren en accu's!
	Explosiegevaar!
	Vuur, vonken, open licht en roken verboden!
	Gevaar van brandwonden!

	Eerste hulp!
	Waarschuwingstekst!
	Verwijdering!
	Accu niet in vuilnisbak gooien!

⚠ Gevaar

Explosiegevaar! Geen materiaal of iets dergelijks op de accu, d.w.z. op de polen en verbindingstrips van accucellen leggen.

⚠ Gevaar

Gevaar voor verwonding! Wonden nooit in contact met lood laten komen. Na het werken aan accu's altijd de handen reinigen.

⚠ Gevaar

Brand- en explosiegevaar!

- Roken en open vuur is verboden.
- Ruimtes waarin accu's opgeladen worden, dienen goed geventileerd te zijn, omdat bij het opladen zeer explosief gas ontstaat.
- Batterijen mogen niet in open lucht opgeladen worden.

⚠ Gevaar

Gevaar voor invreten!

- Zuurspetters in het oog of op de huid met veel schoon water uit- resp. afspoelen.
- Daarna direct een dokter raadplegen.
- Verontreinigde kleding met water uitwassen.

Accu in apparaat plaatsen en aansluiten

Instructie: Bij het KM 100/100 R Bp Pack zijn de accu en de lader al ingebouwd.

- ➔ Apparaatkap openen, steunstang aanbrengen.

- ➔ Accu in de accuklemmen plaatsen.

- ➔ Poolklem (rode kabel) op de pluspool (+) aansluiten.

- ➔ Poolklem op minpool (-) aansluiten.

Instructie: Controleren of de batterijpolen en poolklemmen voldoende door poolbeschermingsvet beschermd worden.

Voorzichtig

Voor de inbedrijfstelling van het apparaat de accu opladen.

Accu laden

⚠ Gevaar

Explosiegevaar! Tijdens het laadproces moet de apparaatkap open blijven.

⚠ Gevaar

Gevaar voor verwonding! Houd u aan de veiligheidsvoorschriften bij het omgaan met accu's. De gebruiksaanwijzing van de fabrikant van het laadapparaat opvolgen.

⚠ Gevaar

Accu alleen met het geschikte laadapparaat opladen.

Instructie: Wanneer de batterij opgeladen is, het oplaadapparaat eerst van het stroomnet en dan van de batterij halen.

(1) Laadproces KM 100/100 R Bp Pack

⚠ Gevaar

Verwondingsgevaar! Het oplaadapparaat mag alleen in bedrijf genomen worden als de stroomkabel niet beschadigd is. Een beschadigde stroomkabel moet onmiddellijk door de fabrikant, de klantendienst of een gekwalificeerd persoon vervangen worden.

Instructie: Het apparaat is standaard van een onderhoudsarme accu voorzien.

- ➔ Apparaatkap openen, steunstang aanbrengen.

- ➔ Stekker van het oplaadapparaat in stopcontact steken.

De accu-ladingsindicator geeft bij ingestoken netstekker het laadproces weer:



Batterij wordt geladen	brandt geel
Batterij is opgeladen	brandt groen
Storing	brandt rood

(2) Laadproces KM 100/100 R Bp

⚠ Gevaar

Batterij alleen opladen met een geschikt en door KÄRCHER aanbevolen oplaadapparaat (bestelnr. 6.654-107).

Onderhoudsarme batterijen

- ➔ Een uur voor het einde van het laadproces gedestilleerd water toevoegen, letten op het juiste zuurpeil. Accu is overeenkomstig gekenmerkt.

⚠ Gevaar

Bijtende vloeistoffen. Bijvullen van water in ontladen toestand kan leiden tot het uitlopen van zuur! Bij de omgang met accuzuur een veiligheidsbril dragen en de voorschriften in acht nemen om verwondingen en de beschadiging van kledij te vermijden. Eventuele zuurspatten op huid of kleding direct met veel water wegspoelen.

Voorzichtig

Beschadigingsgevaar. Voor het navullen van de accu alleen gedestilleerd of gedemineraliseerd water (VDE 0510) gebruiken. Geen andere toevoegingen (zogenaamde verbeteringsmiddelen) gebruiken, anders vervalt iedere garantie.

Na het laadproces

- Oplaadapparaat uitschakelen en van het stroomnet scheiden.
- Bij apparaten zonder ingebouwde lader: Batterijstekker van de laadkabel trekken en met het apparaat verbinden.

Batterij demonteren

- Apparaatkap openen, steunstang aanbrengen.
- Poolklem op minpool (-) afklemmen.
- Poolklem op pluspool (+) afklemmen.
- Batterij uit de batterijhouder nemen.
- Verbruikte batterij conform de geldende bepalingen verwijderen.

Vloeistofpeil van de accu controleren en bijstellen

Voorzichtig

Bij met zuur gevulde accu's regelmatig het vloeistofpeil controleren.

- Het zuur van een volledig opgeladen accu heeft bij 20 °C een soortelijk gewicht van 1,28 kg/l.
- Het zuur van een gedeeltelijk ontladen accu heeft een soortelijk gewicht tussen 1,00 en 1,28 kg/l.
- In alle cellen moet het soortelijk gewicht van het zuur gelijk zijn.
- Alle celsluitingen uitdraaien.
- Uit iedere cel met de zuurtester een monster nemen.
- Het zuurmonster weer terugdoen in dezelfde cel.
- Bij te lage vloeistofstand cellen met gedestilleerd water tot aan de markering bijvullen.
- Accu laden.
- Celsluitingen inschroeven.

Afladen

⚠ Gevaar

Verwondings- en beschadigingsgevaar!
Geen vorkheftruck gebruiken om het apparaat te lossen.

Instructie: Voor een onmiddellijke buiten-gebruikstelling van alle functies de noodstopknop indrukken en de sleutelschakelaar in de stand „0“ draaien. Ga bij het afladen als volgt te werk:

- Kunststof pakband opensnijden en folie verwijderen.
- Spanbandbevestiging bij de aanslagpunten verwijderen.
- Vier gemarkeerde vloerplanken van de pallet zijn met schroeven bevestigd. Schroef deze planken er af.
- Leg de planken op de kant van de pallet. Plaats de planken zo, dat ze voor de wielen van het apparaat liggen. Bevestig de planken met de schroeven.

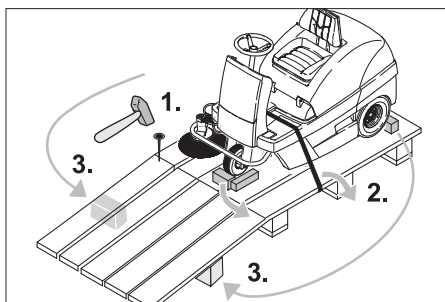

- De in de verpakking bijgevoegde balken voor ondersteuning van de helling gebruiken.
- Houten blokken voor het vastzetten van de wielen verwijderen en onder de helling schuiven.

(1) Apparaat zonder ingebouwde accu

- Parkeerrem ontgrendelen (zie veegmachine duwen).
- Apparaat over de zo verkregen helling van de pallet duwen.

(2) Apparaat met ingebouwde accu

- Accu aansluiten (zie hoofdstuk 'Reparaties en onderhoud').
- Nood-stop-knop door draaien ontgrendelen.
- Programmaschakelaar op markering 1 (rijden) zetten.
- Sleutelschakelaar op „1“ stellen.
- Apparaat langzaam van het platform rijden.
- Sleutelschakelaar weer op „0“ zetten.

Veegmachine duwen

⚠ Gevaar

Verwondingsgevaar! Voor het handmatig ontgrendelen van de parkeerrem moet het apparaat beveiligd worden tegen weggrollen. Na het ontgrendelen van de parkeerrem gaat het apparaat ongeremd rollen.

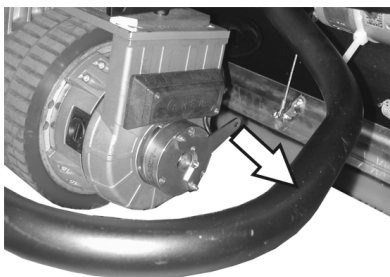

- Remhendel van het wiel trekken en in deze positie houden.

De parkeerrem is van het apparaat gehaald; u kunt het nu duwen.

Inbedrijfstelling

Algemene aanwijzingen

- Veegmachine op een egaal oppervlak neerzetten.
- Sleutel verwijderen.

Controle- en onderhoudswerkzaamheden

- Ladingstoestand van de accu controleren.
- Zijbezems controleren.
- Keerrol controleren.
- Stoffilter reinigen.
- Veegoedcontainer legen.
- Luchtdruk banden controleren.

Instructie: Beschrijving zie hoofdstuk Reparaties en onderhoud.

Werking

Chauffeursstoel instellen

- Apparaatkap openen, steunstang aanbrengen.



- Vleugelmoeren van de stoelrails wat losdraaien.
- Zitplaats in de gewenste positie schuiven.
- Vleugelmoeren aanspannen.

Instructie: Indien het verstelbereik niet volstaat, bestaat nog een andere verstelmogelijkheid.

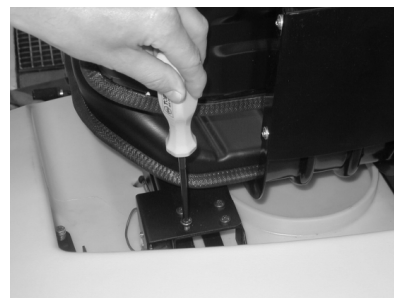

- 4 schroeven op de plaat van de zitcontactschakelaar eruit draaien.
- Plaat verwijderen.
- Stoel naar voren klappen.

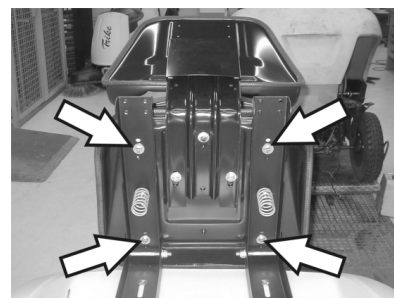

- 4 schroeven van de zitbevestiging losdraaien.
- Zitting verschuiven en vastschroeven.
- Plaat van de zitcontactschakelaar monteren.

Ladingstoestand van de accu controleren

- Controlelampje brandt groen
accu is geladen.
- Controlelampje brandt geel
Batterij is bijna ontladen.
→ Vegen beëindigen en batterij opladen.
- Controlelampje knippert rood
Ontladingsgrens is bereikt. Nog 3 minuten rijden mogelijk, daarna schakelt het apparaat zichzelf uit.
→ Het apparaat kan vervolgens niet meer gestart worden, de batterij moet gedurende minstens 3 uren opgeladen worden.
- Controlelampje brandt rood
Batterij is ontladen. Besturing heeft het vegen uitgeschakeld.
→ Accu laden.

Parkeerrem controleren

⚠ Gevaar

Ongevalgevaar. Voor elke werking moet de functionaliteit van de parkeerrem op een vlakke gecontroleerd worden.

- Zitpositie innemen.
- Nood-stop-knop door draaien ontgrendelen.
- Programmaschakelaar op markering 1 (rijden) zetten.
- Sleutelschakelaar op „1“ stellen.
- Gaspedaal licht induwen.
- De rem moet hoorbaar vastklikken. Het apparaat moet op een vlakke zacht beginnen te rollen. Indien het pedaal losgelaten wordt, vergrendelt de rem hoorbaar. Het apparaat moet buiten werking gezet worden en de klantendienst moet geraadpleegd worden indien het bovengenoemde niet geldt.

Noodstopknop

- Het apparaat beschikt over een noodstopknop. Wanneer die ingedrukt wordt, stopt het apparaat plots en treedt de automatische parkeerrem in werking.
- Om het apparaat opnieuw in bedrijf te stellen eerst de noodstopknop ontgrendelen en dan de sleutelschakelaar kort uit- en opnieuw inschakelen.

Programma's selecteren

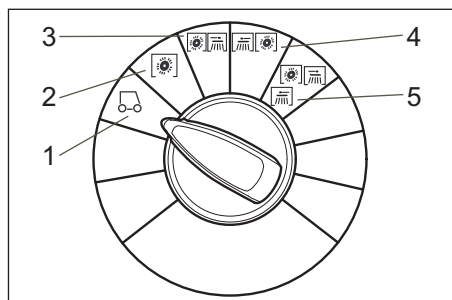

- 1 Rijden
Naar gebruiksplaats rijden.
- 2 Vegen met veegrol
Veegrol wordt neergelaten. Keerrol en zijbezem draaien.

- 3 Vegen met rechter zijbezem
Veegrol en rechter zijbezem worden neergelaten.
- 4 Vegen met linker zijbezem (optioneel)
Veegrol en linker zijbezem worden neergelaten.
- 5 Vegen met beide zijbezems (optioneel)
Veegrol en beide zijbezems worden neergelaten.

Apparaat inschakelen

Instructie: Het apparaat is uitgerust met van een zitcontactschakelaar. Bij het verlaten van de bestuurdersstoel wordt het apparaat uitgeschakeld, de parkeerrem grijpt automatisch.

- Op de chauffeursstoel plaatsnemen.
- Rijpedaal NIET gebruiken.
- Programmaschakelaar op markering 1 (rijden) zetten.
- Sleutelschakelaar op „1“ stellen.

Apparaat verrijden

⚠ Gevaar

Valgevaar! Bij het rijden niet gaan rechtstaan.

Instructie: Indien het apparaat uitgeschakeld wordt via de zitcontactschakelaar, branden de 5 leds op het bedieningspaneel. Apparaat uitschakelen met de sleutelschakelaar.

Instructie: Indien de zitcontactschakelaar resp. sleutelschakelaar bij een ingeduwde gaspedaal ingeschakeld, dan schakelt de rijaandrijving uit en worden de zijbezems, de veegrol, de turbine en leds ingeschakeld (servicefunctie). Remedie: gaspedaal loslaten.

Vooruit rijden

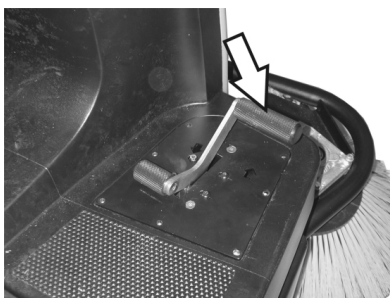

- Langzaam op het gaspedaal drukken.

Achteruit rijden

⚠ Gevaar

Verwondingsgevaar! Bij het achteruitrijden mogen derden niet in gevaar gebracht worden, eventueel aanwijzingen laten geven.

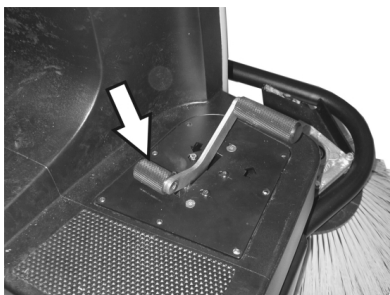

- Langzaam op het gaspedaal drukken.

Rijgedrag

- Met het gaspedaal kan de rijsnelheid traploos geregeld worden.
- Bij capaciteitsafname op hellingen het rijpedaal zachtjes terugnemen.

Remmen

- Rijpedaal loslaten, het apparaat remt zelf en blijft staan.

Over hindernissen heen rijden

Over vaststaande hindernissen tot 50 mm heen rijden:

- Langzaam en voorzichtig in voorwaartse richting overheen rijden.

Over vaststaande hindernissen boven 50 mm heen rijden:

- Er mag alleen over hindernissen heen gereden worden met een geschikte oprijdrempl.

Overbelasting van de rijmotor

Om schade aan de rijaandrijving te voorkomen, is het apparaat uitgerust met een overbelastingindicatie en een uitschakeling.

- Wanneer de belasting van de rijaandrijving een kritische grens bereikt, knippert de overbelastingindicatie. De belasting kan 1 minuut aangehouden worden, dan schakelt de besturing het apparaat uit.
- Indien de belasting van de rijaandrijving de overbelastingsgrens overschrijdt, schakelt de besturing het apparaat onmiddellijk uit.
- Sleutelschakelaar op „0“ draaien, korte tijd wachten en weer op „1“ draaien.

Overbelasting van de keerrol

Om schade aan het veegsysteem te voorkomen, is het apparaat uitgerust met een overbelastingindicatie en een uitschakeling.

- Wanneer de belasting van het veegsysteem de overbelastingsgrens bereikt, brandt de overbelastingindicatie, de besturing schakelt het veegsysteem na 4 seconden uit.
- Sleutelschakelaar op „0“ draaien, korte tijd wachten en weer op „1“ draaien.

Veegbedrijf

⚠ Gevaar

Gevaar voor verwonding! Bij geopende grofvuilklep kan de veegwals stenen of split naar voren wegslingeren. Erop letten, dat geen mensen, dieren of voorwerpen in gevaar gebracht worden.

Voorzichtig

Geen pakbanden, draden of soortgelijk materiaal opvegen; dit kan leiden tot een beschadiging van het veegmechanisme.

Voorzichtig

Om een beschadiging van de vloer te vermijden de veegmachine niet ter plaatse gebruiken.

Instructie: Om een optimaal reinigingsresultaat te krijgen, moet de rijsnelheid aan de omstandigheden aangepast worden.

Instructie: Tijdens het gebruik moet het veeggoedreservoir op gezette tijden geleegd worden.

Instructie: Bij oppervlaktereiniging alleen veegrol laten zakken.

Instructie: Bij reiniging van zijranden ook de zijbezems laten zakken.

Vegen met keerrol

→ Programmaschakelaar op markering 2 zetten. Veegrol wordt neergelaten. Keerrol en zijbezem draaien.

Vegen met opgeheven grofvuilklep

Instructie: Voor het opvegen van grotere deeltjes tot een hoogte van 60 mm, bv. blikjes, moet de grofvuilklep kort opgeheven worden.

Grofvuilklep opheffen:

→ Pedaal grofvuilklep naar voren drukken en vastgedrukt houden.

→ Voor het legen voet van het pedaal nemen.

Instructie: Alleen bij volledig naar beneden gelaten grofvuilklep is een optimaal reinigingresultaat te bereiken.

Vegen met zijbezems

→ Programmaschakelaar op markering 3 zetten. Zijbezems evenals keerrol worden neergelaten.

Instructie: Veegrol en zijbezems lopen automatisch aan.

Droge bodem vegen

Instructie: Tijdens het gebruik moet het veeggoedreservoir op gezette tijden geleegd worden.

Instructie: Tijdens het gebruik moet de stoffilter op gezette tijden gereinigd worden.



→ Nat-/droogklep sluiten.

Vezelachtig en droog keergoed (bv. droog gras, stro) opvegen

→ Nat-/droogklep openen.

Instructie: Op die manier wordt een verstopping van het filtersysteem vermeden.

Vochtige of natte bodem vegen

→ Nat-/droogklep openen.

Instructie: De filter wordt zo tegen vochtigheid beschermd.

Filterreiniging

– Handmatige filterreiniging inschakelen.



→ Toets filterreiniging indrukken. De filter wordt gedurende 15 seconden gereinigd.

Veeggoedcontainer legen

Instructie: Wachten tot de filterreiniging beëindigd en het stof neergedaald is, vooraleer u het veeggoedreservoir open of leegt.

→ Veeggoedreservoir lichtjes optillen en uittrekken.

→ Veeggoedcontainer legen.

→ Veeggoedreservoir erin schuiven en laten vastklikken.

→ Tegenoverliggend veeggoedreservoir leegmaken.

Apparaat uitschakelen

→ Programmaschakelaar op markering 1 (rijden) zetten. Zijbezems en veegrol worden opgeheven.

→ Sleutelschakelaar op '0' draaien en sleutel uittrekken.

Instructie: Na het uitzetten van het apparaat wordt de stoffilter automatisch ca. 15 seconden lang gereinigd. In die tijd mag de apparaatkap niet geopend worden.

Instructie: Het apparaat is uitgerust met een automatische parkeerrem die na het uitzetten van de motor en bij het verlaten van de stoel geactiveerd wordt.

Transport

⚠ Gevaar

Gevaar voor letsels en beschadigingen! Houd bij het transport rekening met het gewicht van het apparaat.

→ Sleutelschakelaar op '0' draaien en sleutel uittrekken.

→ Apparaat aan de wielen met spieën vastzetten.

→ Apparaat met spankabels of koorden vastzetten.

→ Bij het transport in voertuigen moet het apparaat conform de geldige richtlijnen beveiligd worden tegen verschuiven en kantelen.



Instructie: Markeringen voor bevestigingspunten op het basisframe in de gaten houden (kettingsymbolen). Het apparaat mag voor het laden of lossen alleen op hellingen tot max. 18 % gebruikt worden.

Opslag

⚠ Gevaar

Gevaar voor letsel en beschadiging! Het gewicht van het apparaat bij opbergen in acht nemen.

Stillegging

Als de veegmachine voor langere tijd niet gebruikt wordt, let dan op de volgende punten:

→ Veegmachine op een egaal oppervlak neerzetten.

→ Programmaschakelaar op markering 1 (rijden) zetten. Veegrol en zijbezems worden opgeheven om de borstels niet te beschadigen.

→ Sleutelschakelaar op '0' draaien en sleutel uittrekken.

→ Veegmachine tegen weggrollen beveiligen.

→ Veegmachine aan de binnen- en buitenkant reinigen.

→ Apparaat op een beschutte en droge plaats neerzetten.

→ Accu afklemmen.

→ Batterij opladen en na ongeveer 2 maanden opnieuw herladen.

Onderhoud

Algemene aanwijzingen

→ Voor reinigings- en onderhoudswerkzaamheden van het apparaat, het vervangen van onderdelen of het ombouwen voor een andere functie moet het apparaat uitgeschakeld, de contactsleutel verwijderd en de batterijstekker uitgetrokken resp. de batterij afgeklemd worden.

→ Bij werkzaamheden aan de elektrische installatie dient de accustekker te worden uitgetrokken of de klemmen van de accu te worden losgemaakt.

– Reparaties mogen uitsluitend door goedgekeurde klantenservicewerkplaatsen of door vaklui voor dit gebied worden uitgevoerd die met de betreffende veiligheidsvoorschriften vertrouwd zijn.

– Mobiel commercieel geëxploiteerde apparatuur dient volgens VDE 0701 op veiligheid te worden gecontroleerd.

– Gebruik uitsluitend de bij het apparaat geleverde of de in de gebruiksaanwijzing bepaalde veegrollen/zijbezems. De toepassing van andere veegrollen/zijbezems kan negatieve gevolgen hebben voor de veiligheid.

Reiniging

Voorzichtig

Beschadigingsgevaar! De reiniging van het apparaat mag niet met een waterslang of hogedrukstraal gebeuren (gevaar van kortsluiting of andere schade).

Reiniging binnenkant apparaat

⚠ Gevaar

Verwondingsgevaar! Stofmasker en veiligheidsbril dragen.

→ Apparaatkap openen, steunstang aanbrengen.

→ Apparaat met een doek reinigen.

→ Apparaat met perslucht uitblazen.

→ Apparaatkap sluiten.

Instructie: De stoffilter kan met water afgewassen worden. Vooraleer de filter opnieuw wordt aangebracht, moet hij volledig gedroogd zijn.

Reiniging buitenkant apparaat

→ Apparaat met een vochtige, in een mild zeepsopje gedrenkte doek reinigen.

Instructie: Geen agressieve reinigingsmiddelen gebruiken.

Onderhoudsintervallen

Instructie: De bedrijfsurenteller geeft het tijdstip van de onderhoudsintervallen aan.

Onderhoud door de klant

Onderhoud dagelijks:

→ Keerwals en zijborstel controleren op slijtage en in elkaar gewikkelde banden.

→ Luchtdruk banden controleren.

→ Werking van alle bedieningsonderdelen controleren.

Onderhoud wekelijks:

- Accuzuurpeil controleren.
- Bowdenkabels en bewegende delen op flexibiliteit controleren
- Afdichtlijsten in het veegbereik controleren op instelling en slijtage.
- Stoffilter controleren en indien nodig filterkast reinigen.
- Onderdrukstelsysteem controleren.

Onderhoud alle 100 bedrijfsuren:

- Zitcontactschakelaar op functionaliteit controleren.
- Spanning, slijtage en werking van de aandrijfriemen (V-snaar en rondprofielsnaar) controleren.

Onderhoud na slijtage:

- Afdichtlijsten vervangen.
- Veegrol vervangen.
- Zijbezems vervangen.

Instructie: Beschrijving zie hoofdstuk Onderhoudswerkzaamheden.

Instructie: Alle service- en onderhoudswerken bij onderhoud door de klant, dienen door een gekwalificeerde vakman uitgevoerd te worden. Indien nodig kan altijd een Kärcher-specialist geraadpleegd worden.

Onderhoud door de klantenservice

Onderhoud na 8 bedrijfsuren:

- Eerste inspectie uitvoeren.

Onderhoud na 20 bedrijfsuren

Onderhoud alle 100 bedrijfsuren

Onderhoud alle 300 bedrijfsuren

Onderhoud alle 500 bedrijfsuren

Onderhoud alle 1000 bedrijfsuren

Onderhoud alle 1500 bedrijfsuren

Instructie: Om aanspraken op garantie te behouden, moeten tijdens de garantietijd alle service- en onderhoudswerken door de geautoriseerde Kärcher-klantendienst overeenkomstig het onderhoudsboekje gedaan worden.

Onderhoudswerkzaamheden

Voorbereiding:

- Veegmachine op een egaal oppervlak neerzetten.
- Sleutelschakelaar op '0' draaien en sleutel uittrekken.
- Noodstopknop indrukken.

Algemene veiligheidsinstructies

⚠ Gevaar

Verwondingsgevaar!

De motor van de filterreiniging heeft ca. 15 seconden naloop nodig na het uitzetten.

Apparatuur gedurende die tijd niet openen.

⚠ Gevaar

Verwondingsgevaar! Voor alle onderhouds- en reparatiewerkzaamheden apparaat voldoende laten afkoelen.

Vloeistofpeil van de accu controleren en bijstellen

Voorzichtig

Bij met zuur gevulde accu's regelmatig het vloeistofpeil controleren.

- Alle celsluitingen uitdraaien.
- Bij te lage vloeistofstand cellen met gedestilleerd water tot aan de markering bijvullen.
- Accu laden.
- Celsluitingen inschroeven.

Bandenluchtdruk controleren

- Veegmachine op een egaal oppervlak neerzetten.
- Luchtdrukapparaat aansluiten op het bandventiel.
- Luchtdruk controleren en indien nodig druk bijstellen.
- De luchtdruk voor de achterbanden moet ingesteld worden op 6 bar.

Band verwisselen

⚠ Gevaar

Verwondingsgevaar!

- Veegmachine op een egaal oppervlak neerzetten.
- Sleutel verwijderen.
- Bij reparatiewerkzaamheden op publieke wegen in het gevarenbereik van doorstromend verkeer waarschuwingskleding dragen.
- Ondergrond controleren op stabiliteit. Apparaat nog extra vastzetten met een blok achter de wielen; dit om weggrollen te vermijden.

Banden controleren

- Bandenloopvlak controleren op voorwerpen die in het profiel terechtgekomen zijn.
- Voorwerpen verwijderen.
- Geschikt, in de handel gebruikelijk bandenreparatiemiddel gebruiken.

Instructie: De aanbevelingen van de desbetreffende fabrikant opvolgen. Verderrijden is met inachtneming van de opgaven van de fabrikant van het product mogelijk. Vervanging van band of wiel zo spoedig mogelijk laten uitvoeren.

- Veeggoedreservoir aan de overeenkomstige kant lichtjes optillen en eruit trekken.
- Wielschroef losdraaien.
- Krik positioneren.



Bevestigingspunt voor krik (achterwielen)

- Apparaat met de krik opheffen.
- Wielschroef verwijderen.
- Wiel wegnemen.
- Reservewiel plaatsen.
- Wielschroef indraaien.
- Apparaat met de krik laten zakken.
- Wielschroef aandraaien.
- Veeggoedreservoir erin schuiven en laten vastklikken.

Instructie: Geschikte in de handel verkrijgbare krik gebruiken.

Onderdrukstelsysteem controleren

- De inschakeling van het veegstelsysteem gebeurt met behulp van een onderdrukstelsysteem.
- Indien de zijbezem of de veegrol niet kan worden neergelaten, moeten de onderdrukdozen gecontroleerd worden op een reglementaire aansluiting van de slangleidingen, indien nodig moet de overeenkomstige slang aangesloten worden.
- Indien de zijbezem of de veegrol nog steeds niet kan worden neergelaten, is het onderdrukstelsysteem on dicht. In dat geval moet de klantendienst op de hoogte gebracht worden.

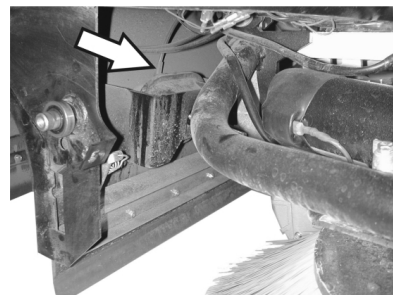

Slangaansluiting naar de onderdrukdoos voor het omlaag brengen van de zijbezem

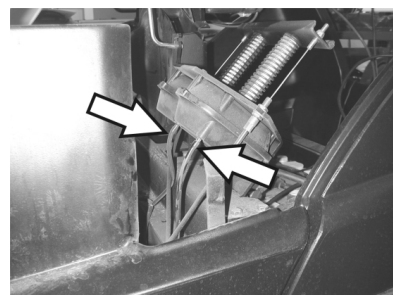

Slangaansluitingen naar de onderdrukdoos voor het omlaag brengen van de veegrol

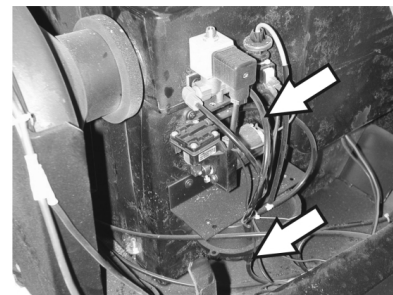

Slangaansluitingen naar de onderdruk-pomp en de onderdrukdoos (reservoir)

Instructie: De onderdrukpomp draait alleen wanneer onderdruk in het systeem opgebouwd wordt. Indien de pomp altijd draait, moet de klantendienst op de hoogte gebracht worden.

Zijbezem verwisselen

- Veegmachine op een egaal oppervlak neerzetten.
- Programmaschakelaar op markering 1 (rijden) zetten. Zijbezems worden omhoog gebracht.
- Sleutelschakelaar op '0' draaien en sleutel uittrekken.
- Noodstopknop indrukken.
- 3 bevestigingsschroeven aan de onderkant losdraaien.
- Versleten zijbezems verwijderen.
- Nieuwe zijbezem op meenemer steken en vastschroeven.

Veegrol controleren

- Veegmachine op een egaal oppervlak neerzetten.
- Programmaschakelaar op markering 1 (rijden) zetten. Veegrol wordt omhoog gebracht.
- Sleutelschakelaar op '0' draaien en sleutel uittrekken.
- Noodstopknop indrukken.
- Apparaat met blok tegen weggrollen beveiligen.
- Veeggoedreservoir aan beide kanten lichtjes optillen en eruit trekken.
- Banden of snoeren van veegrol verwijderen.

Veegrol verwisselen

Het verwisselen is nodig, als door het verslijten van de borstels het veegresultaat zichtbaar minder wordt.

- Veegmachine op een egaal oppervlak neerzetten.
- Programmaschakelaar op markering 1 (rijden) zetten. Veegrol wordt omhoog gebracht.
- Sleutelschakelaar op '0' draaien en sleutel uittrekken.
- Noodstopknop indrukken.
- Apparaat met blok tegen weggrollen beveiligen.
- Veeggoedreservoir aan beide kanten lichtjes optillen en eruit trekken.

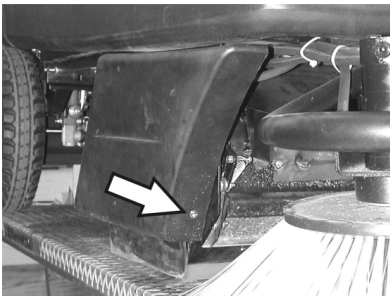

- Voorste bevestigingsschroef van de rechter zijpanelen losmaken.

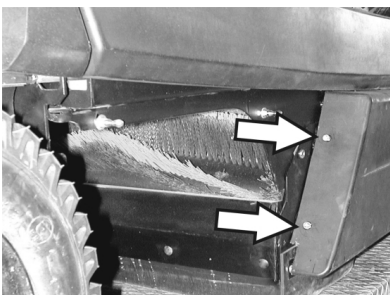

- Achterste bevestigingsschroeven van de rechter zijpanelen losdraaien.
- Zijpaneel wegnemen.

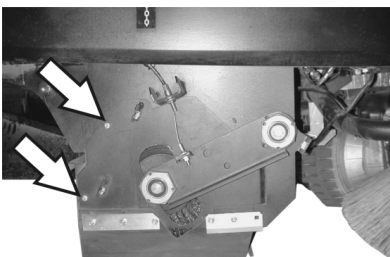

- Schroeven losdraaien.

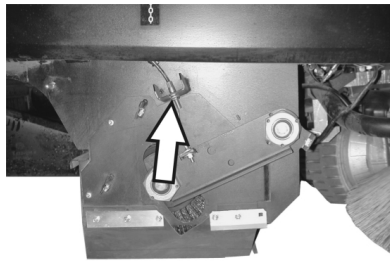

- Bevestigingsschroef van de bowdenkabel loszetten en bowdenkabel eruit halen.

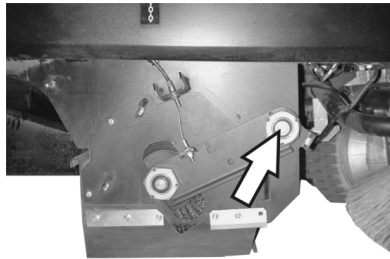

- Schroef op het draaipunt van de veegrolcoulisse uitdraaien.

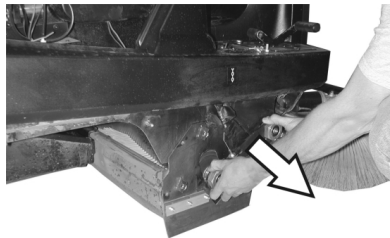

- Veegrolcoulisse aftrekken.

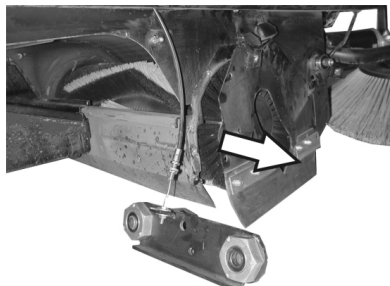

- Veegrolafdekking wegnemen.
- Veegrol uitnemen.

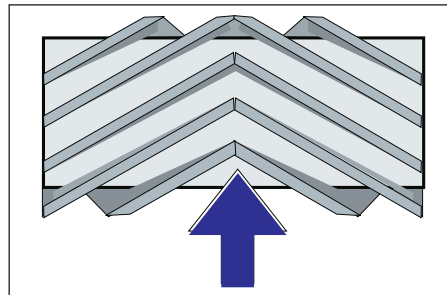

Inbouwplaats van de veegrol in de rijrichting

- Nieuwe veegrol in de veegrolkast schuiven en op de aandrijfpen steken.

Instructie: Bij de inbouw van de nieuwe veegrol op de positie van de borstelset letten.

Instructie: Bowdenkabel zodanig instellen dat de veegrol ca. 10 mm van de grond opgetild wordt.

- Veegrolafdekking aanbrengen.
- Veegrolcoulisse aanbrengen.

- Bowdenkabel erin hangen.
- Bevestigingsschroeven aandraaien.
- Zijpaneel opschroeven.
- Veeggoedreservoir aan beide kanten erin schuiven en laten vastklikken.

Keerspiegel van de keerrol controleren

- Programmaschakelaar op markering 1 (rijden) zetten. Veegrol en zijbezems worden opgeheven.
- Veegmachine op een egale en gladde bodem rijden die duidelijk met stof of krijt bedekt is.
- Programmaschakelaar op markering 2 zetten. Veegrol wordt neergelaten. Gaspedaal lichtjes induwen en keerrol kort laten draaien.
- Veegrol omhoog brengen.
- Pedaal voor het opheffen van de grof-vuilklep bedienen en pedaal ingedrukt houden.
- Apparaat achterwaarts wegrijden.

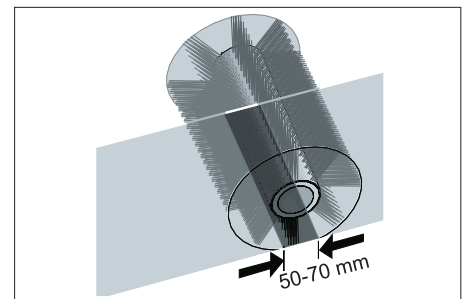

De vorm van de veegspiegel vormt een gelijkmatige rechthoek die tussen 50 - 70 mm breed is.

Instructie: Door het drijvende kogellager van de keerrol stelt de veegspiegel zich bij slijtage van de borstels automatisch bij. Bij te sterke slijtage moet de veegrol vervangen worden.

Afdichtlijsten instellen en verwisselen

- Veegmachine op een egaal oppervlak neerzetten.
- Programmaschakelaar op markering 1 (rijden) zetten. Veegrol wordt omhoog gebracht.
- Sleutelschakelaar op '0' draaien en sleutel uittrekken.
- Noodstopknop indrukken.
- Apparaat met blok tegen weggrollen beveiligen.
- Veeggoedreservoir aan beide kanten lichtjes optillen en eruit trekken.
- Bevestigingsschroeven van de zijpanelen aan beide kanten losdraaien.
- Zijpanelen wegnemen.

■ Voorste afdichtlijst

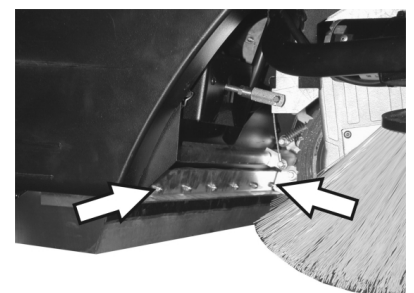

- Bevestigingsmoeren van de voorste afdichtlijst ietsje losdraaien, voor de vervanging afschroeven.
- Nieuwe afdichtlijsten vastschroeven en moeren nog niet helemaal vastschroeven.

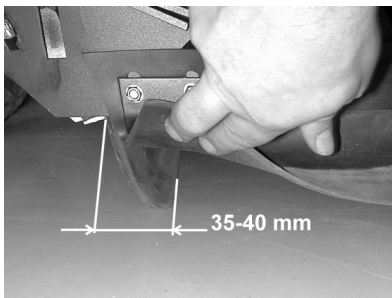

- Afdichtlijst richten.
- Bodemafstand van de afdichtlijst zo instellen dat hij met een naloop van 35 - 40 mm naar achteren ligt.
- Moeren aandraaien.
- **Achterste afdichtlijst**

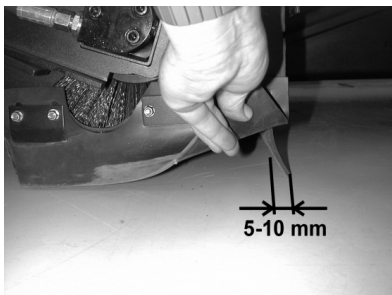

- Bodemafstand van de afdichtlijst zo instellen dat hij met een naloop van 5 - 10 mm naar achteren ligt.
- Bij slijtage verwisselen.
- Veegrol verwijderen.

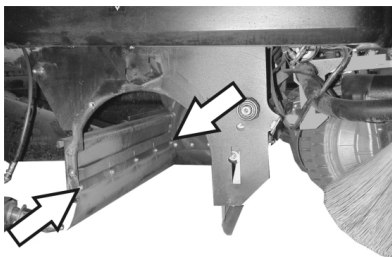

- Bevestigingsmoeren van de achterste afdichtlijst afschroeven.
- Nieuwe afdichtlijst opschroeven.
- **Zijdelingse afdichtlijsten**

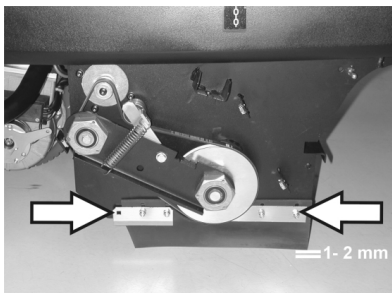

- Bevestigingsmoeren van de zijdelingse afdichtlijst ietsje losdraaien, voor de verwisselingen afschroeven.
- Nieuwe afdichtlijsten vastschroeven en moeren nog niet helemaal vastschroeven.

- Ondergrond met 1 - 2 mm sterkte onderschuiven om de bodemafstand instellen.
- Afdichtlijst richten.
- Moeren aandraaien.
- Zijpanelen opschroeven.
- Veeggoedreservoir aan beide kanten erin schuiven en laten vastklikken.

Stoffilter verwisselen

⚠ **Waarschuwing**

Voor aanvangen van het verwisselen van de stoffilter veeggoedcontainer legen. Bij werkzaamheden aan de filterinstallatie stofmasker dragen. Veiligheidsvoorschriften over de omgang met fijne stoffen in acht nemen.

- Sleutelschakelaar op '0' draaien en sleutel uittrekken.
- Noodstopknop indrukken.
- Apparaatkap openen, steunstang aanbrengen.

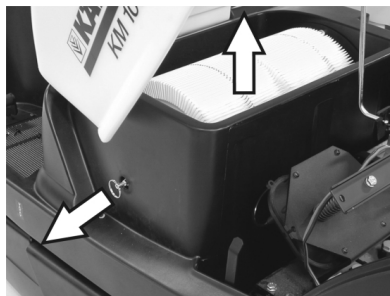

- Greep van de filterhouder zo ver mogelijk uittrekken en laten vastklikken.
- Lamellenfilter wegnemen.
- Nieuwe filter plaatsen.



- Op aandrijfkant meenemer in sponning laten vallen.
- Greep van de filterreiniging opnieuw laten vastklikken.

Instructie: Bij het aanbrengen van een nieuwe filter erop letten dat de lamellen onbeschadigd blijven.

Filterkastdichting verwisselen



- Dichting van de filterkast uit de sponning in de apparaatkap nemen.
- Nieuwe dichting plaatsen.

Aandrijfriem controleren

- Sleutelschakelaar op '0' draaien en sleutel uittrekken.
- Noodstopknop indrukken.
- Apparaatkap openen, steunstang aanbrengen.

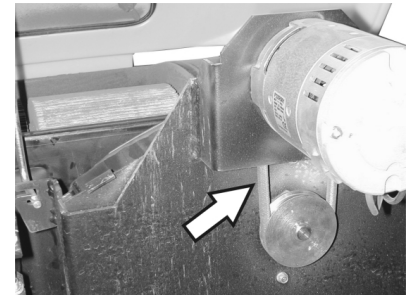

- Aandrijfriem (V-snaar) van de zuigturbine op spanning, slijtage en beschadigingen controleren.

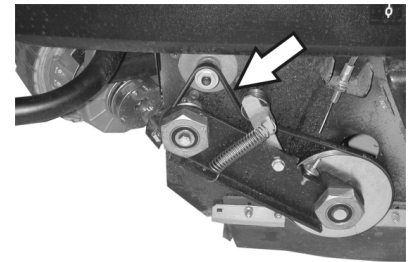

- V-riem van de keerrolaandrijving op spanning, slijtage en beschadiging controleren.

Afdichtingsring controleren

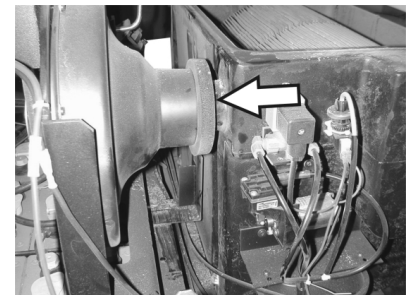

- Afdichtingsring op afzuiger regelmatig op juiste zit controleren.

Zekeringen verwisselen

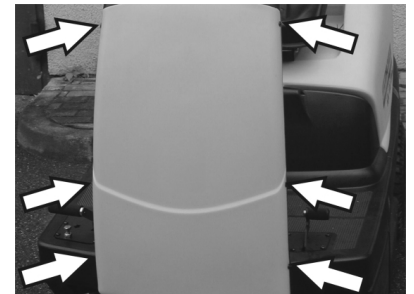

- Schroeven aan beide kanten van het paneel losdraaien.

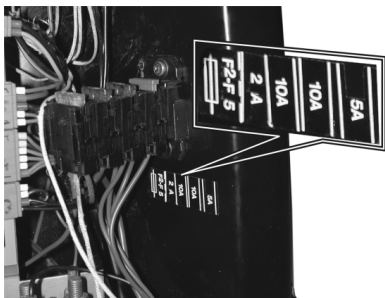

→ Defecte zekeringen vervangen.

→ Frontpaneel weer aanbrengen.

Instructie: Alleen zekeringen met dezelfde zekeringswaarde gebruiken.

Poolzekering

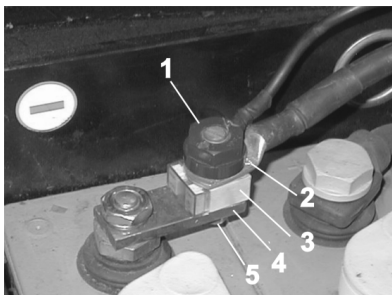

- 1 Moer
- 2 Batterijlaadkabel
- 3 Poolzekering
- 4 Brug
- 5 Schroeven

→ Defecte zekering vervangen.

Instructie: De defecte poolzekering mag allen door de Kärcher-klantendienst of door een geautoriseerde vakman worden vervangen.

Toebehoren

Zijbezems	6.905-986.0
Met standaardborstels voor binnen en buiten.	
Zijbezem, zacht	6.906-133.0
Voor fijn stof binnen, vochtvast.	
Zijbezem, hard	6.906-065.0
Voor het verwijderen van vastzittend vuil buiten, vochtvast.	
Standaard keerrol	6.906-375.0
Slijtage- en vochtvast. Universele borstels voor binnen- en buitenreiniging.	
Keerrol, zacht	6.906-533.0
Met natuurborstels speciaal voor het opvegen van fijn stof op gladde vloeren binnen. Niet vochtvast, niet voor abrasieve oppervlakken.	
Keerrol, hard	6.906-532.0
Voor het verwijderen van vastzittend vuil buiten, vochtvast.	
Stoffilter	6.414-532.0
Accuset	6.654-112.0
Oplaadapparaat	6.654-143.0

Hulp bij storingen

⚠ Gevaar

Verwondingsgevaar. Voor alle werkzaamheden aan het apparaat de sleutelschakelaar op „0“ zetten en de sleutel er uit trekken. Nood-Uit-knop indrukken.

Storing	Oplossing
Apparaat wil niet starten.	Op de chauffeursstoel plaatsnemen, stoelcontactschakelaar wordt geactiveerd
	Noodstopknop ontgrendelen
	Sleutelschakelaar op „1“ stellen.
	Zekeringen controleren.
	Accu controleren, indien nodig opladen.
	Kärcher-klantenservice op de hoogte brengen
Apparaat rijdt slechts langzaam	Stand van de parkeerrem controleren.
	Kärcher-klantenservice op de hoogte brengen
Apparaat veegt niet goed	Veegrol en zijbezems controleren op slijtage, indien nodig verwisselen
	Werking van de grofvuilklep controleren
	Afdichtlijsten op slijtage controleren, indien nodig instellen of vervangen
	Riem van de veegaandrijving controleren.
	Onderdrukstelsysteem op dichtheid controleren.
	Kärcher-klantenservice op de hoogte brengen
Apparaat stoft	Veeggoedcontainer legen
	Aandrijfriemen voor afzuiger controleren
	Afdichtingsring op afzuiger controleren
	Stoffilter controleren, reinigen of verwisselen
	Filterkastafdichting controleren
	Nat-/droogklep sluiten.
	Afdichtlijsten op slijtage controleren, indien nodig instellen of vervangen
	Kärcher-klantenservice op de hoogte brengen
Zijbezem draait niet	Zekering controleren.
	Kärcher-klantenservice op de hoogte brengen
Slecht vegen aan de randen	Zijbezems vervangen
	Afdichtlijsten op slijtage controleren, indien nodig instellen of vervangen
	Kärcher-klantenservice op de hoogte brengen
Zijbezem- of veegrolaansluiting functioneert niet	Onderdrukstelsysteem op dichtheid controleren.
	Kärcher-klantenservice op de hoogte brengen
Onvoldoende zuigcapaciteit	Filterkastafdichting controleren
	Afdichtingsring op afzuiger controleren
	Slangen aan de zuigturbine controleren op dichtheid.
	Lamellenfilter correct inbouwen, zie stoffilter vervangen
	Kärcher-klantenservice op de hoogte brengen
Keerrol draait niet	Banden of snoeren van veegrol verwijderen
	Kärcher-klantenservice op de hoogte brengen

Technische gegevens

		KM 100/100 R Bp	KM 100/100 R Bp Pack
Apparaatgegevens			
Lengte x breedte x hoogte	mm	2006 x 1005 x 1343	2006 x 1005 x 1343
Leeggewicht	kg	300	300
Transportgewicht	kg	375	375
Toelaatbaar totaalgewicht	kg	660	660
Rijsnelheid	km/u	5,5	5,5
Veegsnelheid	km/u	5,5	5,5
Klimvermogen (max.)	%	18	18
Veegrol-diameter	mm	285	285
Veegrol-breedte	mm	710	710
Zijbezem-diameter	mm	450	450
Oppervlaktecapaciteit met 2 zijbezems	m ² /h	7150	7150
Werkbreedte zonder zijbezems	mm	710	710
Werkbreedte met 1 zijbezems	mm	1000	1000
Werkbreedte met 2 zijbezems	mm	1290	1290
Inhoud van de veeggoedcontainer	l	100	100
Beveiligingsklasse beschermd tegen spatwater	--	IPX 3	IPX 3
Motoren			
- Rijmotor			
Type	--	Gelijkstroompermanent-magneetmotor om vooruit en achteruit te rijden	Gelijkstroompermanent-magneetmotor om vooruit en achteruit te rijden
Type	--	Wielnaafmotor in het voorwiel	Wielnaafmotor in het voorwiel
Spanning	V	24	24
Nominale stroom	A	37	37
Nominaal vermogen (mechanisch)	W	750	750
Beveiligingsklasse	--	IP 44	IP 44
Toerental	1/min	traploos	traploos
- Ventilator en- veegrolmotor			
Type	--	Gelijkstroompermanent-magneetmotor	Gelijkstroompermanent-magneetmotor
Type	--	B14	B14
Spanning	V	24	24
Nominale stroom	A	35	35
Nominaal vermogen (mechanisch)	W	600	600
Beveiligingsklasse	--	IP 20	IP 20
Toerental	1/min	3500	3500
- Motor zijbezems			
Type	--	Gelijkstroompermanent-magneetmotor	Gelijkstroompermanent-magneetmotor
Type	--	Tandwielmotor (kegeltandwielreductor)	Tandwielmotor (kegeltandwielreductor)
Spanning	V	24	24
Nominale stroom	A	5	5
Nominaal vermogen (mechanisch)	W	100	100
Beveiligingsklasse	--	IP 44	IP 44
Toerental	1/min	70	70
Accu			
Type	--	--	24V 4 PzS 240 I
Capaciteit	Ah	--	240
Oplaadtijd bij een volledig ontladen batterij	h	--	10...15
Bedrijfsduur na meermaals opladen	h	--	ca. 2,5
Oplaadapparaat			
Netspanning	V~	--	230
Uitgangsspanning	V	--	24
Uitgangsstroom	A	--	30

Zekeringen			
Hoofdzekering	A	150	150
Motor zijbezems	A	30	30
Filteraandrijfmotor	A	10	10
Besturing	A	5	5
Onderdrukpomp	A	3	3
Bandenuitrusting			
Grootte achter	--	4.00-8	4.00-8
Luchtdruk achter	bar	6	6
Rem			
Bedrijfsrem	--	elektronisch	elektronisch
Handrem	--	Schijfrem, elektrisch bediend (met veer)	Schijfrem, elektrisch bediend (met veer)
Filter- en zuigsysteem			
Filtervlak fijnstoffilter	m ²	6,0	6,0
Gebruikscategorie filters voor stoffen die niet schadelijk zijn voor de gezondheid	--	U	U
Nominale onderdruk zuigsysteem	mbar	12	12
Nominale volumestroom zuigsysteem	l/s	50	50
Omgevingsvoorwaarden			
Temperatuur	°C	-5...+40	-5...+40
Luchtvochtigheid, niet bedauwend	%	20 - 90	20 - 90
Berekende waarden volgens EN 60335-2-72			
Geluidsemisatie			
Geluidsdrukniveau L _{pA}	dB(A)	75	75
Onzekerheid K _{pA}	dB(A)	2	2
Geluidskrachtniveau L _{WA} + onveiligheid K _{WA}	dB(A)	93	93
Apparaattrillingen			
Hand-arm vibratiewaarde	m/s ²	<2,5	<2,5
Zitplaats	m/s ²	<0,5	<0,5
Onzekerheid K	m/s ²	0,2	0,2

CE-verklaring

Hierbij verklaren wij dat de hierna vermelde machine door haar ontwerp en bouwwijze en in de door ons in de handel gebrachte uitvoering voldoet aan de betreffende fundamentele veiligheids- en gezondheidseisen, zoals vermeld in de desbetreffende EG-richtlijnen. Deze verklaring verliest haar geldigheid wanneer zonder overleg met ons veranderingen aan de machine worden aangebracht.

Product: Veegzuigmachine opstap-machine

Type: 1.280-xxx

Van toepassing zijnde EG-richtlijnen

2006/42/EG (+2009/127/EG)

2004/108/EG

2000/14/EG

Toegepaste geharmoniseerde normen

EN 60335-1

EN 60335-2-29

EN 60335-2-72

EN 55014-2: 1997 + A1: 2001

EN 55014-1: 2006

EN 61000-3-2: 2006 + A2: 2009

EN 61000-3-3: 2008

EN 62233: 2008

Toegepaste nationale normen:

CISPR 12

Toegepaste conformiteitsbeoordelingsprocedure

Bijlage V

Geluidsvermogensniveau dB(A)

Gemeten: 91

Gegarandeerd: 93

deerd:

5.957-695

De ondergetekenden handelen in opdracht en met volmacht van de bedrijfsleiding.

H. Jenner
CEO

S. Reiser
Head of Approval

Alfred Kärcher GmbH & Co. KG

Alfred Kärcher-Str. 28 - 40

71364 Winnenden (Germany)

Tel.: +49 7195 14-0

Fax: +49 7195 14-2212

Garantie

In ieder land zijn de door ons bevoegde verkoopkantoor uitgegeven garantieregelingen van toepassing. Eventuele storingen aan het apparaat verhelpen wij zonder kosten binnen de garantietermijn, mits een materiaal of fabrieksfout de oorzaak van deze storing is. Neem bij klachten binnen de garantietermijn contact op met uw leverancier of de dichtstbijzijnde klantenservice-werkplaats en neem uw aankoopbewijs mee.

 Antes del primer uso de su aparato, lea este manual original, actúe de acuerdo a sus indicaciones y guárdelo para un uso posterior o para otro propietario posterior.

¡Antes de la primera puesta en marcha lea sin falta las instrucciones de uso y las instrucciones de seguridad n.º 5.956-250!

Índice de contenidos

Indicaciones de seguridad	ES -	1
Función	ES -	2
Uso previsto	ES -	2
Protección del medio ambiente	ES -	2
Elementos de operación y funcionamiento	ES -	3
Antes de la puesta en marcha	ES -	4
Puesta en marcha	ES -	5
Funcionamiento	ES -	5
Parada	ES -	7
Cuidados y mantenimiento	ES -	7
Accesorios	ES -	11
Ayuda en caso de avería	ES -	12
Datos técnicos	ES -	13
Declaración CE	ES -	14
Garantía	ES -	14

Indicaciones de seguridad

Indicaciones generales

Si al desembalar el aparato comprueba daños atribuibles al transporte, rogamos se dirija a su vendedor.

- Las placas de advertencia e indicadores colocadas en el aparato proporcionan indicaciones importantes para un funcionamiento seguro.
- Además de las indicaciones contenidas en este manual de instrucciones, deben respetarse las normas generales vigentes de seguridad y prevención de accidentes.

Manejo

Peligro

Peligro de lesiones

Peligro de vuelco ante pendientes demasiado acentuadas.

- *En la dirección de marcha sólo se admiten pendientes de hasta 18%.*

Peligro de vuelco al tomar las curvas a velocidad rápida.

- *Tome las curvas a baja velocidad.*

Peligro de vuelco ante una base inestable.

- *Mueva el aparato únicamente sobre una base firme.*

Peligro de vuelco ante una inclinación lateral demasiado pronunciada.

- *En sentido transversal a la marcha sólo se admiten pendientes de hasta 15%.*
- Deben tenerse en cuenta básicamente las especificaciones y los reglamentos que rigen para los automóviles.
- El usuario debe utilizar el aparato conforme a las instrucciones. Durante los trabajos con el aparato, debe tener en cuenta las

condiciones locales y evitar causar daños a terceras personas, sobre todo a niños.

- El aparato sólo debe ser utilizado por personas que hayan sido instruidas en el manejo o hayan probado su capacidad al respecto y a las que se les haya encargado expresamente su utilización.
- Los niños y los adolescentes no deben utilizar el aparato.
- No se admite la presencia de acompañantes.
- Las máquinas con asiento sólo deben ponerse en movimiento desde dicha posición.
- ➔ Para evitar un uso no autorizado, saque la llave.
- ➔ El aparato no debe permanecer jamás sin vigilar mientras el motor esté en marcha. El usuario debe abandonar el equipo sólo con el motor parado, el seguro contra movimientos accidentales colocado y la llave sacada.

Aparatos operados con batería

Nota: Tendrá derecho de garantía sólo si utiliza baterías y cargadores recomendados por Kärcher.

- Es imprescindible respetar las indicaciones de funcionamiento del fabricante de la batería y del cargador. Es imprescindible respetar las recomendaciones vigentes para la manipulación de baterías.
- No dejar las baterías descargadas, cargarlas de nuevo tan pronto como sea posible.
- Para evitar corrientes de fuga, mantener las baterías siempre limpias y secas. Proteger de suciedades, por ejemplo con polvo de metal.
- No colocar herramientas o similares sobre la batería. Riesgo de cortocircuito y explosión.
- No manipular con llama directa, ni generar chispas o fumar cerca de una batería o en el lugar donde se cargue la batería. Peligro de explosiones.
- No toque componentes calientes, como el motor de accionamiento (peligro de quemaduras).
- Tenga precaución cuando trate con ácido de baterías. ¡Es imprescindible respetar las normativas de seguridad correspondientes!
- Se deben eliminar las baterías usadas respetando el medioambiente y de acuerdo con la normativa de la UE 91/150 CEE.
- Al montar la batería en el modelo KM 100/100 R Bp es imprescindible montar el seguro de polaridad de la batería (ver capítulo Trabajos de mantenimiento).

Accesorios y piezas de repuesto

Peligro

Para evitar riesgos, es necesario que las reparaciones y el montaje de piezas de repuesto sean realizados únicamente por el servicio técnico autorizado.

- Sólo deben emplearse accesorios y piezas de repuesto originales o autorizados por el fabricante. Los accesorios y piezas de repuesto originales garantizan el funcionamiento seguro y sin averías del aparato.
- Podrá encontrar una selección de las piezas de repuesto usadas con más frecuencia al final de las instrucciones de uso.
- En el área de servicios de www.kaercher.com encontrará más información sobre piezas de repuesto.

Símbolos en el aparato



No barrer objetos incendiados o ardiendo, como cigarrillos, cerilla o similares.



Riesgo de aplastamiento y cortes en la correa, escobilla lateral, recipiente y capó del aparato.

Símbolos del manual de instrucciones

Peligro

Para un peligro inminente que acarrea lesiones de gravedad o la muerte.

Advertencia

Para una situación que puede ser peligrosa, que puede acarrear lesiones de gravedad o la muerte.

Precaución

Para una situación que puede ser peligrosa, que puede acarrear lesiones leves o daños materiales.

Función

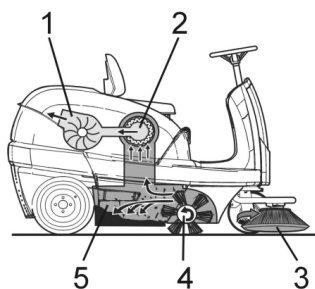

La escoba mecánica funciona según el principio de rosca.

- Las escobas laterales (3) limpian rincones y bordes de la superficie de barrido y transportan la suciedad hacia la banda del cepillo rotativo.
- El cepillo rotativo (4) transporta la suciedad directamente hacia el depósito de basura (5).
- El polvo arremolinado en el depósito se separa a través del filtro (2), y el aire puro filtrado es succionado por el aspirador (1).

Uso previsto

Utilice la escoba mecánica únicamente de conformidad con las indicaciones del presente manual de instrucciones.

- ➔ Antes de utilizar el equipo con sus dispositivos de trabajo, compruebe que esté en perfecto estado y que garantice la seguridad durante el servicio. Si no está en perfecto estado, no debe utilizarse.
- Esta escoba mecánica está diseñada para barrer superficies sucias en la zona interior y exterior.
- El aparato no está apto para el uso en la vía pública.
- El aparato no es apto para aspirar polvos nocivos para la salud.
- No se debe efectuar ningún tipo de modificación en el aparato.
- ¡No aspire/barra nunca líquidos explosivos, gases inflamables ni ácidos o disolventes sin diluir! Entre éstos se encuentran la gasolina, los diluyentes o el fuel, que pueden mezclarse con el aire aspirado dando lugar a combinaciones o vapores explosivos. No utilice tampoco acetona, ácidos ni disolventes sin diluir, ya que ellos atacan los materiales utilizados en el aparato.
- No aspire/barra objetos incandescentes, con o sin llama.
- El aparato es apto únicamente para los revestimientos indicados en el manual de instrucciones.
- La máquina debe ser conducida únicamente sobre las superficies especificadas por la empresa o su representante.
- Está prohibido permanecer en la zona de peligro. Está prohibido usar el aparato en zonas en las que exista riesgo de explosiones.
- Norma de validez general: Mantenga lejos del aparato los materiales fácilmente inflamables (peligro de explosión/incendio).

Revestimientos adecuados

- Asfalto
- Piso industrial
- Pavimento
- Hormigón
- Adoquín
- Alfombra

Protección del medio ambiente



Los materiales empleados para el embalaje son reciclables y recuperables. No tire el embalaje a la basura doméstica y entréguelo en los puntos oficiales de recogida para su reciclaje o recuperación.

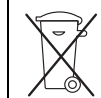

Los aparatos viejos contienen materiales valiosos reciclables que deberían ser entregados para su aprovechamiento posterior. Evite el contacto de baterías, aceites y materias semejantes con el medioambiente. Por este motivo, entregue los aparatos usados en los puntos de recogida previstos para su reciclaje.

Indicaciones sobre ingredientes (REACH)

Encontrará información actual sobre los ingredientes en:

<http://www.karcher.de/de/unternehmen/umweltschutz/REACH.htm>

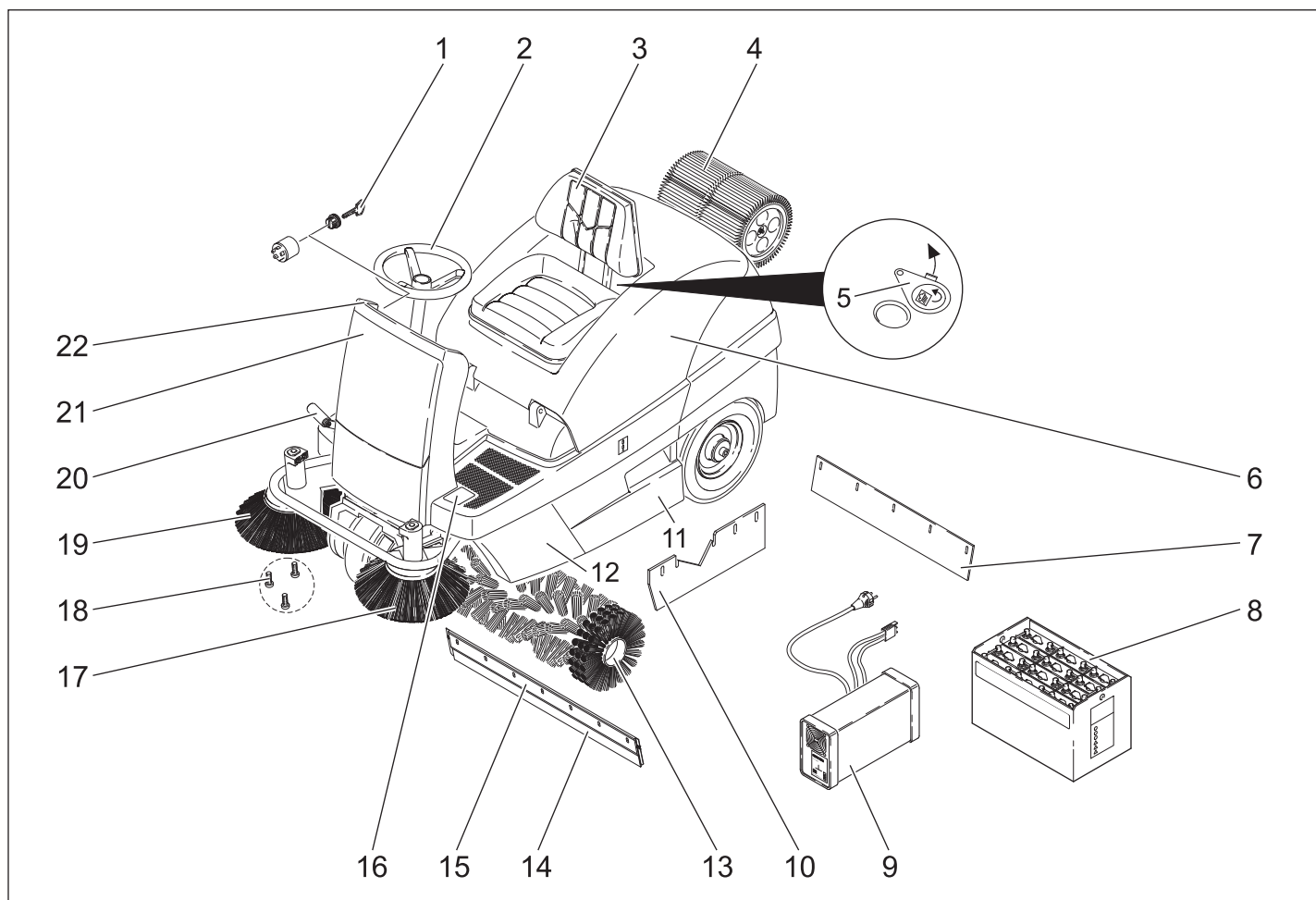

- 1 Interruptor de llave
- 2 Volante
- 3 Asiento (con interruptor de contacto del asiento)
- 4 filtro de polvo
- 5 Tapa de variante en húmedo/en seco
- 6 Capó del aparato
- 7 Cubrejuntas trasero
- 8 Batería (KM 100/100 R Bp Pack)
- 9 Cargador (debajo del capó del aparato) (KM 100/100 R Bp Pack)
- 10 Cubrejuntas laterales
- 11 Depósito de basura (ambos laterales)
- 12 Revestimiento lateral
- 13 Cepillo rotativo
- 14 Cubrejuntas delantero
- 15 Tapa de suciedad basta
- 16 Pedal de tapa de suciedad basta (subir/bajar)
- 17 Escoba lateral izquierda (opcional)
- 18 Fijación de la escoba lateral
- 19 Escoba lateral derecha
- 20 Pedal acelerador
- 21 Revestimiento delantero
- 22 Pupitre de mando

Pupitre de mando

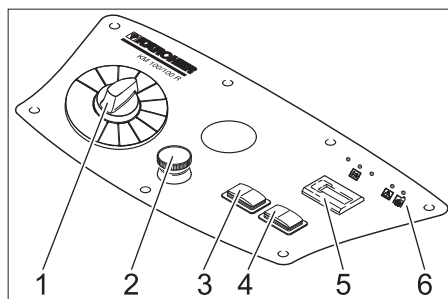

- 1 Programador
- 2 Tecla de desconexión de emergencia
- 3 Limpieza de filtro
- 4 claxon
- 5 contador de horas de servicio
- 6 Pilotos de control

Pilotos de control

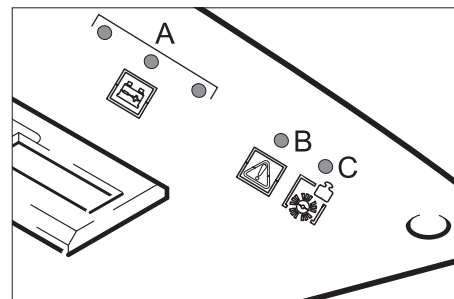

- A Nivel de carga de la batería (rojo/amarillo/verde)
- B Sobrecarga del motor de tracción (rojo)
- C Sobrecarga del cepillo rotativo (rojo)

Identificación por colores

- Los elementos de control para el proceso de limpieza son amarillos.
- Los elementos de control para el mantenimiento y el servicio son de color gris claro.

Abrir/cerrar capó del aparato

⚠ Peligro

Peligro de aplastamiento al cerrar el capó del aparato. Bajar lentamente el capó del aparato.

- ➔ Abrir el capó del aparato por la empuñadura empotrada prevista para ello (tirar hacia arriba).

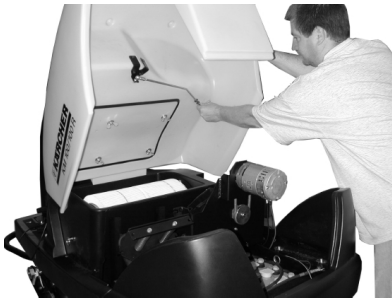

- ➔ Extraer la barra de retención del soporte.

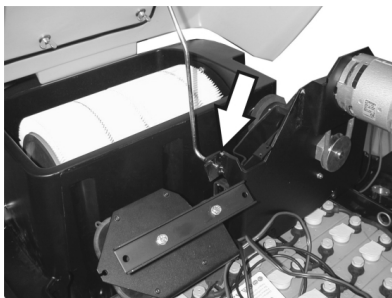

- ➔ Introduzca la barra de retención en el alojamiento del aspirador.
- ➔ Para cerrar el capó del aparato, extraer la barra de retención del alojamiento y encajar en el soporte del capó del aparato.

Antes de la puesta en marcha

Batería

Indicaciones de seguridad para la batería
Al manipular baterías, tenga siempre en cuenta las siguientes advertencias:

	Tenga en cuenta las indicaciones presentes en la batería, en las instrucciones de uso y en el manual del vehículo.
	Use protección para los ojos
	Mantenga a los niños alejados del ácido y las baterías
	Peligro de explosiones
	Prohibido hacer fuego, producir chispas, aplicar una llama directa y fumar

	¡Peligro de causticación!
	Primeros auxilios
	Nota de advertencia
	Eliminación de desechos
	No tire la batería al cubo de la basura Pb

⚠ Peligro

Peligro de explosiones. No coloque herramientas u otros objetos similares sobre la batería, es decir, sobre los terminales y el conector de elementos.

⚠ Peligro

Peligro de lesiones No deje nunca que el plomo entre en contacto con las heridas. Luego de trabajar con las baterías, límpiese siempre las manos.

⚠ Peligro

¡Peligro de incendios y explosiones!

- Está prohibido fumar y exponer el lugar a una llama directa.
- Los lugares en los que se cargue baterías tienen que estar bien ventilador ya que se genera un gas muy explosivo a la hora de cargar.
- Las baterías no deben cargarse al aire libre.

⚠ Peligro

¡Peligro de causticación!

- Enjuagar con agua las salpicaduras de ácido en los ojos o en la piel.
- A continuación llamar inmediatamente al médico.
- Lavar la ropa sucia con agua.

Montaje y conexión de la batería

Nota: En el caso del modelo KM 100/100 R Bp Pack ya viene integrada la batería y el cargador.

- ➔ Abrir el capó del aparato, introducir la barra de retención.
- ➔ Coloque la batería en el respectivo soporte.
- ➔ Conecte el borne de polo (cable rojo) al polo positivo (+).
- ➔ Conecte el borne de polo al polo negativo (-).

Nota: Controle que los polos y los respectivos bornes tengan suficiente protección mediante grasa.

Precaución

Cargar la batería antes de poner el aparato en funcionamiento.

Carga de batería

⚠ Peligro

Peligro de explosiones. Mantener abierto el capó del aparato de limpieza durante el proceso de carga.

⚠ Peligro

Peligro de lesiones Al manipular baterías, tenga en cuenta las normas de seguridad. Observe las instrucciones del fabricante del cargador.

⚠ Peligro

Cargar la batería exclusivamente con un cargador apto.

Nota: Cuando la batería esté cargada, desconectar primero el cargador de la red y después de la batería.

(1) Proceso de carga del modelo KM 100/100 R Bp Pack

⚠ Peligro

Peligro de lesiones El aparato sólo se puede poner en funcionamiento si la conexión a la red no está dañada. Si la conexión a la red está dañada, tiene que ser sustituida inmediatamente por el fabricante, servicio técnico o una persona cualificada.

Nota: El aparato está dotado de serie con una batería que no precisa mantenimiento.

- ➔ Abrir el capó del aparato, introducir la barra de retención.

- ➔ Enchufar el cargador en la clavija.

El indicador de control de batería muestra el proceso de carga cuando está la clavija enchufada:

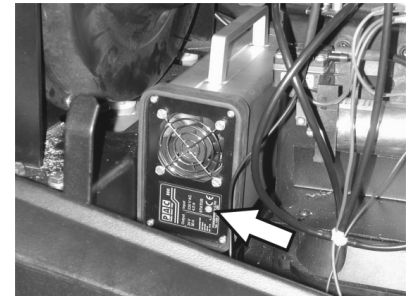

se está cargando la batería	se ilumina en amarillo
la batería está cargada	se ilumina en verde
Avería	se ilumina en rojo

(2) Proceso de carga del modelo KM 100/100 R Bp

⚠ Peligro

Cargar la batería exclusivamente con un cargador apto recomendado por KÄRCHER (Ref. 6.654-107).

Baterías que no requieren mantenimiento

- ➔ Una hora antes de que se acabe el proceso de carga, añadir agua destilada, tener en cuenta el nivel de ácido correcto. La batería está marcada de la forma correspondiente.

⚠ Peligro

Peligro de causticación. ¡Rellenar con agua cuando la batería está descargada puede provocar una salida de ácido! Cuando trate con ácido de baterías, lleve siempre unas gafas de seguridad y respetar las normas, para evitar lesiones y daños a la ropa. Lavar inmediatamente con mucha agua las posibles salpicaduras de ácido sobre la piel o la ropa.

Precaución

Peligro de daños en la instalación. Utilizar únicamente agua destilada o desalada (VDE 0510) para rellenar las baterías. No utilizar más sustancias (los llamados agentes de mejora), de lo contrario desaparecerá la garantía.

Después del proceso de carga

- Apagar el cargador y desenchufar.
- En el caso de aparatos sin el cargador integrado: Separar el enchufe de la batería del cable de carga y conectar con el aparato.

Desmontar la batería

- Abrir el capó del aparato, introducir la barra de retención.
- Enganchar el borne de polo al polo negativo (-).
- Enganchar el borne de polo al polo positivo (+).
- Sacar la batería de su soporte.
- Eliminar la batería usada de acuerdo con las normativas vigentes.

Verificación y corrección del nivel de líquido de la batería

Precaución

En el caso de las baterías llenas de ácido, verifique con regularidad el nivel de líquido.

- El ácido de una batería cargada totalmente tiene un peso específico de 1,28 kg/l a 20 °C.
- El ácido de una batería descargada totalmente tiene un peso específico entre 1,00 y 1,28 kg/l.
- En todas las células el peso específico tiene que ser el mismo que el ácido.
- Desenrosque las tapas de todos los elementos.
- Sacar una prueba de cada célula con el comprobador de ácido.
- Devolver la prueba de ácido a la misma célula.
- Si el nivel de líquido es demasiado bajo, llene hasta la marca con agua destilada.
- Cargue la batería.
- Enrosque las tapas de los elementos.

Descarga

⚠ Peligro

¡Peligro de lesiones y daños! Utilizar una carretilla elevadora para descargar el aparato.

Nota: Pulsar la tecla de desconexión de emergencia para poner fuera de servicio inmediatamente todas las funciones y girar el interruptor de llave a la posición "0". Durante la descarga, proceda como se indica a continuación:

- Corte la cinta de embalaje de plástico y retire la lámina.
- Quite la cinta de sujeción ubicada en los puntos de enganche.
- Las cuatro tablas de suelo marcadas del palet están sujetas mediante tornillos. Desatornille dichas tablas.

- Coloque las tablas sobre el borde del palet. Verifique que queden ubicadas delante de las ruedas del equipo. Fije las tablas con los tornillos.

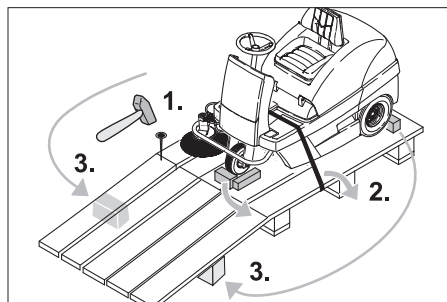

- Coloque las vigas incluidas en el embalaje debajo de la rampa a modo de soporte.
- Retire los tacos de madera destinados al bloqueo de las ruedas y colóquelos debajo de la rampa.

(1) Aparato sin batería integrada

- Soltar el freno de estacionamiento (véase empujar escoba mecánica).
- Empujar el aparato por la rampa creada del palet.

(2) Aparato con batería integrada

- Conecte la batería (véase el capítulo "Cuidado y mantenimiento")
- El pulsador de parada de emergencia, se desbloquea girándolo.
- Coloque el programador en el nivel 1 (Conducción)
- Coloque el interruptor de llave en la posición "1".
- Bajar el aparato lentamente de la rampa.
- Coloque el interruptor de llave de nuevo en la posición "0".

Empujar escoba mecánica

⚠ Peligro

Peligro de lesiones Antes de soltar el freno de estacionamiento manualmente, asegure el equipo contra movimientos accidentales. Tras soltar el freno de estacionamiento el aparato rueda sin pararse.

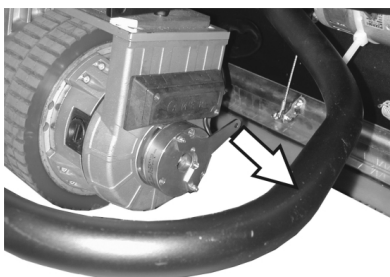

- Tirar de la palanca de freno en dirección contraria de la rueda y fijar en esta posición.

El freno de estacionamiento se desactiva por lo que se puede empujar el aparato.

Puesta en marcha

Indicaciones generales

- Coloque la escoba mecánica sobre una superficie plana.
- Retire la llave.

Trabajos de inspección y mantenimiento

- Comprobar el estado de carga de la batería.
 - Controle las escobas laterales.
 - Controle el cepillo rotativo.
 - Limpiar el filtro de polvo.
 - Vacíe el depósito de basura.
 - Controle la presión de los neumáticos.
- Nota:** Descripción, véase el capítulo "Cuidado y mantenimiento"

Funcionamiento

Ajuste del asiento del conductor

- Abrir el capó del aparato, introducir la barra de retención.



- Suelte un poco las tuercas de mariposa de las correderas del asiento.
- Desplazar el asiento a la posición correspondiente.
- Apriete las tuercas de mariposa.

Nota: Si el rango de ajuste no es suficiente, existe una posibilidad de ajuste adicional.

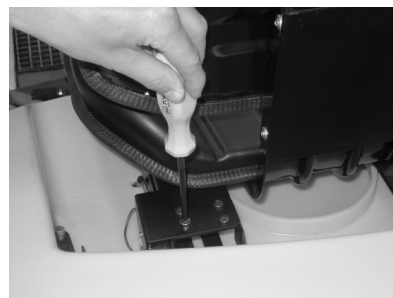

- Desenroscar 4 tornillos de la placa del interruptor de contacto del asiento.
- Retirar la placa.
- Desplazar el asiento hacia delante.

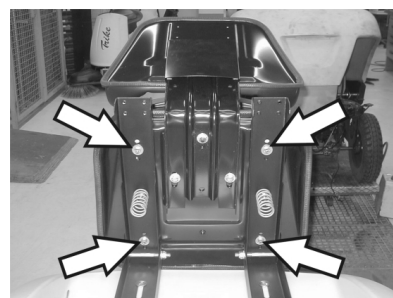

- Soltar 4 tornillos de la fijación del asiento.
- Desplazar y atornillar el asiento.
- Montar la placa del interruptor de contacto del asiento.

Comprobar el estado de carga de la batería

– El piloto de control se ilumina en verde
La batería está cargada.

– El piloto de control está iluminado en amarillo
La batería está casi descargada.

– El piloto de control parpadea en rojo
Se ha alcanzado el límite de descarga. Solamente 3 minutos de modo de marcha posibles, a continuación se desconecta el aparato.

→ Terminar servicio de barrido y cargar batería.

– El piloto de control parpadea en rojo
Se ha alcanzado el límite de descarga. Solamente 3 minutos de modo de marcha posibles, a continuación se desconecta el aparato.

→ A continuación el aparato ya no puede arrancarse, la batería debe cargarse durante 3 horas como mínimo.

– Piloto de control se ilumina en rojo
La batería está descargada. El control ha desconectado el sistema de barrido.

→ Cargue la batería.

Comprobar el freno de estacionamiento

⚠ Peligro

Peligro de accidentes. Antes de cada uso se tiene que comprobar el funcionamiento del freno de estacionamiento en una superficie llana.

→ Tomar la posición de asiento.

→ El pulsador de parada de emergencia, se desbloquea girándolo.

→ Coloque el programador en el nivel 1 (Conducción)

→ Coloque el interruptor de llave en la posición "1".

→ Pulsar ligeramente el pedal acelerador.

→ Se debe oír desencajar el freno. El aparato tiene que rodar ligeramente en una superficie llana. Si se suelta el pedal, se oír el freno. Si esto no sucede se debe poner el aparato fuera de servicio y llamar al servicio técnico.

Tecla de desconexión de emergencia

– El aparato cuenta con un pulsador de parada de emergencia. Si se presiona, el aparato se detiene abruptamente y el freno de estacionamiento automático actúa.

– Para volver a poner en funcionamiento el aparato, primero desencajar el pulsador de parada de emergencia, después desconectar y volver a conectar el interruptor de llave.

Selección de programas

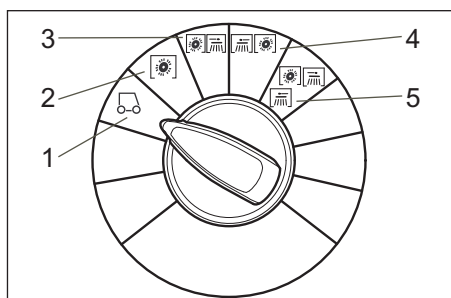

1 Conducción

Conducir hasta el lugar de empleo.

2 Barrido con cepillo rotativo

El cepillo rotativo se mueve hacia abajo. El cepillo rotativo y las escobas laterales giran.

3 Barrido con escoba lateral derecha

El cepillo rotativo y la escoba lateral derecha se mueven hacia abajo.

4 Barrido con escoba lateral izquierda (opcional)

El cepillo rotativo y la escoba lateral izquierda se mueven hacia abajo.

5 Barrido con ambas escobas laterales (opcional)

El cepillo rotativo y las dos escobas laterales se mueven hacia abajo.

Conexión del aparato

Nota: El aparato está dotado de un interruptor de contacto del asiento. Cuando el conductor se levanta del asiento, el aparato se desconecta y el freno de estacionamiento se activa automáticamente.

→ Tome asiento en la plaza del conductor.

→ NO accione el pedal acelerador.

→ Coloque el programador en el nivel 1 (Conducción)

→ Coloque el interruptor de llave en la posición "1".

Conducción del aparato

⚠ Peligro

¡Peligro de caída! No se levante cuando conduzca.

Nota: Si el aparato se desconecta mediante el interruptor de contacto de asiento, se iluminan los 5 LED del panel de control. Apagar el aparato con el interruptor llave.

Nota: Si se conectan el interruptor de contacto del asiento o el interruptor llave con el pedal acelerador pulsado, se desconecta el accionamiento de marcha y se conectan las escobas laterales, cepillos rotativos, ventiladores y LED (función de servicio). Solución: Soltar el pedal acelerador.

Avance

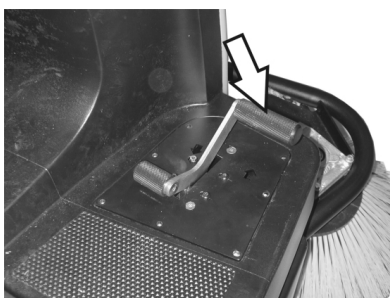

→ Presione lentamente el pedal acelerador.

Retroceso

⚠ Peligro

Peligro de lesiones. Al dar marcha atrás no puede correr nadie peligro, si es necesario pedir que alguien dé indicaciones.

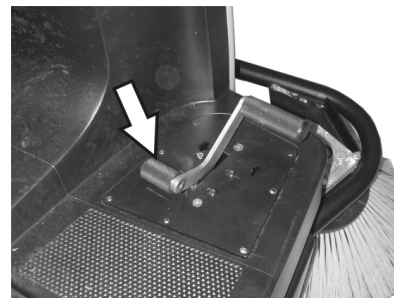

→ Presione lentamente el pedal acelerador.

Comportamiento en marcha

– El pedal acelerador permite regular la velocidad de forma escalonada.

– Ante una pérdida de potencia en las pendientes, reduzca ligeramente la presión sobre el pedal acelerador.

Freno

→ Suelte el pedal acelerador. El aparato frena automáticamente y se queda parado.

Pasaje por encima de obstáculos

Pasaje por encima de obstáculos fijos de hasta 50 mm:

→ Pase hacia delante lenta y cuidadosamente.

Pasaje por encima de obstáculos fijos de más de 50 mm:

→ Los obstáculos deben superarse sólo con una rampa adecuada.

Sobrecarga del motor de tracción

Para evitar daños en el accionamiento de tracción el aparato está equipado con un indicador de sobrecarga y un sistema de desconexión.

– Si la carga del accionamiento de tracción alcanza un nivel crítico, el indicador de sobrecarga comienza a parpadear. La carga puede mantenerse durante 1 minuto, después el control desconecta el aparato.

– Si la carga del accionamiento de tracción supera el límite de sobrecarga, el control desconecta inmediatamente el aparato.

→ Gire el interruptor de llave a la posición "0", espere brevemente y gire de nuevo a "1".

Sobrecarga del cepillo rotativo

Para evitar daños en el sistema de barrido el aparato está equipado con un indicador de sobrecarga y un sistema de desconexión.

– Si la carga del sistema de barrido supera el límite de sobrecarga, se enciende el indicador de sobrecarga y el control desconecta el sistema de barrido después de 4 segundos.

→ Gire el interruptor de llave a la posición "0", espere brevemente y gire de nuevo a "1".

Servicio de barrido

⚠ Peligro

Peligro de lesiones Cuando la tapa de suciedad basta está abierta, el cepillo rotativo puede arrojar piedras o gravilla hacia delante. Cerciórese de que no exista riesgo para personas, animales u objetos.

Precaución

No barra cintas de embalaje, alambres o similares, ya que ello puede provocar daños en el sistema mecánico.

Precaución

Para no dañar el piso, evite accionar la escoba mecánica en el lugar.

Nota: Para obtener un óptimo resultado de limpieza, hay que adaptar la velocidad a las particularidades.

Nota: Durante el funcionamiento, el depósito de basura debe vaciarse a intervalos regulares.

Nota: Al limpiar superficies, baje sólo el cepillo rotativo.

Nota: Al limpiar bordes, baje también las escobas laterales.

Barrido con cepillo rotativo

- Coloque el programador en el nivel 2. El cepillo rotativo se mueve hacia abajo. El cepillo rotativo y las escobas laterales giran.

Barrido con tapa de suciedad basta levantada

Nota: Para barrer elementos más grandes, con una altura de hasta 60 mm (por ejemplo, latas de bebidas), es necesario levantar brevemente la tapa de suciedad gruesa. Levante la tapa de suciedad basta:

- Oprima el pedal de la tapa hacia delante y mantenga presionado.
- Para vaciar, quite el pie del pedal.

Nota: Sólo podrá obtenerse un resultado de limpieza óptimo cuando la tapa de suciedad basta esté completamente abajo.

Barrido con escobas laterales

- Coloque el programador en el nivel 3. Las escobas laterales y el cepillo rotativo se mueven hacia abajo.

Nota: El cepillo rotativo y las escobas laterales se ponen en marcha automáticamente.

Barrido de pisos secos

Nota: Durante el funcionamiento, el depósito de basura debe vaciarse a intervalos regulares.

Nota: Durante el funcionamiento, el filtro de polvo debe limpiarse a intervalos regulares.



- Cerrar la tapa de variante en húmedo/en seco.

Barrer suciedad fibrosa y seca (p.ej. hierba seca)

- Abrir la tapa de variante en húmedo/en seco.

Nota: Así se evita un atasco del sistema de filtro.

Barrido en pisos húmedos o mojados

- Abrir la tapa de variante en húmedo/en seco.

Nota: De este modo, el filtro está protegido contra la humedad.

Limpieza de filtro

- Conectar la limpieza de filtro manual.



- Pulsar la tecla de limpieza del filtro. El filtro se limpia aprox. durante 15 segundos.

Vaciado del depósito de basura

Nota: Antes de abrir o vaciar el depósito de basura, espere a que finalice la limpieza del filtro y a que se deposite el polvo.

- Levantar y extraer ligeramente el recipiente de suciedad.
- Vacíe el depósito de basura.
- Introducir y encajar el recipiente de suciedad.
- Vacíe el depósito de basura opuesto.

Desconexión del aparato

- Coloque el programador en el nivel 1 (Conducción) Las escobas laterales y el cepillo rotativo se elevan.
- Gire el interruptor de llave a "0" y retire la llave.

Nota: Tras la apagar el aparato, el filtro de polvo se limpia automáticamente durante aprox. 15 segundos. Durante este tiempo, no abrir el capó del aparato.

Nota: El aparato está equipado con un freno de estacionamiento automático que se activa al apagar el motor y abandonar el asiento.

Transporte

⚠ Peligro

¡Peligro de lesiones y daños! Respetar el peso del aparato para el transporte.

- Gire el interruptor de llave a "0" y retire la llave.
- Fije el aparato con calzos en las ruedas.
- Asegure el aparato con cinturones de sujeción o cuerdas.
- Al transportar en vehículos, asegurar el aparato para evitar que resbale y vuelque conforme a las directrices vigentes.



Nota: Tenga en cuenta las marcas de sujeción en el bastidor base (símbolos de cadenas). Para las funciones de carga o descarga, el aparato sólo admite pendientes de hasta 18%.

Almacenamiento

⚠ Peligro

¡Peligro de lesiones y daños! Respetar el peso del aparato en el almacenamiento.

Parada

Cuando la escoba mecánica no se usa durante un periodo prolongado, tenga en cuenta los siguientes puntos:

- Coloque la escoba mecánica sobre una superficie plana.
- Coloque el programador en el nivel 1 (Conducción) El cepillo rotativo y las escobas laterales se elevan para no dañar las cerdas.
- Gire el interruptor de llave a "0" y retire la llave.
- Asegurar la escoba mecánica contra movimientos accidentales.
- Limpie el aparato por dentro y por fuera.
- Coloque el aparato en un lugar seco y protegido.
- Desemborne la batería.
- Cargar la batería y volver a cargar cada aprox. 2 meses.

Cuidados y mantenimiento

Indicaciones generales

- Antes de realizar las tareas de limpieza y mantenimiento, de reemplazar alguna pieza o reajustar otra función, desconecte el aparato, saque la llave y tirar del enchufe de la batería o desenganchar la batería.
- Al trabajar en la instalación eléctrica, saque el enchufe de batería o desemborne la batería.
- El mantenimiento correctivo debe ser llevado a cabo únicamente por una oficina autorizada de servicio al cliente o por personal especializado, familiarizado con todas las normas de seguridad pertinentes.
- Los equipos ambulantes de uso industrial deben someterse al control de seguridad según la norma VDE 0701.
- Utilice únicamente cepillos rotativos/escobas laterales que forman parte del equipo o que figuran en el manual de instrucciones. El uso de otros elementos puede afectar la seguridad.

Limpieza

Precaución

¡Peligro de daños en la instalación! La limpieza del aparato nunca se debe llevar a cabo con una manguera o un chorro de agua a alta presión (peligro de cortocircuitos y otros daños).

Limpieza interna del equipo

⚠ Peligro

Peligro de lesiones Utilice máscara antipolvo y gafas protectoras.

- Abrir el capó del aparato, introducir la barra de retención.
- Limpie el aparato con un trapo.
- Aplique aire comprimido.
- Cierre el capó del aparato.

Nota: El filtro de polvo puede lavarse con agua. Antes de volver a colocarlo debe secarse el filtro completamente.

Limpieza externa del equipo

→ Limpie el aparato con un trapo húmedo, embebido en una solución jabonosa suave.

Nota: No utilice detergentes agresivos.

Intervalos de mantenimiento

Nota: El contador de horas de servicio indica los intervalos de mantenimiento.

Mantenimiento a cargo del cliente

Mantenimiento diario:

→ Compruebe el desgaste de los cepillos rotativos y la escoba lateral y si hay cintas enrolladas.

→ Controle la presión de los neumáticos.

→ Compruebe el funcionamiento de todos los elementos de mando.

Mantenimiento semanal:

→ Controle el nivel de ácido de la batería.

→ Compruebe la facilidad de movimiento de las piezas móviles y los cables Bowden.

→ Compruebe el ajuste y el grado de desgaste de los cubrejuntas en la zona de barrido.

→ Compruebe el filtro de polvo y limpiar la caja del filtro.

→ Compruebe sistema de baja presión.

Mantenimiento cada 100 horas de servicio:

→ Compruebe el funcionamiento del interruptor de contacto del asiento.

→ Controle la tensión, el grado de desgaste y el funcionamiento de las correas de accionamiento (correas trapezoidales y cordones de cuero).

Mantenimiento tras el desgaste:

→ Reemplace los cubrejuntas.

→ Reemplace el cepillo rotativo.

→ Reemplace las escobas laterales.

Nota: Descripción, véase el capítulo "Trabajos de mantenimiento".

Nota: Todos los trabajos de servicio y mantenimiento a cargo del cliente deben ser realizados por personal especializado con la debida cualificación. En caso de necesidad, un distribuidor de Kärcher siempre estará a disposición para cualquier consulta.

Mantenimiento a cargo del servicio de atención al cliente

Mantenimiento tras 8 horas de servicio:

→ Realización de la primera inspección

Mantenimiento tras 20 horas de servicio

Mantenimiento cada 100 horas de servicio

Mantenimiento cada 300 horas de servicio

Mantenimiento cada 500 horas de servicio

Mantenimiento cada 1000 horas de servicio

Mantenimiento cada 1500 horas de servicio

Nota: Para conservar la garantía, es necesario que durante el tiempo de su vigencia todos los trabajos de servicio y mantenimiento sean llevados a cabo por un servicio técnico autorizado de Kärcher conforme al cuaderno de mantenimiento.

Trabajos de mantenimiento

Preparativos:

→ Coloque la escoba mecánica sobre una superficie plana.

→ Gire el interruptor de llave a "0" y retire la llave.

→ Pulsar la tecla de desconexión de emergencia

Indicaciones generales de seguridad

⚠ Peligro

Peligro de lesiones

El motor de la limpieza de filtro requiere aprox. 15 segundos de marcha por inercia tras la detención. No abra durante ese lapso el capó del aparato.

⚠ Peligro

Peligro de lesiones Antes de realizar cualquier trabajo de mantenimiento y reparación, deje que el aparato se enfríe lo suficiente.

Verificación y corrección del nivel de líquido de la batería

Precaución

En el caso de las baterías llenas de ácido, verifique con regularidad el nivel de líquido.

→ Desenrosque las tapas de todos los elementos.

→ Si el nivel de líquido es demasiado bajo, llene hasta la marca con agua destilada.

→ Cargue la batería.

→ Enrosque las tapas de los elementos.

Control de la presión de los neumáticos

→ Coloque la escoba mecánica sobre una superficie plana.

→ Conecte el manómetro a la válvula del neumático.

→ Controle la presión de aire y, en caso de necesidad, ajústela.

→ La presión de aire de la rueda trasera se debe ajustar a 6 bares.

Cambio de la rueda

⚠ Peligro

Peligro de lesiones

→ Coloque la escoba mecánica sobre una superficie plana.

→ Retire la llave.

→ Si realiza trabajos de reparación en la vía pública y constituye un peligro debido a la circulación del tráfico, utilice ropa reflectante.

→ Compruebe la estabilidad de la base. Asegure el equipo contra movimientos accidentales con un calzo adicional.

Control de neumáticos

→ Controle la superficie de rodadura de los neumáticos sobre objetos.

→ Retire los objetos.

→ Utilice productos de los habituales en el mercado que sean adecuados para la reparación de neumáticos.

Nota: Tenga en cuenta las recomendaciones del respectivo fabricante. Sólo es posible continuar en el uso del producto si se respetan las indicaciones del fabricante. Realice el cambio de neumáticos/ruedas tan pronto como sea posible.

→ Levantar y extraer el recipiente de sujeción en el lateral correspondiente.

→ Desenroscar los tornillos de la rueda.

→ Colocar el gato.



Punto de alojamiento para el gato (ruedas traseras)

→ Eleve el equipo con el gato.

→ Retirar los tornillos de la rueda.

→ Quite la rueda.

→ Coloque la rueda de repuesto.

→ Enroscar los tornillos de la rueda.

→ Baje el equipo con el gato.

→ Apretar los tornillos de la rueda.

→ Introducir y encajar el recipiente de sujeción.

Nota: Utilice un gato adecuado de los habituales en el mercado.

Comprobar sistema de baja presión

– La conexión adicional del sistema de barrido se efectúa con ayuda de un sistema de baja presión.

– Si no puede bajarse la escoba lateral o el cepillo rotativo, deben verificarse los diafragmas controlados por vacío para comprobar si los conductos flexibles están conectados correctamente, si es necesario debe insertarse el tubo flexible correspondiente.

– Si, a pesar de todo, no puede bajarse la escoba lateral o el cepillo rotativo, entonces el sistema de baja presión no es estanco. En ese caso, debe avisar al servicio de atención al cliente.



Conexión de manguera para diafragma controlado por vacío del dispositivo de descenso de escoba lateral

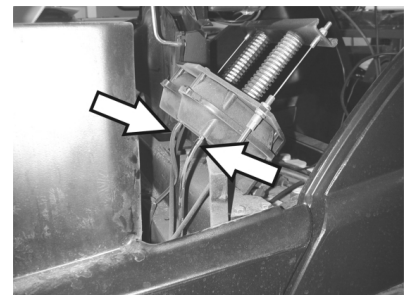

Conexiones de manguera para diafragma controlado por vacío del dispositivo de descenso de los cepillos rotativos

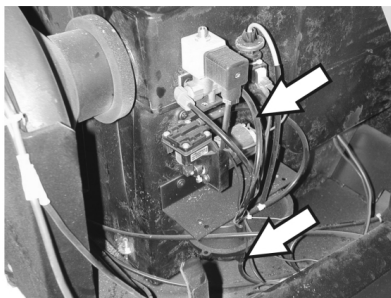

Conexiones de manguera para bomba de baja presión y para diafragma controlado por vacío (depósito)

Nota: La bomba de baja presión funciona solamente cuando se forma baja presión en el sistema. Si la bomba funciona de forma continua, debe avisar al Servicio Técnico.

Reemplazo de la escoba lateral

- Coloque la escoba mecánica sobre una superficie plana.
- Coloque el programador en el nivel 1 (Conducción). Las escobas laterales se elevan.
- Gire el interruptor de llave a "0" y retire la llave.
- Pulsar la tecla de desconexión de emergencia
- Afloje 3 tornillos de fijación en la parte inferior.
- Retirar la escoba lateral desgastada.
- Coloque la escoba lateral nueva en el arrastrador y atornille.

Control del cepillo rotativo

- Coloque la escoba mecánica sobre una superficie plana.
- Coloque el programador en el nivel 1 (Conducción). El cepillo rotativo se eleva.
- Gire el interruptor de llave a "0" y retire la llave.
- Pulsar la tecla de desconexión de emergencia
- Asegure el equipo contra movimientos accidentales con un calzo.
- Levantar y extraer el recipiente de suciedad en ambos laterales.
- Extraiga las cintas y los cordones del cepillo rotativo.

Reemplazo del cepillo rotativo

Es necesario realizar el cambio cuando el resultado del barrido empeora ostensiblemente debido al desgaste de las cerdas.

- Coloque la escoba mecánica sobre una superficie plana.
- Coloque el programador en el nivel 1 (Conducción). El cepillo rotativo se eleva.
- Gire el interruptor de llave a "0" y retire la llave.
- Pulsar la tecla de desconexión de emergencia
- Asegure el equipo contra movimientos accidentales con un calzo.
- Levantar y extraer el recipiente de suciedad en ambos laterales.

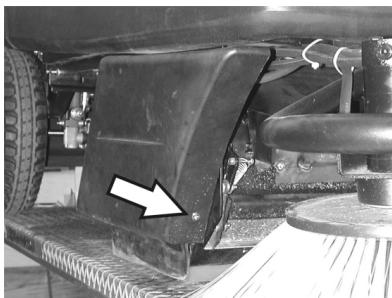

- Afloje los tornillos de fijación delanteros del revestimiento lateral derecho.

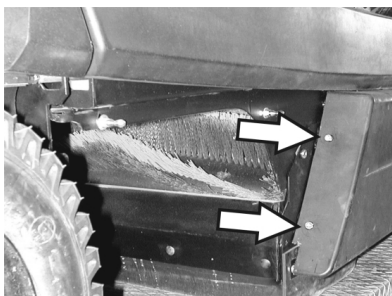

- Afloje los tornillos de fijación traseros del revestimiento lateral derecho.
- Quite el revestimiento lateral.

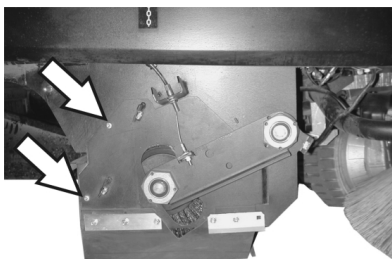

- Aflojar los tornillos.

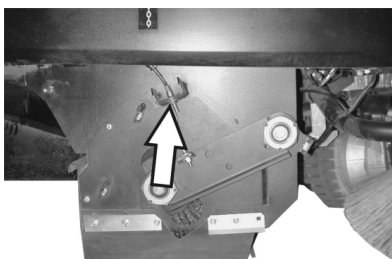

- Aflojar los tornillos de fijación del cable Bowden y descolgar cable Bowden.

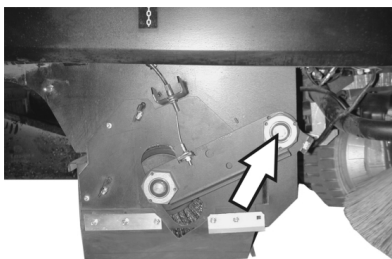

- Quite el tornillo de la biela del cepillo rotativo en el punto de giro.

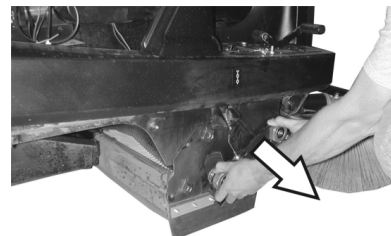

- Retire la biela del cepillo rotativo.

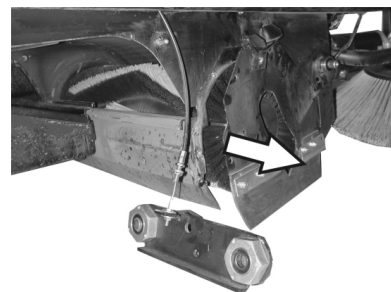

- Retirar la cubierta del cepillo rotativo.
- Quite el cepillo rotativo.

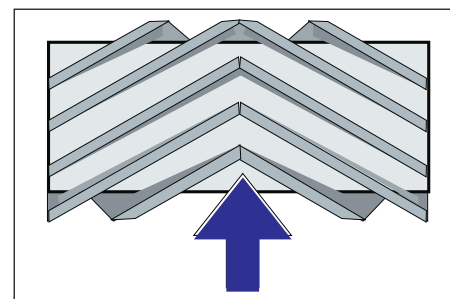

Montaje del cepillo rotativo en la dirección de marcha

- Lleve el nuevo cepillo rotativo hacia la respectiva caja y colóquelo sobre la espiga de transmisión.

Nota: Al montar el nuevo cepillo, tenga en cuenta la posición de las cerdas.

Nota: Ajustar el cable Bowden de modo que el cepillo rotativo esté aprox. a 10 mm del suelo.

- Coloque la cubierta del cepillo rotativo.
- Colocar la biela del cepillo rotativo.
- Enganche el cable Bowden.
- Enrosque los tornillos de fijación.
- Fije el revestimiento lateral.
- Desplazar hacia dentro y encajar el recipiente de suciedad en ambos laterales.

Comprobar el nivel de barrido del cepillo rotativo

- Coloque el programador en el nivel 1 (Conducción). El cepillo rotativo y las escobas laterales se elevan.
- Trabaje con la escoba mecánica sobre un suelo liso y plano, que esté cubierto de forma visible con polvo o arcilla.
- Coloque el programador en el nivel 2. El cepillo rotativo se mueve hacia abajo. Accionar ligeramente el pedal acelerador y dejar girar el cepillo rotativo durante un breve lapso.
- Levante el cepillo rotativo.
- Accione el pedal para levantar la tapa de suciedad basta y manténgalo presionado.
- Salga con el equipo marcha atrás.

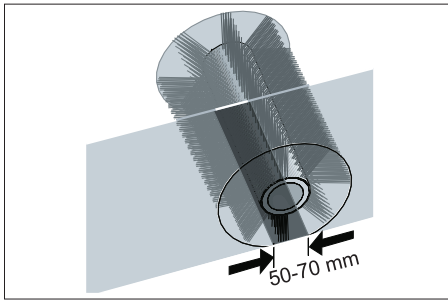

La superficie de barrido forma un rectángulo regular, que tiene entre 50 y 70 mm de ancho.

Nota: Gracias al cojinete flotante del cepillo rotativo, la superficie de barrido se reajusta automáticamente ante un desgaste de las cerdas. Si el desgaste es excesivo, habrá que cambiar dicho cepillo.

Ajuste y cambio de los cubrejuntas

- Coloque la escoba mecánica sobre una superficie plana.
- Coloque el programador en el nivel 1 (Conducción). El cepillo rotativo se eleva.
- Gire el interruptor de llave a "0" y retire la llave.
- Pulsar la tecla de desconexión de emergencia
- Asegure el equipo contra movimientos accidentales con un calzo.
- Levantar y extraer el recipiente de suciedad en ambos laterales.
- Afloje los tornillos de fijación del revestimiento lateral en ambos lados.
- Quite los revestimientos laterales.

■ Cubrejuntas delantero

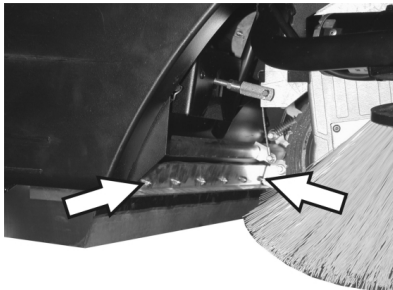

- Afloje un poco las tuercas de fijación del cubrejuntas delantero, quítelas para realizar el cambio.
- Fije el nuevo cubrejuntas sin apretar aún las tuercas.

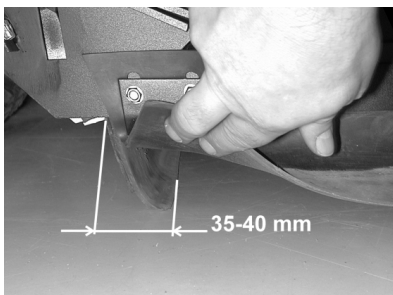

- Alinee el cubrejuntas.
- Ajuste la distancia al suelo de manera tal que se pliegue hacia atrás con un juego de 35-40 mm.
- Apriete las tuercas.

■ Cubrejuntas trasero

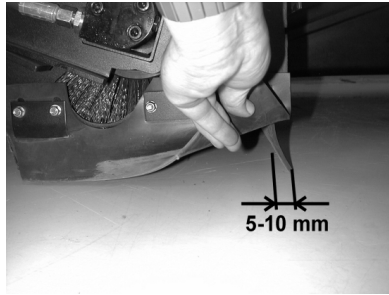

- Ajuste la distancia al suelo de manera tal que se pliegue hacia atrás con un juego de 5-10 mm.
- Reemplace en caso de desgaste.
- Desmonte el cepillo rotativo.

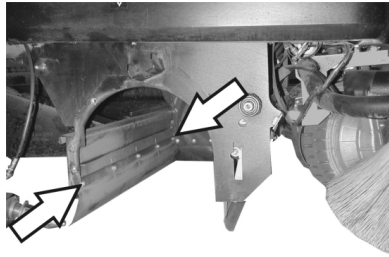

- Quite las tuercas de fijación del cubrejuntas trasero.
- Fije el nuevo cubrejuntas.

■ Cubrejuntas laterales

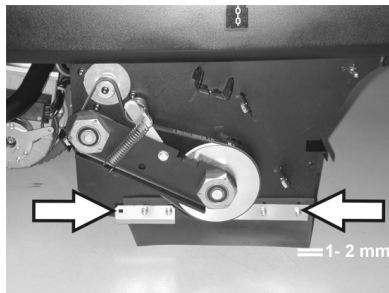

- Afloje un poco las tuercas de fijación del cubrejuntas lateral, quítelas para realizar el cambio.
- Fije el nuevo cubrejuntas sin apretar aún las tuercas.
- Para ajustar la distancia al suelo, intercale un elemento de 1-2 mm de espesor.
- Alinee el cubrejuntas.
- Apriete las tuercas.
- Fije los revestimientos laterales.
- Desplazar hacia dentro y encajar el recipiente de suciedad en ambos laterales.

Cambio del filtro de polvo

⚠ Advertencia

Antes de cambiar el filtro de polvo, vacíe el depósito de basura. Para efectuar trabajos en el sistema de filtro, utilice una máscara antipolvo. Observe las normas de seguridad referidas al tratamiento de polvos finos.

- Gire el interruptor de llave a "0" y retire la llave.
- Pulsar la tecla de desconexión de emergencia
- Abrir el capó del aparato, introducir la barra de retención.

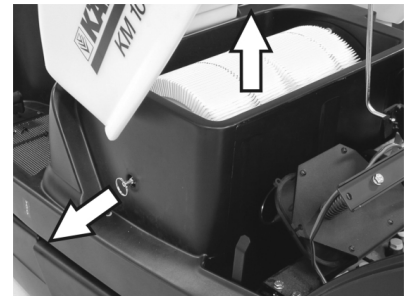

- Extraer el asa del soporte de filtro todo lo que sea posible y encajar.
- Extraer el filtro de lamelas.
- Coloque el nuevo filtro.



- Verifique que el arrastrador encaje en orificios (lado de accionamiento).
- Encajar de nuevo el asa de la limpieza de filtro.

Nota: En el montaje del nuevo filtro, evitar que se dañen las láminas.

Cambio del sellado de la caja del filtro

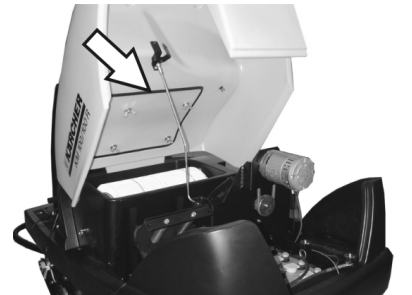

- Retire el elemento de sellado de la caja del filtro de la ranura ubicada en el capó del aparato.
- Coloque el nuevo elemento de sellado.

Control de las correas de accionamiento

- Gire el interruptor de llave a "0" y retire la llave.
- Pulsar la tecla de desconexión de emergencia
- Abrir el capó del aparato, introducir la barra de retención.

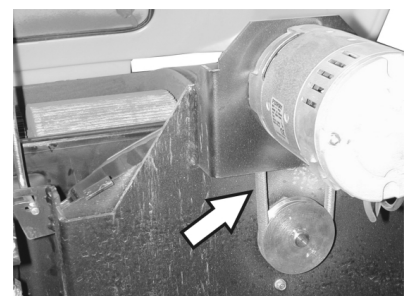

- Controle la tensión, el grado de desgaste y el estado de las correas de accionamiento (correas trapecoidales) del aspirador.

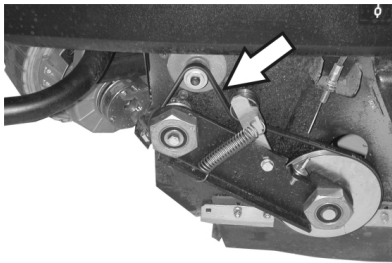

- Comprobar si las correas trapecoidales del accionamiento del eje están bien tensas, desgastadas o dañadas.

Control del manguito de estanqueidad

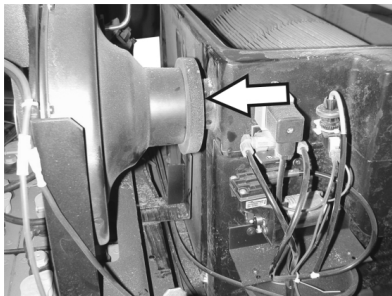

- Controle con regularidad el manguito de estanqueidad en el aspirador para comprobar que esté correctamente colocado.

Cambiar el fusibles

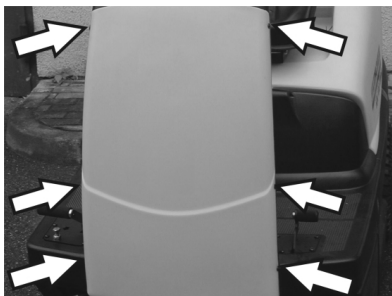

- Afloje los tornillos en ambos lados del revestimiento.

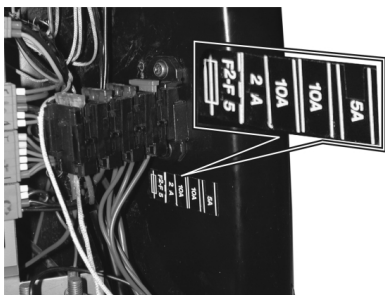

- Sustituya los fusibles defectuosos.
- Coloque nuevamente el revestimiento frontal.

Nota: Utilice únicamente fusibles del mismo tipo.

Fusibles de polos

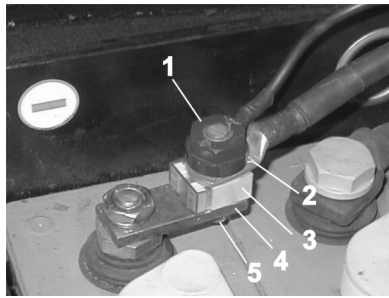

- 1 tuerca
- 2 Cable de carga de batería
- 3 Fusibles de polos
- 4 Puente
- 5 tornillo

- Sustituya el fusible defectuoso.

Nota: Sólo puede cambiar los fusibles de polos defectuosos el servicio técnico de Kärcher o un especialista autorizado.

Accesorios

escoba lateral	6.905-986.0
Con cerdas estándar para las superficies interiores y exteriores.	
Escoba lateral, suave	6.906-133.0
Para polvo fino en superficies interiores, resistente a la humedad.	
Escobilla lateral, dura	6.906-065.0
Para eliminar la suciedad resistente en exteriores, resistente a la humedad.	
Cepillo rotativo estándar	6.906-375.0
Resistente al desgaste y la humedad. Cerdas universales para la limpieza interior y exterior.	
Rodillo rotativo suave	6.906-533.0
Con cerdas naturales especialmente para barrer polvo fino en suelos lisos en interiores. No es resistente a la humedad, no apto para superficies abrasivos.	
Rodillo rotativo duro	6.906-532.0
Para eliminar la suciedad resistente en exteriores, resistente a la humedad.	
filtro de polvo	6.414-532.0
Kit de batería	6.654-112.0
cargador	6.654-143.0

Ayuda en caso de avería

⚠ Peligro

Peligro de lesiones Gire el interruptor de llave a la posición "0" y saque la llave. Pulsar la tecla de desconexión de emergencia

Avería	Modo de subsanarla
No se puede poner en marcha el aparato	Tome asiento en la plaza del conductor, el interruptor de contacto del asiento se activa
	Desbloquear la tecla de desconexión de emergencia
	Coloque el interruptor de llave en la posición "1"
	Comprobar fusibles.
	Comprobar la batería, si es necesario recargar.
	Póngase en contacto con el servicio técnico de Kärcher
El aparato avanza solo lentamente	Comprobar la posición del freno de estacionamiento.
	Póngase en contacto con el servicio técnico de Kärcher
El aparato no barre bien	Compruebe el grado de desgaste en el cepillo rotativo y las escobas laterales; en caso necesario, realice el cambio
	Compruebe el funcionamiento de la tapa de suciedad basta
	Compruebe el grado de desgaste en los cubrejuntas; en caso necesario, realice el ajuste o el cambio
	Comprobar las correas del accionamiento de barrido.
	Comprobar si el sistema de baja presión tiene fugas
	Póngase en contacto con el servicio técnico de Kärcher
El aparato levanta polvo	Vacíe el depósito de basura
	Controle las correas de accionamiento del aspirador
	Controle el manguito de estanqueidad en el aspirador
	Revise el filtro de polvo; límpielo o cámbielo
	Controle el sellado de la caja del filtro
	Cerrar la tapa de variante en húmedo/en seco.
	Compruebe el grado de desgaste en los cubrejuntas; en caso necesario, realice el ajuste o el cambio
	Póngase en contacto con el servicio técnico de Kärcher
La escoba lateral no gira	Comprobar fusibles.
	Póngase en contacto con el servicio técnico de Kärcher
Barrido deficiente en los costados	Reemplace las escobas laterales
	Compruebe el grado de desgaste en los cubrejuntas; en caso necesario, realice el ajuste o el cambio
	Póngase en contacto con el servicio técnico de Kärcher
La conexión de las escobas laterales o del cepillo rotativo no funciona	Comprobar si el sistema de baja presión tiene fugas
	Póngase en contacto con el servicio técnico de Kärcher
Potencia de aspiración insuficiente	Controle el sellado de la caja del filtro
	Controle el manguito de estanqueidad en el aspirador
	Comprobar si los tubos del ventilador de absorción son estancos.
	Instale correctamente el filtro de láminas, véase "Cambio del filtro de polvo"
	Póngase en contacto con el servicio técnico de Kärcher
El cepillo rotativo no gira	Extraiga las cintas y los cordones del cepillo rotativo
	Póngase en contacto con el servicio técnico de Kärcher

Datos técnicos

		KM 100/100 R Bp	KM 100/100 R Bp Pack
Datos del equipo			
Longitud x anchura x altura	mm	2006 x 1005 x 1343	2006 x 1005 x 1343
Peso en vacío	kg	300	300
Peso de transporte	kg	375	375
Peso total admisible	kg	660	660
Velocidad de marcha	km/h	5,5	5,5
Velocidad de barrido	km/h	5,5	5,5
Capacidad ascensional (máx.)	%	18	18
Diámetro del cepillo rotativo	mm	285	285
Ancho del cepillo rotativo	mm	710	710
Diámetro de las escobas laterales	mm	450	450
Potencia con 2 escobas laterales	m ² /h	7150	7150
Anchura de trabajo sin escobas laterales	mm	710	710
Anchura de trabajo con 1 escobas laterales	mm	1000	1000
Anchura de trabajo con 2 escobas laterales	mm	1290	1290
Capacidad del depósito de basura	l	100	100
Clase de protección contra caída de gotas de agua	--	IPX 3	IPX 3
Motores			
- motor de tracción			
Modelo	--	Motor de reluctancia permanente de c.c. para avance y retroceso	Motor de reluctancia permanente de c.c. para avance y retroceso
Modelo	--	Motor en el centro del motor de la rueda delantera	Motor en el centro del motor de la rueda delantera
Tensión	V	24	24
Corriente nominal	A	37	37
Potencia nominal (mecánica)	W	750	750
Categoría de protección	--	IP 44	IP 44
Número de revoluciones	1/min	con progresión continua	con progresión continua
- Motor ventilador y cepillo rotativo			
Modelo	--	Motor de reluctancia permanente de c.c.	Motor de reluctancia permanente de c.c.
Modelo	--	B14	B14
Tensión	V	24	24
Corriente nominal	A	35	35
Potencia nominal (mecánica)	W	600	600
Categoría de protección	--	IP 20	IP 20
Número de revoluciones	1/min	3500	3500
- Motor de escobillas laterales			
Modelo	--	Motor de reluctancia permanente de c.c.	Motor de reluctancia permanente de c.c.
Modelo	--	Motorreductor (engranaje angular)	Motorreductor (engranaje angular)
Tensión	V	24	24
Corriente nominal	A	5	5
Potencia nominal (mecánica)	W	100	100
Categoría de protección	--	IP 44	IP 44
Número de revoluciones	1/min	70	70
Batería			
Modelo	--	--	24V 4 PzS 240 l
Capacidad	Ah	--	240
Tiempo de carga cuando la batería esté completamente vacía.	h	--	10...15
Tiempo de funcionamiento tras varias recargas	h	--	aprox. 2,5
cargador			
Tensión de red	V~	--	230
Tensión de salida	V	--	24
Corriente de salida	A	--	30

Fusibles			
Fusible principal	A	150	150
Motor de escobas laterales	A	30	30
Motor de accionamiento de filtro	A	10	10
Sistema de control	A	5	5
Bomba de baja presión	A	3	3
Equipo de neumáticos			
Tamaño, tras.	--	4.00-8	4.00-8
Presión de aire, tras.	bar	6	6
Freno			
Freno de servicio	--	electrónico	electrónico
Freno de estacionamiento	--	Freno de disco, activado eléctricamente (con resorte)	Freno de disco, activado eléctricamente (con resorte)
Sistema de filtrado y aspiración			
Superficie activa del filtro para polvo fino	m ²	6,0	6,0
Categoría de aplicación: filtro para polvos no nocivos para la salud	--	U	U
Depresión nominal del sistema de aspiración	mbar	12	12
Caudal volumétrico nominal del sistema de aspiración	l/s	50	50
Condiciones ambientales			
Temperatura	°C	-5...+40	-5...+40
Humedad del aire, sin condensación	%	20 - 90	20 - 90
Valores calculados conforme a la norma EN 60335-2-72			
Emisión sonora			
Nivel de presión acústica L _{pA}	dB(A)	75	75
Inseguridad K _{pA}	dB(A)	2	2
Nivel de potencia acústica L _{WA} + inseguridad K _{WA}	dB(A)	93	93
Vibraciones del aparato			
Valor de vibración mano-brazo asiento	m/s ²	<2,5	<2,5
Inseguridad K	m/s ²	0,2	0,2

Declaración CE

Por la presente declaramos que la máquina designada a continuación cumple, tanto en lo que respecta a su diseño y tipo constructivo como a la versión puesta a la venta por nosotros, las normas básicas de seguridad y sobre la salud que figuran en las directivas comunitarias correspondientes. La presente declaración perderá su validez en caso de que se realicen modificaciones en la máquina sin nuestro consentimiento explícito.

Producto: Máquina barredora-aspiradora aparato con asiento

Modelo: 1.280-xxx

Directivas comunitarias aplicables

2006/42/CE (+2009/127/CE)

2004/108/CE

2000/14/CE

Normas armonizadas aplicadas

EN 60335-1

EN 60335-2-29

EN 60335-2-72

EN 55014-2: 1997 + A1: 2001

EN 55014-1: 2006

EN 61000-3-2: 2006 + A2: 2009

EN 61000-3-3: 2008

EN 62233: 2008

Normas nacionales aplicadas:

CISPR 12

Procedimiento de evaluación de la conformidad aplicado

Anexo V

Nivel de potencia acústica dB(A)

Medido: 91

Garantizado: 93

5.957-695

Los abajo firmantes actúan con plenos poderes y con la debida autorización de la dirección de la empresa.

H. Jenner
CEO

S. Reiser
Head of Approval

Alfred Kärcher GmbH & Co. KG

Alfred-Kärcher-Str. 28 - 40



71364 Winnenden (Germany)

Tfno.: +49 7195 14-0

Fax: +49 7195 14-2212

Garantía

En todos los países rigen las condiciones de garantía establecidas por nuestra empresa distribuidora. Las averías del aparato serán subsanadas gratuitamente dentro del periodo de garantía, siempre que se deban a defectos de material o de fabricación. En un caso de garantía, le rogamos que se dirija con el comprobante de compra al distribuidor donde adquirió el aparato o al servicio al cliente autorizado más próximo a su domicilio.

  Leia o manual de manual original antes de utilizar o seu aparelho. Proceda conforme as indicações no manual e guarde o manual para uma consulta posterior ou para terceiros a quem possa vir a vender o aparelho. Antes de colocar em funcionamento pela primeira vez é imprescindível ler atentamente as indicações de segurança n.º 5.956-250!

Índice

Avisos de segurança	PT - 1
Funcionamento	PT - 2
Utilização conforme o fim a que se destina a máquina	PT - 2
Protecção do meio-ambiente	PT - 2
Elementos de comando e de funcionamento	PT - 3
Antes de colocar em funcionamento	PT - 4
Colocação em funcionamento	PT - 5
Funcionamento	PT - 5
Desactivação da máquina	PT - 7
Conservação e manutenção	PT - 7
Acessórios	PT - 11
Ajuda em caso de avarias	PT - 12
Dados técnicos	PT - 13
Declaração CE	PT - 14
Garantia	PT - 14

Avisos de segurança

Instruções gerais

Se, ao desembalar a máquina, constatar a existência de danos de transporte, comunique o facto à casa comercial onde adquiriu o aparelho.

- As placas de advertência e alerta montadas no aparelho, fornecem avisos importantes para o funcionamento seguro.
- Além das instruções do presente manual de instruções deverão ser respeitadas as regras gerais de segurança e de prevenção de acidentes em vigor.

Operação de marcha

Perigo

Perigo de lesões!

Perigo de capotamento em subidas fortes.

- *No sentido de marcha, não conduzir em subidas superiores a 18%.*

Perigo de capotamento devido a velocidade demasiado rápida nas curvas.

- *Conduzir devagar nas curvas.*

Perigo de capotamento em caso de piso instável.

- *Conduzir o aparelho apenas sobre piso firme.*

Perigo de capotamento em caso de inclinação lateral demasiado forte.

- *Em posição perpendicular em relação ao sentido de marcha, não conduzir em subidas superiores a 15%.*

– Por princípio, devem ser observadas as medidas de segurança, regras e disposições válidas para veículos automóveis.

- O utilizador deve utilizar o aparelho de acordo com as especificações. Ele

deve adaptar o seu modo de condução às condições locais e prestar atenção a terceiros e especialmente a crianças quando trabalhar com o aparelho.

- O aparelho só deve ser manobrado por pessoas que tenham sido instruídas especialmente para o efeito ou por pessoas que já comprovaram ter capacidades para a manobra do aparelho e que estejam expressamente autorizados para utilizarem o mesmo.
- Este aparelho não pode ser manobrado por crianças ou por jovens.
- Não é permitido transportar acompanhantes na máquina.
- Os aparelhos com banco só podem ser operados a partir do banco.
- ➔ Retire a chave, de modo a evitar a utilização do aparelho por pessoas não autorizadas.
- ➔ Nunca deixe o aparelho sozinho enquanto o motor estiver a funcionar. O operador só pode abandonar o aparelho quando o motor estiver parado, o aparelho estiver protegido contra movimentos involuntários e a chave tiver sido retirada da ignição.

Aparelhos que funcionam a bateria

Aviso: A garantia só será válida se utilizar as baterias e os carregadores recomendados pela Kärcher.

- É absolutamente imprescindível respeitar as instruções do fabricante da bateria e do carregador. Ao lidar com baterias, siga as recomendações do legislador.
- Nunca deixe as baterias por muito tempo descarregadas, recarregue-as o mais rapidamente possível.
- Mantenha as baterias sempre limpas e secas para evitar correntes de fuga. Proteger contra impurezas, tais como pó de metal.
- Não colocar ferramentas ou similares sobre a bateria. Curto-circuito e perigo de explosão.
- Nunca trabalhe com chamas abertas ou faíscas e nunca fume na proximidade das baterias ou da sala onde serão carregadas. Perigo de explosão
- Não tocar em peças quentes, por exemplo, no motor de accionamento (perigo de queimadura)
- Tenha o máximo cuidado ao manusear ácido da bateria. Respeite as respectivas indicações de segurança!
- As baterias gastas devem ser eliminadas sem prejudicar o ambiente e de acordo com a directiva CE 91 / 157 CEE
- Durante a montagem da bateria no aparelho KM 100/100 R Bp é extremamente importante que seja montado o fusível de protecção dos pólos da bateria (ver capítulo "Trabalho de manutenção").

Acessórios e peças sobressalentes

Perigo

De modo a evitar riscos, as reparações e a montagem de peças sobressalentes só podem ser efectuadas pelo serviço de assistência autorizado.

- Só devem ser utilizados acessórios e peças de reposição autorizados pelo fabricante do aparelho. Acessórios e Peças de Reposição Originais - fornecem a garantia para que o aparelho possa ser operado em segurança e isento de falhas.
- No final das Instruções de Serviço encontra uma lista das peças de substituição mais necessárias.
- Para mais informações sobre peças sobressalentes, consulte na página www.karcher.com o ponto dos serviços.

Símbolos no aparelho



Não varrer objectos em chama ou incandescentes como, por exemplo, cigarros, fósforos ou similares.



Perigo de esmagamento e cortes nas correias, escova lateral, recipiente, cobertura do aparelho.

Símbolos no Manual de Instruções

Perigo

Para um perigo eminente que pode conduzir a graves ferimentos ou à morte.

Advertência

Para uma possível situação perigosa que pode conduzir a graves ferimentos ou à morte.

Atenção

Para uma possível situação perigosa que pode conduzir a ferimentos leves ou danos materiais.

Funcionamento

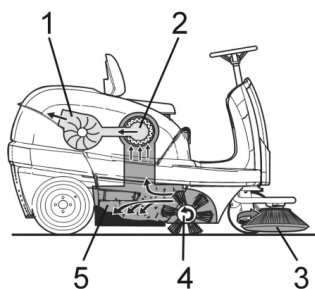

A vassoura mecânica lança a sujidade para cima no recipiente.

- As escovas laterais (3) limpam as esquinas e os cantos da área a ser varrida e transportam a sujidade para a faixa do rolo-escova.
- O rolo-escova em rotação (4) transporta a sujidade directamente para o colector de lixo (5).
- O pó dispersado no colector é separado através do filtro de pó (2) e o ar limpo filtrado é aspirado pelo aspirador-coletor (1).

Utilização conforme o fim a que se destina a máquina

Utilize esta vassoura mecânica exclusivamente em conformidade com as indicações destas Instruções de Serviço.

- Antes de utilizar o aparelho e os respectivos dispositivos de trabalho, verifique se estão em bom estado e seguros no funcionamento. Se tiver dúvidas quanto ao bom estado do aparelho, não o utilize.
- Esta vassoura mecânica foi concebida para varrer superfícies em zonas internas e externas.
- O aparelho não está homologado para a circulação rodoviária.
- O aparelho não é apropriado para a aspiração de poeiras nocivas à saúde.
- No aparelho não podem ser executadas alterações.
- Nunca varrer/aspirar líquidos explosivos, gases inflamáveis nem ácidos ou solventes não diluídos. Tais como gasolina, diluentes de tinta ou óleo combustível que podem formar gases ou misturas explosivas quando misturados com o ar aspirado, assim como acetona, ácidos e solventes não diluídos, dado que estas substâncias prejudicam os materiais utilizados no aparelho.
- Não varrer/aspirar objectos que estão a queimar ou em brasa.
- Este aparelho só é apropriado para os pavimentos enunciados no presente Manual de Instruções.
- O aparelho só pode passar por superfícies que o proprietário ou responsável pela utilização do aparelho aprovou para este fim.
- É proibida a permanência nas zonas de perigo. É proibido usar o aparelho em locais onde há perigo de explosão.
- De um modo geral vale o seguinte: Manter afastados do aparelho quaisquer materiais facilmente inflamáveis (perigo de explosão/de incêndio).

Pavimentos adequados

- Asfalto
- Piso industrial
- Laje
- Betão
- Paralelepípedos
- Tapete

Protecção do meio-ambiente



Os materiais da embalagem são recicláveis. Não coloque as embalagens no lixo doméstico, envie-as para uma unidade de reciclagem.



Os aparelhos velhos contêm materiais preciosos e recicláveis e deverão ser reutilizados. Baterias, óleo e produtos similares não podem ser deitados fora ao meio ambiente. Por isso, elimine os aparelhos velhos através de sistemas de recolha de lixo adequados.

Avisos sobre os ingredientes (REACH)

Informações actuais sobre os ingredientes podem ser encontradas em:

<http://www.karcher.de/de/unternehmen/umweltschutz/REACH.htm>

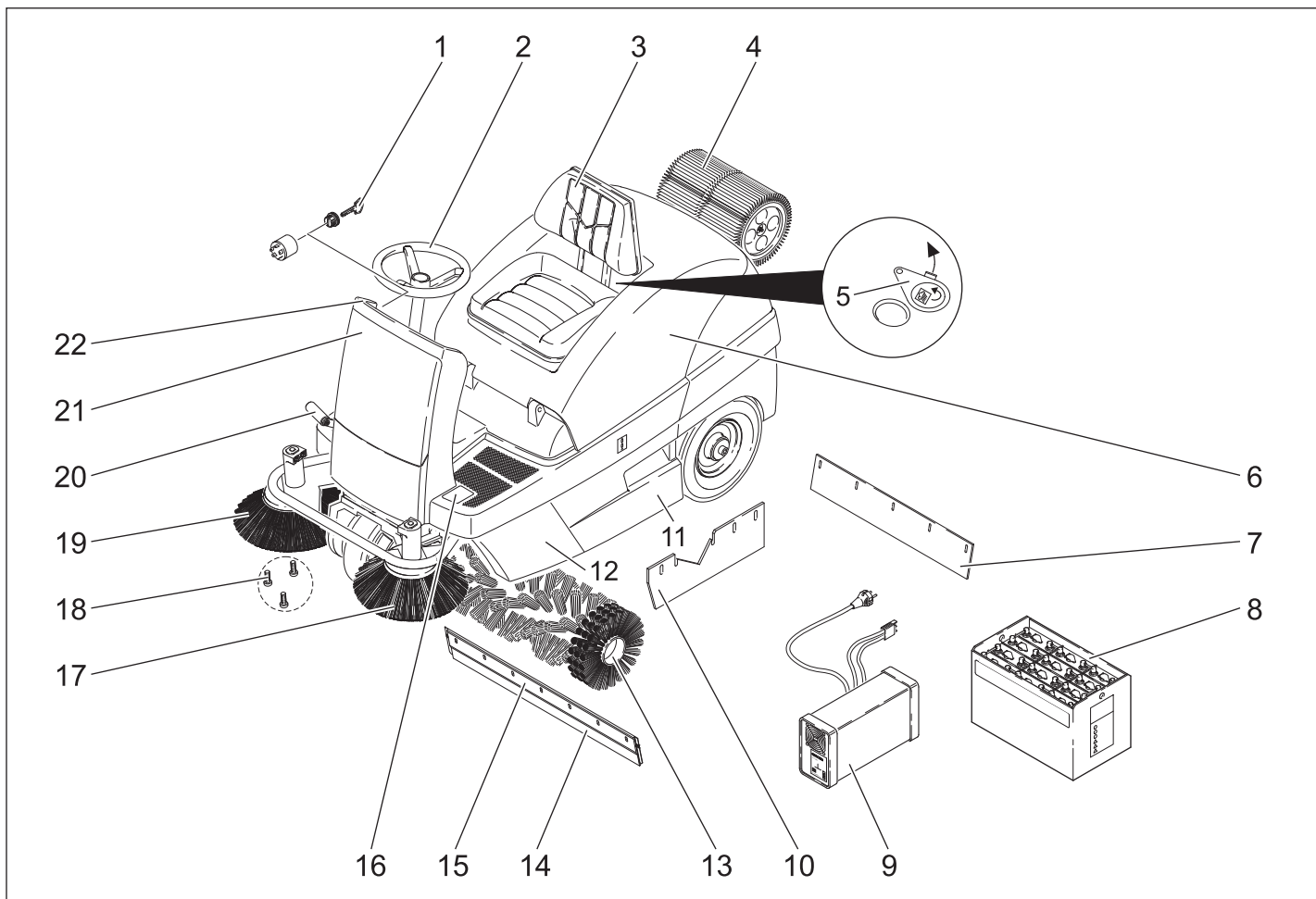

- 1 Interruptor de chave
- 2 Volante
- 3 Banco (com interruptor de contacto no assento)
- 4 Filtro do pó
- 5 Tapa húmida/seca
- 6 Tapa da máquina
- 7 Régua de vedação traseira
- 8 Bateria (KM 100/100 R Bp Pack)
- 9 Carregador (por baixo da cobertura do aparelho) (KM 100/100 R Bp Pack)
- 10 Régua de vedação lateral
- 11 Tanque de material de varredura (bilateralmente)
- 12 Revestimento lateral
- 13 Rolo-escova
- 14 Régua de vedação frontal
- 15 Flap de sujidade grossa
- 16 Pedal para subir e descer a flap de sujidade grossa
- 17 Escova lateral esquerda (opcional)
- 18 Fixação da vassoura lateral
- 19 Escova lateral direita
- 20 Pedal do acelerador
- 21 Revestimento frontal
- 22 Painel de comando

Painel de comando

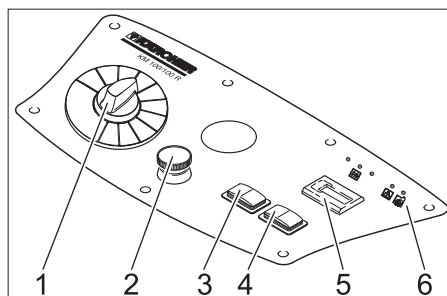

- 1 Selector de programas
- 2 Botão de paragem de emergência
- 3 Limpeza do filtro
- 4 Buzina
- 5 Contador das horas de serviço
- 6 Lâmpadas de controle

Lâmpadas de controle

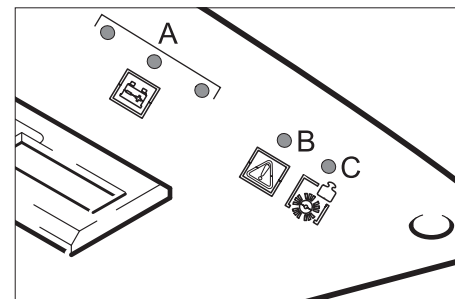

- A Estado de carregamento da bateria (vermelho/amarelo/verde)
- B Sobrecarga do motor de marcha (vermelho)
- C Sobrecarga do rolo varredor (vermelho)

Identificação da cor

- Os elementos de comando para o processo de limpeza são amarelos.
- Os elementos de comando para a manutenção e o serviço são cinza claros.

Abrir/fechar a tampa do aparelho

⚠ Perigo

Perigo de esmagamento ao fechar a cobertura do aparelho. Por isso, baixar a cobertura lentamente.

- ➔ Abrir a tampa do aparelho na concha de manuseio prevista (puxar para cima).



- ➔ Puxar para fora a haste de retenção do suporte.

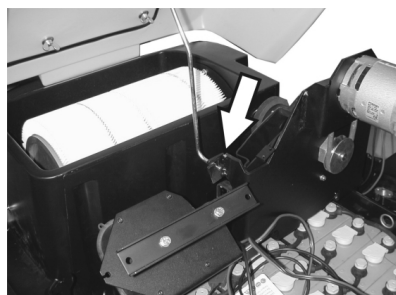

- ➔ Encaixar a haste de suporte no alojamento do ventilador de aspiração.
- ➔ Para fechar a cobertura do aparelho (tampa), puxar a haste de retenção de encaixe no suporte da cobertura do aparelho para fora do alojamento.

Antes de colocar em funcionamento

Bateria

Indicações de segurança relativas à bateria

Observar impreterivelmente os seguintes avisos de advertência ao manusear baterias:

	Observar os avisos na bateria, no manual de instruções e nas instruções de funcionamento do veículo!
	Usar óculos de protecção!
	Manter o ácido e as baterias fora do alcance das crianças
	Perigo de explosão!
	É proibido fogo, faíscas, luz aberta e fumar!

	Perigo de queimaduras!
	Primeiro socorro!
	Sinal de aviso!
	Eliminação!
	Não eliminar a bateria no lixo doméstico!

⚠ Perigo

Perigo de explosão! Não colocar ferramentas ou objectos semelhantes sobre a bateria, ou seja, sobre os pólos finais e os conectores de células.

⚠ Perigo

Perigo de lesões! Em caso de ferimentos, evitar o contacto com chumbo. Depois de executar trabalhos na bateria, lavar sempre as mãos.

⚠ Perigo

Perigo de incêndio e explosão!

- Proibido fumar e fogo aberto.
- Os espaços onde as baterias são carregadas devem estar bem arejados, já que o processo de carga cria um gás altamente explosivo.
- As baterias não podem ser armazenadas ao ar livre.

⚠ Perigo

Perigo de queimaduras!

- Lavar ou enxugar respingos de ácido nos olhos ou na pele com muita água limpa.
- De seguida, consultar imediatamente um médico.
- As roupas sujas com ácido devem ser lavadas com água.

Montar e conectar a bateria

Aviso: No modelo KM 100/100 R Bp Pack, as baterias e o carregador já vêm montados.

- ➔ Abrir a tampa do aparelho e colocar a haste de retenção.
- ➔ Colocar a bateria no porta-bateria.
- ➔ Conectar o borne de pólo (cabo vermelho) ao pólo positivo (+).
- ➔ Conectar o borne de pólo ao pólo negativo (-).

Aviso: verificar se os pólos da bateria e os bornes de pólo têm bastante massa de protecção.

Atenção

Carregue as baterias antes de colocar em funcionamento o aparelho.

Carregar a bateria

⚠ Perigo

Perigo de explosão! Durante o processo de carregamento, a tampa do aparelho deve permanecer aberta.

⚠ Perigo

Perigo de lesões! Observar as prescrições de segurança para o manuseamento de baterias. Observar as instruções de uso do fabricante do carregador.

⚠ Perigo

Carregar a bateria apenas com o carregador próprio para o efeito.

Aviso: Quando a bateria estiver carregada, separar primeiro o carregador da rede eléctrica e só depois a bateria.

(1) Procedimento de carregamento KM 100/100 R Bp Pack

⚠ Perigo

Perigo de lesões! O carregador só pode ser utilizado se o cabo de rede não estiver danificado. Um cabo de rede danificado deve ser imediatamente substituído pelo fabricante, pelo serviço de assistência ou por uma pessoa qualificada.

Aviso: O aparelho está equipado com uma bateria que requer pouca manutenção.

- ➔ Abrir a tampa do aparelho e colocar a haste de retenção.
- ➔ Meter a ficha de rede do carregador na tomada de corrente.

A indicação de controlo da bateria informará sobre o andamento do processo, se a ficha de rede estiver inserida.



A bateria está a ser carregada	brilha amarelo
A bateria está carregada	brilha verde
Avaria	brilha vermelho

(2) Carregamento KM 100/100 R Bp

⚠ Perigo

Carregar a bateria apenas com carregadores adequados e recomendados pela KÄRCHER (n.º de encomenda: 6.654-107)

Baterias de baixa manutenção

- ➔ Uma hora antes de terminar o carregamento, adicionar água destilada e observar o nível de ácido correcto. A bateria está devidamente assinalada.

⚠ Perigo

Perigo de queimaduras químicas. Ao adicionar água em baterias descarregadas, o ácido poderá derramar! Ao manusear ácido de bateria, utilize óculos de protecção e respeite as normas em vigor, para evitar lesões e danos na roupa. Se ocorrer um contacto de borrifos de ácido com a pele ou roupa, lavar imediatamente com bastante água.

Atenção

Perigo de danos. Adicionar somente água destilada ou dessalinizada (VDE 0510) nas baterias. Não utilize outros aditivos (os chamados substâncias de melhoramento) pois, isso fará extinguir todos os direitos de garantia.

Depois do carregamento

- Desligar o carregador e separar da rede.
- Aparelhos quer não são equipados de carregador Desligar o conector das baterias do cabo de carga e ligá-lo ao aparelho.

Desmontar a bateria

- Abrir a tampa do aparelho e colocar a haste de retenção.
- Desconectar o borne de pólo no pólo negativo (-).
- Desconectar o borne de pólo no pólo positivo (+).
- Retirar a bateria do suporte da bateria.
- Eliminar a bateria gasta de acordo com a legislação em vigor.

Verificar e corrigir o nível de líquido da bateria

Atenção

Verificar, em intervalos regulares, o nível de líquido das baterias com enchimento de ácido.

- O ácido de uma bateria totalmente carregada com 20 °C tem o peso específico de 1,28 kg/l.
- O ácido de uma bateria parcialmente carregada tem um peso específico entre 1,00 e 1,28 kg/l.
- Em todas as células o peso específico do ácido deve ser igual.
- Abrir todas as tampas dos elementos.
- Retirar uma amostra de cada célula com o aparelho de verificação do ácido.
- Voltar a por a amostra do ácido na mesma célula.
- Se o nível do líquido for demasiado baixo, encher água destilada nos elementos até a marcação.
- Carregar a bateria.
- Fechar as tampas dos elementos.

Descarregar

⚠ Perigo

Perigo de ferimentos e de danos! Não utilizar uma empilhadora para descarregar o aparelho.

Aviso: Para parar imediatamente todas as funções, premir o botão de parada de emergência e rodar o interruptor de chave para a posição "0".

Proceder da seguinte maneira para descarregar o aparelho:

- Cortar a fita de plástico e remover a folha.
- Remover a cinta de fixação dos pontos de fixação.
- Quatro tábuas da paleta marcadas estão fixadas com parafusos. Desparafusar estas três tábuas:
- Colocar as tábuas no canto da paleta. Ajustar as tábuas de forma que estas fiquem posicionadas em frente às rodas do aparelho. Fixar as tábuas com os parafusos.

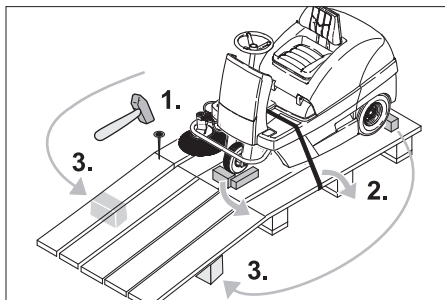

- Apoiar a rampa, colocando por debaixo as vigas contidas na embalagem.
- Retirar as cubinhos de madeira que bloqueiam as rodas e colocá-las debaixo da rampa.

(1) Aparelho sem bateria integrada

- Soltar o travão de imobilização (veja Empurrar a vassoura mecânica).
- Empurrar o aparelho, passando por esta rampa.

(2) Aparelho com bateria integrada

- Ligar a bateria (veja capítulo "Conservação e manutenção").
- Destruar o botão de parada de emergência, rodando-o.
- Colocar o selector de programas em posição 1 (marcha).
- Colocar o interruptor de chave em "1".
- Descer lentamente o aparelho da rampa.
- Colocar o interruptor de chave novamente em posição "0".

Empurrar a vassoura mecânica

⚠ Perigo

Perigo de lesões! Antes de soltar manualmente o travão de imobilização, a máquina deve ser protegida contra movimentos descontrolados. Após soltar o travão de imobilização, a máquina começará a se mover.

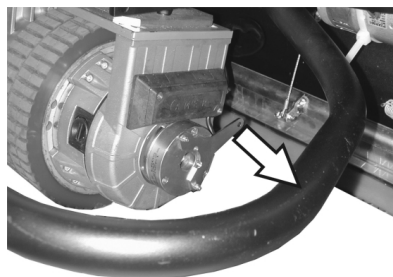

- Levantar a alavanca de travão da roda e segurá-lo nesta posição.

O travão de imobilização estará, desta forma, fora de função e a máquina poderá ser empurrada.

Colocação em funcionamento

Instruções gerais

- Estacionar a vassoura mecânica sobre uma superfície plana.
- Retire a chave.

Trabalhos de verificação e de manutenção

- Verificar o estado de carregamento da bateria.
- Verificar as escovas laterais.
- Verificar o rolo varredor.
- Limpar o filtro de pó.
- Esvaziar o recipiente de material varrido.
- Verificar a pressão dos pneus.

Aviso: descrição, veja capítulo Conservação e manutenção.

Funcionamento

Ajustar o assento do condutor

- Abrir a tampa do aparelho e colocar a haste de retenção.

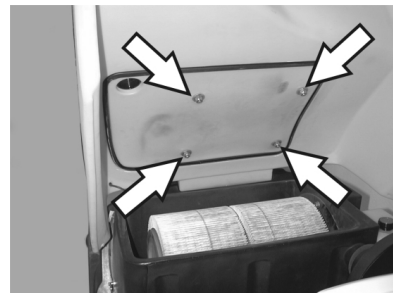

- Afrouxar um pouco as porcas borboleta do trilho do assento.
- Deslocar o assento para a respectiva posição.
- Apertar as porcas de orelhas.

Aviso: Se a faixa de ajuste não for suficiente existe mais uma possibilidade de ajuste.

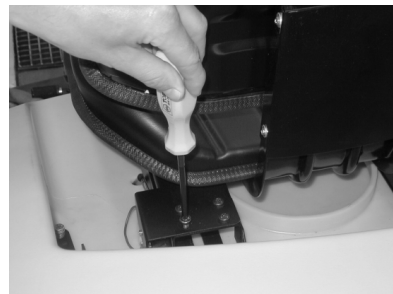

- 4 Roscar para fora os parafusos da placa do interruptor de contacto de assento.
- Retirar a placa.
- Bascular para frente o assento.

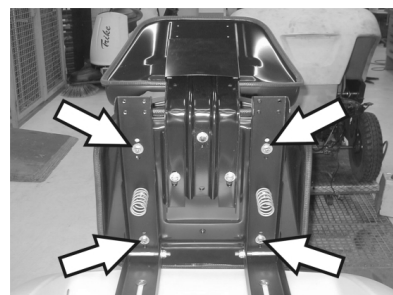

- 4 Soltar os parafusos de fixação do assento.
- Deslocar o assento e aparafusar.
- Montar a placa do contacto de assento.

Verificar o estado de carregamento da bateria.

- Lâmpada de controlo brilha verde
A bateria está carregada.
- Lâmpada de controlo brilha a amarelo
A bateria está praticamente descarregada.
- Terminar a operação de varredura e carregar a bateria.
- Lâmpada de controlo pisca vermelho
Limite de descarregamento não atingido. Ainda são possíveis 3 minutos de marcha. De seguida o aparelho desliga.
- Depois disso, o aparelho não permite a colocação em funcionamento; a bateria deve ser carregada, pelo menos, por 3 horas.
- Lâmpada de controlo brilha vermelho
A bateria está descarregada. Comando tem desligado o sistema de varredura.
- Carregar a bateria.

Verificar o travão de imobilização

⚠ Perigo

Perigo de acidente. Antes de utilizar o aparelho, deve testar-se o travão de imobilização numa superfície plana.

- Sente-se no assento.
- Destruar o botão de parada de emergência, rodando-o.
- Colocar o selector de programas em posição 1 (marcha).
- Colocar o interruptor de chave em "1".
- Exercer uma leve pressão no pedal de marcha.
- O travão tem que destravar audivelmente. O aparelho deverá começar a rolar devagar em superfícies planas. Ao soltar-se o pedal, o travão actua de forma audível. Se isto acontecer, o aparelho deverá ser colocado fora de serviço e mandar verificar pela Assistência Técnica.

Botão de paragem de emergência

- O aparelho está equipado com um botão de DESACTIVAÇÃO de EMERGÊNCIA. Se este for premido, o aparelho pára abruptamente e o travão de imobilização entra automaticamente em acção.
- Para voltar a colocar o aparelho em funcionamento é necessário destravar o botão de DESACTIVAÇÃO de EMERGÊNCIA e depois desligar e ligar o interruptor de chave.

Seleccionar os programas

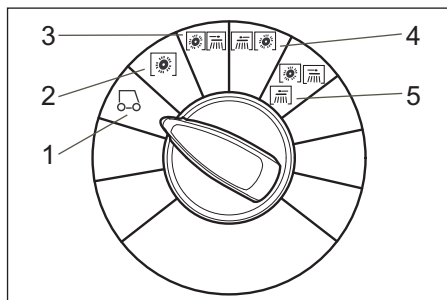

- 1 Condução
Condução até ao local de utilização.
- 2 Varrer com rolo-escova
É baixado o rolo-escova. O rolo da vassoura e as vassouras laterais rodam.
- 3 Varrer com as escovas laterais
Baixar o rolo-escova e a escova lateral direita.
- 4 Varrer com a escova lateral esquerda (opcional)
Baixar o rolo-escova e a escova lateral esquerda.
- 5 Varrer com as duas escovas laterais (opcional)
Baixar o rolo-escova e as duas escovas laterais.

Ligar a máquina

Aviso: o aparelho está equipado com um interruptor de contacto no assento. Na saída do assento do motorista, o aparelho é desligado e o travão manual de estacionamento trava automaticamente.

- Sentar-se no assento do condutor.
- NÃO pisar o pedal de marcha.
- Colocar o selector de programas em posição 1 (marcha).
- Colocar o interruptor de chave em "1".

Conduzir o aparelho

⚠ Perigo

Perigo de queda! Não se levante durante a marcha.

Aviso: Se o aparelho for desligado pelo interruptor de contacto do assento, os 5 LEDs no painel de comando acendem. Desligar o aparelho com o interruptor de chave.

Aviso: Se o interruptor de contacto do assento resp., o interruptor de chave ligar com o accionamento do acelerador, o motor desliga e as vassouras laterais, rolo varredor, ventilador e os LEDs ligam (função de serviço). Solução: Liberar o pedal de marcha.

Marcha para a frente

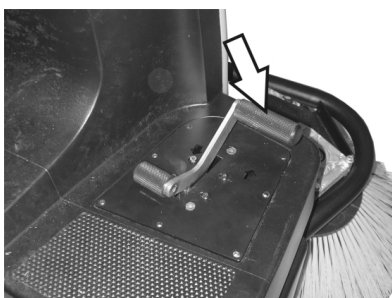

- Carregar lentamente o pedal de marcha.

Marcha atrás

⚠ Perigo

Perigo de lesões! Durante a marcha-atrás não pode existir qualquer perigo para terceiros, caso contrário deve requerer o apoio de uma pessoa para o apoiar nas manobras.



- Carregar lentamente o pedal de marcha.

Dirigibilidade

- Com o pedal de marcha (translado) é possível regular a velocidade de deslocação continuamente.
- Na queda de potência em subidas, soltar levemente o pedal de marcha.

Travar

- Soltar o pedal de marcha, o aparelho trava automaticamente e pára.

Passar por cima de obstáculos

Passar por cima de obstáculos fixos de até 50 mm de altura:

- Passar, em marcha para a frente, de vagar e com cuidado por cima de obstáculos.

Passar por cima de obstáculos fixos com altura superior a 50 mm:

- Para passar por cima de obstáculos maiores é requerida uma rampa apropriada.

Sobrecarga do motor de marcha

Para se evitar danos no accionamento de translado, o aparelho é equipado com uma indicação de sobrecarga e um desligamento.

- Caso a carga do accionamento de translado atinja uma gama crítica, pisca o indicador de sobrecarga. A carga pode ser segurada por 1 minuto, depois o comando desliga o aparelho.
- Caso a sobrecarga do accionamento de translado ultrapasse o limite de sobrecarga, o comando desliga imediatamente o aparelho.
- Rodar o interruptor de chave para a posição "0", esperar brevemente e voltar a colocá-lo na posição "1".

Sobrecarga do rolo-varredor

Para se evitar danos no sistema de varredura, o aparelho é equipado com uma indicação de sobrecarga e um desligamento.

- Caso a sobrecarga do sistema de varredura atinja o limite de sobrecarga, acende-se o indicador de sobrecarga e o comando desliga o sistema de varredura após 4 segundos.
- Rodar o interruptor de chave para a posição "0", esperar brevemente e voltar a colocá-lo na posição "1".

Operação de varrer

⚠ Perigo

Perigo de lesões! Enquanto a flap de sujidade grossa estiver aberta, existe o risco do rolo-escova lançar pedras ou cascalho para a frente. Tenha cuidado que nenhuma pessoa, animal ou objectos sejam expostos a perigos.

Atenção

Não varrer fitas de empacotar, arames ou objectos semelhantes, para evitar danos no sistema mecânico da máquina.

Atenção

Para evitar uma danificação do solo, a vassoura mecânica não deve ser operada durante um período prolongado no mesmo lugar.

Aviso: para conseguir ótimos resultados de limpeza, deve andar-se a uma velocidade adequada às condições da superfície a ser limpa.

Aviso: esvaziar em intervalos regulares o colector de lixo durante o período de operação.

Aviso: baixar unicamente o rolo-escova para a limpeza de superfícies.

Aviso: para limpar bordos laterais, descer adicionalmente as escovas laterais.

Varrer com rolo-escova

→ Colocar o selector de programas em posição 2. É baixado o rolo-escova. O rolo da vassoura e as vassouras laterais rodam.

Varrer com a flap de sujidade grossa elevada

Aviso: Para varrer partículas maiores de uma altura de até 60 mm, tais como latas de bebidas, etc, levantar brevemente a flap de sujidade grossa.

Levantar a flap de sujidade grossa:

→ Premir o pedal da flap de sujidade grossa para a frente e mantê-lo premido.

→ Para descer, retirar o pé do pedal.

Aviso: um resultado otimizado de limpeza só se consegue com a tampa da sujidade grosseira completamente baixada.

Varrer com as escovas laterais

→ Colocar o selector de programas em posição 3. A escova lateral e o rolo-escova são baixados.

Aviso: o rolo varredor e as escovas laterais iniciam automaticamente a operação.

Varrer chão seco

Aviso: esvaziar em intervalos regulares o colector de lixo durante o período de operação.

Aviso: esvaziar regularmente o filtro de pó durante o funcionamento.



→ Fechar a tampa húmida/seca.

Varrer material fibroso e seco (p. ex. erva seca)

→ Abrir a tampa húmida/seca.

Aviso: deste modo é evitado o entupimento do sistema filtrante.

Varrer chão húmido ou molhado

→ Abrir a tampa húmida/seca.

Aviso: desta forma o filtro é protegido contra humidade.

Limpeza do filtro

– Ligar a limpeza do filtro manual.



→ Premir a tecla «limpeza do filtro». O filtro é limpo durante 15 segundos.

Esvaziar o recipiente de material varrido

Aviso: Espere que a limpeza do filtro termine e que a poeira se deposite antes de abrir ou esvaziar o recipiente de material varrido.

→ Levantar levemente o colector de lixo varrido e retirar.

→ Esvaziar o recipiente de material varrido.

→ Introduzir o colector de lixo varrido até engatar.

→ Esvaziar o recipiente de material varrido situado do lado oposto.

Desligar o aparelho

→ Colocar o selector de programas em posição 1 (marcha). As escovas laterais e o rolo-escova serão elevados.

→ Girar o interruptor de chave a "0" e retirar a chave.

Aviso: depois de desligar o aparelho, o filtro de pó será limpo automaticamente durante aprox. 15 segundos. Durante este tempo, não abrir a tampa do aparelho.

Aviso: o aparelho é equipado com um travão de fixação automático que será activado após o desligamento do motor e saída do assento.

Transporte

⚠ Perigo

Perigo de ferimentos e de danos! Ter atenção ao peso do aparelho durante o transporte.

→ Girar o interruptor de chave a "0" e retirar a chave.

→ Travar as rodas do aparelho com calços.

→ Segurar o aparelho com correias tensoras ou cabos.

→ Durante o transporte em veículos, proteger o aparelho contra deslizos e tombamentos, de acordo com as directivas em vigor.



Aviso: observar as marcações para as zonas de fixação no chassi (símbolos de corrente). O aparelho só pode ser operado para o carregamento ou descarregamento em subidas até máx. 18%.

Armazenamento

⚠ Perigo

Perigo de ferimentos e de danos! Ter atenção ao peso do aparelho durante o armazenamento.

Desactivação da máquina

Se a vassoura mecânica não for utilizada por muito tempo, observar os seguintes itens:

→ Estacionar a vassoura mecânica sobre uma superfície plana.

→ Colocar o selector de programas em posição 1 (marcha). Elevar o rolo-escova e as vassouras laterais para não danificar as cerdas.

→ Girar o interruptor de chave a "0" e retirar a chave.

→ Travar a vassoura mecânica de forma que não se possa deslocar.

→ Limpar a vassoura mecânica por dentro e por fora.

→ Estacionar o aparelho num lugar protegido e seco.

→ Desligar os bornes da bateria.

→ Carregar bateria e, em intervalo de aprox. 2 meses, recarregá-la.

Conservação e manutenção

Instruções gerais

→ Antes da limpeza e manutenção do aparelho, da substituição de peças ou da modificação para uma outra função, o aparelho deve ser desligado, a chave e a ficha da bateria retiradas ou a bateria desconectada.

→ Para os trabalhos no sistema eléctrico deve puxar sempre o conector da bateria ou desligar a bateria.

– As reparações só podem ser executadas pelas oficinas de assistência técnica autorizadas ou por técnicos especializados nesta área, que estejam devidamente familiarizados com as principais normas de segurança.

– Os aparelhos que podem ser alterados no local para utilização industrial estão sujeitos a uma inspecção de segurança segundo a Norma VDE 0701.

– Utilizar somente os cilindros de varredura/escova lateral que vem junto com o aparelho ou são determinadas no Manual de Operação. A utilização de outros cilindros de varredura/escova lateral pode prejudicar a segurança.

Limpeza

Atenção

Perigo de danos! A limpeza do aparelho não pode ser executada com uma mangueira ou com um jacto de água de alta pressão (perigo de curto-circuitos ou de outros danos).

Limpeza interior do aparelho

⚠ Perigo

Perigo de lesões! Utilizar máscara de protecção contra poeiras e óculos de protecção.

- Abrir a tampa do aparelho e colocar a haste de retenção.
- Limpar o aparelho com um pano.
- Soprar o aparelho com ar comprimido.
- Fechar a tampa do aparelho.

Aviso: O filtro do pó pode ser lavado com água. Antes da nova colocação, o filtro deve ser completamente seco.

Limpeza exterior do aparelho

- Limpar o aparelho com um pano molhado de água com detergente suave.

Aviso: não utilizar detergentes agressivos.

Intervalos de manutenção

Aviso: o contador das horas de serviço indica o momento para efectuar a manutenção.

Manutenção efectuada pelo cliente

Manutenção diária:

- Verifique se o rolo-escova e a escova lateral apresentam desgaste e ou se há fitas enroladas nelas.
- Verificar a pressão dos pneus.
- Verificar se todos os elementos de comando funcionam.

Manutenção semanal:

- Verificar o nível do ácido da bateria.
- Verifique a mobilidade dos cabos Bowden e das partes móveis.
- Verificar o ajuste e o desgaste das réguas de vedação na zona de varredura.
- Verificar o filtro do pó e limpar eventualmente a caixa do filtro.
- Verificar o sistema de pressão negativa.

Manutenção de 100 em 100 horas de serviço:

- Controlar o funcionamento do interruptor de contacto do assento.
- Verificar a tensão, o desgaste e a função das correias de accionamento (correias trapezoidais e correias redondas).

Manutenção após desgaste:

- Substituir as réguas de vedação.
- Substituir o rolo-escova.
- Substituir as vassouras laterais.

Aviso: descrição, veja capítulo "Trabalhos de Manutenção".

Aviso: caso a manutenção seja efectuada pelo cliente, todos os trabalhos de assistência técnica e manutenção devem ser efectuados por técnicos qualificados. Se necessário, consulte, a qualquer altura, um revendedor da Kärcher.

Manutenção pelo serviço de assistência técnica

Manutenção após 8 horas de serviço:

- Realizar a primeira inspecção.

Manutenção após 20 horas de serviço

Manutenção em cada 100 horas de serviço

Manutenção em cada 300 horas de serviço

Manutenção em cada 500 horas de serviço

Manutenção em cada 1000 horas de serviço

Manutenção em cada 1500 horas de serviço

Aviso: para preservar o direito à garantia, todos os trabalhos de assistência técnica e manutenção deverão ser executados, durante o prazo de garantia, pela assistência técnica autorizada da Kärcher e de acordo com o livro de manutenção.

Trabalhos de manutenção

Preparação:

- Estacionar a vassoura mecânica sobre uma superfície plana.
- Girar o interruptor de chave a "0" e retirar a chave.
- Premir o botão de paragem de emergência.

Indicações gerais de segurança

⚠ Perigo

Perigo de lesões!

O motor da limpeza do filtro necessita de um funcionamento por inércia de aprox. 15 segundos depois da sua paragem. Não abrir a cobertura do aparelho durante este período.

⚠ Perigo

Perigo de lesões! Antes de proceder a quaisquer trabalhos de manutenção e de reparação, deixar arrefecer suficientemente o aparelho.

Verificar e corrigir o nível de líquido da bateria

Atenção

Verificar, em intervalos regulares, o nível de líquido das baterias com enchimento de ácido.

- Abrir todas as tampas dos elementos.
- Se o nível do líquido for demasiado baixo, encher água destilada nos elementos até a marcação.
- Carregar a bateria.
- Fechar as tampas dos elementos.

Verificar a pressão dos pneus

- Estacionar a vassoura mecânica sobre uma superfície plana.
- Ligar o medidor de pressão à válvula do pneu.
- Verificar a pressão de ar e corrigí-la, caso necessário.
- Regular a pressão de ar para 6 bar para os pneus traseiros.

Mudar as rodas

⚠ Perigo

Perigo de lesões!

- Estacionar a vassoura mecânica sobre uma superfície plana.
- Retire a chave.
- Durante trabalhos de reparação em vias públicas, utilizar roupas de alerta na área de perigo do trânsito em circulação.
- Verificar se o piso está estável. Travar o aparelho, adicionalmente, com um calço.

Verificar os pneus

- Verificar se na zona de contacto dos pneus são impressos objectos.
- Remover os objectos.
- Utilizar um produto corrente adequado para a reparação dos pneus.

Aviso: respeitar a recomendação do respectivo fabricante. É possível continuar circulando pressuposto que as indicações do fabricante do produto são observadas. Mudar o pneu ou a roda a mais rápido possível.

- Levantar levemente o colector de lixo varrido no respectivo lado e retirar.
- Soltar o parafuso da roda.
- Colocar o elevador do carro.



Ponto de apoio para o elevador do carro (rodas traseiras)

- Levantar o aparelho com o macaco.
- Retirar o parafuso da roda.
- Retirar a roda.
- Montar a roda sobressalente.
- Girar para dentro o parafuso da roda.
- Fazer descer o aparelho com o macaco.
- Apertar o parafuso da roda.
- Introduzir o colector de lixo varrido até engatar.

Aviso: utilizar um macaco normal e adequado.

Verificar o sistema de pressão negativa

- A ligação do sistema de varredura será feita com a ajuda de um sistema de pressão negativa.
- Caso a vassoura lateral ou o cilindro de varredura não se deixem descer, deve ser verificada a caixa de pressão negativa referente à correção correcta das tubulações flexíveis; caso necessário, deve ser encaixada a respectiva tubulação flexível.
- Se a escova lateral ou o cilindro de varredura ainda não se deixar descer, o sistema de pressão negativa apresenta vazamento. Neste caso, deve ser chamada a Assistência Técnica.

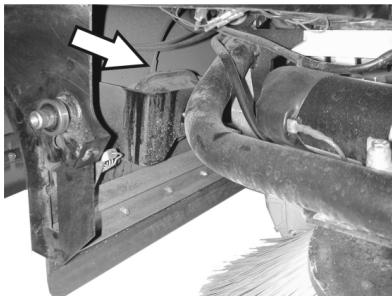

Conexão de mangueira para a caixa de pressão negativa de descer a escova lateral

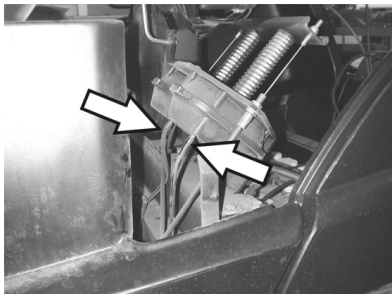

Conexões de mangueira para a caixa de pressão negativa de descer o cilindro de varredura

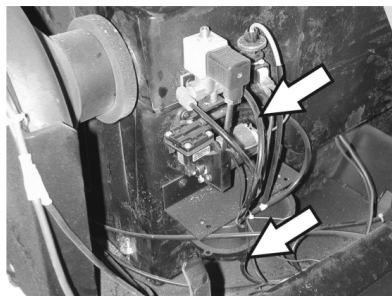

Conexões de tubulação flexível para a bomba de pressão negativa e para a caixa de pressão negativa (acumulador)

Aviso: A bomba de pressão negativa somente opera quando for formada pressão negativa no sistema. Caso a bomba opere permanentemente, a Assistência Técnica deve ser informada.

Substituir as escovas laterais

- Estacionar a vassoura mecânica sobre uma superfície plana.
- Colocar o selector de programas em posição 1 (marcha). As escovas laterais são elevadas.
- Girar o interruptor de chave a "0" e retirar a chave.
- Premir o botão de paragem de emergência.
- Soltar 3 parafusos de fixação no lado inferior.
- Retirar a vassoura lateral desgastada.
- Encaixar a nova escova lateral sobre o arrastador e aparafusá-la.

Verificar o rolo-escova

- Estacionar a vassoura mecânica sobre uma superfície plana.
- Colocar o selector de programas em posição 1 (marcha). O rolo-escova será elevado.
- Girar o interruptor de chave a "0" e retirar a chave.

- Premir o botão de paragem de emergência.
- Proteger o aparelho com um calço contra um deslocamento involuntário.
- Levantar levemente o colector de lixo varrido de ambos os lados e retirar.
- Retirar fitas ou fios do rolo-escova.

Substituir o rolo-escova

A substituição é necessária quando devido ao desgaste das cerdas o resultado de varredura começa a piorar.

- Estacionar a vassoura mecânica sobre uma superfície plana.
- Colocar o selector de programas em posição 1 (marcha). O rolo-escova será elevado.
- Girar o interruptor de chave a "0" e retirar a chave.
- Premir o botão de paragem de emergência.
- Proteger o aparelho com um calço contra um deslocamento involuntário.
- Levantar levemente o colector de lixo varrido de ambos os lados e retirar.

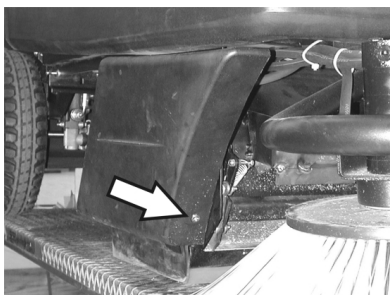

- Soltar o parafuso de fixação dianteiro do revestimento lateral direito.

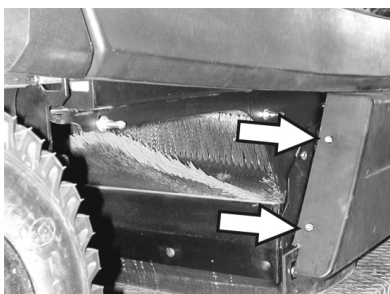

- Soltar os parafusos de fixação traseiros do revestimento lateral direito.
- Retirar a carenagem lateral.

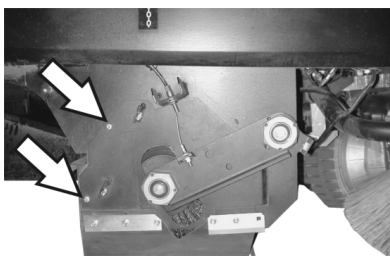

- Soltar os parafusos.

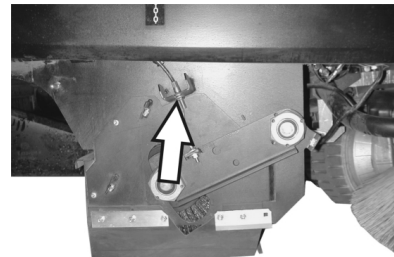

- Afrouxar o parafuso de fixação do cabo de aço e desengatar o cabo de aço.

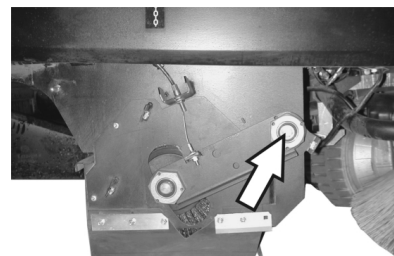

- Girar para fora o parafuso no suporte no ponto de giro do balanço do cilindro de varredura.

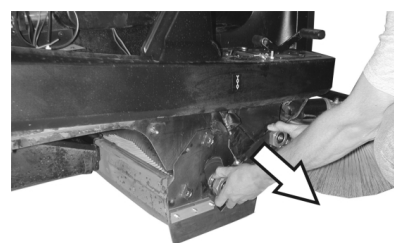

- Retirar o balanço do rolo-escova.

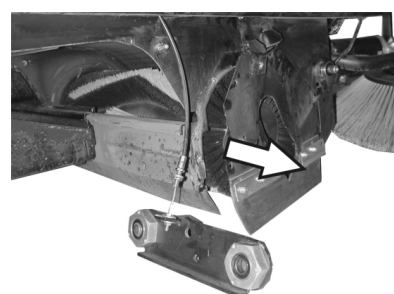

- Retirar a cobertura do rolo varredor.
- Retirar o rolo-escova.

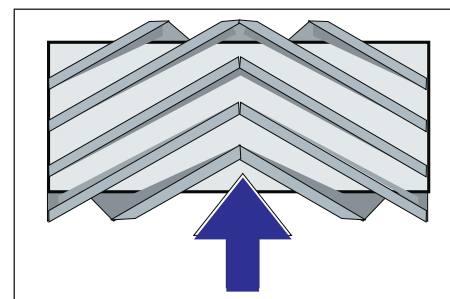

Posição de montagem do rolo-escova no sentido de marcha

- Inserir o novo rolo-escova no compartimento previsto para este fim e encaixar sobre o pino de accionamento.

Aviso: ao montar o novo rolo-escova, observar a posição do conjunto de cerdas.

Aviso: Ajustar o cabo Bowden, de forma que o rolo varredor seja levantado cerca de 10 mm do chão.

- Colocar a cobertura do rolo-escova.
- Montar o balanço do cilindro de varredura.
- Engatar o cabo Bowden.
- Aparafusar os parafusos de fixação.
- Aparafusar a carenagem lateral.
- Inserir o colector de lixo varrido de ambos os lados e encaixar.

Verificar simetria do rolo da vassoura

- Colocar o selector de programas em posição 1 (marcha). As escovas laterais e o rolo-escova serão elevados.
- Conduzir a vassoura mecânica a um piso plano e liso visivelmente coberto de pó ou cal.
- Colocar o selector de programas em posição 2. É baixado o rolo-escova. Accionar levemente o pedal de marcha e rodar o rolo-varredor durante um curto período.
- Elevar o rolo varredor.
- Pisar o pedal para elevar a flap de sujidade grossa e mantê-lo premido.
- Deslocar o aparelho na marcha atrás.

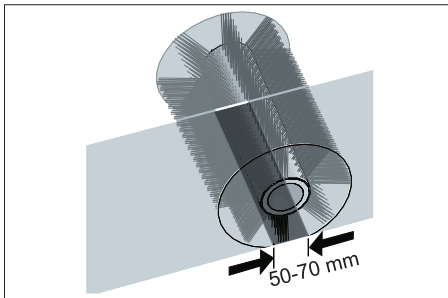

A simetria da vassoura forma um rectângulo uniforme com uma largura entre 50 e 70 mm.

Aviso: através do apoio flutuante do cilindro de varredura, o nível de varredura ajusta-se automaticamente em caso de desgaste das cerdas. Com desgaste forte demais deve ser substituído o cilindro de varredura.

Ajustar e substituir as réguas de vedação

- Estacionar a vassoura mecânica sobre uma superfície plana.
- Colocar o selector de programas em posição 1 (marcha). O rolo-escova será elevado.
- Girar o interruptor de chave a "0" e retirar a chave.
- Premir o botão de paragem de emergência.
- Proteger o aparelho com um calço contra um deslocamento involuntário.
- Levantar levemente o colector de lixo varrido de ambos os lados e retirar.
- Soltar os parafusos de fixação das carenagens laterais em ambos os lados.
- Desmontar as carenagens laterais.

■ Régua de vedação frontal

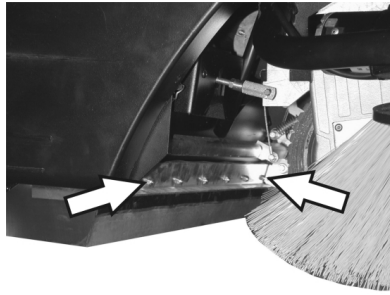

- Afrouxar um pouco as porcas de fixação da barra de vedação dianteira; para a troca, desaparafusar.
- Aparafusar a nova régua de vedação, mas ainda não apertar as porcas.

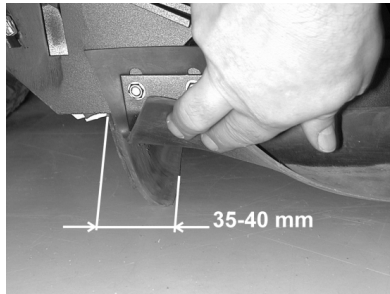

- Endireitar a régua de vedação.
- Ajustar a distância da régua de vedação ao piso de maneira que esta se vira para trás, com um movimento de retardamento, de 35 - 40 mm.
- Apertar as porcas.

■ Régua de vedação traseira

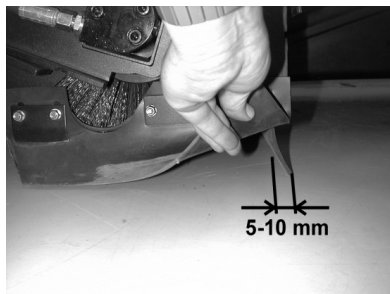

- Ajustar a distância da régua de vedação ao piso de maneira que esta se vira para trás, com um movimento de retardamento, de 5 - 10 mm.
- Substituir em caso de desgaste.
- Desmontar o rolo-escova.

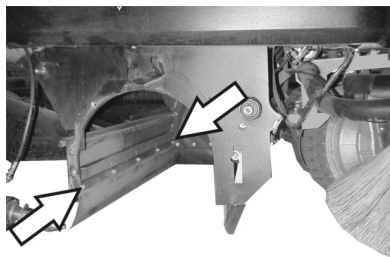

- Desaparafusar as porcas de fixação da régua de vedação traseira.
- Aparafusar a nova régua de vedação.

■ Réguas de vedação laterais

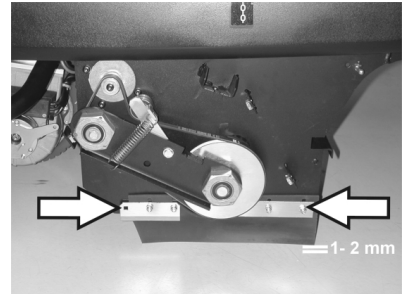

- Afrouxar um pouco as porcas de fixação da régua de vedação lateral; desaparafusar para a mudança.
- Aparafusar a nova régua de vedação, mas ainda não apertar as porcas.
- Introduzir, por debaixo, um apoio com uma espessura de 1 - 2 mm para ajustar a distância ao piso.
- Endireitar a régua de vedação.
- Apertar as porcas.
- Aparafusar as carenagens laterais.
- Inserir o colector de lixo varrido de ambos os lados e encaixar.

Trocar o filtro de pó

⚠ Advertência

Antes de trocar o filtro de pó, esvaziar o recipiente de material varrido. Usar uma máscara de protecção contra poeiras ao trabalhar no sistema de filtros. Observar as prescrições de segurança sobre o manuseamento de poeiras finas.

- Girar o interruptor de chave a "0" e retirar a chave.
- Premir o botão de paragem de emergência.
- Abrir a tampa do aparelho e colocar a haste de retenção.

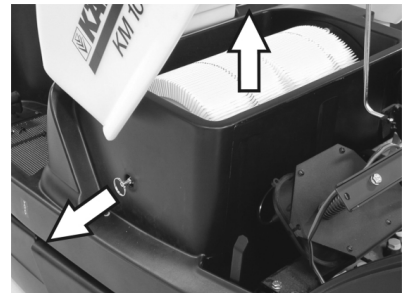

- Puxar o máximo possível para fora a alça do suporte de filtro e engatar
- Retirar o filtro de lamelas.
- Inserir o novo filtro.



- No lado de accionamento, deixar engatar o arrastador nos furos.
- Voltar a engatar a manopla na limpeza de filtro.

Aviso: tomar cuidado para não danificar as lamelas durante a montagem do novo filtro.

Substituir a junta na caixa do filtro

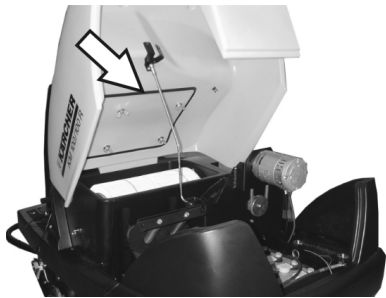

- Retirar a junta da caixa do filtro da ranhura na cobertura do aparelho.
- Colocar uma nova junta.

Verificar as correias de accionamento

- Girar o interruptor de chave a "0" e retirar a chave.
- Premir o botão de paragem de emergência.
- Abrir a tampa do aparelho e colocar a haste de retenção.

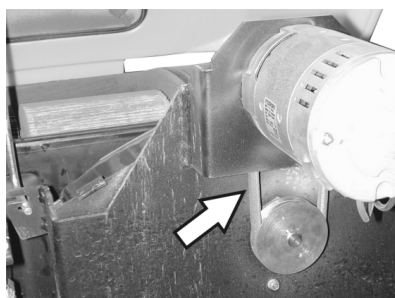

- Controlar a correia de accionamento (correia trapezoidal) do aspirador-colhedor a respeito de tensão, desgaste e danos.

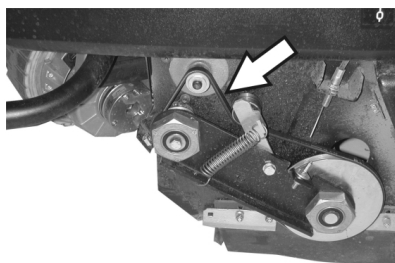

- Controlar a correia trapezoidal do accionamento do rolo-escova relativamente à tensão, desgaste e danos.

Verificar a guarnição de vedação

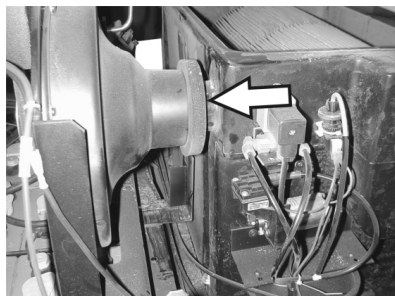

- Controlar regularmente se a guarnição de vedação no aspirador-colhedor está devidamente firme.

Substituir os fusíveis

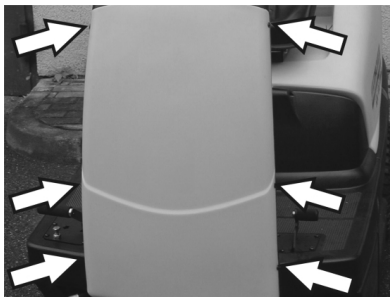

- Soltar os parafusos nos dois lados da carenagem.

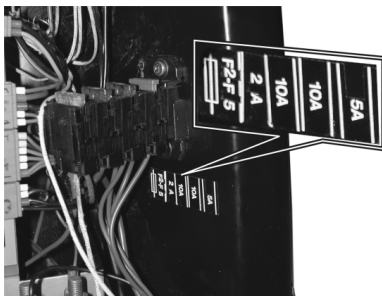

- Substituir os fusíveis defeituosos.
- Recolocar a carenagem frontal.

Aviso: Usar apenas fusíveis com amperagem igual.

Fusível de pólos

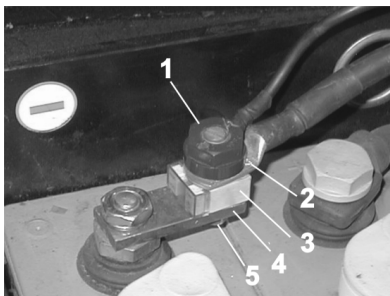

- 1 Porca
- 2 Cabo da bateria
- 3 Fusível de pólos
- 4 Ponte
- 5 Parafuso

- Substituir os fusíveis defeituosos.

Aviso: O fusível de pólo com defeito só pode ser trocado pelo serviço de assistência técnica da Kärcher ou por um técnico autorizado.

Acessórios

Vassoura lateral	6.905-986.0
Com escovas padronizadas para superfícies interiores e exteriores.	
Vassoura lateral mole	6.906-133.0
Para pó fino em superfícies interiores, resistente à humidade.	
Vassoura lateral, dura	6.906-065.0
Para varrer sujidade de difícil remoção no exterior, à prova de humidade.	
Rolo varredor padrão	6.906-375.0
Resistente ao desgaste e à humidade. Tipo de cerdas universais, para limpeza de interiores e no exterior.	
Rolo de varredor macio	6.906-533.0
Com escovas com cerdas naturais especialmente adequadas para varrer poeiras finas em pisos lisos interiores. Não são à prova de humidade nem apropriadas para superfícies abrasivas.	
Rolo varredor duro	6.906-532.0
Para varrer sujidade de difícil remoção no exterior, à prova de humidade.	
Filtro do pó	6.414-532.0
Jogo de baterias	6.654-112.0
Carregador	6.654-143.0

Ajuda em caso de avarias

Perigo

Perigo de lesão. Antes de qualquer intervenção no aparelho, colocar o interruptor de chave na posição "0" e retirar a chave. Premir o botão de corte de emergência.

Avaria	Eliminação da avaria
O aparelho não entra em funcionamento	Sentar no banco do condutor, o interruptor de contacto no assento é activada
	Desbloquear o interruptor de parada de emergência.
	Colocar o interruptor de chave em "1".
	Verificar fusíveis.
	Verificar a bateria e carregá-la se necessário. Avisar a Assistência Técnica Kärcher
Aparelho só se desloca lentamente	Verificar a posição da alavanca de travão de fixação.
	Avisar a Assistência Técnica Kärcher
O aparelho não varre correctamente	Verificar o rolo-escova e as escovas laterais a respeito de desgaste; caso necessário, substituir.
	Controlar o funcionamento da flap de sujidade grossa.
	Verificar as réguas de vedação quanto a desgaste; se necessário, ajustar ou substituir
	Controlar as correias do accionamento de varredura.
	Verificar a hermeticidade do sistema de vácuo Avisar a Assistência Técnica Kärcher
O aparelho levanta pó	Esvaziar o recipiente de material varrido
	Verificar a correia de accionamento para o aspirador-colhedor
	Verificar a guarnição de vedação no aspirador-colhedor
	Verificar o filtro de poeira, limpar ou substituir
	Verificar a vedação na caixa do filtro
	Fechar a tampa húmida/seca.
	Verificar as réguas de vedação quanto a desgaste; se necessário, ajustar ou substituir Avisar a Assistência Técnica Kärcher
Vassoura lateral não gira	Verificar o fusível.
	Avisar a Assistência Técnica Kärcher
Zonas marginais são mal varridas	Substituir a escova lateral
	Verificar as réguas de vedação quanto a desgaste; se necessário, ajustar ou substituir
	Avisar a Assistência Técnica Kärcher
A conexão da escova lateral ou do rolo-escova não funciona	Verificar a hermeticidade do sistema de vácuo
	Avisar a Assistência Técnica Kärcher
Potência de aspiração insuficiente	Verificar a vedação na caixa do filtro
	Verificar a guarnição de vedação no aspirador-colhedor
	Controlar a estanqueidade das mangueiras e da ventoinha de aspiração.
	Montar correctamente o filtro de lamelas, veja "Trocar o filtro de pó".
	Avisar a Assistência Técnica Kärcher
Rolo-escova não gira	Retirar fitas ou fios do rolo-escova
	Avisar a Assistência Técnica Kärcher

Dados técnicos

		KM 100/100 R Bp	KM 100/100 R Bp Pack
Dados do aparelho			
Comprimento x Largura x Altura	mm	2006 x 1005 x 1343	2006 x 1005 x 1343
Peso em vazio	kg	300	300
Peso de transporte	kg	375	375
Peso total admissível	kg	660	660
Velocidade de marcha	km/h	5,5	5,5
Velocidade de varredura	km/h	5,5	5,5
Capacidade de subida (máx.)	%	18	18
Diâmetro do rolo-escova	mm	285	285
Largura do rolo-escova	mm	710	710
Diâmetro das escovas laterais	mm	450	450
Desempenho por superfície com duas escovas laterais	m ² /h	7150	7150
Largura de trabalho sem escovas laterais	mm	710	710
Largura de trabalho com 1 escovas laterais	mm	1000	1000
Largura de trabalho com 2 escovas laterais	mm	1290	1290
Volume dos colectores de lixo	l	100	100
Tipo de protecção à prova de água de gotejamento	--	IPX 3	IPX 3
Motores			
- Motor de tracção			
Tipo	--	Motor de relutância permanente a corrente contínua para marcha atrás e marcha para a frente	Motor de relutância permanente a corrente contínua para marcha atrás e marcha para a frente
Tipo	--	Motor cubo da roda na roda dianteira	Motor cubo da roda na roda dianteira
Tensão	V	24	24
Corrente nominal	A	37	37
Potência nominal (mecânica)	W	750	750
Tipo de protecção	--	IP 44	IP 44
Número de rotações	1/min	sem escala	sem escala
- Motor do ventilador e do rolo-escova			
Tipo	--	Motor de relutância permanente a corrente contínua	Motor de relutância permanente a corrente contínua
Tipo	--	B14	B14
Tensão	V	24	24
Corrente nominal	A	35	35
Potência nominal (mecânica)	W	600	600
Tipo de protecção	--	IP 20	IP 20
Número de rotações	1/min	3500	3500
- Motor da escova lateral			
Tipo	--	Motor de relutância permanente a corrente contínua	Motor de relutância permanente a corrente contínua
Tipo	--	Motor redutor (Engrenagem angular)	Motor redutor (Engrenagem angular)
Tensão	V	24	24
Corrente nominal	A	5	5
Potência nominal (mecânica)	W	100	100
Tipo de protecção	--	IP 44	IP 44
Número de rotações	1/min	70	70
Bateria			
Tipo	--	--	24V 4 PzS 240 l
Capacidade	Ah	--	240
Duração do carregamento quando a bateria está completamente descarregada.	h	--	10...15
Duração de funcionamento após carregar várias vezes	h	--	aprox. 2,5
Carregador			
Tensão da rede	V~	--	230
Tensão de saída	V	--	24

Corrente de saída	A	--	30
Fusíveis			
Fusível principal	A	150	150
Motor da escova lateral	A	30	30
Motor do accionamento do filtro	A	10	10
Comando	A	5	5
Bomba de pressão negativa	A	3	3
pneus			
Dimensão traseiro	--	4.00-8	4.00-8
Pressão do ar traseira	bar	6	6
Travão			
Travão de funcionamento	--	electrónico	electrónico
Travão de imobilização	--	Travão de disco, accionado electricamente (com mola)	Travão de disco, accionado electricamente (com mola)
Sistema de filtragem e de aspiração			
Superfície filtrante do filtro de poeira fina	m ²	6,0	6,0
Categoria de utilização do filtro para os pós que não nocivos à saúde	--	U	U
Baixa pressão nominal do sistema de aspiração	mbar	12	12
Corrente volumétrica nominal do sistema de aspiração	l/s	50	50
Condições ambientais			
temperatura	°C	-5...+40	-5...+40
Humidade do ar, sem formar condensação	%	20 - 90	20 - 90
Valores obtidos segundo EN 60335-2-72			
Emissão de ruído			
Nível de pressão acústica L _{pA}	dB(A)	75	75
Insegurança K _{pA}	dB(A)	2	2
Nível de potência acústica L _{WA} + Insegurança K _{WA}	dB(A)	93	93
Vibrações da máquina			
Valor de vibração mão/braço	m/s ²	<2,5	<2,5
Assento	m/s ²	<0,5	<0,5
Insegurança K	m/s ²	0,2	0,2

Declaração CE

Declaramos que a máquina a seguir designada corresponde às exigências de segurança e de saúde básicas estabelecidas nas Directivas CE por quanto concerne à sua concepção e ao tipo de construção assim como na versão lançada no mercado. Se houver qualquer modificação na máquina sem o nosso consentimento prévio, a presente declaração perderá a validade.

Produto: Aparelho de varredura e aspiração com assento

Tipo: 1.280-xxx

Respectivas Directrizes da CE

2006/42/CE (+2009/127/CE)

2004/108/CE

2000/14/CE

Normas harmonizadas aplicadas

EN 60335-1

EN 60335-2-29

EN 60335-2-72

EN 55014-2: 1997 + A1: 2001

EN 55014-1: 2006

EN 61000-3-2: 2006 + A2: 2009

EN 61000-3-3: 2008

EN 62233: 2008

Normas nacionais aplicadas:

CISPR 12

Processo aplicado de avaliação de conformidade

Anexo V

Nível de potência acústica dB(A)

Medido: 91

Garantido: 93

5.957-695

Os abaixo assinados têm procuração para agirem e representarem a gerência.

H. Jenner
CEO

S. Reiser
Head of Approval

Alfred Kärcher GmbH & Co. KG

Alfred-Kärcher-Str. 28 - 40



71364 Winnenden (Germany)

Tel.: +49 7195 14-0

Fax: +49 7195 14-2212

Garantia

Em cada país vigem as respectivas condições de garantia estabelecidas pelas nossas Empresas de Comercialização. Eventuais avarias no aparelho durante o período de garantia serão reparadas, sem encargos para o cliente, desde que se trate dum defeito de material ou de fabricação. Em caso de garantia, dirija-se, munido do documento de compra, ao seu revendedor ou ao Serviço Técnico mais próximo.

  Læs original brugsanvisning inden første brug, følg anvisningerne og opbevar vejledningen til senere efterlæsning eller til den næste ejer. Inden første ibrugtagelse skal betjeningsvejledningen og sikkerhedshenvisningerne nr. 5.956-250 læses!

Indholdsfortegnelse

Sikkerhedsanvisninger	DA - 1
Funktion	DA - 2
Bestemmelsesmæssig anvendelse	DA - 2
Miljøbeskyttelse	DA - 2
Betjenings- og funktionselementer	DA - 3
Inden ibrugtagning	DA - 4
Ibrugtagning	DA - 5
Drift	DA - 5
Afbrydning/nedlæggelse	DA - 7
Pleje og vedligeholdelse	DA - 7
Tilbehør	DA - 10
Hjælp ved fejl	DA - 11
Tekniske data	DA - 12
Overensstemmelseserklæring	DA - 13
Garanti	DA - 13

Sikkerhedsanvisninger

Generelle henvisninger

Kontakt venligst forhandleren, såfremt De under udpakningen konstaterer evt. transportskader.

- Advarsels- og henvisningsskilte på maskinen giver vigtige anvisninger for farefri drift.
- Ud over anvisningerne i denne brugsanvisning skal lovens generelle sikkerheds- og ulykkesforebyggelsesforskrifter overholdes.

Kørselsdrift

Risiko

Fysisk Risiko!

Risiko for at vælte ved for store stigninger.

- Kør kun på stigninger op til 18% i kørselsretningen.

Risiko for vipning ved hurtig kørsel gennem sving.

- Kør langsomt i sving.

Risiko for at vælte ved ustabil underlag.

- Kør kun med maskinen på et fast underlag.

Risiko for at vælte ved for stor hældning til siden.

- Kør kun ad stigninger på op til 15% på tværs af kørselsretningen.
- Forholdsreglerne, regler og direktiver til køretøjer skal altid følges.
- Brugeren skal anvende maskinen iht. dens anvendelsesformål. Brugeren skal tage hensyn til lokale forhold og under arbejdet med apparatet være opmærksom på andre personer, især børn

- Maskinen må kun bruges af personer som blev oplyst om brugen eller som kan dokumentere at de er i stand til at betjene maskinen og udtrykkeligt blev betroet med brugen.
- Maskinen må ikke anvendes af børn, unge eller af personer, der ikke er blevet instrueret i brugen.
- Det er ikke tilladt at medføre passagerer.
- Selvkørende maskiner må kun sættes i bevægelse ud fra sæden.
- ➔ Startnøglen skal fjernes for at garantere for at ingen uvedkommende kan bruge maskinen.
- ➔ Hvis motoren er tændt må maskinen aldrig være uden opsyn. Brugeren må først forlade maskinen hvis motoren er gået i stå, hvis maskinen er sikret imod utilsigtede bevægelser og hvis startnøglen blev fjernet.

Apparater som drives med batterier

Bemærk: Der er kun garanti hvis du bruger batterier og ladeaggregater som anbefales af Kärcher.

- Der skal tages hensyn til batteriproducentens brugervejledning og til brugervejledningen fra opladerens producent. Tag hensyn til myndighedernes anbefalinger med hensyn til håndtering med batterier.
- Batterier bør ikke forblive i afladet tilstand, men bør oplades så hurtigt som muligt.
- For at forhindre elektrolytkrypning skal batterierne altid være ren og tør. Skal beskyttes imod tilsmudsning, f.eks. igennem metalstøv.
- Værktøj eller lignende må ikke lægges på batteriet. Risiko for kortslutning og eksplosion.
- I nærheden af et batteri eller et batteriladerum må der aldrig håndteres med åben flamme, produceres gnist eller ryges. Eksplosionsfare.
- Varme dele som f.eks motoren må ikke berøres (skoldningsfare).
- Vær forsigtig ved håndtering med batterisyre. Hold øje med de tilsvarende sikkerhedshenvisninger!
- Brugte batterier skal bortskaffes miljørigtigt ifølge EU-direktiv 91/ 157 EØF.
- Ved montering af batteriet i KM 100/100 R Bp skal batteriets polsikring monteres (se kapitel "Vedligeholdelsesarbejder").

Tilbehør og reservedele

Risiko

For at undgå truende farer, må reparationer og udskiftning af reservedele på maskinen kun gennemføres af en godkendt kundetservice.

- Der må kun anvendes tilbehør og reservedele, der er godkendt af producenten. Originaltilbehør og -reservedele er en garanti for, at maskinen kan fungere sikkert og uden fejl.
- Et udvalg over de reservedele som bruges meget ofte finder De i slutningen af betjeningsvejledningen
- Yderligere informationen om reservedele finder De under www.kaercher.com i afsni "Service".

Symboler på maskinen



Brændende eller glødende genstande, som f.eks. cigaretter, tændstikker eller lignende, må ikke fejes op.



Kvæstelse og skærefare på rem, sidekoste, beholder, hjelm.

Symbolerne i driftsvejledningen

Risiko

En umiddelbar truende fare, som kan føre til alvorlige personskader eller død.

Advarsel

En muligvis farlig situation, som kan føre til alvorlige personskader eller til død.

Forsigtig

En muligvis farlig situation, som kan føre til personskader eller til materialeskader.

Funktion

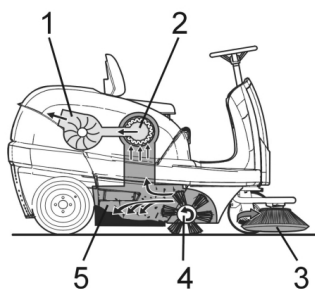

Fejemaskinen arbejder ud fra overthrow-princippet.

- Sidebørsterne (3) rengør hjørner og kanter på fejearealet og transporterer snavset ind i fejevalsens bane.
- Den roterende fejevalse (4) transporterer snavset direkte ind i smudsbeholderen (5).
- Det støv, der hvirvles op i beholderen, udskilles via et støvfilter (2) og den filtrerede rene luft suges ud gennem sugeblæseren (1).

Bestemmelsesmæssig anvendelse

Brug fejmaskinen kun i overensstemmelse med angivelserne i denne driftsvejledning.

- Maskinen og dens arbejdsanordninger skal kontrolleres med henblik på fejlfri tilstand og driftssikkerhed, inden maskinen tages i brug. Hvis maskinen ikke er i en fejlfri tilstand, må den ikke benyttes.
- Denne fejmaskine er beregnet til fejning af tilsmudsede indendørs og udendørs arealer.
- Maskinen er ikke tilladt til kollektiv trafik.
- Maskinen er ikke egnet til opsugning af sundhedsskadeligt støv.
- Der må ikke foretages ændringer på maskinen.
- Fej/opsug aldrig eksplosive væsker, brændbare gasser eller ufortyndede syrer og opløsningsmidler! Dertil hører benzin, farvefortynder og fyringsolie, som ved ophvirvling med sugeluften kan danne eksplosive dampe eller blandinger. Det samme gælder for acetone, ufortyndede syrer og opløsningsmidler, som angriber de materialer, maskinen er fremstillet af.
- Fej/opsug ikke brændende eller glødende genstande.
- Maskinen er kun egnet til de typer underlag, der er beskrevet i brugsanvisningen.
- Der må kun køres på de arealer, som producenten eller dennes repræsentanter har frigivet hertil.
- Det er forbudt at opholde sig i fareområdet. Det er forbudt at bruge maskinen i rum med eksplosionsrisiko.
- Generelt gælder: Maskinen må ikke komme i nærheden af letantændelige stoffer (eksplosions-, brandfare).

Egnede underlag

- Asfalt
- Industrigulve
- Afretningslag
- Beton
- Brosten
- Gulvtæppe

Miljøbeskyttelse



Emballagen kan genbruges. Smid ikke emballagen ud sammen med det almindelige husholdningsaffald, men aflever den til genbrug.



Udtjente apparater indeholder værdifulde materialer, der kan og bør afleveres til genbrug. Batterier, olie og lignende stoffer er ødelæggende for miljøet. Aflever derfor udtjente apparater på en genbrugsstation eller lignende.

Henvisninger til indholdsstoffer (REACH)

Aktuelle oplysninger til indholdsstoffer finder du på:

<http://www.karcher.de/de/unternehmen/umweltschutz/REACH.htm>

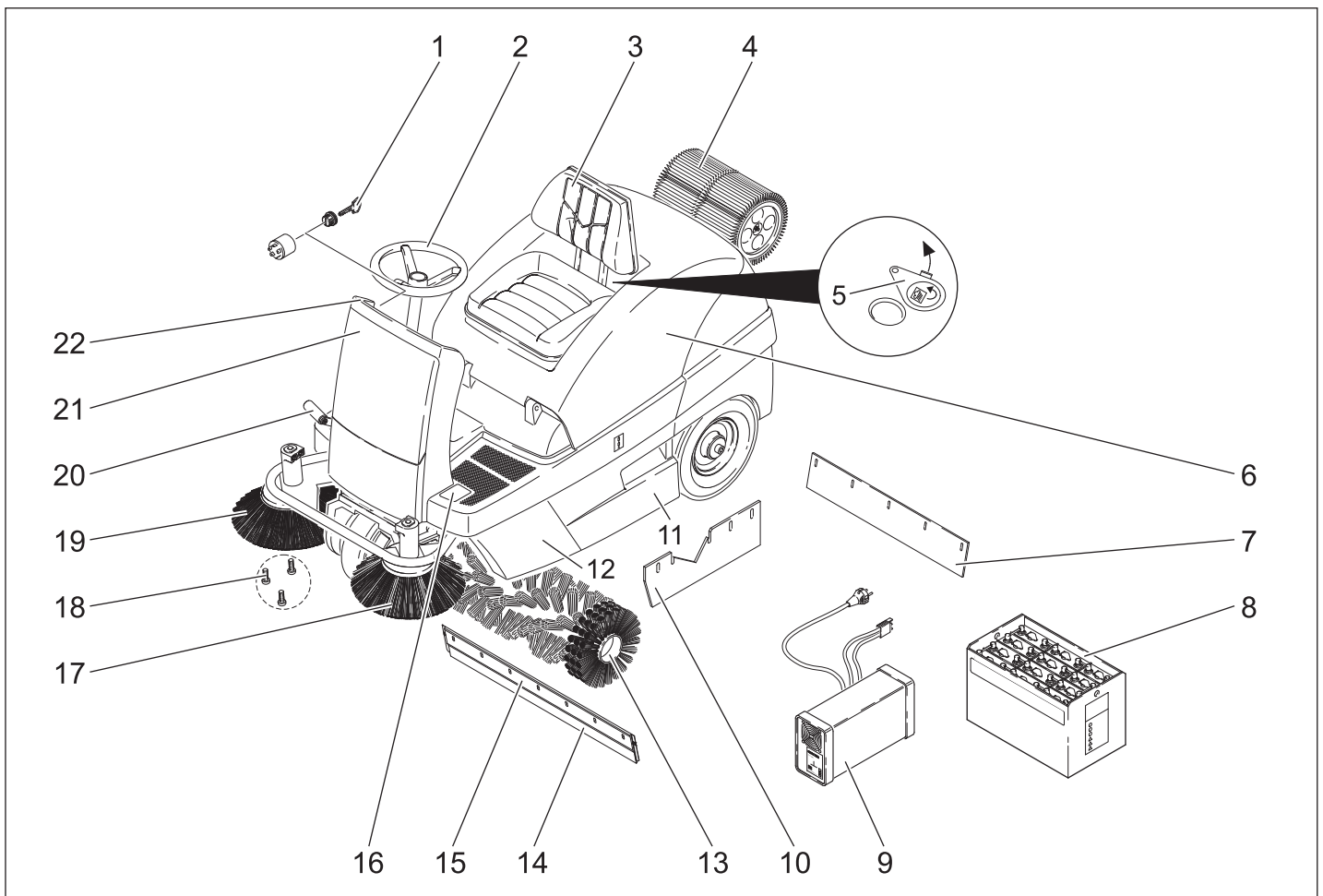

- 1 Nøglekontakt
- 2 Rat
- 3 Sæde (med sikkerhedsafbryder)
- 4 Støvfiler
- 5 Våd-, tørklap
- 6 Skærm
- 7 Bageste tætningsliste
- 8 Batteri
(KM 100/100 R Bp Pack)
- 9 Oplader (under maskinens hætte)
(KM 100/100 R Bp Pack)
- 10 Tætningslister i siden
- 11 Snavsebeholder (på begge sider)
- 12 Sideskærme
- 13 Fejeelse
- 14 Forreste tætningsliste
- 15 Grovsmudslåge
- 16 Pedal for løft/sænk af grovsmudslåge
- 17 Venstre sidebørst (option)
- 18 Fastspænding af sidekosten
- 19 Højre sidebørst
- 20 Kørepedal
- 21 Frontskærm
- 22 Betjeningspanel

Betjeningspanel

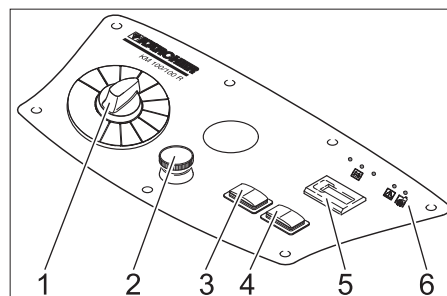

- 1 Programvælger
- 2 Nødstop-knap
- 3 Rengøring af filter
- 4 Signalhorn
- 5 Driftstimetæller
- 6 Kontrollamper

Kontrollamper

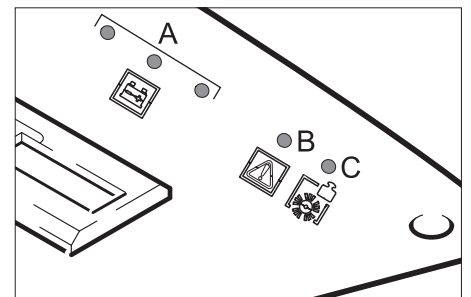

- A Batteristatus (rød/gul/grøn)
 B Overbelastning af køremotoren (rød)
 C Overbelastning af fejevalsen (rød)

Farvekodning

- Betjeningslementer til rengøringsprocessen er bul.
- Betjeningslementer til vedligeholdelse og service er lysegrå.

Åbne/lukke maskinhætten

⚠ Risiko

Kvæstelsesfare ved lukning af maskinhjælmen. Derfor skal maskinhjælmen sænkes langsomt ned.

- ➔ Åbn maskinhætten ved den påtænkte grebfordybning (træk den opad).

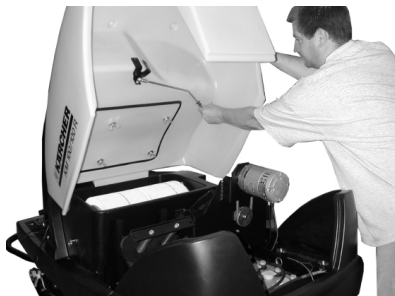

- ➔ Træk holdestangen ud af holderen.



- ➔ Sæt holdestangen ind i optagelsen på sugeblæseren.
- ➔ Til at låse maskinens hætte skal holdestangen trækkes ud af optagelsen og gå i hak i maskinhættens holder.

Inden ibrugtagning

Batteri

Sikkerhedsanvisninger vedrørende batterierne

Overhold altid nedenstående advarselshenvisninger ved håndtering af batterier:

	Følg anvisningerne på batterierne, i brugsanvisningen og i køretøjets driftsvejledning!
	Brug øjenværn!
	Hold børn væk fra syre og batterier!
	Eksplodingsrisiko!
	Gnister, åben ild og rygning forbudt!
	Ætsningsfare!

	Førstehjælp!
	Advarselsnotat!
	Bortskaffelse!
	Smid ikke batterier i affaldstønden!

⚠ Risiko

Eksplodingsrisiko! Læg ikke værktøj eller lignende på batteriet, dvs. på endepoler og cellebroer.

⚠ Risiko

Fysisk Risiko! Sår må aldrig komme i berøring med bly. Vask altid hænder efter arbejde med batterierne.

⚠ Risiko

Brand- og eksplosionsfare!

- Rygning og åben ild er forbudt.
- Batterier må kun oplades i rum som er godt ventileret fordi der opstår eksplosionsfarlig gas under opladningen.
- Batterier må ikke oplades udendørs.

⚠ Risiko

Ætsningsfare!

- Syresprøjt i øjne eller på huden skal skylles med meget klar vand.
- Søg derefter omgående en læge.
- Tilsmudset tøj vaskes med vand.

Montering og tilslutning af batteriet

Bemærk: Hos KM 100/100 R Bp Pack er batterierne og ladeaggregatet allerede integreret.

- ➔ Åbn maskinens hætte, sæt holdestangen i.
- ➔ Sæt batteriet i batteriholderen.
- ➔ Slut polklemmen (rød ledning) til pluspol (+).
- ➔ Slut polklemmen til minuspol (-).

Bemærk: Kontroller, at batteripolerne og polklemmerne er tilstrækkelig beskyttet med polbeskyttelsesfedt.

Forsigtig

Lad batterierne op, før maskinen tages i brug.

Opladning af batteriet

⚠ Risiko

Eksplodingsrisiko! Under opladningen skal maskinens hætte være åben.

⚠ Risiko

Fysisk Risiko! Overhold sikkerhedsbestemmelserne ved omgang med batteriet. Overhold opladerproducentens brugsvejledning.

⚠ Risiko

Oplad batteriet kun med en velegnet oplader.

Bemærk: Hvis batteriet er opladet, adskil opladeren først fra strømforsyningen og derefter fra batteriet.

(1) ladeproces KM 100/100 R Bp Pack

⚠ Risiko

Fysisk Risiko! Opladeren må kun tages i drift, hvis netkablet ikke har skader. Et netkabel med skader skal omgående udskiftes af producenten, kundeservice eller en uddannet person.

Bemærk: Som standard er maskinen udstyret med et servicefrit batteri.

- ➔ Åbn maskinens hætte, sæt holdestangen i.
- ➔ Ladeaggregatets netstik stikkes i stikdåsen. Med isat netstik viser batteriets kontroldisplay ladeprocessens fremskridt:



Batteriet lades op	lyser gult
Batteriet er opladet	lyser grønt
Fejl	lyser rødt

(2) ladeproces KM 100/100 R Bp Pack

⚠ Risiko

Oplad batteriet kun med ladeaggregater som anbefales af KÄRCHER (bestillingsnr. 6.654-107).

Våd batterier

- ➔ Tilsæt destilleret vand en time før slutningen af opladningen, sørg for korrekt syrestand. Batterierne er mærket tilsvarende.

⚠ Risiko

Ætsningsfare. Hvis man påfylder vand, når batteriet er afladet, kan der løbe syre ud! Brug beskyttelsesbriller ved omgang med batterisyre, og følg forskrifterne for at forhindre tilskadecomst og ødelæggelse af tøj. Eventuelle syrestænk på huden eller tøjet skal straks skylles af med store mængder vand.

Forsigtig

Risiko for beskadigelse. Brug kun destilleret eller afsaltet vand (VDE 0510) til efterfyldning af batterierne. Brug ikke fremmede tilsætningsmidler (såkaldte ydelsesforbedrende midler), ellers bortfalder enhver garanti.

Efter opladningen

- ➔ Sluk ladeaggregatet og afbryd den fra strømmettet.
- ➔ Ved maskiner uden integreret oplader: Træk batteristikket af ladekablet og forbind det med maskinen.

Afmontere batteriet

- ➔ Åbn maskinens hætte, sæt holdestangen i.
- ➔ Afbryd polklemmen fra minuspol (-).
- ➔ Afbryd polklemmen fra minuspol (+).
- ➔ Fjern batteriet fra batteriholderen.
- ➔ Gamle batterier skal bortskaffes ifølge de gældende bestemmelser.

Kontrol og korrektion af væskestanden i batteriet

Forsigtig

Ved syrefyldte batterier skal væskestanden kontrolleres jævnligt.

- Syren af et fuldstændig opladet batteri har ved 20 °C en speciel vægt på 1,28 kg/l.
- Syren på et delvis opladet batteri har en speciel vægt imellem 1,00 og 1,28 kg/l.
- Syrens vægt skal være den samme i alle celler.
- Skru dækslet af alle celler.
- Træk en prøve ud af hver celle med syreafprøveren.
- Før prøven tilbage i cellen.
- Hvis væskestanden er for lav, skal cellerne fyldes op til mærket med destilleret vand.
- Oplad batteriet.
- Skru dækslerne på cellerne igen.

Aflæsning

⚠ Risiko

Fare for person- og materialeskader! Brug ingen gaffeltruck til at aflæse maskinen.

Bemærk: Tryk på nødstop-knappen og drej nøglekontakten til stilling "0", hvis alle funktioner skal sættes ud af drift øjeblikkeligt.

Gå frem på følgende måde ved aflæsningen:

- Klip pakbåndet af kunststof op og fjern folien.
- Spændebåndet skal fjernes fra holderne.
- De fire gulvbrædder på pallen er gjort fast med skruer. Skru disse brædder af.
- Læg brædderne på kanten af pallen. Placer brædderne sådan, at de ligger foran maskinens hjul. Fastgør brædderne med skruerne.

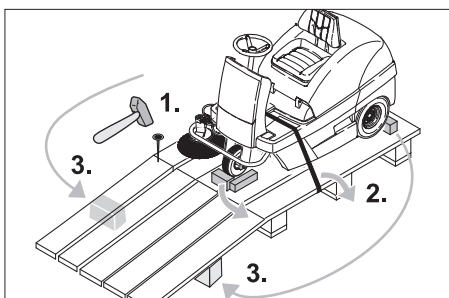

- Skub bjælken, der er vedlagt i emballagen, ind under rampen som støtte.
- Træk lodserne til sikring af hjulene fjernes og skubbes under rampen.

(1) apparat uden integreret batteri

- Løsn bremsen (se skubbe fejmaskinen)
- Apparatet skubbes fra pallen over rampen.

(2) apparat med integreret batteri

- Slut batteriet til (se kapitlet Pleje og vedligeholdelse).
- Frigiv nødstop-knappen ved at dreje den.
- Sæt programvælgeren på trin 1 (kørsel).
- Stil nøglekontakten på "1".
- Kør maskinen langsomt ned fra rampen.
- Stil nøglekontakten på "0" igen.

Skub fejmaskinen

⚠ Risiko

Fysisk Risiko! Inden fejmaskinen sættes i frigear, skal den først sikres mod at kunne rulle væk. Efter løsning af bremsen ruller maskinen ubremset.

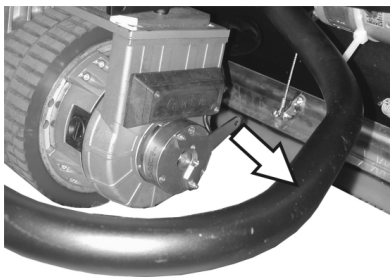

- Bremsearmen trækkes væk fra hjuler og holdes i denne stilling.

Bremsen er sådan uden funktion, maskinen kan skubbes.

Ibrugtagning

Generelle henvisninger

- Stil fejmaskinen på et plant underlag.
- Nøglen fjernes.

Kontrol- og vedligeholdelsesarbejder

- Kontroller batteriernes ladetilstand.
 - Kontroller sidebørsterne.
 - Kontroller fejvejsen.
 - Rense støvfilteret.
 - Tøm smudsbeholderen.
 - Kontroller dæktrykket.
- Bemærk:** Beskrivelse se kapitlet Pleje og vedligeholdelse.

Drift

Indstilling af førersædet

- Åbn maskinens hætte, sæt holdestangen i.

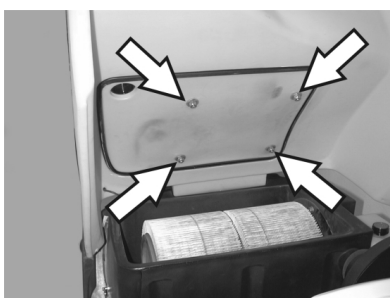

- Løsn sædeskinnens vingemøtrikker en lille smule.
- Skub sædet i den ønskede position.
- Spænd vingemøtrikkerne fast.

Bemærk: Hvis forskydningsområdet ikke er tilstrækkeligt, er der en yderligere mulighed for at forskyde sædet.

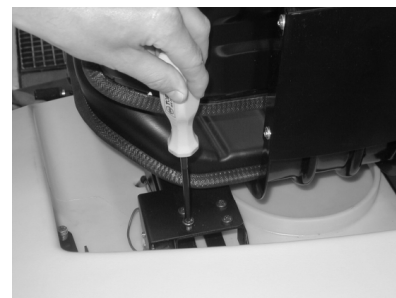

- Skru 4 skruer på pladen af sædekontaktomstilleren ud.
- Fjern pladen.
- Drej sædet fremad.

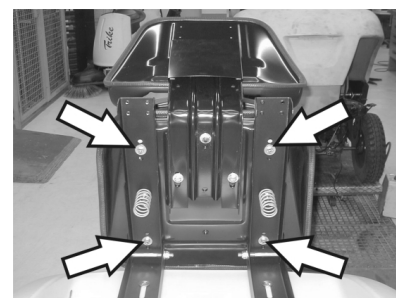

- Løsn de 4 skruer fra sædets fastspænding.
- Forskyd sædet og skru det fast.
- Monter pladen fra sædekontaktomstilleren.

Kontroller batteriernes ladetilstand.

- Kontrollampe lyser grønt
Batteriet er opladet
- Kontrollampen lyser gult
Batteriet af næsten afladet.
- Afslut fejedrift og oplad batteriet.
- Kontrollampe blinker rødt
Afladegrænsen er opnået. 3 minutter køredrift muligt, derefter afbrydes maskinen.
- Maskinen kan derefter ikke startes igen, batteriet skal oplades mindst 3 timer.
- Kontrollampen lyser rødt
Batteriet af afladet. Styringen har afbrudt fejesystemet.
- Oplad batteriet.

Kontrol af stopbremse

⚠ Risiko

Risiko for ulykke. Før al brug skal stopbremsens funktion kontrolleres på en jævn flade.

- Sæt Dem på sædet.
- Frigiv nødstop-knappen ved at dreje den.
- Sæt programvælgeren på trin 1 (kørsel).
- Stil nøglekontakten på "1".
- Kørepedal trykkes let.
- Bremsen skal åbnes så den giver lyd. Maskinen skal trille let af sted på en jævn flade. Hvis pedalen slippes, kan man høre bremsen sætte ind. Maskinen skal sættes ud af drift og kundeservice tilkaldes, hvis ovennævnte ikke holder stik.

Nødstop-knap

- Maskinen har en Nød-Stop knap. Hvis denne knap trykkes, standser maskinen med det samme og den automatiske parkeringsbremse virker.
- For at sætte maskinen i gang igen skal Nød-Stop knappen først løsnes, derefter slukkes og tændes nøglekontakten.

Valg af programmer

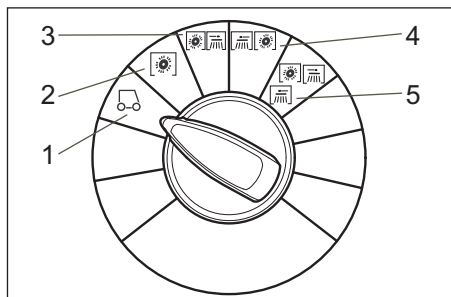

- 1 Kørsel
Kør til anvendelsesstedet.
- 2 Feje med fejvealsen
Fejvealsen sænkes ned. Fejevalse og sidekost roterer.
- 3 Fejning med højre sidebørste
Fejvealsen og højre sidebørst sænkes.
- 4 Fejning med venstre sidekost (optional)
Fejvealsen og venstre sidebørst sænkes.
- 5 Fejning med begge sidebørster (optional)
Fejvealsen og begge sidebørster sænkes.

Tænd for maskinen

Bemærk: Maskinen er udstyret med en sikkerhedsafbryder i sædet. Hvis føreren forlader sædet afbrydes maskinen og parkeringsbremsen går automatisk i indgreb.

- Tag plads på førersædet.
- Træd IKKE på kørepedalen.
- Sæt programvælgeren på trin 1 (kørsel).
- Stil nøglekontakten på "1".

Kørsel med maskinen

⚠ Risiko

Styrtefare! Føreren bør ikke rejse sig under kørslen.

Bemærk: Hvis maskinen afbrydes via sædekontakten, lyser de 5 LEDs på betjeningspanelet. Afbryde maskinen med nøglekontakten.

Bemærk: Hvis sædekontakten, hhv. nøglekontakten tændes samtidigt med at kørepedalen trædes, afbrydes køredriften og sidekostene, fejvealsen, blæseren som også LEDs tændes (servicefunktion). Afhjælpning: Frigiv kørepedalen.

Kør frem

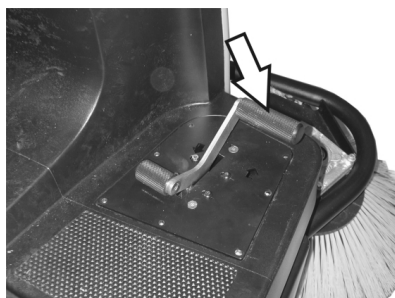

- Træd langsomt på højre kørepedal.

Bak

⚠ Risiko

Fysisk Risiko! Hvis du kører tilbage må der ikke opstå risiko for tredje personer, evt. bør du dirigeres ind.

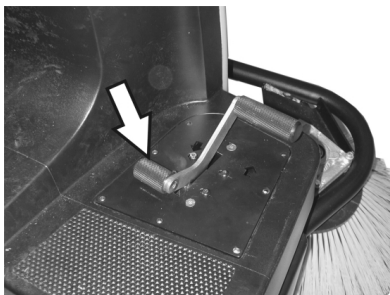

- Træd langsomt på højre kørepedal.

Køreegenskaber

- Kørselshastigheden kan reguleres trinløst med kørepedalene.
- Slæk lidt på kørepedalen ved hastighedsreduktion på stigninger.

Bremsering

- Slip kørepedalen. Maskinen bremses automatisk og bliver stående.

Kørsel over forhindringer

Kørsel over faste forhindringer op til 50 mm:

- Kør langsomt og forsigtigt fremad og over forhindringen.

Kørsel over faste forhindringer over 50 mm:

- Der må kun køres hen over sådanne forhindringer ved hjælp af en dertil egnet rampe.

Overbelastning af køremotoren

For at undgå skader på køredrevet er maskinen udstyret med en overbelastningsindikator og en afbryder.

- Hvis køredrevets belastning opnår et kritisk område, blinker overbelastningsindikatoren. Belastningen kan opretholdes 1 minut så afbryder styringen maskinen.
- Hvis køredrevets overbelastning overstiger overbelastningsgrænsen, afbryder styringen maskinen omgående.
- Drej nøglekontakten til "0", vent lidt og drej den tilbage på "1".

Overbelastning af fejvealsen

For at undgå skader på fejvesystemet er maskinen udstyret med en overbelastningsindikator og en afbryder.

- Hvis fejvesystemets belastning opnår overbelastningsgrænsen, lyser overbelastningsindikatoren og styringen afbryder fejvesystemet efter 4 sekunder.
- Drej nøglekontakten til "0", vent lidt og drej den tilbage på "1".

Fejefunktion

⚠ Risiko

Fysisk Risiko! Når grovsmudslågen står åben, kan fejvealsen slynge sten eller singels fremefter. Sørg for, at mennesker, dyr og genstande ikke kan komme i fare.

Forsigtig

Undgå at feje pakbånd, tråd eller lignende op, da det kan beskadige det mekaniske fejvesystem.

Forsigtig

For at undgå at beskadige underlaget, bør fejmaskinen ikke stå stille, når den er i drift.

Bemærk: For at få et optimalt rengøringsresultat bør kørselshastigheden tilpasses forholdene

Bemærk: Smudsbeholderen bør tømmes jævnligt under drift.

Bemærk: Ved rengøring af plane flader er det kun fejvealsen, der skal sænkes ned.

Bemærk: Ved rengøring af kanter skal sidebørsterne også sænkes ned.

Feje med fejvealsen

- Sæt programvælgeren på trin 2. Fejvealsen sænkes ned. Fejevalse og sidekost roterer.

Fejning med løftet grovsmudslåge

Bemærk: For at kunne feje større dele med en højde op til 60 mm, f.eks. øl- og sodavandsdåser, skal grovsmudslågen kortvarigt løftes op

Løft grovsmudslågen:

- Træd pedalen for grovsmudslågen ned og hold den nede
- Tag foden af pedalen for at sænke lågen ned igen.

Bemærk: Der kan kun opnås et optimalt rengøringsresultat, når grovsmudslåget er sænket helt ned.

Fejning med sidebørste

- Sæt programvælgeren på trin 3. Begge sidekoster og fejvealsen sænkes ned.

Bemærk: Fejevalse og sidebørster starter automatisk.

Fejning af tørre underlag

Bemærk: Smudsbeholderen bør tømmes jævnligt under drift.

Bemærk: Støvfileret bør renses jævnligt under drift.



- Lukke våd-/tørklappen

Feje fiberagtig og tør snavs (f.eks. tørt græs, strå) op

- Åbne våd-/tørklappen.

Bemærk: På den måde forhindres en tilstopning af filtersystemet.

Fejning af fugtige eller våde underlag

- Åbne våd-/tørklappen.

Bemærk: På den måde beskyttes filteret mod fugt.

Rengøring af filter

- Tænde den manuelle filterrensning.



- Tryk knappen filterrensning. Filteret renses for 15 sekunder.

Tømning af smudsbeholderen

Bemærk: Vent, indtil den automatiske filterrensning er afsluttet og støvet har sat sig, inden du åbner eller tømmer snavsbeholderen

- Løft snavsbeholderen en lille smule og træk den ud.
- Tøm smudsbeholderen.
- Skub snavsbeholderen ind og lad den gå i hak.
- Tøm snavsbeholderen på den modsatte side.

Sluk for maskinen

- Sæt programvælgeren på trin 1 (kørsel). Sidebørster og fejvealse løftes op.
- Drej tændingsnøglen om på "0" og træk nøglen ud.

Bemærk:Når der slukkes for maskinen, rengøres støvfilteret automatisk i ca. 15 sekunder. I dette tidsrum må maskinhætten ikke åbnes.

Bemærk:Maskinen er udstyret med en automatisk håndbremse, som bliver aktivt, hvis motoren afbrydes og hvis førersædet forlades.

Transport

⚠ Risiko

Fare for person- og materialeskader! Hold øje med maskinens vægt ved transporten.

- Drej tændingsnøglen om på "0" og træk nøglen ud.
- Sørg for at sikre maskinen med kiler ved kanterne.
- Sørg for at sikre maskinen med spændeseler eller wirer.
- Ved transport i biler skal renseren fastspændes i.h.t. gældende love.



Bemærk:Brug markeringerne for fastgørelsesområder på maskinrammen (kædesymboler). Maskinen må kun køres på stigninger op til 18% til på- og aflæsning.

Opbevaring

⚠ Risiko

Fare for person- og materialeskader! Hold øje med maskinens vægt ved opbevaring.

Afbrydning/nedlæggelse

Hvis fejmaskinen ikke skal bruges i en længere periode, skal nedenstående punkter overholdes:

- Stil fejmaskinen på et plant underlag.
- Sæt programvælgeren på trin 1 (kørsel). Fejvealse og sidebørster løftes op for at undgå at beskadige børsterne.
- Drej tændingsnøglen om på "0" og træk nøglen ud.
- Fejmaskinen sikres mod at rulle væk.
- Rengør fejmaskinen indvendigt og udvendigt.
- Stil maskinen et beskyttet og tørt sted.
- Afbryd batteriet.
- Lad batteriet op ca. hver 2. måned.

Pleje og vedligeholdelse

Generelle henvisninger

- Inden maskinen renses eller vedligeholdes, udskiftning af komponenter eller omstilling til en anden funktion, skal maskinen slukkes, startnøglen trækkes ud og batteriet udkobles.
- Ved arbejder på el-anlægget skal batteriets stikkontakt trækkes ud eller batteriet afbrydes.
- Istandsættelser må kun gennemføres af den godkendte kundeservice eller fagkyndige personer, som er fortroligt med alle gældende sikkerhedsbestemmelser.
- Stedforandrede maskiner der bruges til erhverv skal kontrolleres med hensyn til sikkerhed ifølge VDE 0701.
- Brug kun de fejvealse/sidebørster som leveres med maskinen eller som angives i betjeningsvejledningen. Brugen af andre fejvealse/sidebørster kann have en negativ indflydelse på sikkerheden.

Rensning

Forsigtig

Risiko for beskadigelse! Maskinen må ikke rengøres med en vandslange eller højtryksvandstråle (risiko for kortslutning eller andre skader).

Indvendig rengøring af maskinen

⚠ Risiko

Fysisk Risiko! Bær støvmaske og beskyttelsesbriller.

- Åbn maskinens hætte, sæt holdestangen i.
- Tør maskinen af med en klud.
- Blæs maskinen ren med trykluft.
- Luk skærmen.

Bemærk:Støvfilteret kan vaskes med vand. Filteret skal være helt tørt inden det sættes tilbage.

Rengøring af maskinens udvendige side.

- Rengør maskinen udvendigt med en fugtig klud vædet i mild vaskelud.

Bemærk: Brug ingen aggressive rengøringsmidler.

Vedligeholdelsesintervaller

Bemærk: Driftstimetælleren angiver tidspunkterne for vedligeholdelsesintervallerne.

Vedligeholdelse udført af kunden

Daglig vedligeholdelse:

- Kontroller fejvealsen og sidebørsten for slid og indviklede bånd.
- Kontroller dæktrykket.
- Kontroller alle betjeningselementers funktion.

Ugentlig vedligeholdelse:

- Kontroller batterisyrestanden.
- Kontroller, om de bevægelige dele går let.
- Kontroller tætningslisterne i fejområdet med henblik på indstilling og slitage.
- Kontroller og evt. udskift filterkassen.
- Kontroller undertryksystemet.

Vedligeholdelse for hver 100 driftstimer:

- Kontroller sædekontaktafbryderens funktion.

- Kontroller drivremmenes spænding, slitage og funktion (kilerem og rundrem).

Vedligeholdelse efter slitage:

- Skift tætningslisterne ud.
- Skift fejvealsen ud.
- Skift sidebørsterne ud.

Bemærk: Beskrivelse, se kapitlet Vedligeholdelsesarbejder.

Bemærk: Alle service- og vedligeholdelsesarbejder, der skal udføres af kunden, skal udføres af uddannet fagpersonale.

Kontakt Kärcher-forhandleren, såfremt der er behov herfor.

Vedligeholdelse udført af kundeservice

Service efter 8 driftstimer:

- Udfør første inspektion.

Service efter 20 driftstimer

Service for hver 100 driftstimer

Service for hver 300 driftstimer

Service for hver 500 driftstimer

Service for hver 1000 driftstimer

Service for hver 1500 driftstimer

Bemærk: For at opretholde muligheden for at stille krav til garantien skal alle service- og vedligeholdelsesarbejder i garantiperioden udføres af en autoriseret Kärcher-kundeservice iht. serviceheftet.

Vedligeholdelsesarbejder

Klargøring:

- Stil fejmaskinen på et plant underlag.
- Drej tændingsnøglen om på "0" og træk nøglen ud.
- Tryk på nødstop-knappen.

Generelle sikkerhedsanvisninger

⚠ Risiko

Fysisk Risiko!

Motoren har et efterløb på ca. 15 sekunder, efter at der er slukket for den. Maskinens hætte må ikke åbnes i dette tidsrum.

⚠ Risiko

Fysisk Risiko! Lad maskinen køle tilstrækkelig af, inden vedligeholdelses- og reparationsarbejderne påbegyndes.

Kontrol og korrektion af væskestanden i batteriet

Forsigtig

Ved syrefyldte batterier skal væskestanden kontrolleres jævnligt.

- Skru dækslet af alle celler.
- Hvis væskestanden er for lav, skal cellerne fyldes op til mærket med destilleret vand.
- Oplad batteriet.
- Skru dækslerne på cellerne igen.

Kontrol af dæktrykket

- Stil fejmaskinen på et plant underlag.
- Slut en dæktryksmåler til dækventilen.
- Kontroller lufttrykket og korriger om nødvendigt.
- Lufttrykket i baghjulene skal indstilles til 6 bar.

Udskiftning af hjul

⚠ Risiko

Fysisk Risiko!

- Stil fejmaskinen på et plant underlag.
- Nøglen fjernes.
- Ved reparationsarbejder i trafikerede områder på offentlige veje bør der bæres advarselsbeklædning.
- Kontroller om underlaget er stabilt. Sørg for at sikre maskinen med kiler, så den ikke kan rulle væk.

Kontrol af dækkene

- Kontroller, om der sidder genstande fast i dækkene.
- Fjern genstandene.
- Brug et egnet, gængs middel til dækreparation.

Bemærk: Overhold den pågældende producentens anbefalinger. Kørslen kan fortsætte i det omfang, dette er angivet af produktproducenten. Skift dæk resp. hjul så hurtigt som muligt.

- Løft snavsbeholderen på den pågældende side en lille smule op og træk den ud.
- Løsn hjulskruen.
- Placer donkraften.



Optagelsespunkt til donkraften (baghjul)

- Løft maskinen med donkraften.
- Fjern hjulskruen.
- Tag hjulet af.
- Sæt reservehjulet på.
- Skru hjulskruen ind.
- Sænk maskinen ned med donkraften.
- Stram hjulskruen.
- Skub snavsbeholderen ind og lad den gå i hak.

Bemærk: Brug en egnet, gængs donkraft.

Kontroller undertryksystemet

- Fejesystemet indkobles ved hjælp af undertryksystemet.
- Hvis sidekosten eller fejvealsen ikke kan sænkes, skal undertrykdåserne kontrolleres for korrekt tilslutning af slangedledningerne, evt. skal den tilsvarende slange sættes i.
- Hvis sidekosten eller fejvealsen alligevel ikke kan sænkes, er undertryksystemet utæt. I dette tilfælde skal kundeservice kontaktes.



Slangetilslutning til undertryksdåsen af sidekostens sænkning

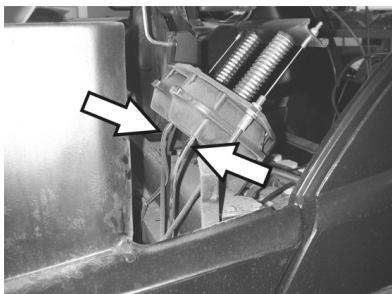

Slangetilslutning til undertryksdåsen af fejvealsens sænkning

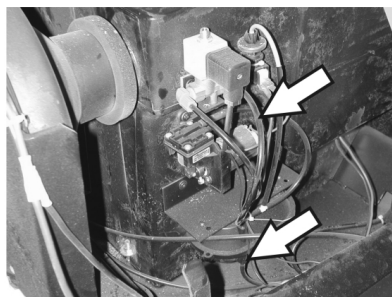

Slangetilslutningerne til undertrykspumpen og undertryksdåsen (lager)

Bemærk: Undertrykspumpen kører kun, hvis der eksisterer undertryk i systemet. Hvis pumpen kører permanent, skal kundeservice kontaktes.

Udskiftning af sidebørste

- Stil fejmaskinen på et plant underlag.
- Sæt programvælgeren på trin 1 (kørsel). Sidebørsterne løftes op.
- Drej tændingsnøglen om på "0" og træk nøglen ud.
- Tryk på nødstop-knappen.
- Løsn fastgørelsesskruerne på undersiden.
- Fjern slidt sidekost.
- Sæt ny sidekost på medbringeren og skru den fast.

Kontrol af fejvealsen

- Stil fejmaskinen på et plant underlag.
- Sæt programvælgeren på trin 1 (kørsel). Fejvealsen løftes op.
- Drej tændingsnøglen om på "0" og træk nøglen ud.
- Tryk på nødstop-knappen.
- Sørg for at sikre maskinen med kiler, så den ikke kan rulle væk.
- Løft snavsbeholderen en lille smule på begge sider og træk den ud.
- Fjern bånd og snore fra fejvealsen.

Udskiftning af fejvealsen

Udskiftningen er nødvendig, hvis fejeresultatet på grund af slitage på børsterne bliver synligt dårligere.

- Stil fejmaskinen på et plant underlag.
- Sæt programvælgeren på trin 1 (kørsel). Fejvealsen løftes op.
- Drej tændingsnøglen om på "0" og træk nøglen ud.
- Tryk på nødstop-knappen.
- Sørg for at sikre maskinen med kiler, så den ikke kan rulle væk.
- Løft snavsbeholderen en lille smule på begge sider og træk den ud.

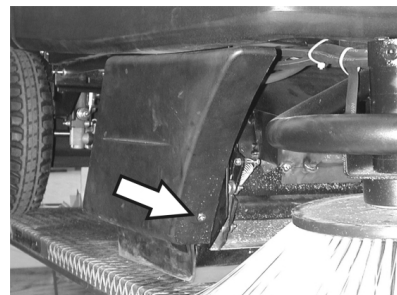

- Løsn fastspændingsskruerne på højre sidebeklædning.

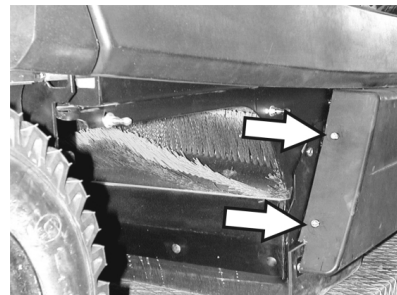

- Løsn bageste fastspændingsskruerne på højre sidebeklædning.
- Fjern sidebeklædningen.

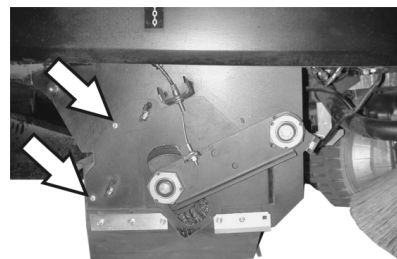

- Løsn skruerne.

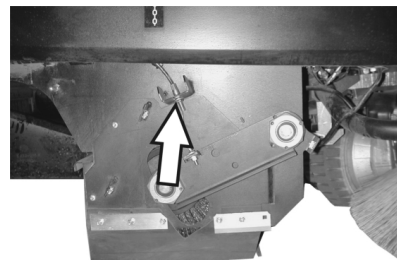

- Løsn bowdentrækkets fastspændingsskruer og hæng bowdentrækket ud.

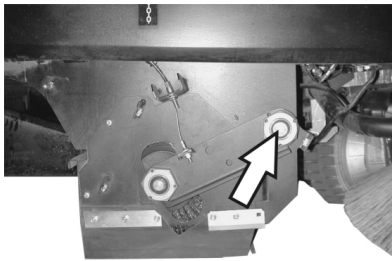

- Skru skruen på fejvalsevingens drejepunkt ud.

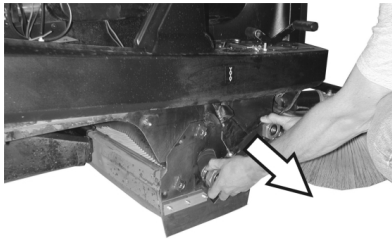

- Træk fejvalsevingen af.

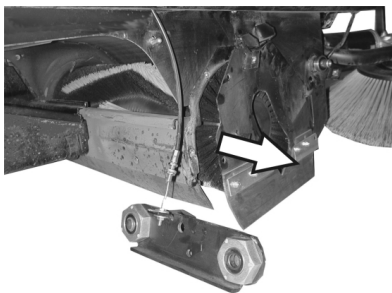

- Fjern fejvalsens afdækning.
- Tag fejvalsen ud.

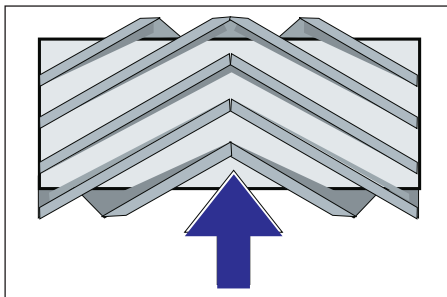

Fejvalsens monteringsposition i kørselsretningen

- Skub en ny valse ind i fejvalserummet og sæt den på drivtappen.

Bemærk: Ved monteringen af den nye fejvalse er det vigtigt at overholde børstesættets korrekte monteringsposition.

Bemærk: Indstil bowdentrækket således, at fejvalsen løftes ca. 10 mm fra gulvet.

- Sæt fejvalseafdækningen på.
- Isæt fejvalsevingen.
- Hæng bowdentrækket i.
- Skru fastspændingsskruerne i.
- Skru sidebeklædningen på.
- Skub snavsbeholderen i på begge sider og lad den gå i hak.

Kontrollér fejvalsens fejprofil

- Sæt programvælgeren på trin 1 (kørsel). Fejvalse og sidebørster løftes op.
- Kør fejmaskinen hen på et jævnt og glat underlag, der er synligt dækket med støv eller kridt.
- Sæt programvælgeren på trin 2. Fejvalsen sænkes ned. Træd let på kørepædalen og lad fejvalsen rotere for et kort tidsrum.
- Løft fejvalsen op.
- Aktiver pedalen til løft af grovsmudslågen og hold pedalen inde.
- Bak maskinen væk.

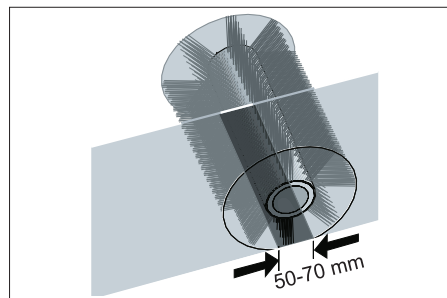

Fejbanens form danner en ensartet firkant, som er mellem 50-70 mm bred.

Bemærk: Da fejvalsen er flydende op-hængt, efterjusteres fejbanen automatisk ved slitage af børsterne. Ved for kraftig slitage skal fejvalsen skiftes ud.

Indstilling og udskiftning af tætningslister

- Stil fejmaskinen på et plant underlag.
- Sæt programvælgeren på trin 1 (kørsel). Fejvalsen løftes op.
- Drej tændingsnøglen om på "0" og træk nøglen ud.
- Tryk på nødstop-knappen.
- Sørg for at sikre maskinen med kiler, så den ikke kan rulle væk.
- Løft snavsbeholderen en lille smule på begge sider og træk den ud.
- Løsn fastspændingsskruerne på sidebeklædningerne i begge sider.
- Fjern sidebeklædningerne.

Forreste tætningsliste

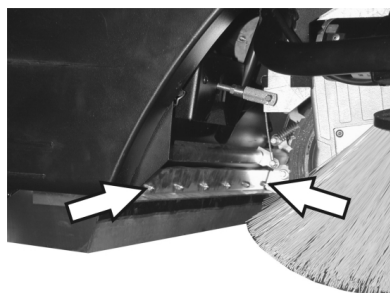

- Løsn fastgørelsesmøtrikkerne på den forreste tætningslisten en smule. Ved udskiftning skal de skrues helt ud.
- Skru en ny tætningsliste på. Spænd ikke møtrikkerne fast endnu.

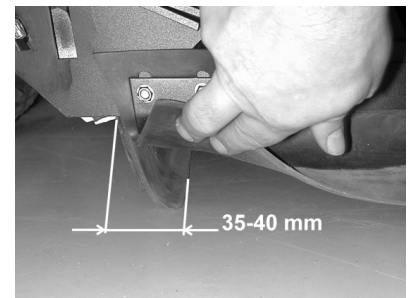

- Juster tætningslisten.
- Indstil tætningslistens afstand til underlaget, så den slæber 35 - 40 mm bagud.
- Spænd møtrikkerne.

■ Bageste tætningsliste

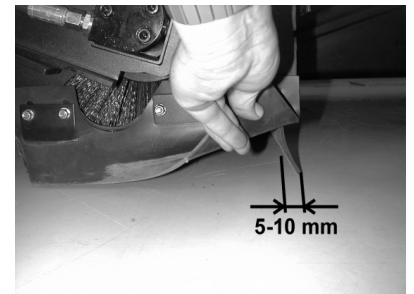

- Indstil tætningslistens afstand til underlaget, så den slæber 5 - 10 mm bagud.
- Skift tætningslisten ud, hvis den er slidt ned.
- Afmonter fejvalsen.

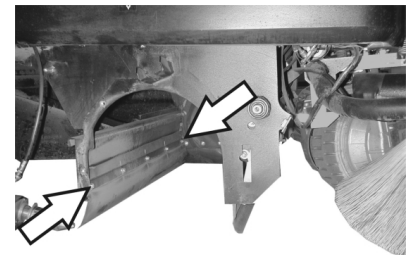

- Skru fastgørelsesmøtrikkerne på den bageste tætningsliste ud.
- Skru en ny tætningsliste på.

■ Tætningslister i siden

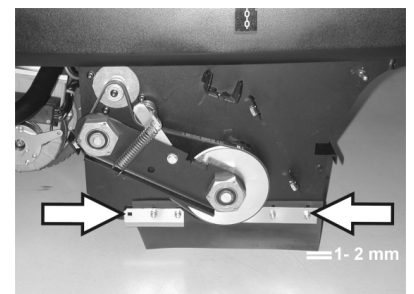

- Løsn fastgørelsesmøtrikkerne på tætningslisterne i siden en smule. Ved udskiftning skal de skrues helt ud.
- Skru en ny tætningsliste på. Spænd ikke møtrikkerne fast endnu.
- Skub et 1 - 2 mm tykt underlag under for at indstille afstanden til gulvet.
- Juster tætningslisten.
- Spænd møtrikkerne.
- Skru sidebeklædningerne på.
- Skub snavsbeholderen i på begge sider og lad den gå i hak.

Udskiftning af støvfilter

⚠ Advarsel

Tøm smudsbeholderen, inden støvfilteret skiftes ud. Bær støvbeskyttelsesmaske ved alle arbejder på filteranlægget. Overhold sikkerhedsbestemmelserne vedrørende håndtering af finstøv.

- Drej tændingsnøglen om på "0" og træk nøglen ud.
- Tryk på nødstop-knappen.
- Åbn maskinens hætte, sæt holdestangen i.

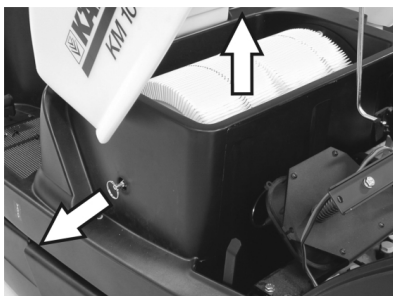

- Træk filterholderens greb ud så langt som muligt og lad den gå i hak.
- Fjern lamellefilteret.
- Sæt et nyt filter i.



- Lad medbringerne gå i indgreb i hullerne på drivsiden.
- Filterrensningens greb skal gå i hak igen.

Bemærk: Pas på at lamellerne ikke bliver beskadiget, når det nye filter sættes i.

Udskiftning af filterkassepakningen



- Tag filterkassens pakning ud af noten i skærmen.
- Sæt en ny pakning i.

Kontrol af drivremmen

- Drej tændingsnøglen om på "0" og træk nøglen ud.
- Tryk på nødstop-knappen.
- Åbn maskinens hætte, sæt holdestangen i.

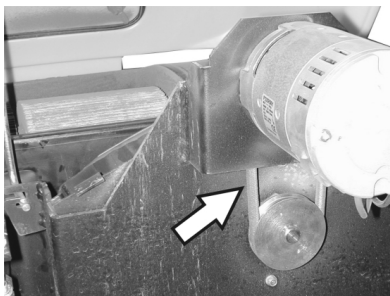

- Kontroller drivrem og kilerem med henblik på spænding, slitage og beskadigelse.

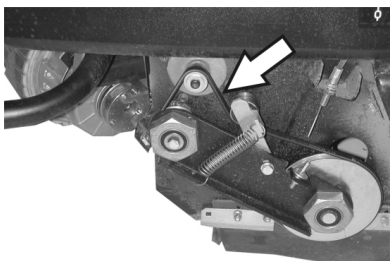

- Kontroller fejvealdsrevets kilerem for spænding, slitage og beskadigelse.

Kontroller tætningsmanchet

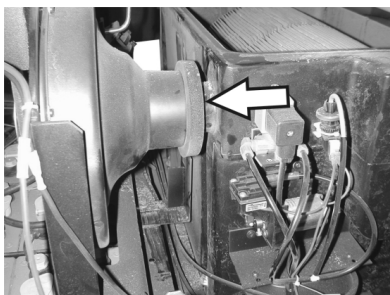

- Tætningsmanchetten på sugeblæseren bør regelmæssigt kontrolleres med hensyn til ordentligt tilpasning.

Udskiftning af sikringer

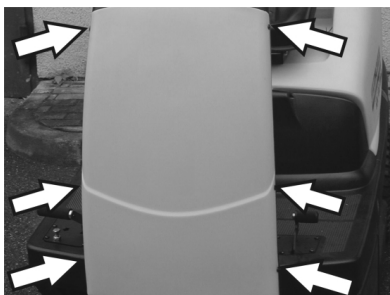

- Løsn skruerne i begge sider af beklædningen.

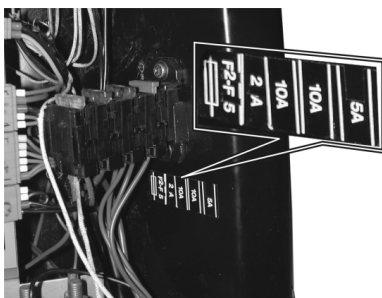

- Udskift defekte sikringer.
- Sæt frontbeklædningen på igen.

Bemærk: Brug kun sikringer med samme værdi.

Polsikring

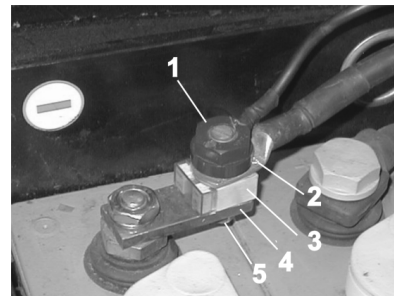

- 1 Møtrik
- 2 Batteriopladekabel
- 3 Polsikring
- 4 Bro
- 5 Skruer

- Udskift defekte sikringer.

Bemærk: Defekte pølsikringer må kun udskiftes fra Kärcher-kundeservice eller en autoriseret specialist.

Tilbehør

Sidekost	6.905-986.0
-----------------	--------------------

Med standardbørste til indendørs og udendørs arealer.

Sidekost, blød	6.906-133.0
-----------------------	--------------------

Til fintstøv på indendørs arealer, fugtighedsbestandig.

Sidekost, hårdt	6.906-065.0
------------------------	--------------------

Til fjernelse af fast siddende snavs i udendørsområdet, fugtighedsbestandig.

Standard-fejevalse	6.906-375.0
---------------------------	--------------------

Slitage- og fugtighedsbestandig Universalbørste til indendørs- og udendørsrengøring.

Fejevalse, blød	6.906-533.0
------------------------	--------------------

Med naturbørster specielt til fintstøv på jævne områder indendørs. Ikke fugtighedsbestandig, ikke til abrasive overflader.

Fejevalse, hårdt	6.906-532.0
-------------------------	--------------------

Til fjernelse af fast siddende snavs i udendørsområdet, fugtighedsbestandig.

Støvfilter	6.414-532.0
-------------------	--------------------

Batterisæt	6.654-112.0
-------------------	--------------------

Oplader	6.654-143.0
----------------	--------------------

Hjælp ved fejl

⚠ Fare

Risiko for tilskadekomst. Stil nøglekontakten på "0" og træk nøglen ud før alle arbejder på maskinen. Tryk på nødstop-knappen.

Fejl	Afhjælpning
Maskinen kan ikke startes	Sæt dig på sæden, sædeafbryderen aktiveres.
	Nødstop-knappens låsemekanisme åbnes .
	Stil nøglekontakten på "1".
	Kontroller sikringerne.
	Kontroller batteriet, oplad ved behov.
	Kontakt Kärcher-kunderservice.
Maskinen kører kun langsomt	Kontroller parkeringsbremsens position.
	Kontakt Kärcher-kunderservice.
Maskinen fejer ikke ordentligt	Kontroller fejevalse og sidebørster med henblik på slitage. Skift dem om nødvendigt ud.
	Kontroller grovmudslågens funktion.
	Kontroller tætningslisterne for slid. Juster eller udskift dem, såfremt det er nødvendigt.
	Kontroller fejedrevets rem.
	Kontroller undertryksystemet for tæthed.
	Kontakt Kärcher-kunderservice.
Maskinen støver	Tøm smudsbeholderen.
	Kontroller drivremmen for sugeblæseren.
	Kontroller tætningsmanchetten på sugeblæseren.
	Kontroller, rens eller udskift støvfilteret.
	Kontroller filterkasepakningen.
	Lukke våd-/tørklappen
	Kontroller tætningslisterne for slid. Juster eller udskift dem, såfremt det er nødvendigt.
	Kontakt Kärcher-kunderservice.
Sidekosten roterer ikke	Kontroller sikringen.
	Kontakt Kärcher-kunderservice.
Dårligt fejeresultat i kantområderne	Skift sidebørsterne ud.
	Kontroller tætningslisterne for slid. Juster eller udskift dem, såfremt det er nødvendigt.
	Kontakt Kärcher-kunderservice.
Sidebørster eller fejevalse kan ikke kobles til	Kontroller undertryksystemet for tæthed.
	Kontakt Kärcher-kunderservice.
Utilstrækkelig sugeeffekt	Kontroller filterkasepakningen.
	Kontroller tætningsmanchetten på sugeblæseren.
	Kontroller slangerne på sugeblæseren for tæthed.
	Lamelfilter skal sættes rigtigt ind, se udskiftning af støvfilteret
	Kontakt Kärcher-kunderservice.
Fejevalse roterer ikke	Fjern bånd og snore fra fejervalsen.
	Kontakt Kärcher-kunderservice.

Tekniske data

		KM 100/100 R Bp	KM 100/100 R Bp Pack
Maskindata			
Længde x bredde x højde	mm	2006 x 1005 x 1343	2006 x 1005 x 1343
Egenvægt	kg	300	300
Transportvægt	kg	375	375
Tilladt totalvægt	kg	660	660
Kørselshastighed	km/h	5,5	5,5
Fejehastighed	km/h	5,5	5,5
Stigningsevne maks.	%	18	18
Fejevalsens diameter	mm	285	285
Fejevalsens bredde	mm	710	710
Sidebørstens diameter	mm	450	450
Fejeydelse i areal med 2 sidebørster	m ² /h	7150	7150
Arbejdsbredde uden sidebørster	mm	710	710
Arbejdsbredde med 1 sidebørster	mm	1000	1000
Arbejdsbredde med 2 sidebørster	mm	1290	1290
Smudsbeholderens volumen	l	100	100
Beskyttelsesklasse, dryptæt	--	IPX 3	IPX 3
Motorer			
- Køremotor			
Type	--	Ligestrømpermanentmagnetmotor til fem- og tilbagekørsel	Ligestrømpermanentmagnetmotor til fem- og tilbagekørsel
Type	--	Hjulnavmotor i fronthjulet	Hjulnavmotor i fronthjulet
Spænding	V	24	24
Mærkestrøm	A	37	37
Nominel effekt (mekanisk)	W	750	750
Kapslingsklasse	--	IP 44	IP 44
Omdrejningstal	1/min	trinløs	trinløs
- Blæse- og fejvalsemotor			
Type	--	Ligestrømpermanentmagnetmotor	Ligestrømpermanentmagnetmotor
Type	--	B14	B14
Spænding	V	24	24
Mærkestrøm	A	35	35
Nominel effekt (mekanisk)	W	600	600
Kapslingsklasse	--	IP 20	IP 20
Omdrejningstal	1/min	3500	3500
- Sidebørstmotor			
Type	--	Ligestrømpermanentmagnetmotor	Ligestrømpermanentmagnetmotor
Type	--	Gearmotor (vinkelgear)	Gearmotor (vinkelgear)
Spænding	V	24	24
Mærkestrøm	A	5	5
Nominel effekt (mekanisk)	W	100	100
Kapslingsklasse	--	IP 44	IP 44
Omdrejningstal	1/min	70	70
Batteri			
Type	--	--	24V 4 PzS 240 l
Kapacitet	Ah	--	240
Ladetid ved fuldstændig afladet batteri	h	--	10...15
Drifttid efter flere gange opladning	h	--	ca. 2.5
Oplader			
Netspænding	V~	--	230
Udgangsspænding	V	--	24
Udgangsstrøm	A	--	30
Sikringer			
Hovedsikring	A	150	150

Sidebørstmotor	A	30	30
Filterdrevmotor	A	10	10
Styring	A	5	5
Undertrykspumpe	A	3	3
Dæk			
Størrelse bagved	--	4.00-8	4.00-8
Luftryk bagved	bar	6	6
Bremse			
Driftsbremse	--	elektronisk	elektronisk
Stopbremse	--	Skivebremse, elektrisk betjening (med fjeder)	Skivebremse, elektrisk betjening (med fjeder)
Filter- og sugesystem			
Filterflade finstøvfiler	m ²	6,0	6,0
Anvendelseskategori filter for ikke sundhedsskadelig støv	--	U	U
Nominelt vakuum sugesystem	mbar	12	12
Nominel volumenstrøm for sugesystemet	l/s	50	50
Omgivende betingelser			
Temperatur	°C	-5...+40	-5...+40
Luftfugtighed, ikke-kondenserende	%	20 - 90	20 - 90
Oplyste værdier ifølge EN 60335-2-72			
Støjemission			
Lydtryksniveau L _{pA}	dB(A)	75	75
Usikkerhed K _{pA}	dB(A)	2	2
Lydeffektniveau L _{WA} + usikkerhed K _{WA}	dB(A)	93	93
Maskinvibrationer			
Hånd-arm vibrationsværdi	m/s ²	<2,5	<2,5
Sæde	m/s ²	<0,5	<0,5
Usikkerhed K	m/s ²	0,2	0,2

Overensstemmelseserklæring

Hermed erklærer vi, at den nedenfor nævnte maskine i design og konstruktion og i den af os i handlen bragte udgave overholder de gældende grundlæggende sikkerheds- og sundhedskrav i EF-direktiverne. Ved ændringer af maskinen, der foretages uden forudgående aftale med os, mister denne erklæring sin gyldighed.

Produkt: Fejesugningsmaskine siddeapparat

Type: 1,280-xxx

Gældende EF-direktiver

2006/42/EF (+2009/127/EF)

2004/108/EF

2000/14/EF

Anvendte harmoniserede standarder

EN 60335-1

EN 60335-2-29

EN 60335-2-72

EN 55014-2: 1997 + A1: 2001

EN 55014-1: 2006

EN 61000-3-2: 2006 + A2: 2009

EN 61000-3-3: 2008

EN 62233: 2008

Anvendte tyske standarder:

CISPR 12

Anvendte overensstemmelsesvurderingsprocedurer

Bilag V

Lydeffektniveau dB(A)

Målt: 91

Garanteret: 93

5.957-695

Undertegnede agerer på vegne af og med fuldmagt fra ledelsen.

H. Jenner
CEO

S. Reiser
Head of Approval

Alfred Kärcher GmbH & Co. KG

Alfred-Kärcher-Str. 28 - 40

71364 Winnenden (Germany)

Tlf.: +49 7195 14-0

Fax: +49 7195 14-2212

Garanti

I de enkelte lande gælder de af vore forhandlere fastlagte garantibetingelser. Eventuelle fejl på apparatet afhjælpes gratis inden for garantien, såfremt fejlen kan tilskrives en materiale- eller produktionsfejl. Hvis De ønsker at gøre garantien gældende, bedes De henvende Dem til Deres forhandler eller nærmeste kundeservice medbringende kvittering for købet.

 Før første gangs bruk av apparatet, les denne originale bruksanvisningen, følg den og oppbevar den for senere bruk eller for overlevering til neste eier. Det er tvungende nødvendig å lese sikkerhetsinstruksene nr. 5.956-250 før maskinen settes i drift!

Innholdsfortegnelse

Sikkerhetsanvisninger	NO -	1
Funksjon	NO -	2
Forskriftsmessig bruk	NO -	2
Miljøvern	NO -	2
Betjenings- og funksjonselementer	NO -	3
Før den tas i bruk	NO -	4
Ta i bruk	NO -	5
Drift	NO -	5
Sette bort	NO -	7
Pleie og vedlikehold	NO -	7
Tilbehør	NO -	10
Feilretting	NO -	11
Tekniske data	NO -	12
CE-erklæring	NO -	13
Garanti	NO -	13

Sikkerhetsanvisninger

Generelle merknader

Ta kontakt med forhandleren hvis du konstaterer transportskader etter utpakking.

- Advarsel- og henvisningsskilt som er anbrakt på apparatet, gir viktig informasjon for sikker drift.
- I tillegg til anvisningene i bruksveiledningen må det tas hensyn til lokale, generelle forskrifter vedrørende sikkerhet og forebygging av ulykker.

Kjøredrift

Fare!

Fare for skade!

Veltefare ved for sterke stigninger.

- Det må bare kjøres i stigninger på inntil 18% i kjøretretningen.

Veltefare ved hurtig kjøring i svinger.

- Kjøre langsomt i svinger.

Veltefare ved ustabil underlag.

- Maskinen må kun kjøres på faste underlag.

Veltefare ved for sterk sidehelling.

- Det må bare kjøres i stigninger på maksimalt 15% på tvers av kjøretretningen.
- I utgangspunktet skal forskrifter, tiltak, regler og forordninger som gjelder for kjøretøyer følges.
- Høytrykksvaskeren må brukes på korrekt måte. Han eller hun må ta hensyn til forholdene på det aktuelle bruksstedet, og være oppmerksom på andre personer, og spesielt barn.
- Apparatet skal bare brukes av personer som er opplært i eller kan dokumentere kjennskap til bruken, og som har fått i oppdrag å bruke apparatet.
- Maskinen må ikke brukes av barn eller ungdommer.

- Det er ikke tillatt å ta med passasjer.
- Maskiner med sete skal kun startes fra setet.
- ➔ For å forhindre uberettiget bruk av maskinen, ta ut tenningsnøkkelen.
- ➔ Maskinen skal ikke forlates uten tilsyn når motoren er i gang. Brukeren skal først forlate apparatet når motoren er stoppet, apparatet er sikret mot utilsiktede bevegelser og tenningsnøkkelen tatt ut.

Batteridrevne maskiner

Merk: Garantien gjelder bare dersom batterier og ladere anbefalt av Kärcher blir brukt.

- Bruksanvisningene fra batteriproduzenten og ladeapparat-produzenten må følges ubetinget. Følg lovens anbefalinger ved omgang med batterier.
- Batterier må ikke bli stående utladet, men må lades opp så snart som mulig.
- For å unngå krypestrøm må batteriene alltid holdes rene og tørre. Beskytt mot forurensing, for eksempel av metallstøv.
- legg aldri verktøy eller tilsvarende på batteriene. Fare for kortslutning og eksplosjon.
- Man må ikke håndtere åpen flamme, lage gnister eller røyke i nærheten av et batteri eller i et batteriladerom. Eksplosjonsfare.
- Varme deler, for eksempel motoren, må ikke berøres (fare for forbrenning).
- Vær forsiktig ved omgang med batterisyre. Følg de gjeldende sikkerhetsforskriftene!
- Brukte batterier skal håndteres miljøvennlig i henhold til EU-retningslinje 91/157 EWG.
- Ved montering av batteri i KM 100/100 R Bp skal batteripolsikring alltid monteres (se kapittel Vedlikeholdsarbeider).

Tilbehør og reservedeler

Fare

For å unngå farer, skal reparasjon og skifte av reservedeler på maskinen kun utføres av autorisert kundeservice.

- Det er kun tillatt å anvende tilbehør og reservedeler som er godkjent av produsenten. Originalt tilbehør og originale reservedeler garanterer for sikker og problemfri drift av apparatet.
- Et utvalg av de vanligste reservedelene finner du bak i denne bruksanvisningen.
- Mer informasjon om reservedeler finner du under www.kaercher.com i området Service.

Symboler på maskinen



Ikke fei opp brennende eller glødende gjenstander som f.eks. sigaretter, fyrstikker eller lignende.



Klem- og kuttfare fra reimer, sidebørster, beholdere og maskindeksel.

Symboler i bruksanvisningen

Fare

For en umiddelbar truende fare som kan føre til store personskader eller til død.

Advarsel

For en mulig farlig situasjon som kan føre til store personskader eller til død.

Forsiktig!

For en mulig farlig situasjon som kan føre til mindre personskader eller til materielle skader.

Funksjon

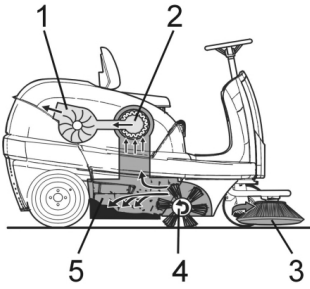

Feiemaskinen arbeider etter overlappingsprinsippet.

- Sidekostene (3) rengjør hjørner og kanter på feieflaten og frakter smuss inn i banen til feievalsen.
- Den roterende feievalsen (4) frakter smuss direkte inn i feieavfallsbeholderen (5).
- Støvet som virvles opp i beholderen, blir skilt ut via støvfilteret (2), og sugd ut via sugeviften (1).

Forskriftsmessig bruk



Denne feiemaskinen må kun brukes iht. denne bruksanvisning.

- Før bruk skal det kontrolleres at maskinen med arbeidsinnretningene er i forskriftsmessig og driftssikker tilstand. Apparat og tilbehør må ikke brukes dersom det ikke er i feilfritt stand.
- Denne feiemaskinen er beregnet for feiing av skitne flater innendørs og utendørs.
- Apparatet er ikke godkjent for kjøring på offentlig vei.
- Maskinen er ikke egnet til oppsuging av helsefarlig støv.
- Det er ikke tillatt å utføre endringer på maskinen.
- Fei/sug aldri opp eksplosive væsker, brennbare gasser eller uførtynnet syre eller løsningsmidler! Til dette hører bensin, tynner og fyringsolje, som blandet med innsugningsluft kan danne eksplosive damper og blandinger. Dette gjelder også aceton, uførtynnede syrer og løsemidler som angriper materialene som er brukt på maskinen.
- Brennende eller glødende gjenstander må ikke suges opp.
- Maskinen er kun egnet for de overflatene som er angitt i bruksanvisningen.
- Det må kun kjøres på de flater eieren eller dennes representant har tillatt at maskinen brukes på.
- Det er forbudt å oppholde seg i fareområdet. Bruk i eksplosjonsfarlige rom er forbudt.
- Generelt gjelder følgende: Hold lett antennelige stoffer på avstand fra maskinen (eksplosjons-/brannfare).

Egnede overflater

- Asfalt
- Industriegulv
- Støpte gulv
- Betong
- Brostein
- Teppe

Miljøvern

	Materialet i emballasjen kan resirkuleres. Ikke kast emballasjen i husholdningsavfallet, men lever den inn til resirkulering.
	Gamle apparater inneholder verdifulle materialer som kan resirkuleres. Disse bør leveres inn til gjenvinning. Batterier, olje og lignende stoffer må ikke komme ut i miljøet. Gamle maskiner skal derfor avhendes i egnede innsamlingsystemer.

Anvisninger om innhold (REACH)

Aktuell informasjon om stoffene i innholdet finner du under:

<http://www.karcher.de/de/unternehmen/umweltschutz/REACH.htm>

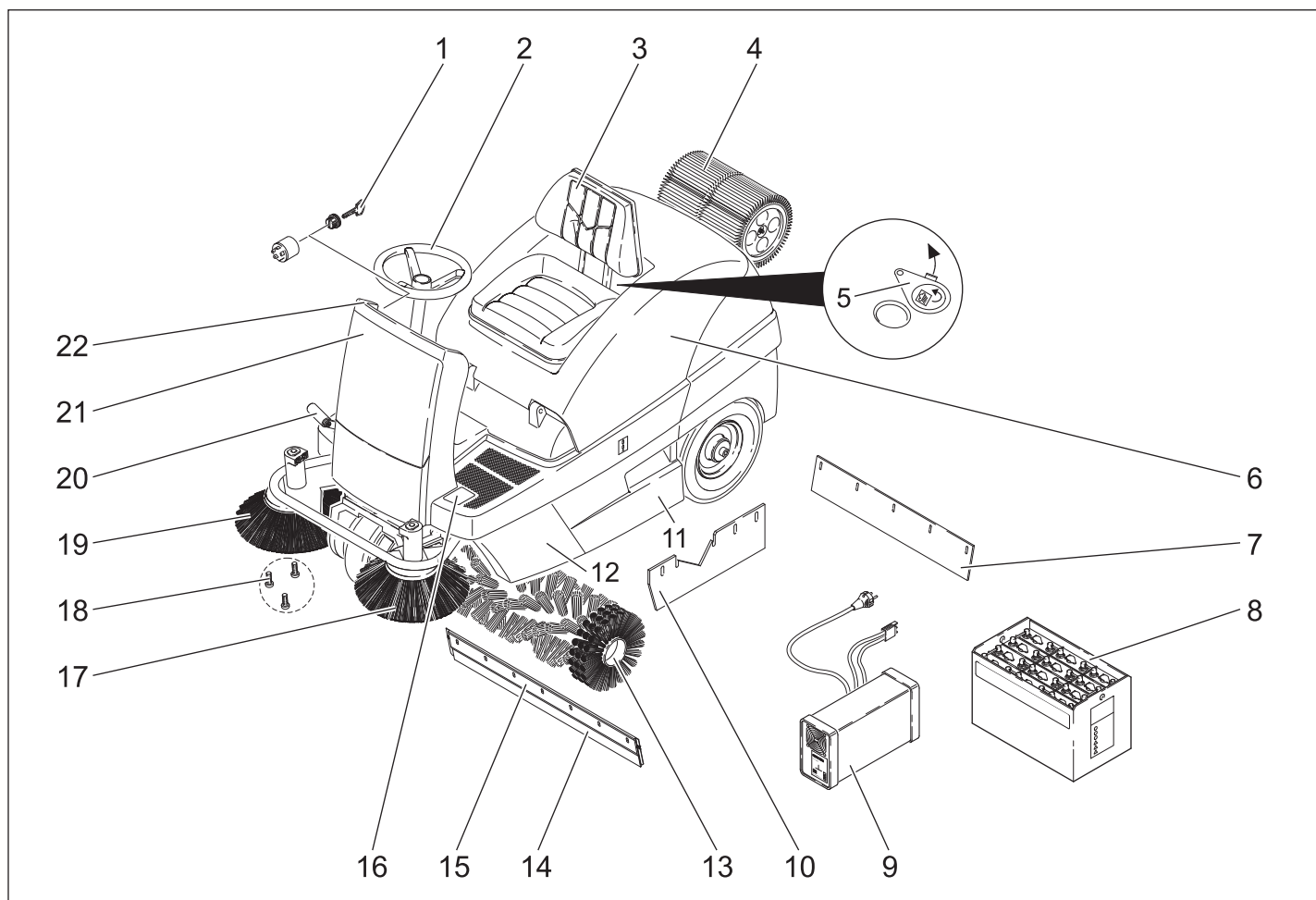

- 1 Nøkkelbryter
- 2 Ratt
- 3 Sete (med kontaktmatte)
- 4 Støvfiler
- 5 Våt-/tørrespjeld
- 6 Maskinhette
- 7 Bakre tetningslist
- 8 Batteri
(KM 100/100 R Bp Pack)
- 9 Ladeapparat (under dekkelet)
(KM 100/100 R Bp Pack)
- 10 Tetningslister på siden
- 11 Feieavfallsbeholder (på begge sider)
- 12 Sidekledning
- 13 Feievalse
- 14 Fremre tetningslist
- 15 Grovsmusspjeld
- 16 Pedal for heving/senking av grovsmusspjeld
- 17 Venstre sidebørste (ekstrautstyr)
- 18 Feste av sidebørster
- 19 Høyre sidekost
- 20 Kjørepedal
- 21 Frontkledning
- 22 Betjeningspanel

Betjeningspanel

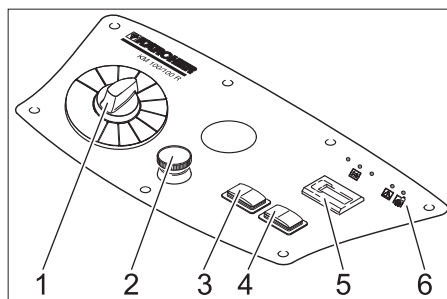

- 1 Programbryter
- 2 Nødstopknapp
- 3 Rensing av filter
- 4 Horn
- 5 Driftstimeteller
- 6 Kontrollamper

Kontrollamper

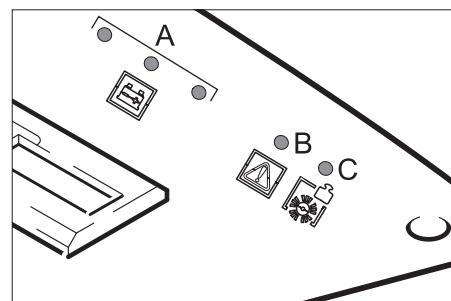

- A Batteriets ladetilstand (rød/gul/grønn)
- B Overbelastning av fremdriftsmotoren (rød)
- C Overbelastning av feievalse (rød)

Fargemerking

- Betjenings-elementer for rengjøringsprosessen er gule.
- Betjenings-elementer for vedlikehold og service er lysegråe.

Åpne/lukke deksel

⚠ Fare

Fare for klemming ved lukking av maskindekselet. Senk derfor maskindekselet langsomt.

➔ Åpne apparatdekselet ved hjelp av girpéhåndtaket (terkk opp).

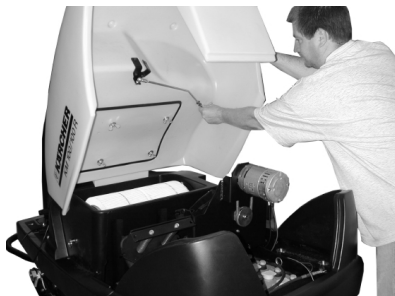

➔ Trekk holdestangen ut av holderen.



➔ Sett inn holdestangen i holderen i sugenviften.

➔ For å lukke dekselet, trekk holdestangen ut av holderen og lås holdestangen i dekselet.

Før den tas i bruk

Batteri

Sikkerhetsanvisninger for batterier

Ved omgang med batterier må det tas hensyn til:

	Følg anvisningene på batteriet, i bruksanvisningen og i maskinbruksanvisningen!
	Bruk vernebriller!
	Hold barn unna syre og batterier!
	Eksplosjonsfare!
	Åpen ild, gnister, åpent lys og røyking er forbudt!
	Fare for skade!

	Førstehjelp!
	Varselmerket!
	Avhending!
	Batterier må ikke kastes i husholdningsavfallet!

⚠ Fare!

Eksplosjonsfare! Verktøy o.l. må ikke legges på batteriet, dvs. på poler eller cellebro.

⚠ Fare!

Fare for skader! Pass på at sår aldri kommer i kontakt med bly. Vask hendene godt etter håndtering av batterier.

⚠ Fare!

Brann- og eksplosjonsfare!

- Røyking og bruk av åpen ild er ikke tillatt.
- Rom der det lades batterier må være godt ventilerte, da det dannes høyeksplosive gasser ved lading.
- Batteriene må ikke lades opp utendørs.

⚠ Fare!

Fare for skade!

- Syresprut i øyne eller på huden skal skylles ut/av med mye rent vann.
- Kontakt lege straks etterpå.
- Forurensede klær må vaskes med vann.

Innsetting og tilkobling av batterier

Merk: På KM 100/100 R Bp Pack er batteriene og laderen innebygd.

- ➔ Åpne dekselet, sett inn holdestangen.
- ➔ Sett batteriene i batteriholderen.
- ➔ Koble polklemmen (rød kabel) til plusspolen (+).
- ➔ Koble polklemmen til minuspolen (-).

Merk: Kontroller at batteripoler og polklemmer er tilstrekkelig beskyttet med polfett.

Forsiktig!

Lad opp batteriene før maskinen tas i bruk.

Lade batteriet

⚠ Fare

Eksplosjonsfare! Under ladeprosessen må dekselet stå åpent.

⚠ Fare!

Fare for skader! Følg sikkerhetsanvisningene for håndtering av batterier. Følg bruksanvisningen for ladeapparatet.

⚠ Fare!

Batterier skal bare lades med egnet ladeapparat.

Merk: Når batteriet er ladet opp kobles først ladeapparatet fra nettet og så batteriet fra ladeapparatet.

(1) Lading av KM 100/100 R Bp Pack

⚠ Fare

Fare for skader! Ladeapparatet skal ikke brukes dersom strømkabelen har skader. En skadet strømledning skal straks skiftes av leverandøren, kundeservice eller en kvalifisert person.

Merk: Maskinen er stadarmessig utstyrt med vedlikeholdslette batterier.

- ➔ Åpne dekselet, sett inn holdestangen.
- ➔ Sett støpselet på tilkoblingskabelen inn i stikkkontakten.

Når støpselet er satt inn, viser batterikontrollindikatoren fremdriften for ladingen.



Batteriet blir ladet	lyser gult
Batteriet er ladet	lyser grønt
Feil	lyser rødt

(2) Lading av KM 100/100 R Bp

⚠ Fare

Batteri skal kun lades med egnet lader som anbefalt av KÄRCHER (bestillingsnr. 6.654-107).

Vedlikeholdslette batterier

- ➔ Etterfyll destillert vann en time før ladeprosessen avsluttes, pass på at syrenivået er riktig. Batteriene er merket for dette.

⚠ Fare

Fare for personskader. Etterfylling av vann på batteriene i utladet tilstand kan føre til at syren renner over! Bruk vernebriller og ta hensyn til forskriftene ved omgang med batterier, for å unngå personskader skader på klær. Syresprut på hud eller klær må skylles av med store vannmengde umiddelbart.

Forsiktig!

Fare for skade. Det må kun brukes destillert eller avmineralisert vann til etterfylling på batteriene. Det må ikke brukes fremmede tilsetninger (såkalte forbedringsmidler). Dette fører til at garantien bortfaller.

Når ladingen er ferdig

- ➔ Slå av batteriladeren og trekk støpselet ut av stikkkontakten.
- ➔ Ved maskiner uten innebygget batterilader: Trekk ladekabelen ut fra batteristøpselet og koble den til maskinen.

Demontere batterier

- ➔ Åpne dekselet, sett inn holdestangen.
- ➔ Koble polklemmen fra minuspolen (-).
- ➔ Koble polklemmen fra plusspolen (+).
- ➔ Ta batteriet ut av emballasjen.
- ➔ Brukte batterier skal avhendes i henhold til gjeldende bestemmelser.

Kontroll og justering av væsknivået på batteriet

Forsiktig!

På batterier som er fylt med syre må du regelmessig kontrollere væsknivået.

- Syren i et fullt ladet batteri har ved 20 °C spesifikk vekt på 1,28 kg/l.
- Syren i et delvis ladet batteri har spesifikk vekt mellom 1,00 og 1,28 kg/l.
- I alle cellene skal den spesifikke vekten av syren være lik.
- Skru av alle batterilokk.
- Ta ut en prøve med en syretester fra hver celle.
- Syreprøven fylles tilbake i samme celle.
- Hvis væsknivået er for lavt, må du fylle destillert vann i cellene opp til markeringen.
- Lad batteriet.
- Skru på cellokkene.

Lossing

⚠ Fare

Fare for personskader og materielle skader! Ikke bruk gaffeltruck for å laste av maskinen.

- Merk:** Trykk på nødstopppknappen og sett nøkkelbryteren i posisjonen "0" for umiddelbar utkobling av alle funksjoner. Gå frem på følgende måte ved lossing:
- Kutt over pakketeipen av plast og fjern folien.
 - Fjern spennbåndfestene fra anslag-sunktene.
 - De fire merkede gulvbordene på pallan er festet med skruer. Løsne disse tre bordene.
 - Legg bordene på kanten av pallan. Plasser bordene slik at de passer til maskinens hjul og skru den fast.

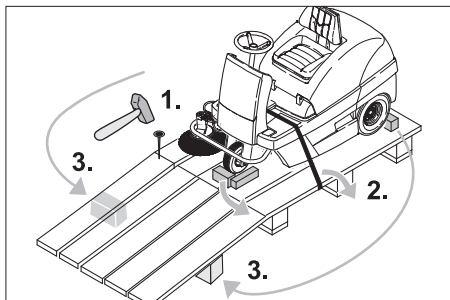

- I emballasjen er det lagt ved en bjelke som skal skyves under rampen som støtte.
- Ta bort treklossene som låser hjulene, og skyv dem under rampen.

(1) Maskin uten innebygd batteri

- Løsne parkeringsbremsen (se Skyving av feiemaskinen).
- Skyv maskinen over rampen fra pallan.

(2) Maskin med innebygd batteri

- Koble til batteriet (se kapittelet Vedlikeholdsarbeider)
- Tilbakestill NØD-STOPP-tasten ved å dreie den.
- Still programbryterne på trinn 1 (kjøring).
- Sett nøkkelbryteren på "1".
- Kjøre apparatet langsomt ned fra rampen.
- Sett nøkkelbryteren på "0" igjen.

Skyving av feiemaskinen

⚠ Fare

Fare for skader! Før parkeringsbremsen løsnes, må maskinen sikres mot å rulle. Når parkeringsbremsen er løsnet, ruller maskinen ubremset.

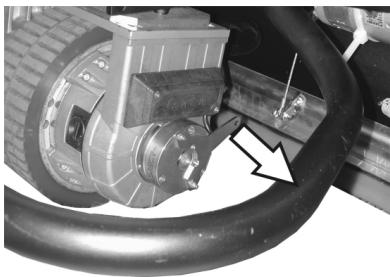

- Trekk bremsehendelen vekk fra hjulet, og hold den fast i denne posisjonen. Dermed er parkeringsbremsen ute av funksjon, og maskinen kan skyves.

Ta i bruk

Generelle merknader

- Parker feiemaskinen på et jevnt underlag.
- Trekk ut nøkkelen.

Vedlikeholdsarbeider

- Kontroller ladenivået på batteriene.
- Kontroller sidekostene.
- Kontroller feievalsene.
- Rengjøre støvfilter.
- Tøm feieavfallsbeholderen.
- Kontroller dekktrykket.

Merk: Dette er beskrevet i kapittelet Stell og vedlikehold.

Drift

Stille inn førerasetet

- Åpne dekselet, sett in holdestangen.



- Løsne vingemutterne litt fra seteskinne.
- Skyv setet i ønsket posisjon.
- Stram vingemutrene.

Merk: Dersom reguleringsområdet ikke er tilstrekkelig finnes en ytterligere reguleringsmulighet.

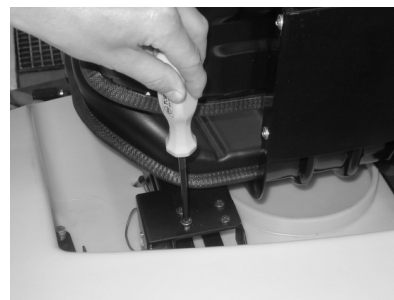

- 4 skruer på platen på setekontaktbryteren skrues ut.
- Ta av platen.
- Sving setet frem.

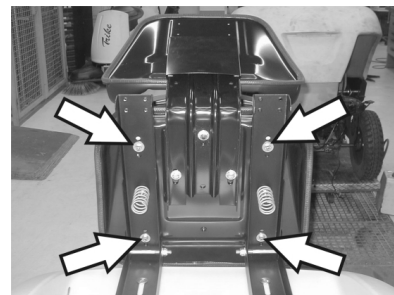

- Løsne 4 skruer på setefestet.
- Forskyv setet og skru det fast.
- Monter platen på setekontaktbryteren.

Kontroller ladenivået på batteriene.

- Kontrollampe lyser grønt
Batteriet er ladet
- Kontrollampe lyser gult
Batteriet er nesten flatt.
- Avslutte feiedrift og lade batteri.
- Kontrollampen blinker rødt
Utladingsgrense er nådd. Kun 3 minutter kjøring er mulig, etter det vil apparatet slå seg av.
- Etter det kan ikke apparatet startes igjen, batteriet må lades opp i minst 3 timer.
- Kontrollampen lyser rødt
Batteriet er flatt. Styringen har slått av feiesystemet.
- Lad batteriet.

Kontroller parkeringsbremsen

⚠ Fare!

Ulykkesrisiko. Parkeringsbremsen funksjon må kontrolleres på flatt underlag før hver bruk.

- Sett deg på setet.
- Tilbakestill NØD-STOPP-tasten ved å dreie den.
- Still programbryterne på trinn 1 (kjøring).
- Sett nøkkelbryteren på "1".
- Trykk kjørepedalen lett inn.
- Bremsen må løsnes hørbart. Maskinen må begynne å rulle lett på flat bakke. Hvis pedalen slippes løs, settes bremsen hørbart på. Hvis det som er beskrevet ovenfor ikke skjer, må maskinen settes ut av drift og kundeservice tilkalles.

Nødstoppknapp

- Maskinen har en Nød-Stopp-Tast. Blir denne trykt, stopper maskinen brått og den automatiske stoppebremsen virker.
- For å sette maskinen i gang igjen, må først Nød-Stopp-Tasten frigjøres, derpå slå nøkkelbryteren kort av og på igjen.

Velge programmer

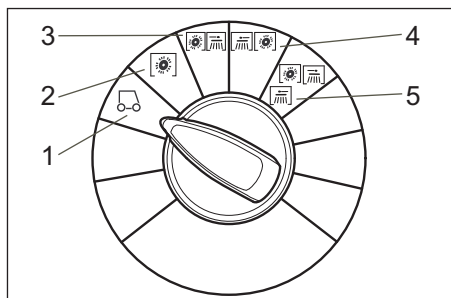

- 1 Kjøring
For kjøring til brukstedet.
- 2 Feiing med feievalse
Feievalsen senkes. Feievalse og sidebørster roterer.
- 3 Feiing med høyre sidekost
Feievalse og høyre sidekost senkes.
- 4 Feiing med venstre sidekost (ekstrautstyr)
Feievalse og venstre sidekost senkes.
- 5 Feiing med begge sidekoster (ekstrautstyr)
Feievalse og begge sidekoster senkes.

Slå apparatet på

Merk:Maskinen er utstyrt med setekontaktmatte. Dersom du forlater føreriset slås apparatet av og parkeringsbremsen går automatisk på.

- Ta plass på føreriset.
- IKKE trykk på kjørepedalen.
- Still programbryterne på trinn 1 (kjøring).
- Sett nøkkelbryteren på "1".

Kjøring av maskinen

⚠ Fare

Fare for fall! Ikke reis deg under kjøringen.

Merk:Dersom apparatet slås av via setekontaktbryteren, vil de 5 LED-ene på betjeningspanelet tennes. Stopp maskinen med nøkkelbryteren.

Merk:Dersom setekontaktbryteren eller nøkkelbryteren kobles til med inntrykket kjørepedal, vil kjøredriften slås av og sidebørster, vifte og LED blir slått på (servicefunksjon). Utbedring: Slipp kjørepedalen.

Kjøre forover

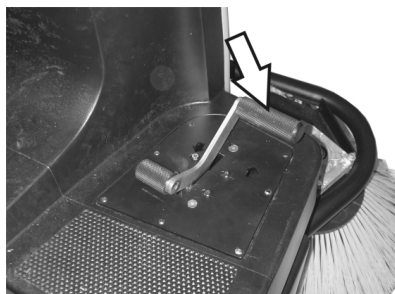

- Trykk kjørepedal langsomt inn.

Kjøre bakover

⚠ Fare

Fare for personskade! Ved rygging skal det ikke være fare for tredjeperson, eventuelt må noen dirigere deg.

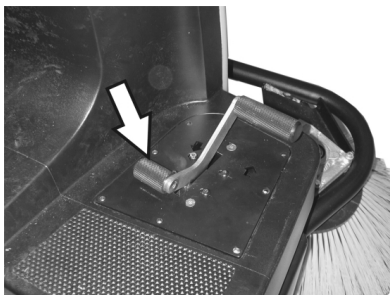

- Trykk kjørepedal langsomt inn.

Kjøremåte

- Kjørehastigheten kan reguleres trinnløst med kjørepedalen.
- Ved synkende effekt i stigninger må kjørepedalen tas litt tilbake.

Bremsing

- Slipp kjørepedalen, maskinen bremses automatisk og blir stående.

Kjøre over hindre

- Kjøre over faste hindringer opp til 50 mm høyde:
- Kjør langsomt og forsiktig over hinderet.
- Faste hindringer over 50 mm høyde:
- Hindre må bare kjøres over med en egnet rampe.

Overbelastning av fremdriftsmotoren

For å unngå skader på kjøredeivet er apparatet utstyrt med en overbelastningsindikator og -utkobling.

- Dersom belastningen ved kjøring når et kritisk nivå blinker overbelastningsindikatoren. Belastningen kan holdes i 1 minutt, etter det vil styringen slå av apparatet.
- Dersom belastningen på kjøredeivet overstiger overbelastningsgrensen vil styringen straks koble ut apparatet.
- Sett nøkkelbryteren til "0", vent et øyeblikk og sett den til "1" igjen.

Overbelastning av feievalsen

For å unngå skader på feiesystemet er apparatet utstyrt med en overbelastningsindikator og -utkobling.

- Dersom belastningen på feiesystemet når overbelastningsgrensen, vil overbelastningsindikatoren tennes og styringen slår av feiesystemet etter 4 sekunder.
- Sett nøkkelbryteren til "0", vent et øyeblikk og sett den til "1" igjen.

Feiedrift

⚠ Fare!

Fare for skader! Når grovsmusspjeldet er åpnet, kan feievalsen slynge stein eller splinter forover. Pass på at ikke personer, dyr eller gjenstander kan komme i fare.

Forsiktig!

Fei ikke pakktape, tråder eller noe lignende da dette kan føre til skader på feiemekanismen.

Forsiktig!

For å unngå at gulvet blir skadet, må man ikke bruke feiemaskinen uten at den er i bevegelse.

Merk:For å oppnå optimal rengjøring, bør kjørehastigheten tilpasses de aktuelle forholdene.

Merk:Feieavfallsbeholderen bør tømmes med jevne mellomrom under drift.

Merk:Ved rengjøring av flater senkes feievalsen.

Merk:Ved rengjøring av sidekanter senkes også sidekostene.

Feiing med feievalse

- Still programbryteren på trinn 2. Feievalsen senkes. Feievalse og sidebørster roterer.

Feiing med løftet grovsmusspjeld

Merk:Når man vil feie inn større deler med en høyde på opptil 60 mm, f.eks. brusbokser, må spjeldet for grovt smuss løftes en kort tid.

Løfte grovsmusspjeldet:

- Trykk pedalen for grovsmusspjeldet forover og hold den inne.
- Slipp pedalen ved å ta foten bort fra den.

Merk:Optimal rengjøring oppnår man bare dersom grovsmusspjeldet er senket helt ned.

Feiing med sidekost

- Still programbryteren på trinn 3. Sidekostene og feievalsen senkes.

Merk:Feievalsen og sidekosten starter automatisk.

Feie tørre gulv

Merk:Feieavfallsbeholderen bør tømmes med jevne mellomrom under drift.

Merk:Støvfilteret bør tømmes med jevne mellomrom under drift.



- Lukk våt-/tørrspjeld

Feie trevlet og tørr feiemasse (f.eks. tørt gress, halm)

- Åpne våt-/tørrspjeld

Merk: Derved forhindres stiltopping av filtersystemet.

Feie fuktige eller våte gulv

- Åpne våt-/tørrspjeld

Merk:Filteret blir dermed beskyttet mot fuktighet.

Rensing av filter

- Innkobling av manuell filterrengjøring

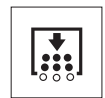

- Trykk på tassen for filterrengjøring. Filteret blir renset i løpet av ca. 15 sekunder.

Tømme feieavfallsbeholderen

Merk:Vent til den automatiske rensingen av filteret er ferdig og støvet har lagt seg før du åpner eller tømmer feieavfallsbeholderen.

- Løft feieavfallsbeholderen opp litt og trekk den ut.
- Tøm feieavfallsbeholderen.
- Skyv feieavfallsbeholderen inn og lås.
- Tøm feieavfallsbeholderen som ligger på motsatt side.

Slå maskinen av

- Still programbryterne på trinn 1 (kjøring). Venstre sidekost og feievalsen heves.
- Vri tenningsnøkkelen til "0" og trekk den ut.

Merk:Etter at maskinen er parkert, renses støvfilteret automatisk i ca. 15 sekunder. Ikke åpne maskindekselet i dette tidsrommet.

Merk:Maskinen er utstyrt med en automatisk parkeringsbremse. Den aktiveres når motoren stoppes og setet forlates.

Transport

⚠ Fare

Fare for personskader og materielle skader! Pass på vekten av apparatet ved transport.

- Vri tenningsnøkkelen til "0" og trekk den ut.
- Sikre maskinens hjul med kileklosser.
- Sikre maskinen med stropper eller vajer.
- Ved transport i kjøretøyer skal apparatet sikres mot å skli eller velte etter de til enhver tid gjeldende regler.



Merk:Ta hensyn til markeringene for festeområdene på grunnrammen (kjedesymbol). Maskinen må ved lastning/lossing ikke kjøres i hellinger som overstiger 18 %.

Lagring

⚠ Fare

Fare for personskader og materielle skader! Pass på vekten av apparatet ved lagring.

Sette bort

Hvis feiemaskinen ikke skal brukes over lengre tid, må følgende punkter følges:

- Parker feiemaskinen på et jevnt underlag.
- Still programbryterne på trinn 1 (kjøring). Hev feievalsen og sidekosten for ikke å skade børstene.
- Vri tenningsnøkkelen til "0" og trekk den ut.
- Sikre feiemaskinen mot rulling.
- Rengjør feiemaskinen innvendig og utvendig.

- Parker maskinen på en beskyttet og tørr plass.
- Koble fra batteriet.
- Batteriet lades i mellomrom på ca. to måneder.

Pleie og vedlikehold

Generelle merknader

- Før rengjøring og vedlikehold av maskinen, skifte av deler eller omstilling til annen funksjon skal maskinen stoppes, trekk ut tenningsnøkkelen, og trekk ut batteripluggen eller koble fra batteriet.
- Ved arbeid på det elektriske anlegget skal batterikontakten trekkes ut, eller batteriklemmene tas av.
- Reparasjoner skal kun utføres på godkjente serviceverksteder eller av fagfolk som er kjent med alle sikkerhetsforskriftene.
- Kommersielt brukte maskiner som brukes på ulike steder skal sikkerhetskontrolleres i samsvar med VDE 0701.
- Skal kun brukes med feievalser/sidebørster som levert med maskinen, eller som er beskrevet i bruksanvisningen. Bruk av andre feievalser/sidebørster kan påvirke sikkerheten.

Rengjøring

Forsiktig!

Fare for skade! Rengjøring av maskinen må ikke skje med vannslange eller høytrykksvasker (fare for kortslutning eller andre skader).

Innvendig rengjøring

⚠ Fare

Fare for skader! Benytt støvbeskyttelsesmaske og beskyttelsesbriller.

- Åpne dekselet, sett inn holdestangen.
- Rengjør maskinen med en klut.
- Blås den ut med trykkluft.
- Lukk maskinhetten.

Merk:Støvfilteret kan vaskes med vann. Før du setter det inn igjen må filteret tørke helt.

Utvendig rengjøring av maskinen

- Rengjør maskinen med en fuktig klut og mild rengjøringsblanding.

Merk:Det må ikke brukes aggressive rengjøringsmiddel.

Vedlikeholdsintervaller

Merk:Driftstimetelleren angir tidspunktet for vedlikeholdsintervallene.

Vedlikehold utført av kunden

Daglig vedlikehold:

- Kontroller feievalse og sidekost for slitasje og sammenviklede bånd
- Kontroller dekktrykket.
- Kontroller funksjonen til alle betjenings-elementer.

Ukentlig vedlikehold:

- Kontroller batterisynivået.
- Kontroller at Bowden-kabler og bevegelige deler løper lett.
- Kontroller innstilling for og slitasje på tetningslister i feieområdet.

- Kontroller støvfilteret og rens eventuelt filterkassen.

- Kontroller undertrykkssystemet.

Vedlikeholdsarbeider hver 100. driftstime:

- Kontroller at setekontaktbryter fungerer.
- Kontroller drivremmenes spenning, slitasje og funksjon (kileremmer og rundremmer).

Vedlikehold etter slitasje:

- Skift tetningslister.
- Skift feievalsen.
- Skift sidekostene.

Merk:Beskrivelse av dette er å finne i kapitlet Vedlikeholdsarbeid.

Merk:Alle service- og vedlikeholdsarbeider må, når kunden forestår vedlikehold, utføres av kvalifiserte fagfolk. Ved behov kan man til enhver tid ta kontakt med en Kärcher-forhandler.

Vedlikehold utført av kunden

Vedlikehold etter 8 driftstimer:

- Utfør første inspeksjon.

Vedlikehold etter 20 driftstimer

Vedlikeholdsarbeider hver 100. driftstime
Vedlikeholdsarbeider hver 300. driftstime
Vedlikeholdsarbeider hver 500. driftstime
Vedlikeholdsarbeider hver 1000. driftstime
Vedlikeholdsarbeider hver 1500. driftstime

Merk:For at garantikrav skal aksepteres, må alle service- og vedlikeholdsarbeider utføres av autorisert Kärcher-kundeservice i løpet av garanti tiden.

Vedlikeholdsarbeider

Forberedelser:

- Parker feiemaskinen på et jevnt underlag.
- Vri tenningsnøkkelen til "0" og trekk den ut.
- Trykk på nødstopknappen.

Generelle sikkerhetsanvisninger

⚠ Fare

Fare for skade!

Motoren til filterrengjøringen trenger 15 sekunder etterløp etter at den er slått av. Ikke åpne maskindekselet mens det pågår.

⚠ Fare

Fare for skader! La maskinen kjøles tilstrekkelig ned før alle vedlikeholds- og reparasjonsarbeider.

Kontroll og justering av væsknivået på batteriet

Forsiktig!

På batterier som er fylt med syre må du regelmessig kontrollere væsknivået.

- Skru av alle batterilokk.
- Hvis væsknivået er for lavt, må du fylle destillert vann i cellene opp til markeringen.
- Lad batteriet.
- Skru på cellelokkene.

Kontrollere dekktrykk

- Parker feiemaskinen på et jevnt underlag.
- Koble en lufttrykkmåler til dekkventilen.
- Kontroller lufttrykket og korrigere ved behov.
- Lufttrykket for bakhjulene skal stilles inn på 6 bar.

Hjulskift

⚠ Fare!

Fare for skade!

- Parker feiemaskinen på et jevnt underlag.
- Trekk ut nøkkelen.
- Bruk varselklær ved reparasjonsarbeid på offentlig gate eller vei i fareområdet i løpende trafikk.
- Kontroller at underlaget er stabilt. Sikre i tillegg maskinen med klosser mot rulling.

Kontrollere dekk

- Kontroller dekkenes slitebane mht. gjenstander som har satt seg fast.
- Fjern gjenstandene.
- Bruk et egnet dekkreparasjonsmiddel som fås i handelen.

Merk: Ta hensyn til anbefalingene fra den aktuelle produsenten. Det er mulig å kjøre videre når angivelsene fra produktets produsent overholdes. Dekkskift/hjulskift skal utføres så snart som mulig.

- Løft feieavfallsbeholderen litt opp på den tilsvarende siden og trekk den ut.
- Løsne hjulskruen.
- Sett på jekken.



Løftepunkt for jekk (bakhjul)

- Løft maskinen med jekken.
- Fjern hjulskruen.
- Ta av hjulet.
- Sett på plass reservehjulet
- Skru inn hjulskruen.
- Slipp ned maskinen med jekken.
- Trekk til hjulskruen.
- Skyv feieavfallsbeholderen inn og lås.

Merk: Bruk en egnet, normal jekk.

Kontroller undertrykkssystemet

- Tilkobling av feiesystemet skjer ved hjelp av et undertrykkssystem.
- Dersom sidebørstene eller feievalse ikke lar seg senke, må du kontrollere at undertrykksslange er koblet korrekt til slangeledningen, eventuelt må du sette inn slangen.
- Dersom sidebørserter eller feievalse likevel ikke lar seg senke er undertrykkssystemet uttett. I så fall må du kontakte kundeservice.



Slangetilkobling for undertrykksslange for senking av sidebørster

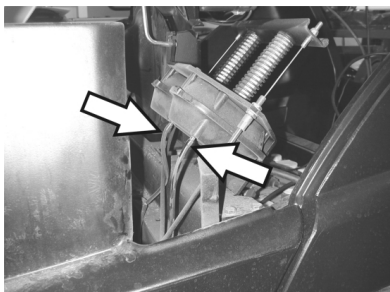

Slangetilkobling for undertrykksslange for senking av feievalse

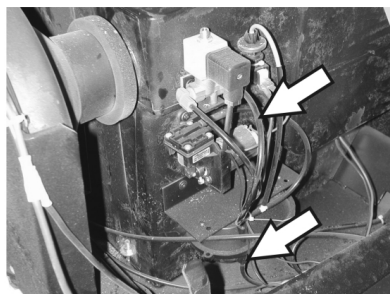

Slangetilkobling for undertrykkspumpe og til undertrykksslange (akkumulator)

Merk: Undertrykkspumpen går bare når undertrykket i systemet bygges opp. Dersom pumpen går kontinuerlig skal du kontakte kundeservice.

Utskifting av sidekost

- Parker feiemaskinen på et jevnt underlag.
- Still programbryterne på trinn 1 (kjøring). Løft sidekostene.
- Vri tenningsnøkkelen til "0" og trekk den ut.
- Trykk på nødstopppknappen.
- Løsne de 3 festeskruene på undersiden.
- Ta av slitte sidebørster.
- Sett nye sidebørster inn på medbringeren og skru fast.

Kontrollere feievalsen

- Parker feiemaskinen på et jevnt underlag.
- Still programbryterne på trinn 1 (kjøring). Feievalsen løftes.
- Vri tenningsnøkkelen til "0" og trekk den ut.
- Trykk på nødstopppknappen.
- Sikre maskinen med klosser mot rulling.
- Løft feieavfallsbeholderen litt opp på begge sidene og trekk den ut.
- Fjern bånd eller tau fra feievalsen.

Utskifting av feievalse

Utskifting er nødvendig når resultatet av feiingen tydelig avtar på grunn av slitasjen på børstene.

- Parker feiemaskinen på et jevnt underlag.
- Still programbryterne på trinn 1 (kjøring). Feievalsen løftes.

- Vri tenningsnøkkelen til "0" og trekk den ut.
- Trykk på nødstopppknappen.
- Sikre maskinen med klosser mot rulling.
- Løft feieavfallsbeholderen litt opp på begge sidene og trekk den ut.

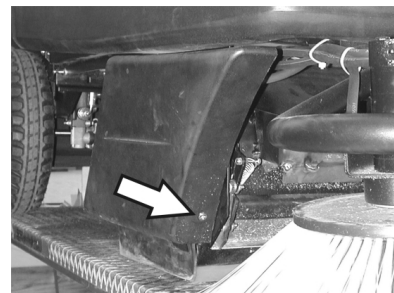

- Løsne fremre festeskruer i høyre side-deksel.

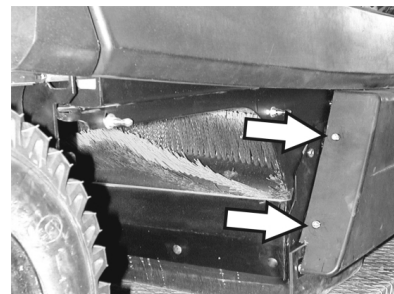

- Løsne bakre festeskruer i høyre side-deksel.
- Ta av sidekledningen.

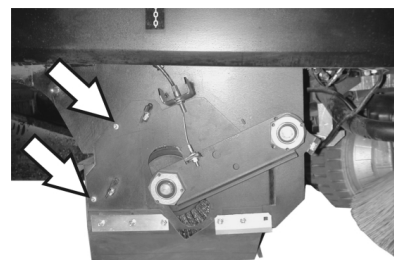

- Løsne skruene.

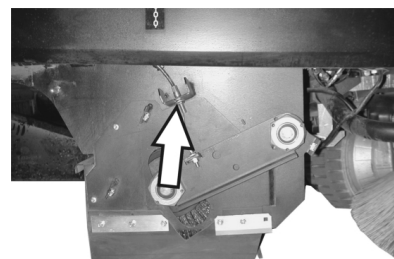

- Løsne festeskruer i wirestrømpen og ta av wirestrømpen.

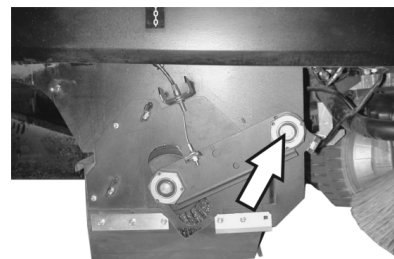

- Skru ut skruen i rotasjonspunktet på feievalesvingarmen.

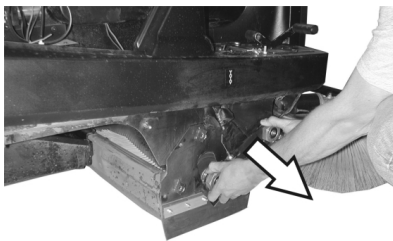

→ Trekk av feievalsvingarmen.

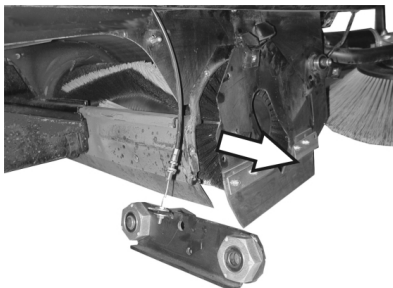

→ Ta av deksel på feievalse.
→ Ta av feievalsen.

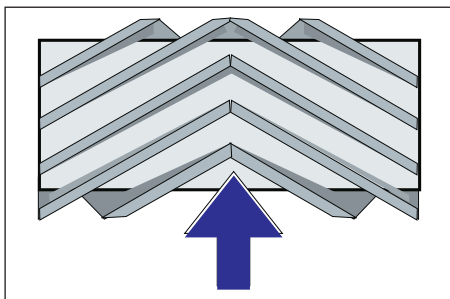

Feievalsens monteringsposisjon i kjøreretningen

→ Skyv den nye feievalsen inn i feievalsekassen og stikk den inn på drivtappen.

Merk:Vær oppmerksom på børstesettets posisjon når du monterer den nye feievalsen.

Merk:Still inn wirestrømpen slik at feievalsen er løftet ca. 10 mm fra bakken.

→ Plasser feievalsesbeskyttelsen.

→ Sett på feievalsvingarm.

→ Sett på wirestrømpe.

→ Skru inn festeskruene.

→ Skru på sidedekselet.

→ Skyv feieavfallsbeholderen inn på begge sidene og lås.

Kontrollere feiemønster

→ Still programbryterne på trinn 1 (kjøring). Sidekost og feievalsen heves.

→ Kjør feiemaskinen på et jevnt og glatt underlag, som er synlig dekket av støv eller kritt.

→ Still programbryteren på trinn 2. Feievalsen senkes. Betjen kjørepedalen lett og la feievalsen rotere en kort stund.

→ Løft feievalsen.

→ Betjen pedalen for løfting av klaff for grov smuss og hold pedalen nede.

→ Rygg maskinen bort.

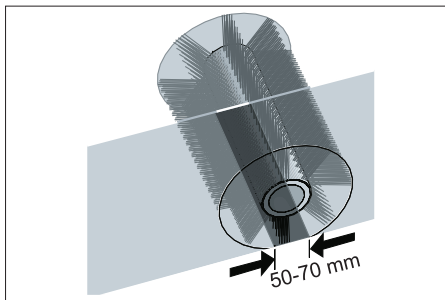

Feiemønsteret danner en likesidet firkant som er mellom 50 -70 mm bred.

Merk:Takket være den flytende opplagringen av feievalsen justeres feiespeilet automatisk etter hvert som børstene slites ned. Når slitasje blir for stor, må feievalsen skiftes ut.

Justering og utskiftning av tetningslister

→ Parker feiemaskinen på et jevnt underlag.

→ Still programbryterne på trinn 1 (kjøring). Feievalsen løftes.

→ Vri tenningsnøkkelen til "0" og trekk den ut.

→ Trykk på nødstopknappen.

→ Sikre maskinen med klosser mot rulling.

→ Løft feieavfallsbeholderen litt opp på begge sidene og trekk den ut.

→ Løsne festeskruene på sidekledningene på begge sider.

→ Ta av sidebekledningen.

■ Fremre tetningslist

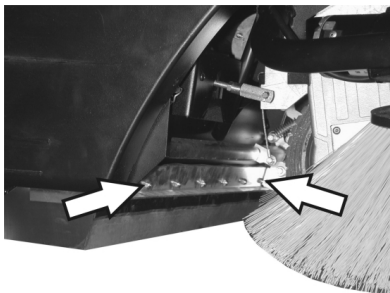

→ Løsne festemutrene på fremre tetningslist litt, skru dem av for å skifte.

→ Skru på en ny tetningslist, men vent med å stramme mutrene.

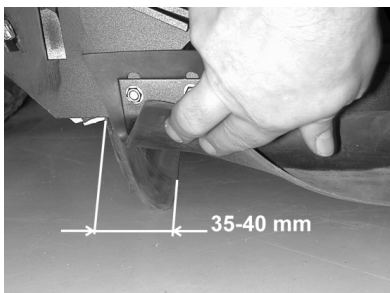

→ Rett inn tetningslisten.

→ Gulvavstanden for tetningslisten skal stilles inn slik at den brettes bakover med et etterløp på 35 - 40 mm.

→ Trekk til mutrene.

■ Bakre tetningslist

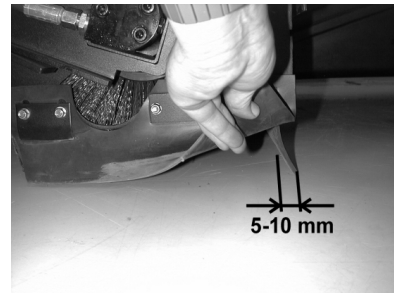

→ Gulvavstanden for tetningslisten skal stilles inn slik at den brettes bakover med et etterløp på 5 -10 mm.

→ Skiftes ut ved slitasje.

→ Ta ut feievalsen.

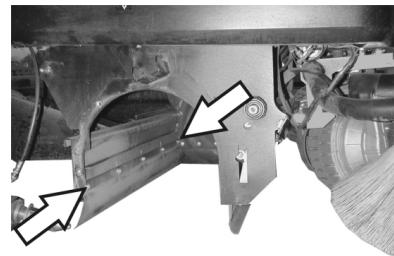

→ Skru av festemutrene for den bakre tetningslisten.

→ Skru på ny tetningslist.

■ Tetningslister på siden

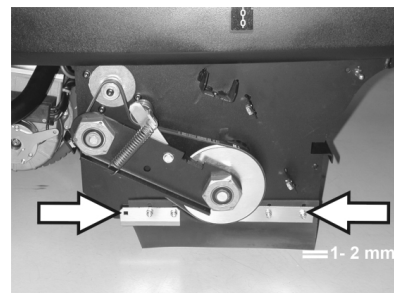

→ Løsne festemutrene i tetningslisten på siden litt, skru dem av for å skifte.

→ Skru på en ny tetningslist, men vent med å stramme mutrene.

→ Skyv et 1 - 2 mm tykt underlag under for å stille inn avstanden til gulvet.

→ Rett inn tetningslisten.

→ Trekk til mutrene.

→ Skru på sidedekslene.

→ Skyv feieavfallsbeholderen inn på begge sidene og lås.

Skifte støvfilter

⚠ Advarsel

Tøm feieavfallsbeholderen før du begynner å skifte støvfilter. Benytt støvbeskyttelsesmaske ved arbeider på filtersystemet. Vær oppmerksom på sikkerhetsforskriftene for håndtering av finstøv.

→ Vri tenningsnøkkelen til "0" og trekk den ut.

→ Trykk på nødstopknappen.

→ Åpne dekselet, sett in holdestangen.

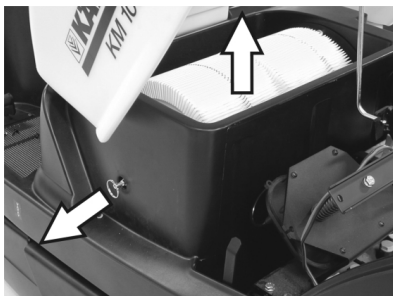

- Trekk håndtaket på filterholderen ut så langt som mulig, la det gå i lås.
- Ta ut lamellfilter.
- Sett inn nytt filter.



- La medbringeren gå i inngrep i hullene på drivsiden.
- La håndtaket på filterrengjøringen gå i lås igjen.

Merk: Under monteringen av det nye filteret må du passe på at lamellene ikke blir skadet.

Utskiftning av filterkassetetningen



- Ta tetningen for filterkassen ut av sporet i maskinheten og sett inn en ny tetning.
- Sett inn ny tetning.

Kontroll av drivremmene

- Vri tenningsnøkkelen til "0" og trekk den ut.
- Trykk på nødstopknappen.
- Åpne dekelet, sett in holdestangen.

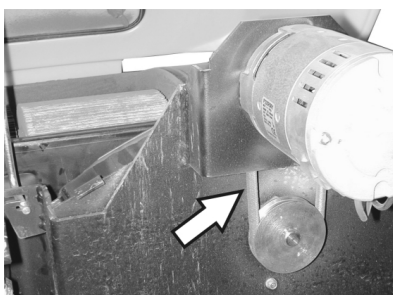

- Kontroller stramningen på drivremmen på sugeviften (kilerem), samt kontroller for slitasje og skader.

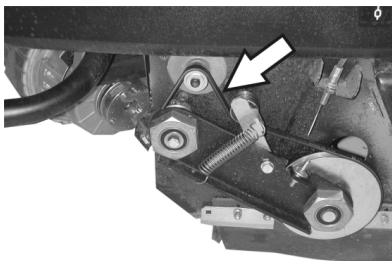

- Kontroller kilereimene til feievalse-driften på stramning, slitasje og skader.

Kontroller tetningsmansjette

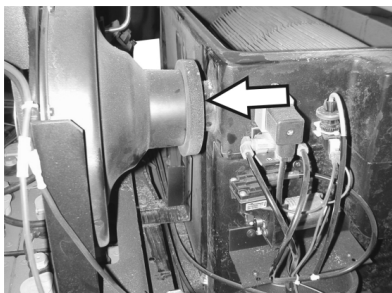

- Kontroller regelmessig at tetningsmansjette på sugeviften sitter ordentlig.

Skifte sikringer

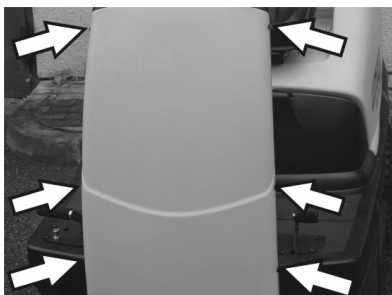

- Løsne skruene på begge sider av kledningen.

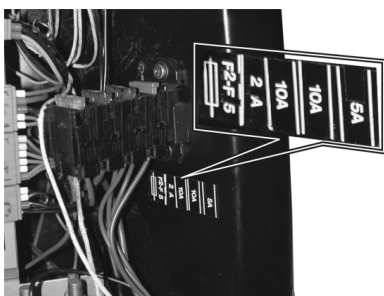

- Skift ut defekte sikringer.
- Sett på plass frontbekledningen igjen.

Merk: Benytt kun sikringer med samme verdi.

Polsikring

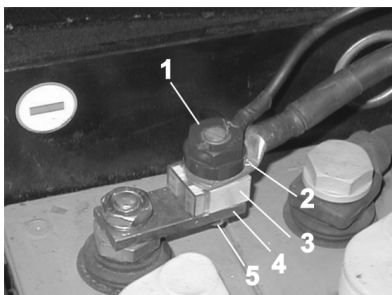

- 1 Mutter
- 2 Batteriladekabel
- 3 Polsikring

4 Bro

5 Skruer

→ Bytt defekte sikringer.

Merk: Defekte polsikringer må bare byttes av Kärchers kundetjeneste eller av en autorisert fagperson.

Tilbehør

Sidekoster	6.905-986.0
Med standardbørster for bruk innendørs og utendørs.	
Sidebørster, myke	6.906-133.0
For fint støv innendørs, vannfast.	
Sidebørster, harde	6.906-065.0
For fjerning av fastsittende smuss utendørs, vannfast.	
Standard-feievalse	6.906-375.0
Slitasje- og vannfast. Universalbørster for bruk innendørs og utendørs.	
Feievalse, myk	6.906-533.0
Med naturbørster spesielt for feiing av fint støv på glatte gulv innendørs. Ikke vannfast, ikke for ru overflater.	
Feievalse, hard	6.906-532.0
For fjerning av fastsittende smuss utendørs, vannfast.	
Støvfilter	6.414-532.0
Batterisett	6.654-112.0
Batterilader	6.654-143.0

Feilretting

⚠ Fare

Fare for personskader. Sett nøkkelbryteren til "0" og ta ut nøkkelen før noe arbeid påbegynnes. Trykk på nødstopknappen.

Feil	Retting
Maskinen lar seg ikke starte	Ta plass på førersetet, det aktiverer setekontaktmaten
	Tilbakestill Nødstopptasten.
	Sett nøkkelbryteren på "1".
	Kontroller sikringer.
	Kontroller batteri, og lad opp ved behov.
	Ta kontakt med Kärchers kundetjeneste.
Apparatet går bare langsomt.	Kontroller parkeringsbremsens stilling.
	Ta kontakt med Kärchers kundetjeneste.
Maskinen feier ikke riktig	Kontroller feievalsen og sidekosten(e) for slitasje, skift dem ut ved behov
	Kontroller at grovsmusspjeldet fungerer
	Kontroller tetningslistene for slitasje, juster eller skift ved behov.
	Kontroller reimen til feiedriften.
	Kontroller undertrykkssystem for lekkasjer.
	Ta kontakt med Kärchers kundetjeneste.
Maskinen støver	Tøm feieavfallsbeholderen
	Kontroller drivremmen for sugeviften
	Kontroller tetningsmansjetten på sugeviften
	Kontroller, rens eller skift ut støvfilteret
	Kontroller filterkassetetningen
	Lukk våt-/tørrspjeld
	Kontroller tetningslistene for slitasje, juster eller skift ved behov.
	Ta kontakt med Kärchers kundetjeneste.
Sidebørster roterer ikke	Kontroller sikring.
	Ta kontakt med Kärchers kundetjeneste.
Dårlig feiing i randsonen	Skift sidekostene
	Kontroller tetningslistene for slitasje, juster eller skift ved behov.
	Ta kontakt med Kärchers kundetjeneste.
Sidekost- eller feievalseinnkoblingen fungerer ikke	Kontroller undertrykkssystem for lekkasjer.
	Ta kontakt med Kärchers kundetjeneste.
Utilstrekkelig sugeseffekt	Kontroller filterkassetetningen
	Kontroller tetningsmansjetten på sugeviften
	Kontroller slanger på sugeviften for tetthet.
	Monter lamellfilteret riktig, se Bytte av støvfilter
	Ta kontakt med Kärchers kundetjeneste.
Feievalsen dreier seg ikke	Fjern bånd eller tau fra feievalsen.
	Ta kontakt med Kärchers kundetjeneste.

Tekniske data

		KM 100/100 R Bp	KM 100/100 R Bp Pack
Maskindata			
Lengde x bredde x høyde	mm	2006 x 1005 x 1343	2006 x 1005 x 1343
Vekt tom	kg	300	300
Transportvekt	kg	375	375
Tillatt totalvekt	kg	660	660
Kjørehastighet	km/t	5,5	5,5
Feiehastighet	km/t	5,5	5,5
Stigeevne (maks.)	%	18	18
Feievalsediameter	mm	285	285
Feievalsebredde	mm	710	710
Sidekostdiameter	mm	450	450
Flatekapasitet med 2 sidekoster	m ² /h	7150	7150
Arbeidsbredde uten sidekoster	mm	710	710
Arbeidsbredde med 1 sidekoster	mm	1000	1000
Arbeidsbredde med 2 sidekoster	mm	1290	1290
Volum i feieavfallsbeholder	l	100	100
Beskyttelsesklasse beskyttet mot vanddrypp	--	IPX 3	IPX 3
Motorer			
- fremdriftsmotor			
Type	--	Likestrøms-magnetmotor for kjøring for- og bakover	Likestrøms-magnetmotor for kjøring for- og bakover
Konstruksjon	--	Hjulnavmotor på forhjulene	Hjulnavmotor på forhjulene
Spenning	V	24	24
Nominell strøm	A	37	37
Nominell effekt (mekanisk)	W	750	750
Beskyttelsestype	--	IP 44	IP 44
Drehzahl	1/min	trinnløst	trinnløst
- Vifte- og feievalsemotor			
Type	--	Likestrøms-magnetmotor	Likestrøms-magnetmotor
Konstruksjon	--	B14	B14
Spenning	V	24	24
Nominell strøm	A	35	35
Nominell effekt (mekanisk)	W	600	600
Beskyttelsestype	--	IP 20	IP 20
Drehzahl	1/min	3500	3500
- Sidebørstemotor			
Type	--	Likestrøms-magnetmotor	Likestrøms-magnetmotor
Konstruksjon	--	Drevmotor (vinkeldrev)	Drevmotor (vinkeldrev)
Spenning	V	24	24
Nominell strøm	A	5	5
Nominell effekt (mekanisk)	W	100	100
Beskyttelsestype	--	IP 44	IP 44
Drehzahl	1/min	70	70
Batteri			
Type	--	--	24V 4 PzS 240 l
Kapasitet	Ah	--	240
Ladetid ved helt flate batterier	h	--	10...15
Driftsvarighet etter flere gangers lading	h	--	ca. 2,5
Batterilader			
Nettspenning	V~	--	230
Utgangsspenning	V	--	24
Utgangsstrøm	A	--	30
Sikringer			
Hovedsikring	A	150	150
Sidebørstemotor	A	30	30
Filter drivmotor	A	10	10
Styring	A	5	5

Undertrykkspumpe	A	3	3
Dekk			
Dimensjon bak	--	4.00-8	4.00-8
Luftrykk bak	bar	6	6
Brems			
Driftsbrems	--	elektronisk	elektronisk
Parkeringsbrems	--	Skivebremse, elektrisk utløst (med fjær)	Skivebremse, elektrisk utløst (med fjær)
Filter- og sugesystem			
Filterflate, finstøvfiler	m ²	6,0	6,0
Brukskategori Filter for ikke-helsefarlig støv	--	U	U
Nominelt undertrykk, sugesystem	mbar	12	12
Nominell volumstrøm, sugesystem	l/s	50	50
Omgivelsesbetingelser			
Temperatur	°C	-5...+40	-5...+40
Luftfuktighet, ikke duggende	%	20 - 90	20 - 90
Registrerte verdier etter EN 60335-2-72			
Støy			
Støytrykksnivå L _{pA}	dB(A)	75	75
Usikkerhet K _{pA}	dB(A)	2	2
Støyeffektnivå L _{WA} + usikkerhet K _{WA}	dB(A)	93	93
Maskinvibrasjon			
Hånd-arm vibrasjonsverdi	m/s ²	<2,5	<2,5
Sete	m/s ²	<0,5	<0,5
Usikkerhet K	m/s ²	0,2	0,2

CE-erklæring

Vi erklærer hermed at maskinen angitt nedenfor oppfyller de grunnleggende sikkerhets- og helsekravene i de relevante EF-direktivene, med hensyn til både design, konstruksjon og type markedsført av oss. Ved endringer på maskinen som er utført uten vårt samtykke, mister denne erklæringen sin gyldighet.

Produkt: Feiesugemaskin m. førerse-
te

Type: 1 280-xxx

Relevante EU-direktiver

2006/42/EF (+2009/127/EF)

2004/108/EF

2000/14/EF

Anvendte overensstemmende normer

EN 60335-1

EN 60335-2-29

EN 60335-2-72

EN 55014-2: 1997 + A1: 2001

EN 55014-1: 2006

EN 61000-3-2: 2006 + A2: 2009

EN 61000-3-3: 2008

EN 62233: 2008

Anvendte nasjonale standarder:

CISPR 12

Anvendt metode for samsvarsvurdering

Vedlegg V

Lydeffektnivå dB(A)

Målt: 91

Garanteret: 93

5.957-695

De undertegnede handler på oppdrag fra, og med fullmakt fra selskapsledelsen.



H. Jenner
CEO

S. Reiser
Head of Approbation

Alfred Kärcher GmbH & Co. KG
Alfred-Kärcher-Str. 28 - 40
71364 Winnenden (Germany)
Tlf: +49 7195 14-0
Faks: +49 7195 14-2212

Garanti

Vår ansvarlige salgsorganisasjon for det enkelte land har utgitt garantibetingelsene som gjelder i det aktuelle landet. Eventuelle feil på maskinen blir reparert gratis i garantitiden dersom disse kan føres tilbake til material- eller produksjonsfeil. Ved behov for garantireparasjoner, vennligst henvend deg med kjøpskvitteringen til din forhandler eller nærmeste autoriserte kundeservice.

  Läs bruksanvisning i original innan aggregatet används första gången, följ anvisningarna och spara driftsanvisningen för framtida behov, eller för nästa ägare.

Bruksanvisning samt säkerhetskänning nr. 5.956-250 måste läsas före första användningstillfället!

Innehållsförteckning

Säkerhetsanvisningar	SV -	1
Funktion	SV -	2
Ändamålsenlig användning	SV -	2
Miljöskydd	SV -	2
Manövrerings- och funktions-element	SV -	3
Före ibruktagande	SV -	4
Idrifttagning	SV -	5
Drift	SV -	5
Nedstängning	SV -	7
Skötsel och underhåll	SV -	7
Tillbehör	SV -	10
Åtgärder vid störningar	SV -	11
Tekniska data	SV -	12
CE-försäkran	SV -	13
Garanti	SV -	13

Säkerhetsanvisningar

Allmänna hänvisningar

Om du upptäcker transportskador vid upppackningen bör du ta kontakt med försäljaren.

- Varnings- och anvisningsdekalerna på maskinen ger viktig information beträffande riskfri användning.
- Förutom anvisningarna i denna bruksanvisning ska allmänna säkerhets- och olycksfallsföreskrifter tas i beaktande.

Körning

Fara

Risk för skada!

Risk för vältnings vid alltför starka stigningar.

- Kör endast stigningar på upp till 18% i fartriktning.

Risk för vältnings vid hög fart i kurvor.

- Kör långsamt i kurvor.

Risk för vältnings på instabila underlag.

- Använd maskinen bara på fasta underlag.

Risk för vältnings vid för stark sidvärtes lutning.

- Vid körning i sidled, mot färdriktningen, kommer endast stigningar på maximalt 15% i fråga.
- Principiellt ska föreskrifter, regler och förordningar som gäller motorfordon beaktas.
- Användaren ska bruka maskinen enligt föreskrift. Användaren ska vid körning beakta lokala förutsättningar och, vid arbete med maskinen, ta hänsyn till personer i dess närhet, speciellt barn.
- Maskinen får endast användas av personer som instruerats i handhavandet, eller tydligt visat att de klarar av att hantera maskinen och uttryckligen fått uppdraget att använda denna.

- Maskinen får inte användas av barn eller ungdomar.
- Det är inte tillåtet att ta med passagerare.
- Maskiner med sittytta får endast sättas i rörelse från sitsen.
- ➔ För att förhindra otillåten användning av maskinen ska tändningsnyckeln dras ur.
- ➔ Maskinen får aldrig lämnas utan uppsikt när motorn är i gång. Användaren får inte lämna maskinen innan motorn slutat arbeta, maskinen säkrats mot oförutsedda rörelser, parkeringsbromsen aktiverats och nyckeln dragits ur.

Batteridrivna maskiner

Observera: Garantianspråk finns endast om du använder batterier och uppladdningsaggregat som har rekommenderats av Kärcher.

- Driftsanvisningar från batteritillverkaren och tillverkaren av laddningsaggregatet måste följas. Beakta lagstiftares rekommendationer angående handhavande av batterier.
- Låt aldrig batterier ligga oladdade utan ladda upp dem så snart som möjligt.
- Håll alltid batterierna rena och torra för att förhindra krypström. Skydda mot föroreningar, t.ex. metalldam.
- Lägg inga verktyg eller liknande på batteriet. Risk för kortslutning och explosion.
- Öppen eld, gnistbildning eller rökning får inte under några omständigheter förekomma i närheten av ett batteri eller i ett utrymme där ett batteri laddas upp. Risk för explosion.
- Rör inte varma delar, som t.ex. drivmotorn (risk för brännskador).
- Var försiktig när du hanterar batterisyra. Beakta motsvarande säkerhetsföreskrifter!
- Förbrukade batterier ska, enligt EU-direktiv 91/157 EWG, tas om hand miljövänligt.
- När batteriet monteras i KM 100/100 R Bp måste batteripolsäkringarna ovillkorligen monteras (se kapitel Underhållsarbeten).

Tillbehör och reservdelar

Fara

För att undvika risker får reparationer och reservdelsmontering endast utföras av auktoriserad kundservice.

- Endast av tillverkaren godkända tillbehör och reservdelar får användas. Original-tillbehör och original-reservdelar garanterar att apparaten kan användas säkert och utan störning.
- I slutet av bruksanvisningen finns ett urval av de reservdelar som oftast behövs.
- Ytterligare information om reservdelar hittas under service på www.karcher.com.

Symboler på aggregatet



Suga ej upp brännande eller glödande objekt, som t.ex. cigaretter, tändstickor eller liknande.



Risk för kläm- och skärskador vid remmar, sidborstar, behållare, maskinkåpa.

Symboler i bruksanvisningen

Fara

För en omedelbart överhängande fara som kan leda till svåra skador eller döden.

Varning

För en möjlig farlig situation som kan leda till svåra skador eller döden.

Varning

För en möjlig farlig situation som kan leda till lätta skador eller materiella skador.

Funktion

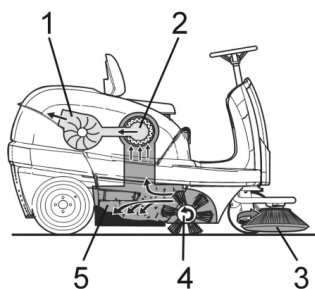

Sopmaskinen arbetar enligt överkastprincip.

- Sidoborstarna (3) rengör ytans hörn och kanter och befordrar smutsen in i borstvalsens bana.
- Den roterande borstvalsen (4) befordrar smutsen direkt till smutsbehållaren (5).
- Det uppvirvlade dammet i behållaren avskiljes i dammfiltret (2) och den filtrerade renluften sugs igenom sugfläkten (1).

Ändamålsenlig användning

Använd endast sopmaskinen enligt anvisningar i denna bruksanvisning.

- Kontrollera maskinen och arbetsanordningarnas föreskriftsenliga tillstånd och driftssäkerhet före användningen. Om tillståndet inte är korrekt får den inte tas i bruk.
- Denna sopmaskin är avsedd för sopning av nedsmutsade ytor inom och utomhus.
- Maskinen är ej registrerad för att köras i of-fentlig trafik.
- Maskinen är inte lämplig för uppsugning av hälsovådligt damm.
- Inga förändringar får göras på maskinen.
- Sug aldrig upp explosiva vätskor, brännbara gaser, explosivt damm samt utspädda syror och lösningsmedel! Dit räknas bensin, förtunningsmedel eller värmeledningsolja som kan bilda explosiva ångor eller föreningar när de blandas med sugluften, dessutom acetone, utspädda syror och lösningsmedel eftersom de kan fräta på material på maskinen.
- Sug aldrig upp brännande eller glödande föremål.
- Maskinen får bara användas på beläggningar som beskrivs i bruksanvisningen.
- Endast ytor som godkänts av företaget eller dess representanter får rengöras med sopmaskinen.
- Det är förbjudet att uppehålla sig i riskfyllda områden. Användning av maskinen i utrymmen med explosionsrisk är förbjuden.
- I princip gäller: Håll lättantändliga substanser på avstånd från maskinen (explosions-/brandrisk).

Lämpliga underlag

- Asfalt
- Fabriksgolv
- Massagolv
- Betong
- Trottoarstenar
- Matta

Miljöskydd



Emballagematerialen kan återvinnas. Kasta inte emballaget i hushållssoporna utan lämna det till återvinning.

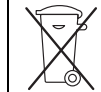

Kasserade apparater innehåller återvinningsbart material som bör gå till återvinning. Batterier, olja och liknande ämnen får inte komma ut i miljön. Överlämna skrotade aggregat till ett lämpligt återvinningssystem.

Uppllysningar om ingredienser (REACH)

Aktuell information om ingredienser finns på:

<http://www.karcher.de/de/unternehmen/umweltschutz/REACH.htm>

Manövrerings- och funktionselement

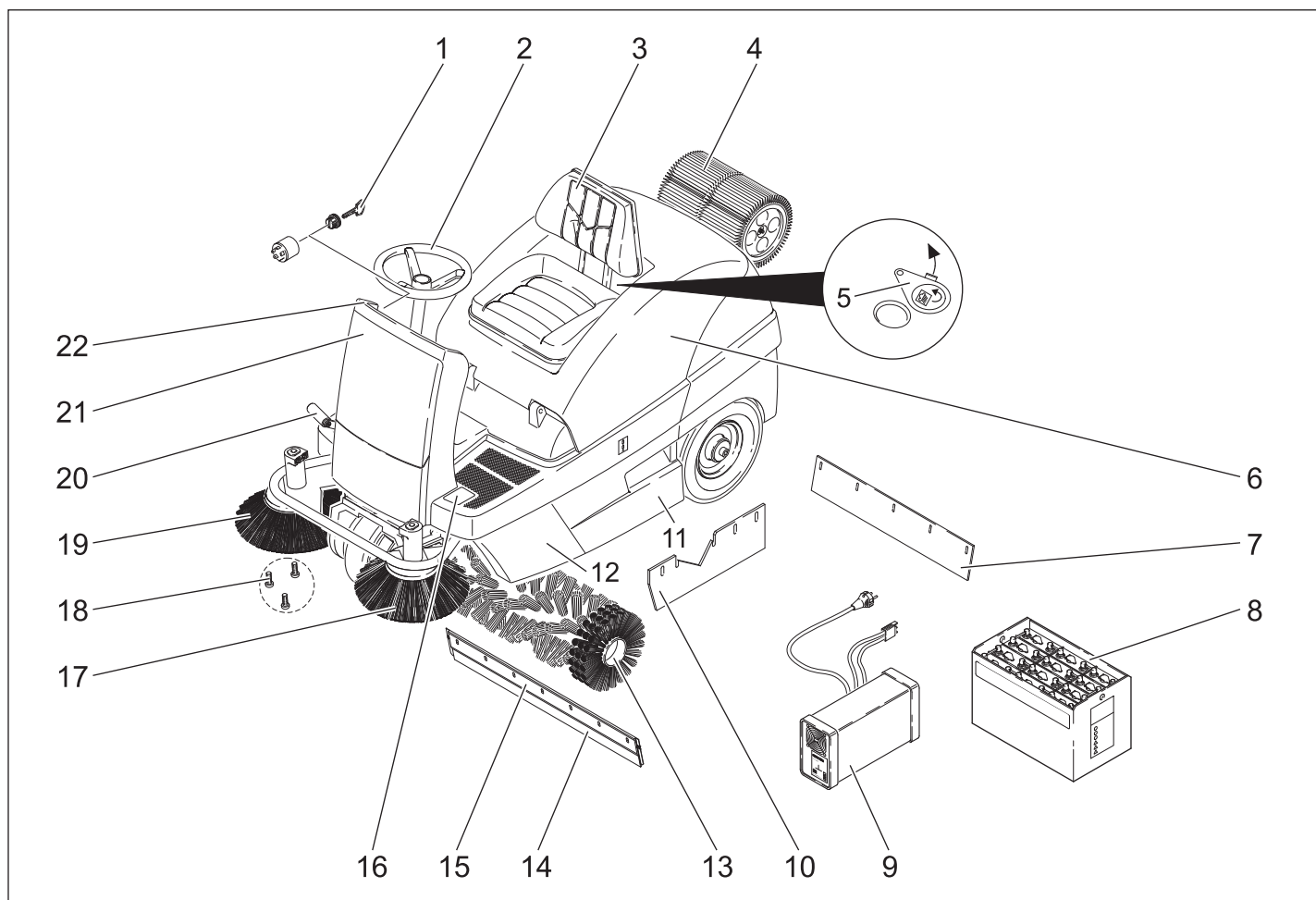

- 1 Nyckelbrytare
- 2 Ratt
- 3 Säte (med sätesensor)
- 4 Dammfiler
- 5 Våt-/torrventil
- 6 Motorhuv
- 7 Bakre tätningslist
- 8 Batteri
(KM 100/100 R Bp Pack)
- 9 Laddare (under maskinkåpan)
(KM 100/100 R Bp Pack)
- 10 Tätningslister på sidan
- 11 Sopbehållare (på båda sidor)
- 12 Sidoskydd
- 13 Sopvals
- 14 Främre tätningslist
- 15 Lucka för grovsmuts
- 16 Pedal grovsmutsslucka lyft/sänk
- 17 Vänster sidoborste (tillval)
- 18 Infästning av sidoborsten
- 19 Höger sidoborste
- 20 Körpedal
- 21 Frontinklädnaden
- 22 Manöverpult

Manöverpult

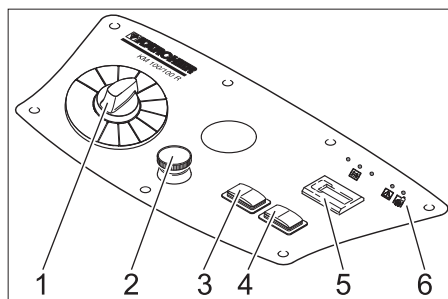

- 1 Programväljare
- 2 Nödstoppsknapp
- 3 Filterrengöring
- 4 Tuta
- 5 Räkneverk för driftstimmar
- 6 Kontrollampor

Kontrollampor

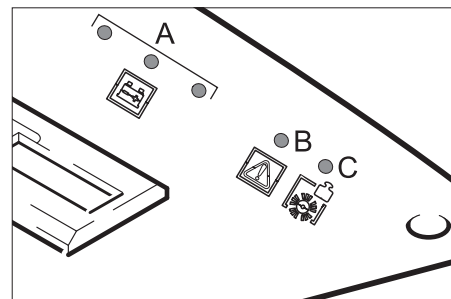

- A Batteriladdningstillstånd (röd/gul/grön)
 B Överlastning av drivmotorn (röd)
 C Överlastning av solvalsen (röd)

Färgmärkning

- Manöverelement för rengöringsprocessen är gula.
- Manöverelement för underhåll och service är ljusgrå.

Öppna/stänga aggregatkåpa

⚠ Fara

Klämmrisk vid stängning av maskinkåpan. Sänk därför maskinkåpan långsamt

- ➔ Öppna aggregatkåpan med hjälp av greppfördjupningen (drag uppåt).



- ➔ Dra ut stängningen ur hållaren.



- ➔ Stick in stängningen i hållaren på sugfläkten.
- ➔ För att stänga maskinkåpan, dra ur stängningen ur hållaren och haka fast den i maskinkåpanns fäste.

Före ibrukttagande

Batteri

Säkerhets hänvisningar batteri

Följande varningar måste beaktas vid underhåll av batterier:

	Beakta hänvisningar på batteriet, i bruksanvisningen samt i driftsanvisningen för fordonet!
	Använd ögonskydd!
	Håll barn borta från syror och batterier!
	Risk för explosion!
	Eld, gnistor, brinnande ljus och rökning förbjuden!
	Frättningsrisk!
	Första hjälpen!

	Varningshänvisning!
	Kassering!
	Kasta inte batteri i soptunna! Pb

⚠ Fara

Risk för explosion! Lägg inga verktyg eller liknande på batterier, dvs. på polerna och cellförbindning.

⚠ Fara

Risk för skada! Sår får aldrig komma i kontakt med bly. Tvätta alltid händerna efter arbete med batterierna.

⚠ Fara

Brand- och explosionsfara!

- Rökning och öppen eld är förbjuden.
- I lokalen där batterier laddas upp måste du sörja för god ventilation eftersom explosiva gaser bildas vid uppladdningen.
- Batterier får ej laddas ute i det fria.

⚠ Fara

Frättningsrisk!

- Syrestänk i ögon eller på huden skall sköljas av med rikligt klart vatten.
- Uppsök därefter omgående en läkare.
- Nedsmutsade kläder ska tvättas med vatten.

Installera och ansluta batteriet

Observera: På KM 100/100 R Bp Pack är batterierna och uppladdningsaggregatet redan installerade.

- ➔ Öppna maskinkåpan, sätt i stängningen.
- ➔ Placera batteriet i batterifästet.
- ➔ Anslut polklämman (röd kabel) till pluspolen (+).
- ➔ Anslut den andra polklämman till minuspolen (-).

Observera: Kontrollera att batteripolerna och polklämmorna har tillräckligt med skyddsfett.

Varning

Ladda upp batteri före idrifttagningen.

Ladda batteriet

⚠ Fara

Risk för explosion! Maskinkåpan måste vara öppen under laddningen.

⚠ Fara

Risk för skada! Beakta säkerhetsföreskrifterna vid arbete med batterier. Laktta anvisningarna i bruksanvisningen från tillverkaren av uppladdningsaggregatet.

⚠ Fara

Ladda bara upp batterier med ett passande uppladdningsaggregat.

Observera: När batteriet är uppladdat, koppla först ifrån laddaren från nätförsörjningen och sedan från batteriet.

(1) Uppladdning KM 100/100 R Bp Pack

⚠ Fara

Risk för skada! Laddningsaggregatet får endast brukas om nätkabeln inte är skadad. En skadad nätkabel måste omedelbart bytas ut av tillverkaren, kundservice eller kvalificerad person.

Observera: Maskinen är seriemässigt utrustad med ett nästan underhållsfritt batteri.

- ➔ Öppna maskinkåpan, sätt i stängningen.
- ➔ Sätt uppladdningsaggregatets nätkontakt i ett vägguttag.

Indikeringen av batteriets uppladdningsstatus visar följande när nätkontakten är ansluten:



Batteri laddas	lyser gul
Batteri är uppladdat	lyser grönt
Störning	lyser rött

(2) Uppladdning KM 100/100 R Bp

⚠ Fara

Ladda batteriet endast med den av KÄRCHER rekommenderade laddaren (Beställnings Nr. 6.654-107).

Nästan underhållsfria batterier

- ➔ Fyll på destillerat vatten en timme före uppladdningens slut, ge akt på korrekt syrenivå. Batteriet har motsvarande märkning.

⚠ Fara

Frättningsrisk. Om vatten fylls på när batteriet är urladdat kan syra komma ut! Använd skyddsglasögon och beakta föreskrifterna när du hanterar batterisyra för att undvika att skador uppstår eller kläder förstörs. Vid eventuella syrestänk på hud eller kläder ska du genast skölja rikligt med vatten.

Varning

Skaderisk. Använd endast destillerat eller avsaltat vatten (VDE 0510) till batterierna. Använd inga främmande tillsatser (så kallade förbättringsmedel), annars förfaller garantin.

Efter uppladdningen

- ➔ Koppla från uppladdningsaggregatet och dra ut nätkontakten.
- ➔ På maskiner utan inbyggt uppladdningsaggregat: Dra ur batterikontakten från laddningskabeln och anslut till aggregatet.

Ta ur batteri

- ➔ Öppna maskinkåpan, sätt i stängningen.
- ➔ Koppla ifrån den andra polklämman vid minuspolen (-).
- ➔ Koppla ifrån den andra polklämman vid pluspolen (+).
- ➔ Ta loss batteriet ur batterihållaren.
- ➔ Avfallshantera förbrukade batterier enligt gällande bestämmelser.

Kontrollera och korrigerar batteriets vätskenivå

Varning

Kontrollera regelbundet vätskenivån på syrefyllda batterier.

- Syran i ett fulladdat batteri har vid 20 °C en specifik vikt på 1,28 kg/l.
- Syran i delvis laddade batterier har en specifik vikt mellan 1,00 och 1,28 kg/l.
- Syrans specifika vikt måste vara den samma i alla celler.
- Vrid ur alla cellförslutningar.
- Gör ett prov med en syreprovare i varje cell.
- Håll tillbaka syreproven i samma cell igen.
- Fyll på med destillerat vatten i cellerna med för låg vätskenivå.
- Ladda batteriet.
- Skruva i cellförslutningarna.

Lasta av

⚠ Fara

Risk för person och egendomsskada! Använd inte en gaffeltruck för att lasta av maskinen.

Observera:För omedelbar urdrifttagning av samtliga funktioner; Tryck på nød-stopp-knappen och vrid nyckelomkopplaren till position "0". Lasta av på följande sätt:

- Klipp av förpackningsbandet av plast och ta bort folien.
- Ta bort spännbanden från anslagspunkterna.
- Fyra märkta plankor på pallen har fästs fast med skruvar. Skruva ur dessa plankor.
- Lägg plankorna på pallens kant. Rikta plankorna så att de ligger framför maskinens hjul. Skruva fast plankorna med skruvarna.

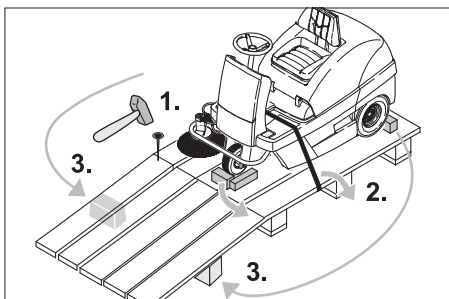

- Skjut in medföljande balk som stöd under rampen.
- Ta bort tråklossarna under hjulen och skjut under rampen.

(1) Maskin utan inbyggt batteri

- Lossa parkeringsbromsen (se skjuta sopmaskinen).
- Skjut ner maskinen från pallen via rampen.

(2) Maskin med inbyggt batteri

- Anslut batteriet (se kapitel Underhåll och skötsel).
- Frigör nød-stopp-knappen genom att vrida den.
- Ställ programväljaren till steg 1 (körning).
- Ställ nyckelomkopplaren till "1".
- Kör långsamt ner maskinen från rampen.
- Ställ nyckelomkopplaren åter till "0".

Skjuta sopmaskinen

⚠ Fara

Risk för skada! Innan parkeringsbromsen lossas ska maskinen säkras så att den inte kan rulla iväg. Efter att parkeringsbromsen har lossats rullar maskinen obromsat.

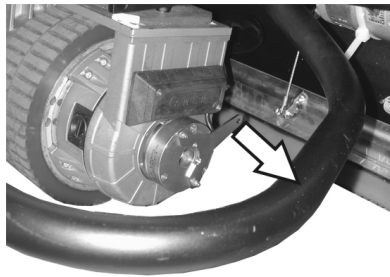

- Dra bort bromsspaken från hjulet och håll fast i denna position.

Parkeringsbromsen är nu urkopplad, maskinen kan skjutas.

Idrifttagning

Allmänna hänvisningar

- Ställ sopmaskinen på ett jämnt underlag.
- Dra ur nyckeln.

Inspektions- och underhållsarbeten

- Kontrollera batteriets laddning.
- Inspektera sidoborstarna.
- Inspektera sopvalsen.
- Rengör dammfilter.
- Töm sopbehållaren.
- Kontrollera lufttrycket i däck.

Observera:Beskrivning, se kapitel Underhåll och skötsel.

Drift

Ställ in förarsitsen

- Öppna maskinkåpan, sätt i stängen.

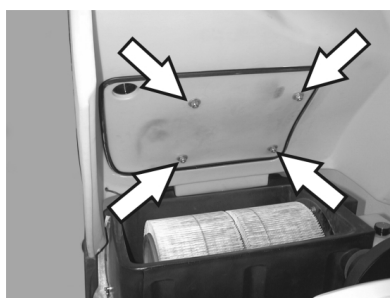

- Lossa något på sattskenornas vingmuttrar.
- Skjut sitsen till lämplig position.
- Drag fast vingmuttrar.

Observera:Om inställningsområdet inte är tillräckligt finns ytterligare inställningsmöjligheter.

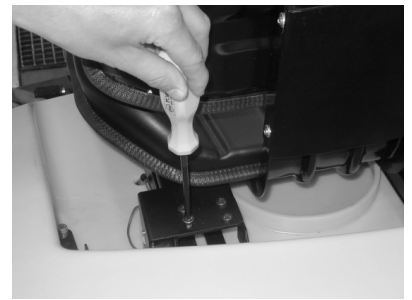

- Skruva ur 4 skruvar på satskontaktbrytarens platta.
- Ta bort plattan.
- Sväng sätet framåt.

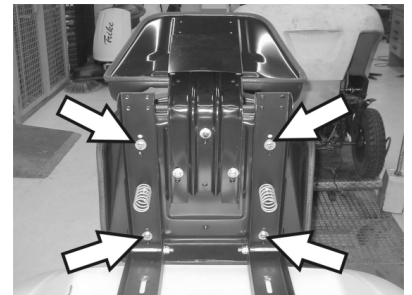

- Lossa 4 skruvar på satsfästet.
- Förskjut och skruva fast sitsen.
- Montera satskontaktbrytarens platta.

Kontrollera batteriets laddningsstatus

- Kontrolllampan lyser grönt
batteriet är uppladdat.
- Kontrollampa lyser gul
Batteriet är nästan urladdat.
- Avsluta sopdriften och ladda batteriet.
- Kontrolllampan blinkar röd
Urladdningsgränsen är uppnådd. Ytterligare 3 minuter kördrift är möjlig, därefter stängs maskinen av.
- Maskinen kan därefter inte startas, batteriet måste laddas under minst tre timmar.
- Kontrolllampan lyster röd
Batteriet är urladdat. Styrningen har stängt av sopdriften.
- Ladda batteriet.

Kontrollera parkeringsbromsen

⚠ Fara

Risk för olycksfall. Parkeringsbromsens funktion måste kontrolleras före varje körning.

- Inta sitsposition.
- Frigör nød-stopp-knappen genom att vrida den.
- Ställ programväljaren till steg 1 (körning).
- Ställ nyckelomkopplaren till "1".
- Tryck lätt på körpedalen.
- Bromsen måste lossa med ett hörbart ljud. På jämnt underlag ska maskinen börja rulla lätt. Om pedalen släpps hakas bromsen åter i så att det hörs. Om ovanstående inte inträffar måste maskinen tas ur drift och kundtjänst anlitas.

Nödstoppsknapp

- Maskinen har en nödstopps-knapp. Om denna trycks in stoppar maskinen tvärt och den automatiska parkeringsbromsen verkar.
- För att starta maskinen igen måste först nödstopps-knappen låsas upp, slå sedan av nyckelbrytaren kort och slå därfter på den igen.

Välja program

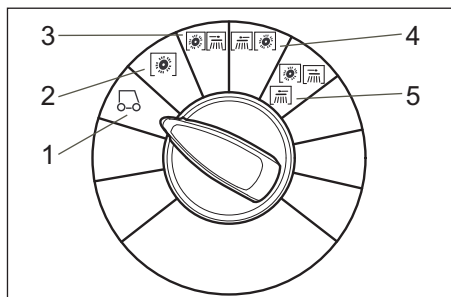

- 1 Köring
Kör till användningsplatsen.
- 2 Rengöring med sopvals
Sopvalsens sänks ned. Sopvalsens och sidoborstarna roterar.
- 3 Sopning med höger sidoborste
Sopvalsens och höger sidoborste sänks ned.
- 4 Sopning med vänster sidoborste (tillval)
Sopvalsens och vänster sidoborste sänks ned.
- 5 Sopning med båda sidoborstar (tillval)
Sopvalsens och båda sidoborstar sänks ned.

Koppla till aggregatet

Observera: Apparaten är utrustad med sä-tessensor. Om förarstolen lämnas stängs maskinen av och parkeringsbromsen slår till automatiskt.

- Ta plats på förarsitsen.
- Tryk INTE på gaspedalen.
- Ställ programväljaren till steg 1 (körning).
- Ställ nyckelomkopplaren till "1".

Köra maskinen

⚠ Fara

Tippfara! Res dig ej upp under körning.

Observera: Stängs maskinen av via sitskontaktbrytaren lyser de 5 LED lamporna på manöverpanelen. Stäng av maskinen med nyckelbrytaren.

Observera: Om sitskontaktbrytaren eller nyckelbrytaren stängs av när körpedalen är nedtryckt, stängs kördriften av och sidoborstar, sopvals, fläktar och LED lampor startas (servicefunktion). Åtgärd: Släpp körpedalen.

Köra framåt

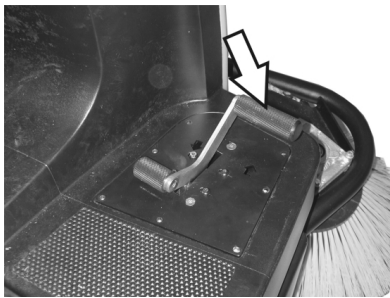

- Tryck långsamt på gaspedalen.

Köra baklänges

⚠ Fara

Risk för skada! Vid backning får det inte finnas risk för andra personer, instruera dessa vid behov.

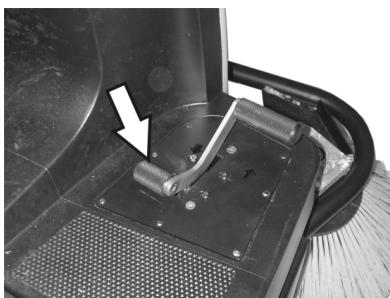

- Tryck långsamt på gaspedalen.

Körning

- Med gaspedalen kan hastigheten regleras steglöst.
- Vid effektöversättning i stigningar, lätta på gaspedalen.

Bromsa

- Släpp loss gaspedalen, maskinen bromsar själv och stannar.

Köra över hinder

- Köra över fasta hinder upp till 50 mm:
 - Kör långsamt och försiktigt över hindret.
- Köra över fasta hinder över 50 mm:
 - Hinder får bara köras över med en passande ramp.

Överbelastning av drivmotorn

För att undvika skador på kördriften är maskinen utrustad med en indikering för överbelastning och en avstängningsanordning.

- Om kördriftens belastning når ett kritiskt värde blinkar indikeringen för överbelastning. Belastningen kan hållas under 1 minut, sedan stänger styrningen av maskinen.
- Överstiger kördriftens belastning överlastgränsen, stänger styrningen omedelbart av maskinen.
 - Vrid nyckelomkopplaren till "0", vänta kort och vrid åter till "1".

Överbelastning sopvals

För att undvika skador på sopsystemet är maskinen utrustad med en indikering för överbelastning och en avstängningsanordning.

- Överstiger belastningen av sopsystemet överlastgränsen, lyser indikeringen för överbelastning och styrningen stänger av sopsystemet efter 4 sekunder.
 - Vrid nyckelomkopplaren till "0", vänta kort och vrid åter till "1".

Sopning

⚠ Fara

Risk för skada! Med grovsmutssluckan öppen kan sopvalsens kasta ut stenar eller splitter framåt. Försäkra dig om att inga personer, djur eller föremål kan ta skada.

Varning

Sopa inte upp förpackningsband, kablar eller liknande, detta kan leda till skador på mekaniken.

Varning

Stå inte stilla med maskinen vid sopningen, detta kan skada underlaget.

Observera: För att få ett optimalt rengöringsresultat ska hastigheten anpassas till omständigheterna.

Observera: Töm sopbehållaren regelbundet under driften.

Observera: Sänk bara ned sopvalsens vid ytrensning.

Observera: Vid sopning av sidokanter ska även sidoborstarna sänkas ned.

Rengöring med sopvals

- Ställ programomkopplaren till steg 2. Sopvalsens sänks ned. Sopvalsens och sidoborstarna roterar.

Sopning med lyft grovsmutsslucka

Observera: Vid uppsopning av större föremål, storlek upp till 60 mm vilket t.ex. burkar kan ha, så måste grovsmutssluckan kortfristigt höjas.

Lyfta grovsmutssluckan:

- Tryck på pedalen för grovsmutssluckan och håll den nedtryckt.
- Släpp ned genom att ta bort foten från pedalen.

Observera: Optimalt resultat uppnås bara om grovsmutssluckan är fullständigt nedsänkt.

Sopning med sidoborstar

- Ställ programomkopplaren till steg 3. Sidoborstar och sopvalsens sänks ned.

Observera: Sopvalsens och sidoborstar startas automatiskt.

Sopa på torrt underlag

Observera: Töm sopbehållaren regelbundet under driften.

Observera: Under användning bör dammfiltret rengöras regelbundet.



- Stäng våt-/torrventilen.

Sopa fibrigt eller torrt sogods (t.ex. torrt gräs, halm)

- Öppna våt-/torrventilen.

Observera: På så sätt undviks att filtersystemet täpps till.

Sopa på fuktiga eller våta underlag

- Öppna våt-/torrventilen.

Observera: På så sätt skyddas filtret mot fukt.

Filterrengöring

- Välj manuell filterrengöring.



- Tryck på knappen för filterrengöring. Filtret rengörs under 15 sekunder.

Tömma sopbehållaren

Observera:Vänta tills filterrengöringen är avslutad och dammet har satts av, innan du öppnar eller tömmer sopbehållaren.

- Lyft sopsopsbehållaren lätt och dra ut den.
- Töm sopbehållaren.
- Skjut in sopsopsbehållaren och haka fast den.
- Töm sopbehållaren på den andra sidan.

Koppla från aggregatet

- Ställ programväljaren till steg 1 (körning). Sidoborstar och sopvals lyfts upp.
- Vrid nyckelomkopplaren till "0" och dra ut nyckeln.

Observera:Efter att maskinen kopplats från blir dammfiltret rengjort under ca. 15 sekunder. Öppna inte maskinkåpan under denna tid.

Observera:Maskinen är utrustad med en automatisk parkeringsbroms som aktiveras när motorn har stängts av och sätet har lämnats.

Transport

⚠ Fara

Risk för person och egendomsskada! Observera vid transport maskinens vikt.

- Vrid nyckelomkopplaren till "0" och dra ut nyckeln.
- Säkra maskinen med kilar i hjulen.
- Spänn fast maskinen med spännband eller selar.
- Vid transport i fordon ska maskinen säkras enligt respektive gällande bestämmelser så den inte kan tippa eller glida.



Observera:Beakta markeringarna för befästning på grundramen (kedjesymbol). För på- eller avlastning får maskinen bara köras i lutningar på max. 18 %.

Förvaring

⚠ Fara

Risk för person och egendomsskada! Observera maskinens vikt vid lagring.

Nedstängning

Om sopmaskinen inte används under en längre tid, beakta följande punkter:

- Ställ sopmaskinen på ett jämnt underlag.
- Ställ programväljaren till steg 1 (körning). Sopvals och sidoborstar lyfts upp så att borstarna inte tar skada.
- Vrid nyckelomkopplaren till "0" och dra ut nyckeln.
- Säkra sopmaskinen så att den inte kan rulla iväg.
- Rengör sopmaskinen in- och utvändigt.
- Ställ maskinen på en skyddad och torr plats.
- Ta bort anslutningarna på batteriet.
- Ladda upp batteriet och efterladda ungefär varannan månad.

Skötsel och underhåll

Allmänna hänvisningar

- Före rengöring och underhåll, byte av delar eller omkoppling till annan funktion ska maskinen stängas av, tändningsnyckeln ska dras ut ur tändningslåset och batterikontakten ska dras ur eller batteriet ska kopplas bort.
- Vid arbeten på el-systemet ska batterikontakten dras ur alt. batteripoler tas bort.
- Avhjälpande underhåll får endast utföras av auktoriserad kundtjänst eller fackkraft på området, införstådd med alla relevanta säkerhetsföreskrifter.
- Yrkesmässigt använda maskiner med varierande arbetsområden lyder under säkerhetskontroll enligt VDE 0701.
- Använd endast de sopvalsar/sidoborstar som finns på maskinen eller är angivna i bruksanvisningen. Användning av andra sopvalsar/sidoborstar kan påverka säkerheten.

Rengöring

Varning

Risk för skada! Maskinen får inte rengöras med slang eller högtryckstvätt (risk för kortslutning eller andra skador).

Rengöra maskinen invändigt

⚠ Fara

Risk för skada! Använd dammskyddsmask och skyddsglasögon.

- Öppna maskinkåpan, sätt i stängeln.
- Rengör maskinen med en trasa.
- Blås genom maskinen med tryckluft.
- Stäng maskinhuv.

Observera:Dammfiltret kan tvättas av med vatten. Innan det sätts tillbaka ska filtret vara helt torrt.

Yttre rengöring av maskinen.

- Rengör maskinen med en fuktig trasa doppad i tvättlut.

Observera:Använd inga aggressiva rengöringsmedel.

Underhållsintervaller

Observera:Räkneverket för driftstimmar anger tidpunkterna för underhållsintervallen.

Underhåll av kunden

Dagligt underhåll:

- Kontrollera sopvals och sidoborstar med avseende på nedslitning och inlindade band.
- Kontrollera lufttrycket i däck.
- Kontrollera funktionen på alla manövringsselement.

Underhåll varje vecka:

- Kontrollera batteriets syrenivå.
- Kontrollera att Bowden-vajrar och rörliga delar löper lätt.
- Kontrollera att tätninglisterna i sopsopsrådet är korrekt inställda och inte slitna.
- Kontrollera dammfilter och rengör filterlådan vid behov.
- Kontrollera undertryckssystem.

Underhåll efter 100 driftstimmar:

- Kontrollera funktionen hos sitskontaktbrytaren.
- Kontrollera drivremmarnas spänning, nedslitning och funktion (kilremmar och rundremmar).

Underhåll efter slitning:

- Byt ut tätninglistor.
- Byt sopvals.
- Byt sidoborstar.

Observera:Beskrivning, se kapitel Underhållsarbeten.

Observera:Samtliga service- och underhållsarbeten som genomförs av kunden måste utföras av kvalificerad fackman. Vid behov kan alltid en Kärcher-fackman anlitas.

Underhåll av kundtjänst

Underhåll efter 8 driftstimmar:

- Genomför en första inspektion.

Underhåll efter 20 driftstimmar

Underhåll efter 100 driftstimmar

Underhåll efter 300 driftstimmar

Underhåll var 500:de driftstimme

Underhåll var 1000:de driftstimme

Underhåll var 1500:de driftstimme

Observera:För att ha anspråk på garanti måste undergarantitiden samtliga service- och underhållsarbeten genomföras av en auktoriserad Kärcher-kundtjänst enligt underhållsboken.

Underhållsarbeten

Förberedning:

- Ställ sopmaskinen på ett jämnt underlag.
- Vrid nyckelomkopplaren till "0" och dra ut nyckeln.
- Tryck på nödstoppknappen.

Allmänna säkerhetsanvisningar

⚠ Fara

Risk för skada!

Motorn behöver ca 15 sekunder eftergång efter fränslagningen. Öppna ej maskinhuv under denna tid.

⚠ Fara

Risk för skada! Maskinen måste först svalna innan underhållsarbeten eller reparationer genomförs.

Kontrollera och korrigerar batteriets vätskenivå

Varning

Kontrollera regelbundet vätskenivån på syrefyllda batterier.

- Vrid ur alla cellförslutningar.
- Fyll på med destillerat vatten i cellerna med för låg vätskenivå.
- Ladda batteriet.
- Skruva i celförslutningarna.

Kontrollera lufttrycket i däcken

- Ställ sopmaskinen på ett jämnt underlag.
- Anslut kontrollaggregatet till däckventilen.
- Kontrollera lufttrycket och korrigerar vid behov.
- Lufttrycket för bakdäcken ska ställas in på 6 bar.

Byta hjul

⚠ Fara

Risk för skada!

- Ställ sopmaskinen på ett jämnt underlag.
- Dra ur nyckeln.
- Bär varningsklädsel vid reparationsarbeten på allmänna vägar i riskfyllda områden med löpande trafik.
- Kontrollera att underlaget är stabilt. Säkra maskinen ytterligare genom att placera kilar under hjulen.

Kontrollera däcken

- Kontrollera att inga föremål har körts in i däckets yta.
- Ta bort föremålen.
- Använd lämpligt, vanligt reparationsmedel för däck.

Observera: Beakta rekommendationerna från respektive tillverkare. Vidarekörning är möjlig om anvisningarna från produkttillverkaren följes. Genomför däckbyte resp. hjulbyte så snart som möjligt.

- Lyft soggodesbehållaren på motsvarande sida lätt och dra ut den.
- Lossa hjulmutter.
- Placera lyftdonet.



Upptag för lyftdon (bakhjul)

- Lyft upp maskinen med hävdonet.
- Ta bort hjulmuttern.
- Ta av hjulet.
- Sätt på reservhjulet.
- Skruva i hjulmuttern.
- Sänk ned maskinen med hävdonet.
- Dra åt hjulmuttern.
- Skjut in soggodesbehållaren och haka fast den.

Observera: Använd en lämplig, vanlig domkraft.

Kontrollera undertryckssystem

- Inkopplingen av sopsystemet sker med hjälp av ett undertryckssystem.
- Om sidoborstarna eller sopvalsen inte går att sänka ska undertrycksdosorna kontrolleras så att slangarna är ordentligt anslutna och vid behov ska slangerna/slangarna stickas in.
- Om sidoborstarna eller sopvalsen trots detta inte går att sänka är undertryckssystemet ej tätt. I detta fall ska kundtjänst kontaktas.

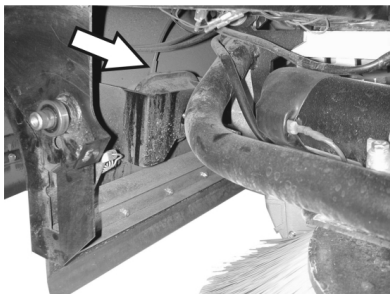

Slanganslutning till undertrycksdosa för sänkning av sidoborstar.

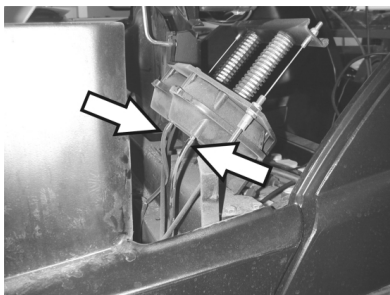

Slanganslutning till undertrycksdosa för sänkning av sopvals.

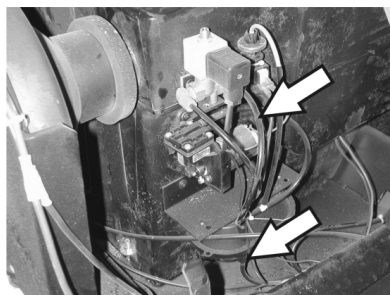

Slanganslutning till undertryckspump och undertrycksdosa (ackumulator).

Observera: Undertryckspumpen går endast när ett undertryck byggs upp i systemet. Om pumpen går ständigt ska kundtjänst kontaktas.

Byta ut sidoborstar

- Ställ sopmaskinen på ett jämnt underlag.
- Ställ programväljaren till steg 1 (körning). Sidoborstarna lyfts upp.
- Vrid nyckelomkopplaren till "0" och dra ut nyckeln.
- Tryck på nödstoppknappen.
- Lossa de 3 fästmuttrarna på undersidan.
- Ta bort utnötta sidoborstar.
- Sätt ny sidoborste på griparen och skruva fast.

Inspektera sopvalsen

- Ställ sopmaskinen på ett jämnt underlag.
- Ställ programväljaren till steg 1 (körning). Sopvalsen lyfts upp.
- Vrid nyckelomkopplaren till "0" och dra ut nyckeln.
- Tryck på nödstoppknappen.
- Säkra maskinen mot rullning med kilar.
- Lyft soggodesbehållaren på båda sidor lätt och dra ut dem.
- Ta bort band eller ledningar från sopvalsen.

Byta ut sopvals

Ett utbyte är nödvändigt om resultatet vid sopningen tydligt reduceras.

- Ställ sopmaskinen på ett jämnt underlag.
- Ställ programväljaren till steg 1 (körning). Sopvalsen lyfts upp.
- Vrid nyckelomkopplaren till "0" och dra ut nyckeln.
- Tryck på nödstoppknappen.
- Säkra maskinen mot rullning med kilar.
- Lyft soggodesbehållaren på båda sidor lätt och dra ut dem.

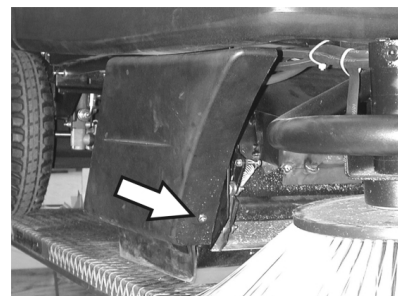

- Lossa den främre fästskruven på höger sidokåpa.

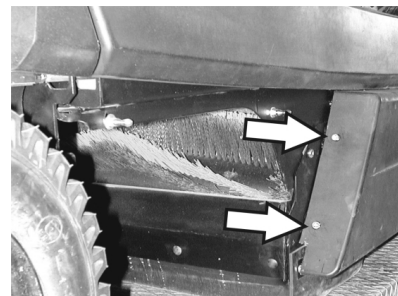

- Lossa de bakre fästskruvarna på höger sidokåpa.
- Ta av sidoinklädnaden.

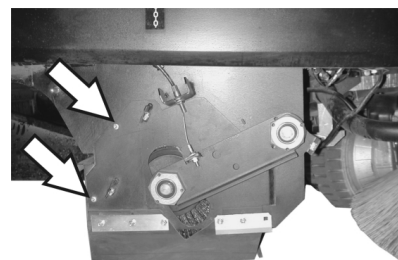

- Lossa skruvar.

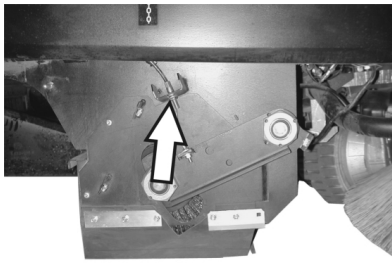

- Lossa Bowdenkabelns fästskruv och häng ut Bowdenkabeln.

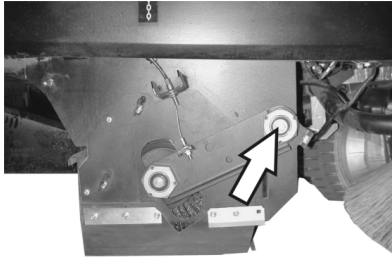

- Skruva ur skruven vid sopvalsarmens vridpunkt.

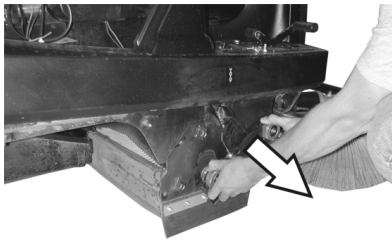

- Dra av sopvalsarmen.

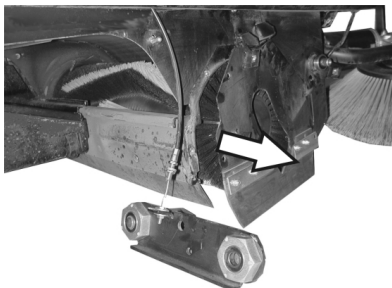

- Ta bort sopvalsskyddet.
- Ta ur sopvalsen.

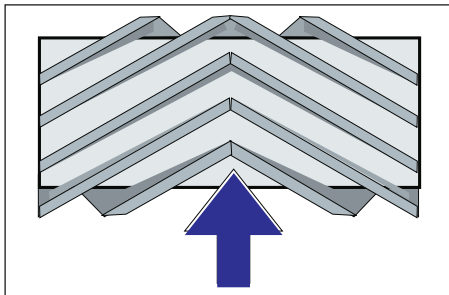

Sopvalsens installationsposition i körriktning

- Skjut in den nya sopvalsen i sopvalslådan och stick på den på drivtappen.

Observera: Beakta borstsatsens position vid installation av en ny sopvals.

Observera: Ställ in Bowdenkabeln så att sopvalsen lyfts ca. 10 mm från marken.

- Anbringa sopvalsskyddet.
- Sätt i sopvalsarmen.

- Häng in Bowdenkabeln.
- Skruva fast fästskruvarna.
- Skruva fast sidoinklädnaden.
- Skjut in soggodsbehållarna på båda sidorna och haka fast dem.

Kontrollera sopvalsens sopresultat.

- Ställ programväljaren till steg 1 (körning). Sidoborstar och sopvals lyfts upp.
- Kör sopmaskinen på en plant och jämnt underlag som är tydligt täckt med damm eller krita.
- Ställ programomkopplaren till steg 2. Sopvalsen sänks ned. Tryck lätt på körpedalen och låt sopvalsen rotera en kort stund.
- Lyft upp sopvalsen.
- Aktivera pedalen som lyfter grovsmutsluckan och håll pedalen nedtryckt.
- Kör maskinen baklänges.

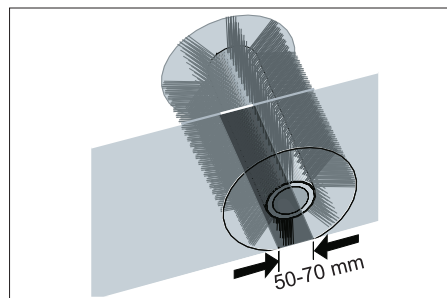

Sopspegelns form bildar en jämn kvadrat som är mellan 50 - 70 mm bred.

Observera: Genom sopvalsens flytande lagring ställs sopspegeln automatiskt in vid nedslitning av borstarna. Sopvalsen ska bytas ut om den är alltför nedsliten.

Justera och byta ut tätninglistor

- Ställ sopmaskinen på ett jämnt underlag.
- Ställ programväljaren till steg 1 (körning). Sopvalsen lyfts upp.
- Vrid nyckelomkopplaren till "0" och dra ut nyckeln.
- Tryck på nödstoppknappen.
- Säkra maskinen mot rullning med kilar.
- Lyft soggodsbehållaren på båda sidor lätt och dra ut dem.
- Lossa sidoinklädnadernas fästskruvar på båda sidor.
- Ta av sidoinklädnaderna.
- **Främre tätninglist**

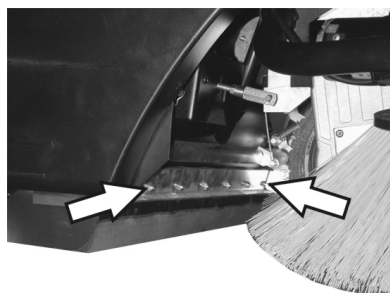

- Lossa den främre sidotätninglistens fästmuttrar något, skruva av för utbyte.
- Skruva på en ny tätninglist men dra inte ännu fast muttrarna för hårt.

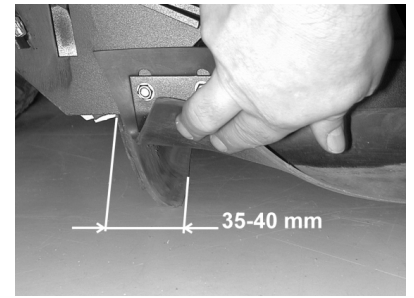

- Rikta in tätninglistan.
- Ställ in avståndet till golvet så att de med en eftergång på 35 - 40 mm läggs om bakåt.
- Dra fast muttrarna.
- **Bakre tätninglist**

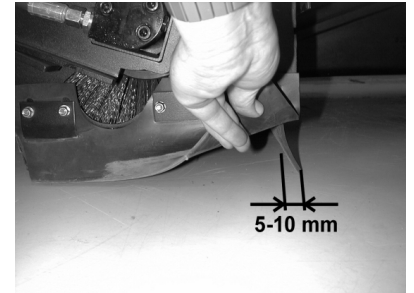

- Ställ in avståndet till golvet så att de med en eftergång på 5 - 10 mm läggs om bakåt.
- Byt ut vid nedslitning.
- Montera av sopvalsen.

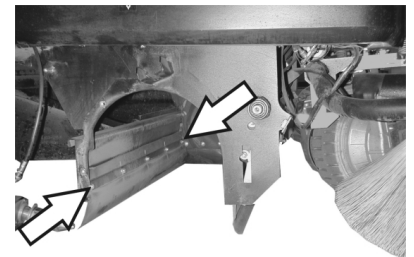

- Skruva bort fästmuttrarna till den bakre tätninglistan.
- Skruva på en ny tätninglist.
- **Tätninglistor på sidan**

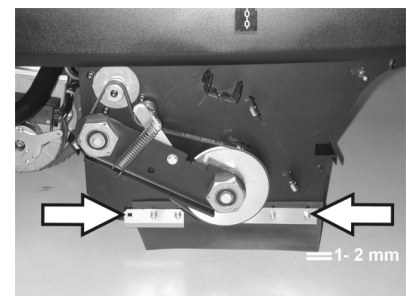

- Lossa sidotätninglistens fästmuttrar något, skruva av för utbyte.
- Skruva på en ny tätninglist men dra inte ännu fast muttrarna för hårt.
- Skjut in ett underlag på 1-2 mm tjocklek för att ställa in avståndet till golvet.
- Rikta in tätninglistan.
- Dra fast muttrarna.
- Skruva fast sidoinklädnaden.
- Skjut in soggodsbehållarna på båda sidorna och haka fast dem.

Byta ut dammfilter

⚠ Varning

Töm sopbehållaren innan dammfiltret byts ut. Bär dammskyddsmask vid arbeten på filteranläggningen. Beakta säkerhetsföreskrifterna för arbeten med fint damm.

- Vrid nyckelomkopplaren till "0" och dra ut nyckeln.
- Tryck på nödstoppsknappen.
- Öppna maskinkåpan, sätt i stången.

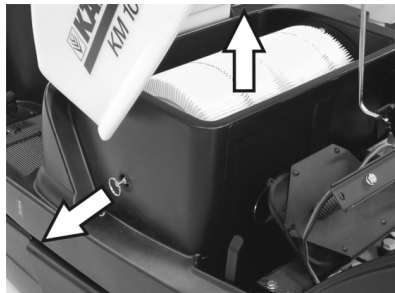

- Dra ut filterhållarens handtag så långt det går och haka fast.
- Tag ut lamellfilter.
- Sätt i ett nytt filter.



- Arretera gripare i hål på drivningssidan.
- Haka fast filterrengöringens handtag igen.

Observera: Se till att inga lameller skadas vid filterbytet.

Byta filterlådans packning



- Ta ut filterlådans packning ur spåret i maskinhuven.
- Sätt i en ny packning.

Kontrollera drivremmen

- Vrid nyckelomkopplaren till "0" och dra ut nyckeln.
- Tryck på nödstoppsknappen.
- Öppna maskinkåpan, sätt i stången.

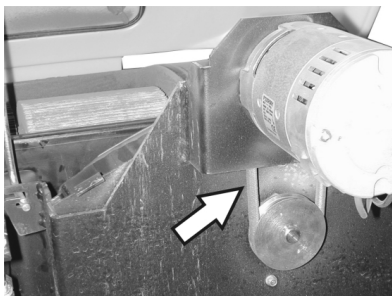

- Kontrollera uppsugningens drivrem (kilrem) med avseende på spänning, nedslitning och skador.

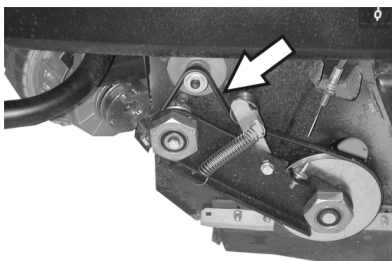

- Kontrollera kilremmen till sopvalsen avseende spänning, slitage och skador.

Kontrollera tätningsmanschetten

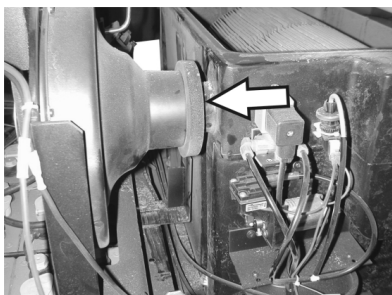

- Kontrollera regelbundet tätningsmanschetten med avseende på korrekt sits.

Byta ut säkringar

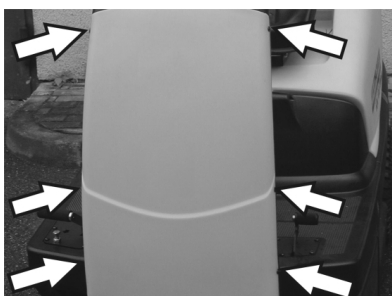

- Lossa skruvarna på inklädnadens båda sidor.

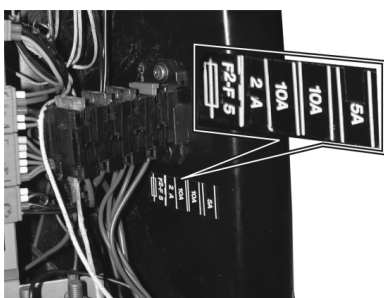

- Byt ut defekta säkringar.
 - Sätt åter på frontinklädnaden.
- Observera:** Använd bara säkringar med samma säkringsvärden.

Polsäkring

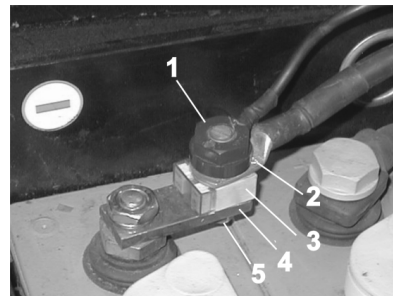

- 1 Mutter
- 2 Kabel till batteriladdare
- 3 Polsäkring
- 4 Brygga
- 5 Skruv

- Byt ut defekta säkringar.

Observera: Defekta polsäkringar får endast bytas ut av Kärcher kundtjänst eller av en auktoriserad fackman.

Tillbehör

Sidborste	6.905-986.0
Med standardborst för in- och utvändiga ytor.	
Sidborste, mjuk	6.906-133.0
För fint damm inomhus, tål väta.	
Sidborste hård	6.906-065.0
För borttagning av fast sittande smuts utomhus, tål väta.	
Standardsopvals	6.906-375.0
Tål slitage och väta. Universalborst för rengöring inne och ute.	
Sopvals, mjuk	6.906-533.0
Med naturborst, speciellt för borstning av fint damm på jämna golvytor inomhus. Står ej emot väta, ej för abrasiva ytor.	
Sopvals, hård	6.906-532.0
För borttagning av fast sittande smuts utomhus, tål väta.	
Dammfilter	6.414-532.0
Batterisats	6.654-112.0
Laddare	6.654-143.0

Åtgärder vid störningar

⚠ Fara

Risk för skada. Innan varje arbete påbörjas på apparaten, ställ nyckelbrytaren på "0" och dra ur nyckeln. Slå på nödstoppbrytaren.

Störning	Åtgärd
Maskinen startar inte	Ta plats på förarsätet, sätessensorn aktiveras
	Frigör Nöd-Stopp-knappen.
	Ställ nyckelomkopplaren till "1"
	Kontrollera säkringar.
	Kontrollera batteriet, ladda vid behov.
	Ta kontakt med Kärcher-kundtjänst
Maskinen går endast långsamt.	Kontrollera parkeringsbromsens läge.
	Ta kontakt med Kärcher-kundtjänst
Maskinen sopar inte riktigt	Kontrollera sopvals och sidoborstar, byt ut vid behov
	Kontrollera grovsmutsluckans funktion
	Kontrollera om tätningslisterna är nedslitna, ställ in vid behov eller byt ut
	Kontrollera sopdrevets remmar.
	Kontrollera att undertryckssystemet är tätt.
	Ta kontakt med Kärcher-kundtjänst
Maskinen dammar	Töm sopbehållaren
	Kontrollera drivremmen för sugfläkten
	Kontrollera sugfläktens tätningsmanschett
	Kontrollera dammfilter, rengör eller byt ut
	Kontrollera filterlådans packning
	Stäng våt-/torrventilen.
	Kontrollera om tätningslisterna är nedslitna, ställ in vid behov eller byt ut
	Ta kontakt med Kärcher-kundtjänst
Sidoborstarna roterar inte	Kontrollera säkring.
	Ta kontakt med Kärcher-kundtjänst
Dålig sopning vid ränder	Byt sidoborstar
	Kontrollera om tätningslisterna är nedslitna, ställ in vid behov eller byt ut
	Ta kontakt med Kärcher-kundtjänst
Tillkoppling av sidoborstar eller sopvals fungerar inte	Kontrollera att undertryckssystemet är tätt.
	Ta kontakt med Kärcher-kundtjänst
Otillräcklig sugeffekt	Kontrollera filterlådans packning
	Kontrollera sugfläktens tätningsmanschett
	Kontrollera att sugfläktens slangar är täta.
	Installera lamellfiltret korrekt, se Byta ut dammfilter
	Ta kontakt med Kärcher-kundtjänst
Sopvalsem roterar inte	Ta bort band eller ledningar från sopvalsem
	Ta kontakt med Kärcher-kundtjänst

Tekniska data

		KM 100/100 R Bp	KM 100/100 R Bp Pack
Maskindata			
Längd x Bredd x Höjd	mm	2006 x 1005 x 1343	2006 x 1005 x 1343
Tomvikt	kg	300	300
Transportvikt	kg	375	375
Tillåten totalvikt	kg	660	660
Körhastighet	km/h	5,5	5,5
Sopningshastighet	km/h	5,5	5,5
Lutningsgrad (max.)	%	18	18
Sopvalsdiameter	mm	285	285
Sopvalsbredd	mm	710	710
Sidoborste diameter	mm	450	450
Yteffekt med 2 sidoborstar	m ² /t	7150	7150
Arbetsbredd utan sidoborstar	mm	710	710
Arbetsbredd med 1 sidoborstar	mm	1000	1000
Arbetsbredd med 2 sidoborstar	mm	1290	1290
Sopbehållarens kapacitet	l	100	100
Skyddssätt droppvattenskyddad	--	IPX 3	IPX 3
Motorer			
- Körmotor			
Typ	--	Likströmpermanentmagnetmotor för körning framåt och baklänges	Likströmpermanentmagnetmotor för körning framåt och baklänges
Byggnadssätt	--	Hjulnavsmotor i framhjulet	Hjulnavsmotor i framhjulet
Spänning	V	24	24
Normspänning	A	37	37
Märkeffekt (mekanisk)	W	750	750
Skyddsklass	--	IP 44	IP 44
Varvtal	1/min	steglös	steglös
- Motor för fläkt och sopvals			
Typ	--	Likströmpermanentmagnetmotor	Likströmpermanentmagnetmotor
Byggnadssätt	--	B14	B14
Spänning	V	24	24
Normspänning	A	35	35
Märkeffekt (mekanisk)	W	600	600
Skyddsklass	--	IP 20	IP 20
Varvtal	1/min	3500	3500
- Motor för sidoborstar			
Typ	--	Likströmpermanentmagnetmotor	Likströmpermanentmagnetmotor
Byggnadssätt	--	Drivmotor (vinkeldrivning)	Drivmotor (vinkeldrivning)
Spänning	V	24	24
Normspänning	A	5	5
Märkeffekt (mekanisk)	W	100	100
Skyddsklass	--	IP 44	IP 44
Varvtal	1/min	70	70
Batteri			
Typ	--	--	24V 4 PzS 240 l
Kapacitet	Ah	--	240
Uppladdningstid vid helt urladdat batteri	t	--	10...15
Drifttid efter flera uppladdningar	t	--	ca 2,5
Laddare			
Nätspänning	V~	--	230
Utgångsspänning	V	--	24
Utgångsström	A	--	30
Säkringar			
Huvudsäkring	A	150	150

Motor för sidborstar	A	30	30
Filterdriftsmotor	A	10	10
Styrning	A	5	5
Undertryckspump	A	3	3
Däck			
Storlek bak	--	4.00-8	4.00-8
Lufttryck bak	bar	6	6
Bromsar			
Driftsbroms	--	elektronisk	elektronisk
Parkeringsbroms	--	Skivbroms, elektriskt styrd (med fjäder)	Skivbroms, elektriskt styrd (med fjäder)
Filter- och sugsystem			
Filteryta findammfilter	m ²	6,0	6,0
Användningskategori filter för ej hälsovådliga damm	--	U	U
Märkundertryck sugsystem	mbar	12	12
Märkvolymström sugsystem	l/s	50	50
Omgivningsförhållanden			
Temperatur	°C	-5...+40	-5...+40
Luftfuktighet, ingen daggning	%	20 - 90	20 - 90
Beräknade värden enligt EN 60335-2-72			
Brusnivå			
Ljudtrycksnivå L _{PA}	dB(A)	75	75
Osäkerhet K _{PA}	dB(A)	2	2
Ljudteffektsnivå L _{WA} + Osäkerhet K _{WA}	dB(A)	93	93
Vibrationer i apparaten			
Hand-Arm Vibrationsvärde	m/s ²	<2,5	<2,5
Säte	m/s ²	<0,5	<0,5
Osäkerhet K	m/s ²	0,2	0,2

CE-försäkran

Härmed försäkras vi att nedanstående betecknade maskin i ändamål och konstruktion samt i den av oss levererade versionen motsvarar EU-direktivens tillämpliga grundläggande säkerhets- och hälsokrav. Vid ändringar på maskinen som inte har godkänts av oss blir denna överensstämmelseförklaring ogiltig.

Produkt: Sopmaskin med sittmöjlighet

Typ: 1.280-xxx

Tillämpliga EU-direktiv
2006/42/EG (+2009/127/EG)
2004/108/EG
2000/14/EG

Tillämpade harmoniserade normer

EN 60335-1
EN 60335-2-29
EN 60335-2-72
EN 55014-2: 1997 + A1: 2001
EN 55014-1: 2006
EN 61000-3-2: 2006 + A2: 2009
EN 61000-3-3: 2008
EN 62233: 2008

Använda nationella normer:

CISPR 12

Tillämpad metod för överensstämmelsevärdering

Bilaga V

Ljudeffektsnivå dB(A)

Upmätt: 91

Garantterad: 93

5.957-695

Undertecknade agerar på order av och med fullmakt från företagsledningen.



H. Jenner
CEO

S. Reiser
Head of Approval

Alfred Kärcher GmbH & Co. KG
Alfred-Kärcher-Str. 28 - 40
71364 Winnenden (Germany)
Tel.: +49 7195 14-0
Fax: +49 7195 14-2212

Garanti

I respektive land gäller de garantivillkor som publicerats av våra auktoriserade distributörer. Eventuella fel på aggregatet repareras utan kostnad under förutsättning att det orsakats av ett material- eller tillverkningsfel. I frågor som gäller garantin ska du vända dig med kvitto till inköpsstället eller närmaste auktoriserade serviceverkstad.

 Lue tämä alkuperäisiä ohjeita ennen laitteesi käyttämistä, säilytä käyttöohje myöhempiä käyttöä tai mahdollista myöhempiä omistajaa varten. Lue turvaohjeet nro 5.956-250 ehdottomasti ennen laitteen ensimmäistä käyttökertaa!

Sisällysluettelo

Turvaohjeet	FI -	1
Toiminta	FI -	2
Käyttötarkoitus	FI -	2
Ympäristönsuojelu	FI -	2
Ohjaus- ja käyttölaitteet	FI -	3
Ennen käyttöönottoa	FI -	4
Käyttöönotto	FI -	5
Käyttö	FI -	5
Seisonta-aika	FI -	7
Hoitto ja huolto	FI -	7
Tarvikkeet	FI -	11
Häiriöapu	FI -	12
Tekniset tiedot	FI -	13
CE-todistus	FI -	14
Takuu	FI -	14

Turvaohjeet

Yleisiä ohjeita

Jos havaitset pakkauksesta purkaessasi kuljetusvaurioita, ota yhteyttä myyjäiliikeseen.

- Laitteeseen kiinnitetyt varoitus- ja opastuskilvet antavat tärkeitä ohjeita turvallista käyttöä varten.
- Tämän käyttöohjeen ohjeiden ohella on noudatettava lainmukaisia yleisiä turvallisuus- ja tapaturmantorjuntamääräyksiä.

Ajokäyttö

Vaara

Loukkaantumiswaara!

Kaatumiswaara suurissa nousuissa.

- Ajosuuntaan on ajettava vain nousuja, joiden kaltevuus on enintään 18%.

Kaatumiswaara nopeassa kaarreajossa.

- Aja kaarteissa hitaasti.

Kaatumiswaara epästabiiilla alustalla.

- Laitetta on liikutettava ainoastaan kiinteällä alustalla.

Kaatumiswaara liian suurissa sivunousuissa.

- Aja poikittain ajosuuntaan olevia nousuja vain, kun kaltevuus on enintään 15%.

- Laitetta käytettäessä on noudatettava ajoneuvoja koskevia moottoriajoneuvoja koskevia ohjeita, säännöksiä ja lakeja.

- Käyttäjän on käytettävä laitetta tarkoituksenmukaisesti. Käyttäjän on huomioitava paikalliset olosuhteet ja työskennellessään laitteella kiinnitettävä huomiota muihin henkilöihin, erityisesti lapsiin.

- Laitetta saa käyttää vain sellainen henkilö, joka on perehtynyt laitteen käsittelyyn tai on osoittanut, että on pätevä käyttämään laitetta. Lisäksi käyttäjän oltava valtuutettu kyseisen laitteen käyttöön.

- Lapset tai nuoret henkilöt eivät saa käyttää laitetta.
- Laitteessa ei saa kuljettaa muita henkilöitä käyttäjän lisäksi.
- Istuttavia laitteita saa liikuttaa ainoastaan käyttäjän istuessa paikoillaan.
- Jotta laitetta ei käytettäisi luvottomasti, poista aina avain virtalukosta.
- Älä koskaan jätä laitetta ilman valvontaa, jos moottori on käynnissä. Käyttäjä saa poistua koneesta vasta, kun moottori on sammutettu, kone on varmistettu tahattoman liikkumisen varalta ja avain on poistettu virtalukosta.

Akkukäyttöiset laitteet

Huomautus: Takuu on voimassa ainoastaan käytettäessä Kärcherin suosittelemia akkuja ja latauslaitteita.

- Akun valmistajan käyttöohjeita on ehdottomasti noudatettava. Huomioi akkujen käsittelyssä laissa annettuja suosituksia.
- Älä koskaan jätä tyhjää akkua lataamattomaksi, vaan lataa se uudelleen mahdollisimman pian.
- Pidä akku puhtaana ja kuivana välttääksesi virtavuotoja. Suojaa akku epäpuhtauksilta, kuten esim. metallipölyltä.
- Älä aseta työkaluja tai muita vastaavia akun päälle. Oikosulku- ja räjähdysvaara.
- Älä koskaan tupakoi, käsittele avotulta tai kipinää aiheuttavia laitteita akun läheisyydessä tai tilassa, jossa lataat akkua. Räjähdysvaara.
- Älä kosketa kuumia osia, kuten esim. käyttömoottoria (palovammavaara).
- Käsittele akkuhappoa varovasti. Noudata vastaavia turvaohjeita!
- Käytetyt akut on hävitettävä EU-direktiivin 91/157 ETY mukaisesti.
- Kun akku asetetaan paikalleen KM 100/100 R Bp:hen, on ehdottomasti käytettävä akunnapääsulaketta (katso lukua Huoltotyöt).

Varusteet ja varaosat

Vaara

Vaaratilanteiden eliminoimiseksi, vain valtuutettu asiakaspalvelupiste saa korjata koneen ja vaihtaa sen varaosat.

- Vain sellaisten lisävarusteiden ja varaosien käyttö on sallittua, jotka valmistaja on hyväksynyt. Alkuperäiset lisävarusteet ja varaosat takaavat, että laitetta voidaan käyttää turvallisesti ja häiriöttömästi.
- Tärkeimpien osien varaosaluettelo löytyy tämän käyttöohjeen lopusta.
- Saat lisätietoja varaosista osoitteesta www.karcher.fi, osiosta Huolto.

Laitteessa olevat symbolit



Älä lakaise koneeseen pölyä tai hehkuja kohteita, kuten esim. savukkeita, tultikkuja tai vastaavia.



Hihnat, sivuharjat, säiliö ja laitekansi aiheuttavat ruhjoutumis- ja leikkaantumiswaaran.

Käyttöohjeessa esiintyvät symbolit

Vaara

Välittömästi uhkaava vaara, joka aiheuttaa vakavan ruumiinvamman tai johtaa kuolemaan.

Varoitus

Mahdollisesti vaarallinen tilanne, joka voi aiheuttaa vakavan ruumiinvamman tai voi johtaa kuolemaan.

Varo

Mahdollisesti vaarallinen tilanne, joka voi aiheuttaa lievän ruumiinvamman tai aineellisia vahinkoja.

Toiminta

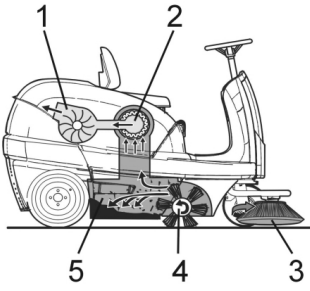

Lakaisukone toimii yliheittoperiaatteen mukaan.

- Sivuharjat (3) puhdistavat lakaisupinnan nurkat ja reunat ja siirtävät lian lakaisutelan lakaisuradalle.
- Pyörivä lakaisutela (4) siirtää lian suoraan roskasäiliöön (5).
- Astiassa pölysevä pöly erotetaan pölyn-suodattimella (2) ja suodatettu puhdas ilma imetään pois imupuhaltimella (1).

Käyttötarkoitus



Käytä lakaisukonetta ainoastaan tämän käyttöohjeen ohjeiden mukaisesti.

- Ennen lailleen käyttöä on tarkistettava yhdessä toimintalaitteiden kanssa, että se on asianmukaisessa kunnossa ja käyttöturvallisuus on taattu. Jos kunto ei ole moitteeton, laitteen ja varusteiden käyttö ei ole sallittua.
- Tämä lakaisukone on tarkoitettu sisä- ja ulkoalueiden likaantuneiden pintojen lakaisemiseen.
- Koneella ei ole hyväksyntää maantiilikenteeseen.
- Laite ei sovellu terveydelle haitallisten pölyjen imemiseen.
- Laitetta ei saa muuttaa.
- Älä koskaan lakaise/ime räjähdysherkkiä nesteitä, palavia kaasuja sekä laimentamattomia happoja tai liuottimia! Niihin kuuluvat bensiini, värihennusaineet, tai polttoöljy, jotka voivat muodostaa räjähdysherkkiä höyryjä tai seoksia pyörrevirtauksen seurauksena imuilman kanssa, lisäksi aseton, laimentamattomat hapot ja liuottimet, koska ne syövyttävät laitteessa käytettyjä materiaaleja.
- Älä lakaise/ime mitään palavaa tai hehkuva.
- Laite soveltuu vain käyttöohjeessa mainittuja päällysteitä varten.
- Ajo on sallittu vain yrittäjän tai hänen valtuutettunsa koneen käyttöön vapaaiksi annetuilla pinnoilla.
- Oleskelu vaara-alueella on kielletty. Käyttö räjähdysalttiissa tiloissa on kielletty.
- Yleensä pätee: Pidä helposti syttyvät aineet kaukana laitteesta (räjähdys-/tulipalovaara).

Sopivat päällysteet

- Asfaltti
- Teollisuuslattia
- Pinnoittamaton lattia
- Betoni
- Kivilaatta
- Matto

Ympäristönsuojelu

	Pakkausmateriaalit ovat kierrätettäviä. Älä käsittele pakkauksia kotitalousjätteenä, vaan toimita ne jätteiden kierrätykseen.
	Käytetyt laitteet sisältävät arvokkaita kierrätettäviä materiaaleja, jotka tulisi toimittaa kierrätykseen. Paristoja, öljyjä ja samankaltaisia aineita ei saa päästää ympäristöön. Tästä syystä toimita kuluneet laitteet asianmukaisesti keräyspisteisiin.

Huomautuksia materiaaleista (REACH)
Ajantasaisia tietoja ainesosista löytyy osoitteesta:

<http://www.karcher.de/de/unternehmen/umweltschutz/REACH.htm>

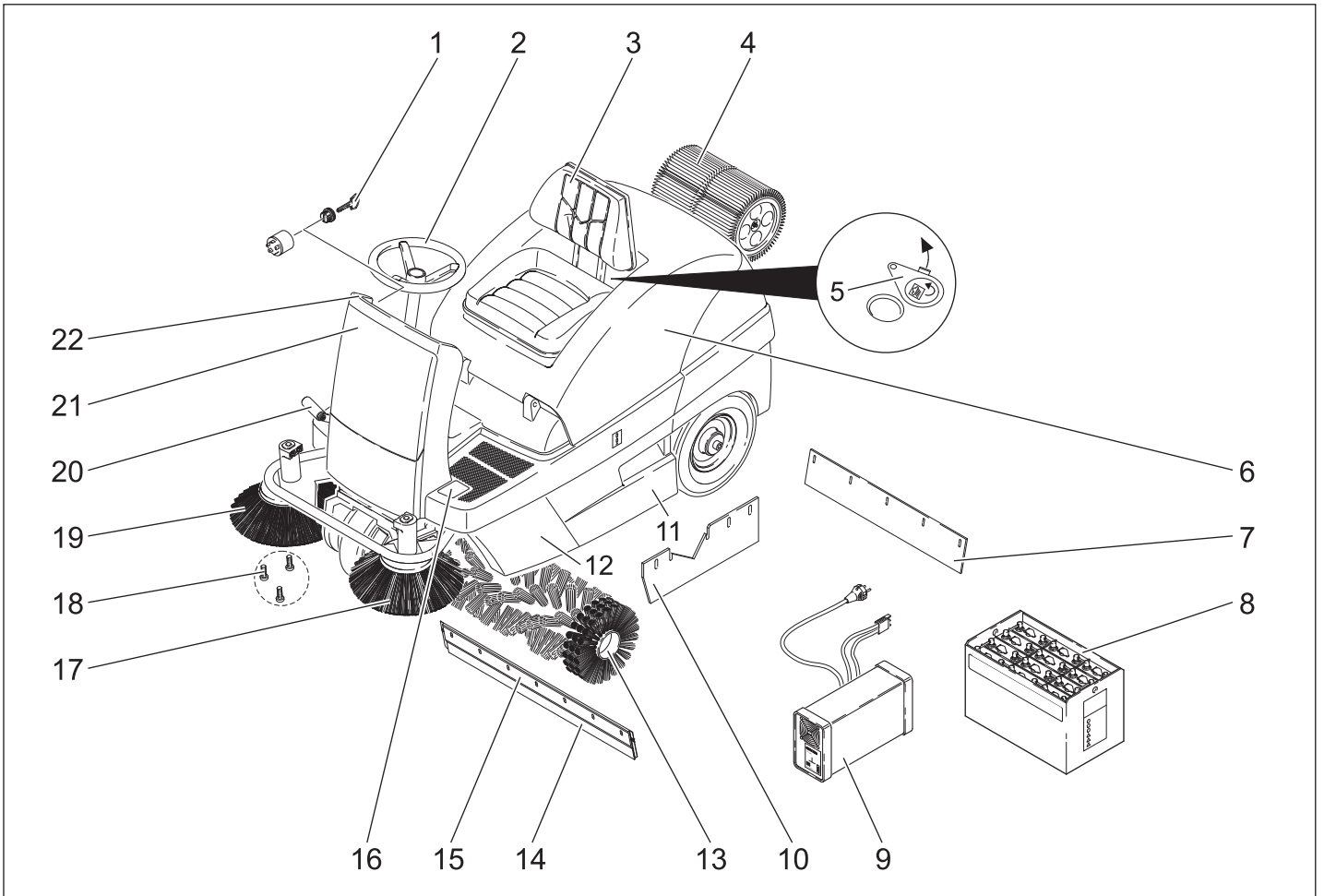

- 1 Avainkytkin
- 2 Ohjauspyörä
- 3 Istuin (istuinkontaktikytkimellä)
- 4 Pölysuodatin
- 5 Märkä-/kuivaläppä
- 6 Pölysuoja
- 7 Takimmainen tiivistyslista
- 8 Akku
(KM 100/100 R Bp Pack)
- 9 Latauslaite (laitekannen alla)
(KM 100/100 R Bp Pack)
- 10 Sivutiivistyslista
- 11 Roskasäiliö (molemmilla puolilla)
- 12 Sivuverho
- 13 Lakaisutela
- 14 Etumainen tiivistyslista
- 15 Karkealikaläppä
- 16 Poljin karkealikaläpän nosto/lasku
- 17 Vasen sivuharja (lisävaruste)
- 18 Sivuharjan kiinnitys
- 19 Oikea sivuharja
- 20 Ajopoljin
- 21 Etuverhoilu
- 22 Ohjauspulpetti

Ohjauspulpetti

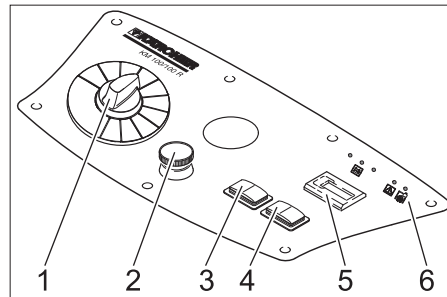

- 1 Ohjelmakytkin
- 2 Häätä-seis -painike
- 3 Suodattimen puhdistus
- 4 Äänitorvi
- 5 Käyttötuntilaskin
- 6 Merkkivalot

Merkkivalot

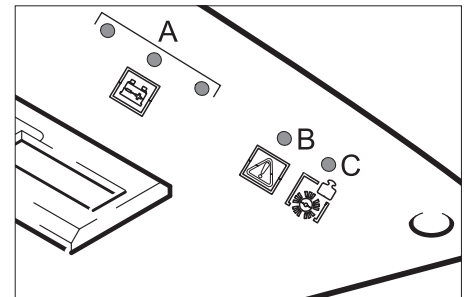

- A Akunlataustila (punainen/keltainen/vihreä)
- B Ajomoottorin ylikuormitus (punainen)
- C Lakaisutelan ylikuormitus (punainen)

Väritunnukset

- Puhdistusprosessin käyttöelimet ovat keltaisia.
- Huollon ja servicen käyttöelimet ovat vaaleanharmaat.

Laitekannen avaaminen/sulkeminen

⚠ Vaara

Puristukseenjäämisvaara laitekantta suljettaessa. Laske siksi laitekansi hitaasti alas.

- ➔ Avaa laitekansi tarkoitukseen varatun kahvasyvennyksen avulla (vedä ylöspäin).



- ➔ Vedä kannatintanko ulos pidikkeestä.

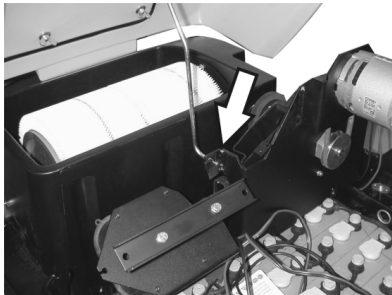

- ➔ Pistä kannatintanko imupuhaltimessa olevaan vasteeseen.
- ➔ Laitekannen sulkemiseksi, Vedä kannatintanko vasteesta ja pistä laitekannessa olevaan pidikkeeseen.

Ennen käyttöönottoa

Akku

Akkua koskevat turvaohjeet

Huomioi akkujen käsittelyssä ehdottomasti seuraavat varoitukset:

	Huomioi ohjeet, jotka ovat akun päällä, käyttöohjeessa ja ajoneuvon käyttöohjeessa!
	Käytä silmäsuojusta!
	Pidä lapset loitolla haposta ja akuista!
	Räjähdysvaara!
	Avotuli, kipinät ja tupakointi kielletty!
	Syöpymsivaara!

	Ensiapu!
	Varoitus!
	Hävittäminen!
	Älä heitä akkua jäteastiaan!

⚠ Vaara

Räjähdysvaara! Älä laita työkaluja tai vastaavia akun päälle, ts. ei napojen eikä kenoliitosten päälle.

⚠ Vaara

Loukkaantumista vaara! Elä päästä koskaan haavoja kosketukseen lyijyn kanssa. Puhdista aina kädet lopetettuasi akkuun kohdistuvat työt.

⚠ Vaara

Palo- ja räjähdysvaara!

- Tupakointi ja avotulen käyttö ovat kiellettyjä.
- Tilojen, joissa akkuja ladataan, on oltava kunnolla läpituuletetut, koska akkuja ladattaessa kehittyvät räjähtäviä kaasuja.
- Akkuja ei saa ladata ulkona.

⚠ Vaara

Syöpymsivaara!

- Huuhtelee happoruiskeet silmistä tai iholta runsaalla puhtaalla vedellä.
- Mene sen jälkeen välittömästi lääkärin hoidettavaksi.
- Pese happoruiskeen saaneet vaatteet vedellä.

Akun asennus ja liitäntä

Huomautus: KM 100/100 R Bp Pack -mallissa akku ja latauslaite on valmiiksi asennettuna.

- ➔ Avaa laitekansi, pistä kannatintanko paikalleen.
- ➔ Aseta akku jalustaan.
- ➔ Liitä napaliitin (punainen kaapeli) plusnapaan (+).
- ➔ Liitä napaliitin miinusnapaan (-).

Huomautus: Tarkasta, että akun navat ja napaliittimet on suojattu riittävästi napasuojasavalla.

Varo

Lataa akku, ennen kuin otat laitteen käyttöön.

Akun lataaminen

⚠ Vaara

Räjähdysvaara! Laitekannen on oltava avattuna latauksen ajan.

⚠ Vaara

Loukkaantumista vaara! Noudata turvallisuusmääräyksiä akkujen käsittelyssä. Noudata latauslaitteen valmistajan käyttöohjetta.

⚠ Vaara

Lataa akkua vain soveltuvalla latauslaitteella.

Huomautus: Kun akku on ladattu, irrota lauri ensin verkosta ja vasta sitten akusta.

(1) Lataaminen KM 100/100 R Bp Pack

⚠ Vaara

Loukkaantumista vaara! Latauslaitetta saa käyttää vain, jos sen verkkokaapeli on vahingoittumaton. Rikkoutunut verkkokaapeli on ehdottomasti vaihdettava valmistajan, asiakaspalvelun tai ammattihenkilön toimesta.

Huomautus: Laite on vakiona varustettu vähähuoltoisella akulla.

- ➔ Avaa laitekansi, pistä kannatintanko paikalleen.
- ➔ Liitä latauslaitteen virtapistoke pistoraasiaan.

Akun valvontanäyttö ilmaisee latauksen edistymisen, kun virtapistoke on kytkettyä.

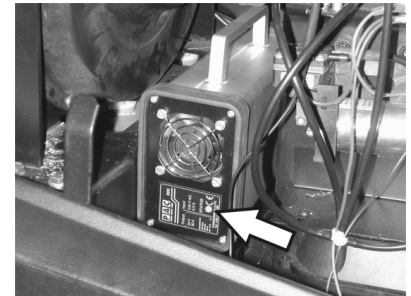

Akku latautuu	keltainen valo palaa
Akku on ladattu	vihreä valo palaa
Häiriö	punainen valo palaa

(2) Lataaminen KM 100/100 R Bp

⚠ Vaara

Lataa akku vain soveltuvalla, KÄRCHER:in suosittelemalla latauslaitteella (tilausnumero 6.654-107).

Lähes huoltovapaat akut

- ➔ Lisää tislattua vettä tunti ennen latausvaiheen loppua, huomioi oikea happotasotaso. Akku on merkitty vastaavasti.

⚠ Vaara

Syöpymsivaara. Veden lisääminen, kun akku on purettu voi johtaa hapon ulospääsemiseen! Käsiteltäessä akkuhappoa käytä suojalaseja ja noudata määräyksiä loukkaantumisten ja vaatteiden tuhoutumisen estämiseksi. Mahdollinen ihon tai vaatteiden päälle roiskunut happo on huudeltava pois runsaalla vedellä.

Varo

Vaurioitumista vaara. Käytä vain tislattua tai suolatonta vettä akkujen jälkitäytämiseen (VDE 0510). Älä käytä vieraita lisäaineita (niin sanottuja tehostusaineita), koska muutoin takuu raukeaa.

Latausmenettelyn jälkeen

- ➔ Kytke latauslaite pois päältä ja irrota se verkosta.
- ➔ Laitteet, joissa ei ole sisäänrakennettua latauslaitetta: Vedä akkupistoke irti latauskaapelista ja liitä se laitteeseen.

Akun poistaminen

- Avaa laitekansi, pistä kannatintanko paikalleen.
- Irrota napaliitin miinusnavasta (-).
- Irrota napaliitin plusnavasta (+).
- Nosta akku kannattimestaan.
- Hävitä käytetty akku voimassa olevien määräysten mukaisesti.

Tarkasta ja korjaa akun nestetaso.

Varo

Tarkasta säännöllisesti hapolla täytettyjen akkujen nestetaso.

- Täyteenladatun akun akkuhapon ominaispainon tulee 20 °C lämpötilassa olla 1,28 kg/l.
- Osittain purkautuneen akun akkuhapon ominaispaino on välillä 1,00 - 1,28 kg/l.
- Hapon ominaispainon tulee kaikissa kennoissa olla sama.
- Kierrä kaikki kennokannet ulos.
- Ota joka kennosta näyte happomittarilla.
- Haponäyte palautetaan omaan kennoonsa.
- Jos nestetaso on liian alhainen, lisää tislattua vettä merkintään asti kennoihin.
- Lataa akku.
- Kierrä kennokannet sisään.

Purkaminen lavalta

⚠ Vaara

Loukkaantumis- ja vahingoittumisvaara! Älä käytä haarukkatrukkia koneen purkamiseen auton lavalta.

Huomautus: Paina hätä-seis -painike alas ja kierrä avainkytkin asentoon "0" lopettaaksesi kaikki toiminnot välittömästi.

Menettele lavalta purkamisessa seuraavasti:

- Leikkaa muovinen pakkausnauha rikki ja poista kalvo.
- Irrota kiinnityssiteet kiinnitysvasteista.
- Lavan neljä merkittyä pohjalautaa on kiinnitetty ruuveilla. Ruuvaa nämä laudat irti.
- Laita laudat lavan reunalle. Kohdista laudat siten, että ne on laitteen pyörien edessä. Kiinnitä laudat ruuveilla.

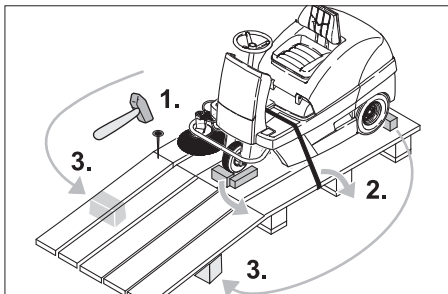

- Työnnä pakkauksessa mukana toimitetut palkit rampin alle tueksi.
- Irrota puupalat, jotka kiinnittävät pyörät ja työnnä ne luiskan alle.

(1) Laite ilman sisäänrakennettua akkua

- Vapauta seisontajarru (katso kohta Lakaisukoneen työntäminen).
- Työnnä laite laudoista tekemääsi luiskaa pitkin lavalta pois.

(2) Sisäänrakennetulla akulla varustetut laitteet

- Liitä akku (katso luku Hoito ja huolto).
- Vapauta hätä-seis-painike lukituksesta sitä kiertämällä.
- Aseta ohjelmakytkin asentoon 1 (Ajaminen).
- Aseta avainkytkin asentoon "1".
- Aja laite hitaasti alas rampilta.
- Aseta avainkytkin takaisin asentoon "0".

Lakaisukoneen työntäminen

⚠ Vaara

Loukkaantumisvaara! Ennen seisontajarrun vapauttamista on varmistettava, että laite pysyy paikoillaan. Kun seisontajarru on vapautettu, laite rullaa jarrutta.

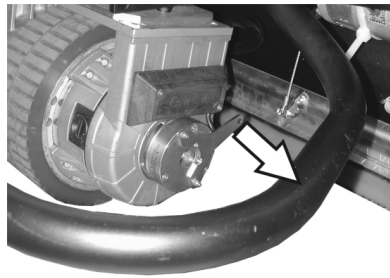

- Käännä jarrukahva pyörästä pois päin ja pidä se siinä asennossa.

Tällöin seisontajarru ei ole toiminnassa ja laitetta voidaan vetää.

Käyttöönotto

Yleisiä ohjeita

- Pysäytä lakaisukone tasaiselle pinnalle.
- Poista virta-avain.

Tarkastus- ja huoltotyöt

- Tarkista akun latautumistila.
- Tarkasta sivuharja.
- Tarkasta lakaisutela.
- Puhdista pölysuodatin.
- Tyhjennä roskasäiliö.
- Tarkasta renkaiden ilmanpaine.

Huomautus: Kuvaus, katso lukua Hoito ja huolto.

Käyttö

Kuljettajan istuimen säätö

- Avaa laitekansi, pistä kannatintanko paikalleen.



- Löysää hieman istuinkiskojen siipimuttereita.
- Siirrä istuin haluamaasi paikkaan.
- Kiristä siipimutterit.

Huomautus: Jos säätöalue ei ole riittävä, on myös lisäsäätömahdollisuus.

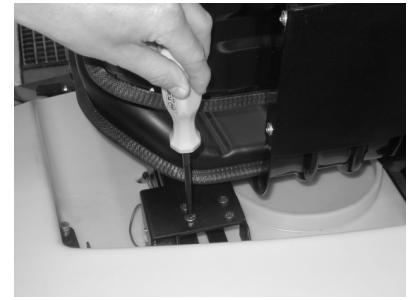

- Kierrä irti istuinkontaktikytkimen levystä olevat 4 ruuvia.
- Poista levy.
- Käännä istuin eteenpäin.

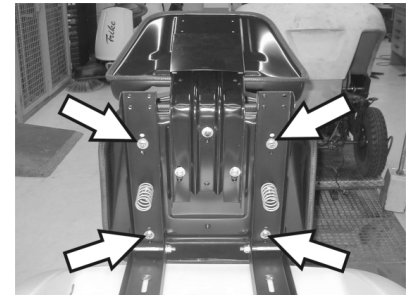

- Irrota istuinkiinnityksen 4 ruuvia.
- Siirrä istuinta ja kiinnitä ruuvit.
- Kiinnitä istuinkontaktikytkimen levy.

Akun lataustilan tarkistaminen

- Valvontalampussa on vihreä valo Akku on ladattu.
- Valvontalampussa keltainen valo Akku on melkein tyhjä.
- Lopeta lakaisukäyttö ja lataa akku.
- Merkkilamppu vilkkuu punaisena Akun tyhjennysraja on saavutettu. Vain 3 minuutin ajokäyttö on enää mahdollista, siten laite kytkeytyy pois päältä.
- Laitetta ei sitten enää voi käynnistää, akkua on ladattava vähintään 3 tuntia.
- Merkkivalo palaa punaisena Akku on tyhjä. Ohjaus on kytkenyt lakaisujärjestelmän pois päältä.
- Lataa akku.

Seisontajarrun tarkastus

⚠ Vaara

Tapaturmavaara. Ennen jokaista käyttöä on tarkastettava seisontajarrun toiminta tasossa.

- Mene istumaan.
- Vapauta hätä-seis-painike lukituksesta sitä kiertämällä.
- Aseta ohjelmakytkin asentoon 1 (Ajaminen).
- Aseta avainkytkin asentoon "1".
- Paina ajopoljinta kevyesti.
- Jarrun pitää kuuluvasti napsahtaa irti lukituksesta. Laitteen on työnnettäessä vierittävä kevyesti tasaisella alustalla. Kun poljin päästetään vapaaksi, jarru lukittuu kuuluvasti. Laite on poistettava käytöstä ja otettava yhteys asiakaspalveluun, jos edellä mainittu ei pidä paikkaansa.

Hätä-seis -painike

- Laitteessa on hätä-seis -painike. Jos sitä painetaan, laite pysähtyy välittömästi ja automaattinen seisontajarru kytkeytyy päälle.
- Laitteen ottamiseksi uudelleen käyttöön, ensin on vapautettava hätä-seis -painike lukituksestaan ja sitten avainkytkin on käännettävä hetkeksi asentoon pois/OFF ja sitten uudelleen asentoon päällä/ON.

Ohjelmien valinta

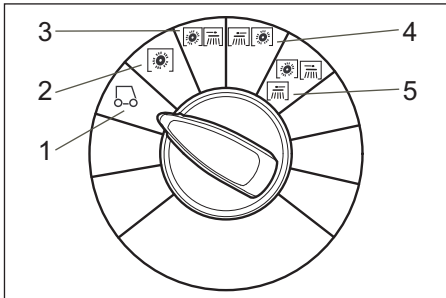

- 1 Ajaminen
Ajaminen käyttöpaikalle.
- 2 Lakaisu lakaisutelalla
Lakaisutela laskeutuu alas. Lakaisutela ja sivuharja pyörivät.
- 3 Lakaisu oikealla sivuharjalla
Oikea sivuharja ja lakaisutela laskeutuu.
- 4 Lakaisu vasemmalla sivuharjalla (lisävaruste)
Vasen sivuharja ja lakaisutela laskeutuu.
- 5 Lakaisu molemmilla sivuharjoilla (lisävaruste)
Molemmat sivuharjat ja lakaisutela laskeutuu.

Laitteen käynnistys

Huomautus:Laitteen istuin on varustettu kosketuskontaktikytkimellä. Laite kytkeytyy pois päältä ajajan istuimelta poistuttaessa ja seisontajarru kytkeytyy päälle automaattisesti.

- Mene istumaan kuljettajan istuimelle.
- ÄLÄ käytä ajopoljinta.
- Aseta ohjelmakytkin asentoon 1 (Ajamisen).
- Aseta avainkytkin asentoon "1".

Laitteen ajaminen

⚠ Vaara

Putoamisvaara! Älä nouse ajettaessa seisomaan.

Huomautus:Jos istuinkontaktikytkin kytkee laitteen pois päältä, ohjaustaulun 5 LED:iin tulee valo. Kytke laite avainkytkimellä pois päältä.

Huomautus:Jos istuinkontaktikytkin tai avainkytkin kytketään päälle ajopolkimen ollessa painettuna, ajokäyttö pysähtyy ja sivuharjat, lakaisutela, imuturbiini ja LED:it kytkeytyvät päälle (service-toiminto). Apu: Vapauta ajopoljin.

Ajaminen eteenpäin

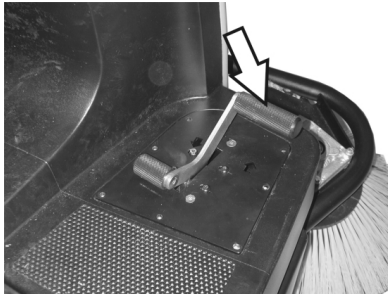

→ Paina hitaasti ajopoljinta.

Ajaminen taaksepäin

⚠ Vaara

Loukkaantumisvaara! Ohikulkijoita ei saa vaarantaa peruutettaessa, käytä tarvittaessa avustajaa.

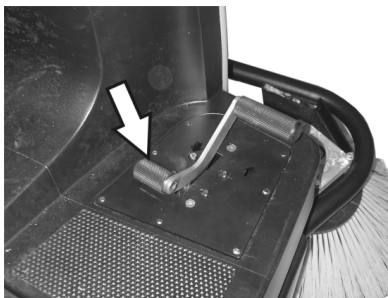

→ Paina hitaasti ajopoljinta.

Ajaminen

- Ajonopeus on säädettävissä portaattomasti ajopolkimilla.
- Tehon alentuessa nousuissa on ajopoljinta päästettävä hieman ylöspäin.

Jarrutus

→ Päästä ajopoljin vapaaksi, laite jarruttaa itsenäisesti ja pysähtyy.

Ajaminen esteiden yli

Ajaminen enintään 50 mm kiinteiden esteiden yli:

→ aja hitaasti ja varovasti eteenpäin yli.

Ajaminen yli 50 mm kiinteiden esteiden yli:

→ ajo esteiden yli on sallittu vain sopivan rampin avulla.

Ajomootorin ylikuormitus

Jotta ajokäyttö ei vahingoittuisi, laite on varustettu ylikuormitusnäytöllä ja -poiskytkennällä.

- Kun ajokäytön kuormitus tulee kriittiselle alueelle, ylikuormitusnäyttö alkaa vilkkua. Kuormitusta voi ylläpitää 1 minuutin ajan, sitten ohjaus kytkee laitteen pois päältä.
- Jos ajokäytön kuormitus nousee yli ylikuormitusrajan, ohjaus kytkee laitteen heti pois päältä.

→ Aseta avainkytkin asentoon "0", odota hieman, ja aseta kytkin taas asentoon "1".

Lakaisutelan ylikuormitus

Jotta lakaisujärjestelmä ei vahingoittuisi, laite on varustettu ylikuormitusnäytöllä ja -poiskytkennällä.

- Jos lakaisujärjestelmän kuormitus nousee yli ylikuormitusrajan, ylikuormitusnäyttöön tulee valo ja ohjaus kytkee lakaisujärjestelmän 4 sekunnin kuluttua pois päältä.

→ Aseta avainkytkin asentoon "0", odota hieman, ja aseta kytkin taas asentoon "1".

Lakaisukäyttö

⚠ Vaara

Loukkaantumisvaara! Kun karkealikaläppä on avattu, lakaisutela voi singota kiviä tai sepeliä eteenpäin. Kiinnitä huomiota siihen, ettei henkilöitä, eläimiä tai esineitä vaaranneta.

Varo

Älä lakaise pakkausnauhoja, lankoja tai muuta sellaista sisään, tämä voi johtaa lakaisumekaniikan vaurioitumiseen.

Varo

Pohjan vaurioitumisen välttämiseksi lakaisukonetta ei saa käyttää paikallaan seisoen.

Huomautus: Jotta saavutettaisiin optimaalinen puhdistustulos, ajonopeus sovitettava olosuhteiden mukaiseksi.

Huomautus: Roskasäiliö on tyhjennettävä käytön aikana säännöllisin väliajoin.

Huomautus: Laske aluepuhdistuksessa vain lakaisutela alas.

Huomautus: Laske sivureunoja puhdistettaessa myös sivuharjat alas.

Lakaisu lakaisutelalla

→ Aseta ohjelmakytkin asentoon 2. Lakaisutela laskeutuu alas. Lakaisutela ja sivuharja pyörivät.

Lakaisu karkealikaläppä nostettuna

Huomautus: Kun aiotaan lakaista suurempia, maks. 60 mm korkuisia esineitä esim. juomatölkkejä, karkealikaläppä on tällöin nostettava hetkeksi ylös.

Nosta karkealikaläppä.

→ Paina karkealikaläppäpoljinta eteenpäin ja pidä sitä painettuna.

→ Laskemista varten nosta jalka polkimelta.

Huomautus: Optimaalinen puhdistustuloksen voi saavuttaa vain, kun karkealikaläppä on laskettuna täysin alas.

Lakaisu sivuharjoilla

→ Aseta ohjelmakytkin asentoon 3. Sivuharjat ja lakaisutela laskeutuvat alas.

Huomautus: Lakaisutela ja sivuharjat käynnistyvät automaattisesti.

Kuivan pohjan lakaiseminen

Huomautus: Roskasäiliö on tyhjennettävä käytön aikana säännöllisin väliajoin.

Huomautus: Pölysuodatin on puhdistettava käytön aikana säännöllisin väliajoin.



→ Sulje märkä-/kuivaläppä.

Kuitumaisten ja kuivien roskien (esim. heinä, oljet) lakaisu

→ Avaa märkä-/kuivaläppä.

Huomautus: Siten estetään suodatinjärjestelmän tukkeutuminen.

Kostean tai märän pohjan lakaiseminen

→ Avaa märkä-/kuivaläppä.

Huomautus: Näin suodatin suojataan kosteudelta.

Suodattimen puhdistus

- Manuaalisen suodattimen puhdistuksen kytkeminen päälle.



- Paina suodattimen puhdistuspainiketta. Pölysuodatinta puhdistetaan n. 15 sekunnin ajan.

Roskasäiliön tyhjennys

Huomautus: Odota kunnes automaattinen suodatinpuhdistus on päättynyt ja pöly on laskeutunut, ennen kuin avaat tai tyhjennät roskasäiliön.

- Kohota roskasäiliötä kevyesti ja vedä se ulos.
- Tyhjennä roskasäiliö.
- Työnnä roskasäiliö sisään ja lukitse se.
- Tyhjennä vastakkaisella puolella oleva roskasäiliö.

Laitteen kytkeminen pois päältä

- Aseta ohjelmakytkin asentoon 1 (Ajaminen). Sivuharjat ja lakaisutela nostetaan.
- Kierrä avainkytkin asentoon "0" ja vedä avain irti.

Huomautus: Sen jälkeen kun laite on kytketty pois päältä, pölysuodatinta puhdistetaan automaattisesti vielä n. 15 sekunnin ajan. Älä avaa konekantta tänä aikana.

Huomautus: Kone on varustettu automaattisella seisontajarrulla, joka aktivoituu, kun moottori on sammutettu ja istuimelta poistuttaessa.

Kuljetus

⚠ Vaara

Loukkaantumis- ja vahingoittumisvaara! Huomioi kuljetettaessa laitteen paino.

- Kierrä avainkytkin asentoon "0" ja vedä avain irti.
- Varmista laite renkaiden kohdalta kiiloilla.
- Varmista laite kiinnityshihnoilla tai köysillä.
- Kun kuljetat laitetta ajoneuvoissa, varmista laite liukumisen ja kaatumisen varalta kulloinkin voimassa olevien ohjesääntöjen mukaisesti.



Huomautus: Huomioi perusrungossa sijaitsevien kiinnitysalueiden merkinnät (ketjusymbolit). Laitteella saa ajaa lastaus- tai purkaustarkoituksessa vain nousuja, joiden kaltevuus on enintään 18%.

Säilytys

⚠ Vaara

Loukkaantumis- ja vahingoittumisvaara! Huomioi säilytettäessä laitteen paino.

Seisonta-aika

Jos lakaisukonetta ei käytetä pitempään aikaa, on huomioitava seuraavat kohdat:

- Pysäytä lakaisukone tasaiselle pinnalle.
- Aseta ohjelmakytkin asentoon 1 (Ajaminen). Lakaisutela ja sivuharjat nostetaan, jotta harjaksia ei vaurioiteta.
- Kierrä avainkytkin asentoon "0" ja vedä avain irti.
- Varmista, että lakaisukone pysyy paikoillaan.
- Puhdista lakaisukone sisä- ja ulkopuolelta.
- Pysäköi laite suojattuun ja kuivaan paikkaan.
- Irrota akun liittimet.
- Lataa akku sekä suorita lataus sen jälkeen aina n. 2 kuukauden välein.

Hoito ja huolto

Yleisiä ohjeita

- Ennen koneen huoltamista ja puhdistamista, osien vaihtamista tai muuntamista toisenlaista toimintaa varten, kone on sammutettava, virta-avain on poistettava virtalukosta ja akkupistoke on vedettävä irti tai akku on kytkettävä irti.
- Sähkölaitteita huollettaessa tai korjattaessa on akkupistoke tai akku irrotettava.
- Laitteen korjaustöitä saa suorittaa vain valtuutetut asiakaspalvelupisteet tai kyseisen alan ammattihenkilöt, jotka tuntevat voimassaolevat turvallisuussäädökset.
- Siirrettävien, ammattikäyttöön tarkoitettujen laitteiden käytössä on noudatettava laitteita koskevia turvallisuusmääräyksiä.
- Käytä ainoastaan laitteessa olevia tai käyttöohjeissa ilmoitettuja lakaisuteloja/sivuharjoja. Muiden lakaisutelojen/sivuharjojen käyttö saattaa vaikuttaa turvallisuuteen.

Puhdistaminen

Varo

Vaurioittumisvaara! Laitteen puhdistukseen ei saa käyttää vesiletkuä tai korkeapainepesuria (oikosulkuvaara tai muu vaurioittumisvaara).

Laitteen sisäpuhdistus

⚠ Vaara

Loukkaantumisvaara! Käytä pölynsuojamaskia ja suojalaseja.

- Avaa laitekansi, pistä kannatintanko paikalleen.
- Puhdista laite liinalla.
- Puhalla laite puhtaaksi paineilmalla.
- Sulje laitekupu.

Huomautus: Pölysuodattimen voi pestä vedellä. Anna suodattimen kuivua täysin ennen sen uudelleenkäyttöä.

Laitteen ulkoinen puhdistus

- Puhdista laite kostealla, miedolla pesuaineella kostutetulla liinalla.

Huomautus: Älä käytä aggressiivisia puhdistusaineita.

Huoltovälit

Huomautus: Käyttötuntilaskuri osoittaa huoltojen ajankohdan.

Asiakkaan suorittama huolto

Päivittäinen huolto:

- Tarkasta, ovatko lakaisutela ja sivuharjat kuluneita ja onko niihin takertunut nauhoja.
- Tarkasta renkaiden ilmanpaine.
- Tarkasta kaikkien ohjauselementtien toiminto.

Viikoittainen huolto:

- Tarkasta akun happotasot.
- Tarkasta liukuvarsiensa ja liikkuvien osien kitkaton kulku.
- Tarkasta tiivistyslistojen säätö ja kuluneisuus lakaisualueella.
- Tarkasta pölynsuodatin ja puhdista tarvittaessa suodatinlaatikko.
- Tarkasta alipainejärjestelmä.

Huolto 100 käyttötunnin välein:

- Tarkasta istuinkytkimen toiminta.
- Tarkasta käyttöhihnojen kireys, kuluneisuus ja toiminto (kiilahihnat ja pyöröhihnat).

Huolto kulumisen jälkeen:

- Vaihda tiivistyslistat uusiin.
- Vaihda lakaisutela uuteen.
- Vaihda sivuharja uuteen.

Huomautus: Katso kuvaus luvusta Huoltotyöt.

Huomautus: Kaikki asiakkaan tehtäviin kuuluvat huolto- ja ylläpitotyöt on annettava koulutetun ammattihenkilön tehtäväksi. Tarvittaessa voi aina käyttää Kärcher-myyntiliikkeen huoltopalveluja.

Asiakaspalvelun suorittama huolto

Huolto 8 käyttötunnin jälkeen:

- Ensimmäisen tarkastuksen suoritus.

Huolto 20 käyttötunnin jälkeen

Huolto 100 käyttötunnin välein

Huolto 300 käyttötunnin välein

Huolto 500 käyttötunnin välein

Huolto 1000 käyttötunnin välein

Huolto 1500 käyttötunnin välein

Huomautus: Takuun voimassaolo edellyttää, että valtuutettu Kärcher -asiakaspalvelu suorittaa kaikki takuuajana ajankohtaiset huolto- ja kunnossapitotyöt huoltovihkon mukaisesti.

Huoltotoimenpiteet

Esivalmistelu:

- Pysäytä lakaisukone tasaiselle pinnalle.
- Kierrä avainkytkin asentoon "0" ja vedä avain irti.
- Paina hätä-seis-painiketta.

Yleiset turvaohjeet

⚠ Vaara

Loukkaantumisvaara!

Sammuttamisen jälkeen suodattimenpuhdistimen moottorin jälkikäynti kestää 15 sekuntia. Älä avaa laitekantta tämän ajanjakson aikana.

⚠ Vaara

Loukkaantumisvaara! Anna laitteen riittävästi jäähtyä ennen mitään huolto- ja korjaustöitä.

Tarkasta ja korjaa akun nestetaso.

Varo

Tarkasta säännöllisesti hapolla täytettyjen akkujen nestetaso.

- Kierrä kaikki kennokannet ulos.
- Jos nestetaso on liian alhainen, lisää tislattua vettä merkintään asti kennoihin.
- Lataa akku.
- Kierrä kennokannet sisään.

Renkaiden ilmanpaineen tarkastus

- Pysäytä lakaisukone tasaiselle pinnalle.
- Liitä ilmanpaineen tarkastuslaite rengasventtiiliin.
- Tarkasta ilmanpaine, tarvittaessa korjaa paine.
- Takarenkaiden ilmanpaine on säädettävä arvoon 6 bar.

Renkaan vaihto

⚠ Vaara

Loukkaantumisvaara!

- Pysäytä lakaisukone tasaiselle pinnalle.
- Poista virta-avain.
- Käytä varoitusliiviä, kun suoritat korjaustöitä julkisilla teillä liikenteen vaara-alueella.
- Tarkasta, että alusta on vakaa. Varmista lisäksi aluskiilalla, että laite pysyy paikoillaan.

Renkaiden tarkastus

- Tarkasta, onko renkaan kulkupinnassa sisään painettuja esineitä.
- Poista esineet.
- Käytä sopivia tavallisia renkaan korjausvälineitä.

Huomautus: Huomioi kulloisenkin valmistajan suositus. Ajon jatkaminen on mahdollista, kun noudatetaan tuotteen valmistajan ohjeita. Vaihda rengas tai pyörä heti kun se on mahdollista.

- Kohota hieman kyseisen puolen roskasäiliötä ja vedä se ulos.
- Löysää pyöräruuvia.
- Aseta nostotunkki paikalleen.



Tunkin kiinnityspiste (takapyörät)

- Nosta laite tunkilla.
- Poista pyöräruuvi.
- Irrota rengas.
- Aseta vaihtopyörä paikoilleen.
- Kierrä pyöräruuvi paikalleen.
- Laske laite tunkilla.
- Kiristä pyöräruuvi.
- Työnnä roskasäiliö sisään ja lukitse se.

Huomautus: Käytä tavallista, tarkoitukseen sopivaa tunkkia.

Alipainejärjestelmän tarkastaminen

- Lakaisujärjestelmän päällekytkentä tapahtuu alipainejärjestelmän avulla.
- Jos sivuharjoja tai lakaisutela ei voi laskea alas, on tarkastettava, ovatko alipainerasioiden liitännät letkuihin kunnossa, pistä tarvittaessa kyseinen letku paikalleen.
- Jos sivuharjoja tai lakaisutela ei voi vieläkin laskea alas, alipainejärjestelmä ei ole tiivis. Ota tällaisessa tapauksessa yhteys asiakaspalveluun.

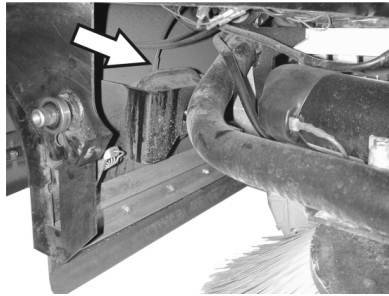

Sivuharjan alaslaskun alipainerasian letkuliitäntä

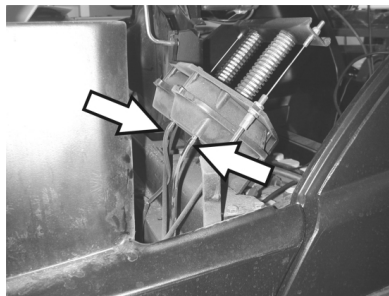

Lakaisutelan alaslaskun alipainerasian letkuliitäntä

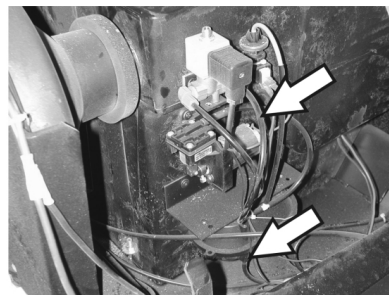

Alipainepumppun ja alipainerasian letkuliitäntä (varaaja)

Huomautus: Alipainepumppu käy vain alipainetta järjestelmään luotaessa. Jos pumppu käy jatkuvasti, ota yhteys asiakaspalveluun.

Sivuharjan vaihto

- Pysäytä lakaisukone tasaiselle pinnalle.
- Aseta ohjelmakytkin asentoon 1 (Ajaminen). Sivuharja nostetaan.
- Kierrä avainkytkin asentoon "0" ja vedä avain irti.
- Paina hätä-seis-painiketta.
- Irrota alapuolen 3 kiinnitysruvia.
- Poista kuluneet sivuharjat.
- Aseta uusi sivuharja vääntiöineen paikalleen ja ruuvaa kiinni.

Lakaisutelan tarkastus

- Pysäytä lakaisukone tasaiselle pinnalle.
- Aseta ohjelmakytkin asentoon 1 (Ajaminen). Lakaisutela nostetaan.
- Kierrä avainkytkin asentoon "0" ja vedä avain irti.
- Paina hätä-seis-painiketta.
- Varmista kiilalla, että laite pysyy paikoillaan.
- Kohota molemmilla puolilla roskasäiliötä ja vedä ne ulos.
- Poista nauhat tai narut lakaisutelasta.

Lakaisutelan vaihto

Vaihto on tarpeen, jos lakaisutulokset huononee silmin nähden harjasten kulumisen myötä.

- Pysäytä lakaisukone tasaiselle pinnalle.
- Aseta ohjelmakytkin asentoon 1 (Ajaminen). Lakaisutela nostetaan.
- Kierrä avainkytkin asentoon "0" ja vedä avain irti.
- Paina hätä-seis-painiketta.
- Varmista kiilalla, että laite pysyy paikoillaan.
- Kohota molemmilla puolilla roskasäiliötä ja vedä ne ulos.

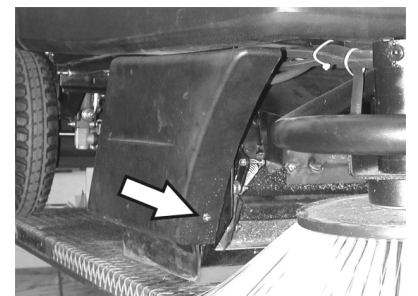

- Avaa oikeanpuolisen sivuverhouksen etummainen kiinnitysruuvi.

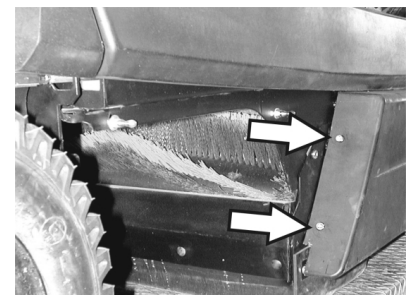

- Avaa oikeanpuolisen sivuverhouksen taaimaiset kiinnitysruuvit.
- Irrota sivuverhous.

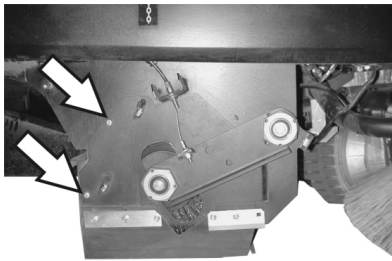

→ Irrota ruuvit.

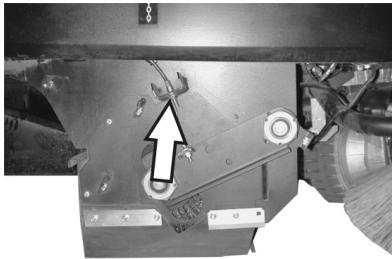

→ Löysää vaijerin kiinnitysruuvia ja irrota käyttövaijeri.

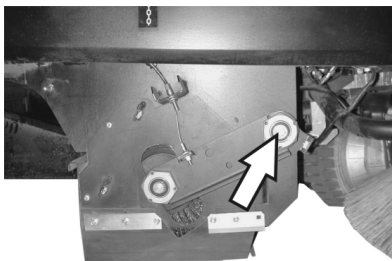

→ Poista ruuvi lakaisutelan vipuvarren kääntopisteestä.

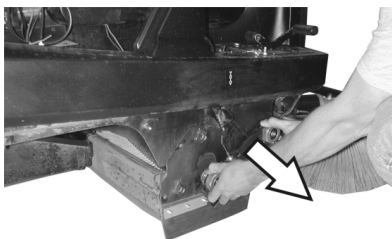

→ Vedä lakaisutelan vipuvarsi irti.

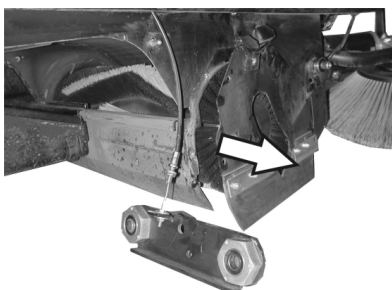

→ Poista lakaisutelan peite.
→ Poista lakaisutela.

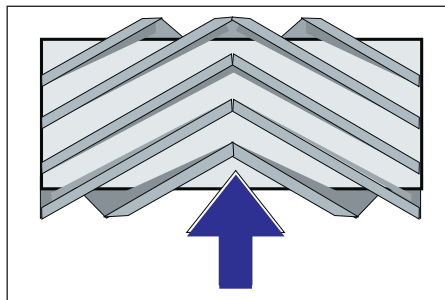

Lakaisutelan asennuspaikka ajosuuntaan
→ Työnnä uusi lakaisutela lakaisutelalattikkoon ja liitä se käyttötappiin.

Huomautus: Kun asennat uutta lakaisutela paikalleen, huomioi harjassarjan oikea sijainti.

Huomautus: Säädä vaijerin pituus siten, että lakaisutela nousee maasta n. 10 mm.

- Asenna lakaisutelan suojus.
- Aseta lakaisutelan vipuvarsi paikalleen.
- Aseta vaijeri paikalleen.
- Ruuvaa kiinnitysruuvit paikalleen.
- Ruuvaa sivuverhous kiinni.
- Työnnä roskasäiliöt molemmilla puolilla sisään ja lukitse ne.

Lakaisutelan lakaisupeilin (maahankoketuspinnan) tarkastus

- Aseta ohjelmakytkin asentoon 1 (Ajaminen). Lakaisutela ja sivuharjat nostetaan.
- Aja lakaisukone tasaisella ja sileällä pohjalle, joka on selvästi pölyn tai liidun peittämä.
- Aseta ohjelmakytkin asentoon 2. Lakaisutela laskeutuu alas. Paina ajopoljinta ja anna lakaisutelan pyöriä vähän aikaa.
- Nosta lakaisutela.
- Paina poljinta karkealikaläpän nostamista varten ja pidä poljin painettuna.
- Aja laite taaksepäin pois.

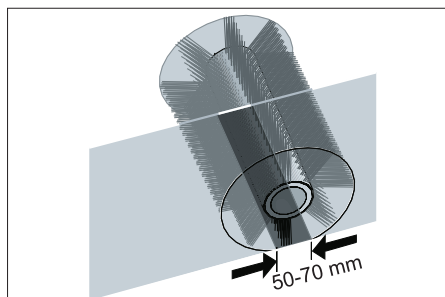

Lakaisupeilin muodon tulee olla tasaisen suorakulmio, joka on 50-70 mm leveä.

Huomautus: Lakaisutelan kelluvan laakeroinnin ansiosta lakaisupeili säätyy automaattisesti, kun harjakset kuluvat. Jos lakaisutelan harjakset ovat kuluneet liikaa, vaihda lakaisutela uuteen.

Tiivistyslistojen säätö ja vaihto

- Pysäytä lakaisukone tasaiselle pinnalle.
- Aseta ohjelmakytkin asentoon 1 (Ajaminen). Lakaisutela nostetaan.
- Kierrä avainkytkin asentoon "0" ja vedä avain irti.
- Paina hätä-seis-painiketta.
- Varmista kiilalla, että laite pysyy paikoillaan.

- Kohota molemmilla puolilla roskasäiliötä ja vedä ne ulos.
- Irrota sivuverhousten kiinnitysruuvit molemmilla puolilla.
- Irrota sivuverhoukset.
- **Etumainen tiivistyslista**

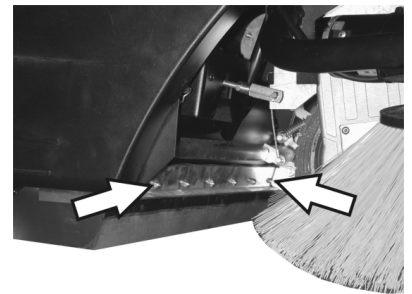

- Löysää etumaisen tiivistyslistan (1) kiinnitysmuttereita hieman, vaihtoa varten irrota mutterit.
- Ruuvaa uusi tiivistyslista kiinni, mutta älä kiristä muttereita vielä.

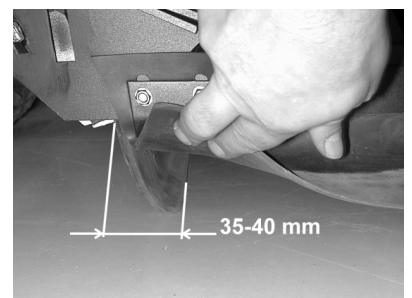

- Suorista tiivistyslista.
- Säädä tiivistyslistan etäisyys lattiasta siten, että se 35 - 40 mm jälkeen kääntyy taaksepäin.
- Kiristä mutterit.

■ **Takimmainen tiivistyslista**

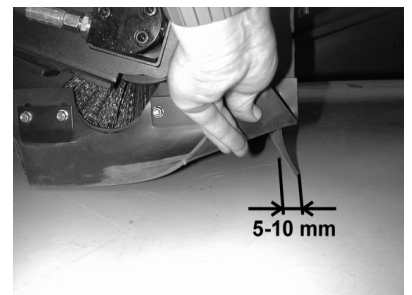

- Säädä tiivistyslistan etäisyys lattiasta siten, että se 5 - 10 mm jälkeen kääntyy taaksepäin.
- Jos tiivistyslista on kulunut, vaihda se uuteen.
- Pura lakaisutela laitteesta.

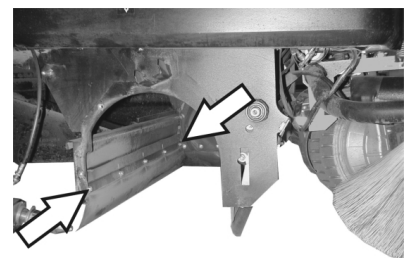

- Ruuvaa takimmaisesta tiivistyslistan kiinnitysmutterit irti.
- Ruuvaa uusi tiivistyslista kiinni.

■ Sivuttaiset tiivistyslistat

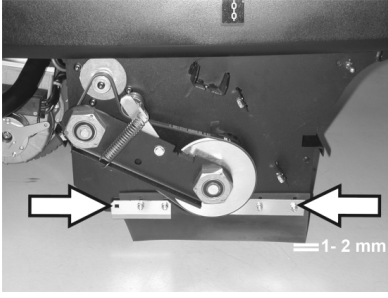

- Löysää sivuttaisen tiivistyslistan (1) kiinnitysmutterit hieman, vaihtoa varten irrota mutterit.
- Ruuvaa uusi tiivistyslista kiinni, mutta älä kiristä muttereita vielä.
- Laita 1 - 2 mm vahva alusta alle etäisyyden säätämiseksi lattiasta.
- Suorista tiivistyslista.
- Kiristä mutterit.
- Ruuvaa sivuverhoukset kiinni.
- Työnnä roskasäiliöt molemmilla puolilla sisään ja lukitse ne.

Pölynsuodattimen vaihto

⚠ Varoitus

Ennen pölynsuodattimen vaihtoa on roskasäiliö tyhjennettävä. Käytä pölynsuojamas-
kia kun työskentelet
suodatinjärjestelmässä. Noudata hienopö-
lyjen käsittelyä koskevia turvallisuusmää-
räyksiä.

- Kierrä avainkytkin asentoon "0" ja vedä avain irti.
- Paina hätä-seis-painiketta.
- Avaa laitekansi, pistä kannatintanko paikalleen.

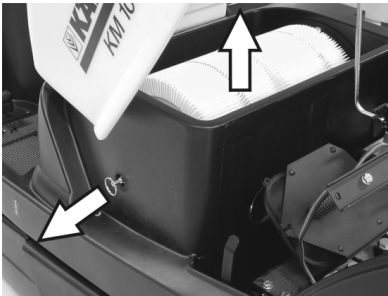

- Vedä suodatinkannattimen kahvaa niin pitkälle ulos kuin mahdollista ja lukitse paikalleen.
- Poista lamellisuodatin.
- Aseta uusi suodatin paikalleen.



- Anna vääntöön lukittua käyttöpuolen reikiin.
- Lukitse suodatinpuhdistimen kahva jälleen paikalleen.

Huomautus: Kun asetat uuden suodattimen paikalleen, älä vaurioita suodattimen lamelleja.

Suodatinlaatikkotiivisteen vaihto

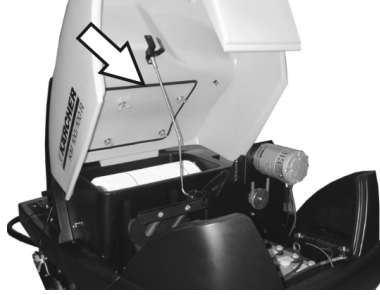

- Ota suodatinlaatikon tiiviste ulos laite-
kuvun urasta.
- Aseta uusi tiiviste paikalleen.

Käyttöhihnan tarkastus

- Kierrä avainkytkin asentoon "0" ja vedä avain irti.
- Paina hätä-seis-painiketta.
- Avaa laitekansi, pistä kannatintanko paikalleen.

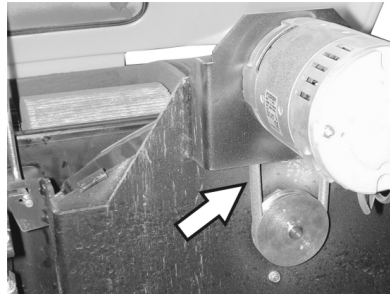

- Tarkasta imupuhaltimen käyttöhihnan (kiilahihnan) kireys, kuluneisuus ja eheys.

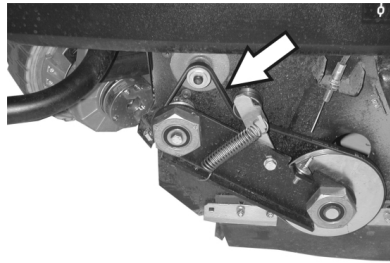

- Tarkasta lakaisutelakäytön kiilahihnojen kireys, kuluneisuus ja vahingoittumattomuus.

Tarkista tiivistysvaippa

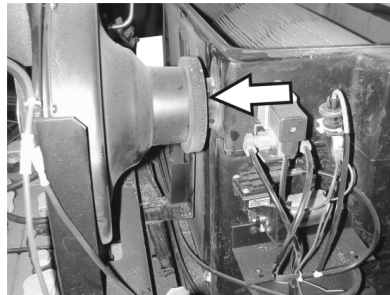

- Tarkista imupuhaltimen tiivistysvaipan tiiviys ja istuvuus säännöllisin väliajoin.

Sulakkeiden vaihto

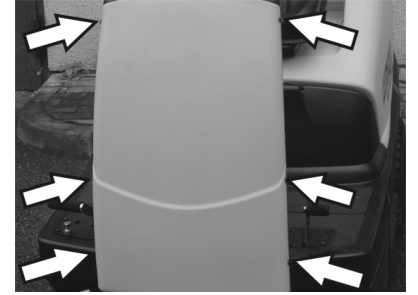

- Irrota ruuvit verhouksen molemmilta puolilta.

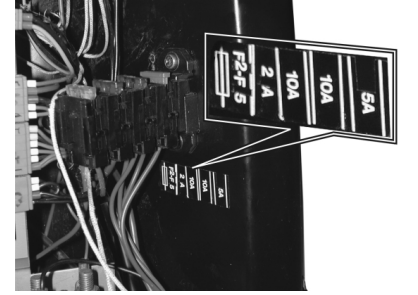

- Vaihda vialliset sulakkeet uusiin.
 - Asenna etusivusuojus taas paikalleen.
- Huomautus:** Käytä vain samanarvoisia sulakkeita.

Pääsulake

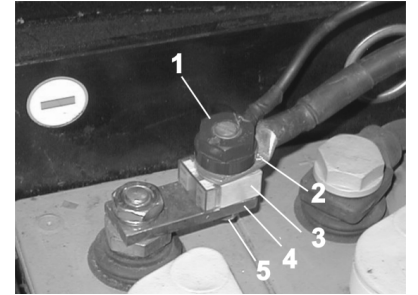

- 1 Mutteri
- 2 Akun latauskaapeli
- 3 Pääsulake
- 4 Siltaus
- 5 Ruuvi

- Vaihda viallinen sulake uuteen.

Huomautus: Vain Kärcher-asiakaspalvelu tai valtuutettu ammattilainen saa vaihtaa vi-
allisen pääsulakkeen.

Tarvikkeet

Sivuharjat	6.905-986.0
Vakioharjaksilla sisä- ja ulkopinnoille.	
Sivuharja, pehmeä	6.906-133.0
Sisäpintojen hienopölylle, kosteudenkestävä.	
Sivuharja, kova	6.906-065.0
Piintyneen lian irrottamiseen ulkoalueilla, kosteudenkestävä.	
Vakiolakaisutela	6.906-375.0
Kulumisen- ja kosteudenkestävä. Yleis- harjaksilla sisä- ja ulkopuhdistukseen.	
Lakaisutela, pehmeä	6.906-533.0
Luonnonharjaksilla, erityisesti sisäalueiden hienopintaisten lattioiden hienopölylakaisuun. Ei kosteudenkestävä, ei kuluttaville pinnoille.	
Lakaisutela, kova	6.906-532.0
Piintyneen lian irrottamiseen ulkoalueilla, kosteudenkestävä.	
Pölysuodatin	6.414-532.0
Akkusarja	6.654-112.0
Latauslaite	6.654-143.0

Häiriöapu

⚠ Vaara

Loukkaantumisvaara. Ennen kaikkia töitä laitteen avainkytkin on asetettava asentoon "0" ja avain vedettävä irti. Paina hätä-seis-painiketta.

Häiriö	Apu
Laitetta ei voida käynnistää	Mene istumaan kuljettajan istuimelle, tällöin istuimen kosketuskytkin aktivoituu.
	Vapauta hätä-seis-painike
	Aseta avainkytkin asentoon "1".
	Tarkasta sulakkeet.
	Tarkasta akku, lataa tarvittaessa.
	Ota yhteyttä Kärcher-asiakaspalveluun
Laitte kulkee vain hitaasti	Tarkasta seisontajarrun asento.
	Ota yhteyttä Kärcher-asiakaspalveluun
Laitte ei lakaise kunnolla	Tarkasta lakaisutela ja sivuharjojen kuluneisuus, tarvittaessa vaihda uusiin
	Tarkasta karkealikaläpän toiminto
	Tarkasta tiivistyslistojen kuluneisuus, tarvittaessa säädä tai vaihda
	Tarkasta lakaisukäytön hihnat.
	Alipainejärjestelmän tiiviiden tarkastus
	Ota yhteyttä Kärcher-asiakaspalveluun
Laitte põlisee	Tyhjennä roskasäiliö
	Tarkasta imupuhaltimen käyttöhihna
	Tarkasta imupuhaltimen tiivistysvaiippa
	Tarkasta pölynsuodatin, puhdista tai vaihda
	Tarkasta suodatinlaatikon tiiviste
	Sulje märkä-/kuivaläppä.
	Tarkasta tiivistyslistojen kuluneisuus, tarvittaessa säädä tai vaihda
	Ota yhteyttä Kärcher-asiakaspalveluun
Sivuharja ei pyöri	Tarkasta sulake.
	Ota yhteyttä Kärcher-asiakaspalveluun
Huono lakaisu reuna-alueella	Vaihda sivuharja uuteen
	Tarkasta tiivistyslistojen kuluneisuus, tarvittaessa säädä tai vaihda
	Ota yhteyttä Kärcher-asiakaspalveluun
Sivuharjan tai lakaisutelan kytkentä ei toimi	Alipainejärjestelmän tiiviiden tarkastus
	Ota yhteyttä Kärcher-asiakaspalveluun
Riittämätön imuteho	Tarkasta suodatinlaatikon tiiviste
	Tarkasta imupuhaltimen tiivistysvaiippa
	Tarkasta imupuhaltimen letkujen tiiviys
	Asenna lamellisuodatin oikein, katso kohta Pölysuodattimen vaihtaminen
	Ota yhteyttä Kärcher-asiakaspalveluun
Lakaisutela ei pyöri	Poista nauhat tai narut lakaisutelasta
	Ota yhteyttä Kärcher-asiakaspalveluun

Tekniset tiedot

		KM 100/100 R Bp	KM 100/100 R Bp Pack
Laitteen tiedot			
Pituus x leveys x korkeus	mm	2006 x 1005 x 1343	2006 x 1005 x 1343
Tyhjä paino	kg	300	300
Kuljetuspaino	kg	375	375
Sallittu kokonaispaino	kg	660	660
Ajonopeus	km/h	5,5	5,5
Lakaisunopeus	km/h	5,5	5,5
Nousukyky (maks.)	%	18	18
Lakaisutelan halkaisija	mm	285	285
Lakaisutelan leveys	mm	710	710
Sivuharjan halkaisija	mm	450	450
Pintateho kahdella sivuharjalla	m ² /h	7150	7150
Työleveys ilman sivuharjaa	mm	710	710
Työleveys yhdellä sivuharjalla	mm	1000	1000
Työleveys kahdella sivuharjalla	mm	1290	1290
Lakaisutavara-astioiden tilavuus	l	100	100
Suojatyyppi tippuvedeltä suojattu	--	IPX 3	IPX 3
Mootorit			
- Ajomoottori			
Tyyppi	--	Tasavirtakestomagneetto- moottori, ajo eteen- ja taak- sepäin	Tasavirtakestomagneetto- moottori, ajo eteen- ja taak- sepäin
Rakennetyyppi	--	Keskiömoottori etupyörissä	Keskiömoottori etupyörissä
Jännite	V	24	24
Nimellisvirta	A	37	37
Nimellisteho (mekaaninen)	W	750	750
Suojatyyppi	--	IP 44	IP 44
Kierrosuku	1/min	portaaton	portaaton
- Puhallin- ja lakaisutelamoottori			
Tyyppi	--	Tasavirtakestomagneetto- moottori	Tasavirtakestomagneetto- moottori
Rakennetyyppi	--	B14	B14
Jännite	V	24	24
Nimellisvirta	A	35	35
Nimellisteho (mekaaninen)	W	600	600
Suojatyyppi	--	IP 20	IP 20
Kierrosuku	1/min	3500	3500
- Sivuharjamoottori			
Tyyppi	--	Tasavirtakestomagneetto- moottori	Tasavirtakestomagneetto- moottori
Rakennetyyppi	--	Käyttömoottori (kulmavai- de)	Käyttömoottori (kulmavai- de)
Jännite	V	24	24
Nimellisvirta	A	5	5
Nimellisteho (mekaaninen)	W	100	100
Suojatyyppi	--	IP 44	IP 44
Kierrosuku	1/min	70	70
Akku			
Tyyppi	--	--	24V 4 PzS 240 l
Kapasiteetti	Ah	--	240
Latausaika, kun akku täysin tyhjä	h	--	10...15
Käyttöaika useamman latauskerran jälkeen	h	--	n. 2,5
Latauslaite			
Verkköjännite	V~	--	230
Lähtöjännite	V	--	24
Lähtövirta	A	--	30
Sulakkeet			

Päävaroke	A	150	150
Sivuharjamoottori	A	30	30
Suodattimen käyttömoottori	A	10	10
Ohjaus	A	5	5
Alipainepumppu	A	3	3
Renkaat			
Koko takana	--	4.00-8	4.00-8
Ilmanpaine takana	bar	6	6
Jarru			
Käyttöjarru	--	sähköinen	sähköinen
Seisontajarru	--	Levyjarru, sähkötoiminen (jousella)	Levyjarru, sähkötoiminen (jousella)
Suodatin- ja imujärjestelmä			
Hienopölynsuodattimen suodatinpinta	m ²	6,0	6,0
Käyttökategoria ei terveydelle vaarallisten pölyjen suodatin	--	U	U
Imujärjestelmän nimellisalipaine	mbar	12	12
Imujärjestelmän nimellistilavuusvirta	l/s	50	50
Ympäristöolosuhteet			
Lämpötila	°C	-5...+40	-5...+40
Ilmankosteus, ei kasteleva	%	20 - 90	20 - 90
Mitatut arvot EN 60335-2-72 mukaisesti			
Melupäästö			
Äänenpainetaso L _{PA}	dB(A)	75	75
Epävarmuus K _{PA}	dB(A)	2	2
Äänitehotaso L _{WA} + epävarmuus K _{WA}	dB(A)	93	93
Laitteen värinät			
Käsi-käsivarsi värinäarvo	m/s ²	<2,5	<2,5
Istuin	m/s ²	<0,5	<0,5
Epävarmuus K	m/s ²	0,2	0,2

CE-todistus

Vakuutamme, että alla mainitut tuotteet vastaavat suunnittelultaan ja rakenteeltaan sekä valmistustavaltaan EU-direktiivien asianomaisia turvallisuus- ja terveystaakmuksia. Jos tuotteeseen/tuotteisiin tehdään muutoksia, joista ei ole sovittu kanssamme, tämä vakuutus ei ole enää voimassa.

Tuote: Päällä istuttava lakaisuimurikone

Tyyppi: 1.280-xxx

Yksiselitteiset EU-direktiivit

2006/42/EY (+2009/127/EY)

2004/108/EY

2000/14/EY

Sovelletut harmonisoidut standardit

EN 60335-1

EN 60335-2-29

EN 60335-2-72

EN 55014-2: 1997 + A1: 2001

EN 55014-1: 2006

EN 61000-3-2: 2006 + A2: 2009

EN 61000-3-3: 2008

EN 62233: 2008

Sovelletut kansalliset normit:

CISPR 12

Sovellettu yhdenmukaisuuden analy-

sointimenetelmä

Liite V

Äänen tehotaso dB(A)

Mitattu: 91

Taattu: 93

5.957-695

Allekirjoittaneet toimivat yrityksen johton puolesta ja sen valtuuttamina.

H. Jenner
CEO

S. Reiser
Head of Approval

Alfred Kärcher GmbH & Co. KG

Alfred-Kärcher-Str. 28 - 40
71364 Winnenden (Germany)

Puh.: +49 7195 14-0

Faksi: +49 7195 14-2212

Takuu

Kussakin maassa ovat voimassa valtuuttamamme myyntiorganisaation julkaisemat takuuehdot. Materiaali- ja valmistusvirheitä aiheuttavat virheet laitteessa korjaamme takuuajana maksutta. Takuutapauksessa ota yhteys ostotositteen kanssa jälleemyyjään tai lähimpään valtuutettuun huoltoon.

 Πριν χρησιμοποιήσετε τη συσκευή σας για πρώτη φορά, διαβάστε αυτές τις πρωτότυπες οδηγίες χρήσης, ενεργήστε σύμφωνα με αυτές και κρατήστε τις για μελλοντική χρήση ή για τον επόμενο ιδιοκτήτη.

Πριν από την πρώτη χρήση διαβάστε οπωσδήποτε τις υποδείξεις ασφαλείας αρ. 5.956-250!

Πίνακας περιεχομένων

Υποδείξεις ασφαλείας	EL - 1
Λειτουργία	EL - 2
Χρήση σύμφωνα με τους κανονισμούς	EL - 2
Προστασία περιβάλλοντος	EL - 2
Στοιχεία χειρισμού και λειτουργίας	EL - 3
Πριν τη θέση σε λειτουργία	EL - 4
Έναρξη λειτουργίας	EL - 5
Λειτουργία	EL - 5
Διακοπή της λειτουργίας	EL - 8
Φροντίδα και συντήρηση	EL - 8
Εξαρτήματα	EL - 12
Αντιμετώπιση βλαβών	EL - 13
Τεχνικά χαρακτηριστικά	EL - 14
Δήλωση συμμόρφωσης CE	EL - 15
Εγγύηση	EL - 15

Υποδείξεις ασφαλείας

Γενικές υποδείξεις

Αν κατά την αφαίρεση της συσκευασίας διαπιστώσετε ζημιές που προκλήθηκαν κατά τη μεταφορά, ειδοποιήστε αμέσως τον προμηθευτή σας.

- Οι προειδοποιητικές πινακίδες και οι πινακίδες υποδείξεων που είναι τοποθετημένες στο μηχάνημα, παρέχουν σημαντικές υποδείξεις για την ακίνδυνη λειτουργία.
- Εκτός από τις υποδείξεις στο εγχειρίδιο λειτουργίας πρέπει να λάβετε παράλληλα υπόψη και τους γενικούς κανονισμούς ασφαλείας και πρόληψης ατυχημάτων που προβλέπει ο νομοθέτης.

Κίνηση

Κίνδυνος

Κίνδυνος τραυματισμού!

Κίνδυνος ανατροπής, όταν η κλίση του εδάφους είναι πολύ ανοδική.

- Κατά τη διεύθυνση της κίνησης, η ανοδική κλίση μπορεί να είναι μόνο 18%.

Κίνδυνος ανατροπής όταν η ταχύτητα στη στροφή είναι πολύ μεγάλη

- Οδηγείτε αργά στις στροφές.

Κίνδυνος ανατροπής, όταν το έδαφος είναι ασαθές.

- Οδηγείτε το μηχάνημα μόνο σε σταθερό έδαφος.

Κίνδυνος ανατροπής, όταν η κλίση στα άκρα είναι μεγάλη.

- Η ανοδική κλίση, εγκάρσια προς τη διεύθυνση της κίνησης, μπορεί να είναι μόνο έως 15%.

- Πρέπει κατά βάση να τηρούνται τα μέτρα προφύλαξης, οι κανονισμοί και οι διατάξεις που ισχύουν για το όχημα
- Ο χειριστής της συσκευής πρέπει να την χρησιμοποιεί σύμφωνα με τους κανονισμούς. Ο χειριστής κατά την οδήγηση πρέπει να έχει υπόψη τις τοπικές συνθήκες και κατά την εργασία πρέπει να δίνει προσοχή σε άλλα άτομα και ιδιαίτερα σε παιδιά
- Η συσκευή επιτρέπεται να χρησιμοποιείται μόνο από άτομα, τα οποία έχουν γνώση του χειρισμού ή έχουν αποδείξει την ικανότητά τους για χειρισμό και έχουν λάβει ρητή εντολή για τη χρήση της συσκευής
- Η συσκευή δεν επιτρέπεται να χρησιμοποιείται από παιδιά ή νεαρά άτομα
- Δεν επιτρέπεται να επιβιβάζονται άλλα άτομα στη μηχανή
- Μηχανές με κάθισμα επιτρέπεται να οδηγούνται μόνο από τη θέση του καθίσματος
- ➔ Για να αποτρέψετε τη μη εξουσιοδοτημένη χρήση της συσκευής, βγάλτε το κλειδί.
- ➔ Δεν επιτρέπεται ποτέ να εγκαταλείπετε τη συσκευή ανεπίβλεπτη, εφόσον βρίσκεται σε λειτουργία ο κινητήρας. Ο χειριστής επιτρέπεται να εγκαταλείψει τη συσκευή μόνο εφόσον ακινητοποιηθεί ο κινητήρας, η συσκευή ασφαλιστεί έναντι των ακούσιων κινήσεων και απομακρυνθεί το κλειδί από τη μίζα.

Συσκευές με μπαταρίες

Υπόδειξη: Η εγγύηση ισχύει μόνο εφόσον χρησιμοποιείτε τις μπαταρίες και τους φορτιστές που συνιστά η εταιρία Kärcher.

- Πρέπει να τηρούνται οπωσδήποτε οι οδηγίες λειτουργίας του κατασκευαστή του συσσωρευτή. Λαμβάνετε υπόψη τις συστάσεις του νομοθέτη σχετικά με το χειρισμό των συσσωρευτών.
- Ποτέ μην αφήνετε τους συσσωρευτές εκφορτισμένους αλλά φορτίζετε τους το συντομότερο δυνατό.
- Οι συσσωρευτές πρέπει να διατηρούνται πάντοτε καθαροί και στεγνοί προς αποφυγή τυχόν ρευμάτων διαρροής. Προστατέψτε τους συσσωρευτές από ρύπους, π.χ. από μεταλλικές σκόνες.
- Μην τοποθετείτε εργαλεία ή παρόμοια αντικείμενα επάνω στον συσσωρευτή. Κίνδυνος βραχυκυκλώματος και έκρηξης.
- Απαγορεύεται η χρήση ακάλυπτης φλόγας, ο σχηματισμός σπινθήρων ή το κάπνισμα πλησίον του συσσωρευτή ή στο χώρο επαναφόρτισής του. Κίνδυνος έκρηξης.
- Μην αγγίζετε καυτά εξαρτήματα, π.χ. τον κινητήρα (κίνδυνος πρόκλησης εγκαυμάτων).
- Προσοχή κατά το χειρισμό των υγρών των συσσωρευτών. Τηρείτε τις σχετικές προδιαγραφές ασφαλείας!

- Οι μεταχειρισμένοι συσσωρευτές πρέπει να διατίθενται με οικολογικό τρόπο σύμφωνα με την οδηγία 91/ 157 ΕΟΚ.
- Κατά την τοποθέτηση της μπαταρίας στο KM 100/100 R Βρ συναρμολογήστε οπωσδήποτε την ασφάλεια πόλων της μπαταρίας (ανατρέξτε στο κεφάλαιο Εργασίες Συντήρησης).

Εξαρτήματα και ανταλλακτικά

Κίνδυνος

Για την αποφυγή ενδεχόμενων κινδύνων, οι επιδιορθώσεις και η τοποθέτηση ανταλλακτικών θα πρέπει να εκτελούνται μόνον από την εξουσιοδοτημένη υπηρεσία εξυπηρέτησης πελατών.

- Επιτρέπεται να χρησιμοποιούνται μόνο εξαρτήματα και ανταλλακτικά, τα οποία έχουν την έγκριση του κατασκευαστή. Τα γνήσια αξεσουάρ και ανταλλακτικά παρέχουν την εγγύηση της ασφαλούς και άψογης λειτουργίας της μηχανής
- Μία επιλογή των ανταλλακτικών που χρειάζονται συχνότερα θα βρείτε στο τέλος των οδηγιών χρήσης.
- Περισσότερες πληροφορίες σχετικά με τα ανταλλακτικά μπορείτε να λάβετε στη διεύθυνση www.kaercher.com, τομέας Εξυπηρέτησης.

Σύμβολα στη συσκευή

	<i>Μην σκουπίζετε καigόμενα ή πυρακτωμένα αντικείμενα, π.χ. τσιγάρα, σπύρτα ή παρόμοια αντικείμενα.</i>
---	---

	<i>Κίνδυνος σύνθλιψης και θραύσης στον μίαντα, την πλευρική σκούπα, το δοχείο και το καπό του μηχανήματος.</i>
---	--

Σύμβολα στο εγχειρίδιο οδηγιών

Κίνδυνος

Για άμεσα επαπειλούμενο κίνδυνο, ο οποίος μπορεί να οδηγήσει σε σοβαρό τραυματισμό ή θάνατο.

Προειδοποίηση

Για ενδεχόμενη επικίνδυνη κατάσταση, η οποία μπορεί να οδηγήσει σε σοβαρό τραυματισμό ή θάνατο.

Προσοχή

Για ενδεχόμενη επικίνδυνη κατάσταση, η οποία μπορεί να οδηγήσει σε ελαφρό τραυματισμό ή υλικές βλάβες.

Λειτουργία

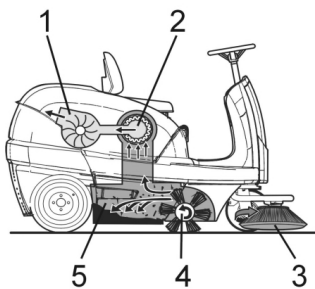

Το μηχανικό σάρωτρο λειτουργεί σύμφωνα με την αρχή του σαρώματος.

- Οι πλευρικές βούρτσες (3) καθαρίζουν γωνίες και ακμές της καθαριζόμενης επιφάνειας και προωθούν τους ρύπους στην κυλινδρική βούρτσα.
- Η περιστροφική κυλινδρική βούρτσα (4) ωθεί τα απορρίμματα απευθείας στον κάδο απορριμμάτων (5).
- Η στροβιλιζόμενη εντός του κάδου σκόνη διαχωρίζεται από το φίλτρο σκόνης (2) και ο φιλτραρισμένος καθαρός αέρας αναρροφάται μέσω του αναρροφητήρα (1).

Χρήση σύμφωνα με τους κανονισμούς

Χρησιμοποιείτε αυτή τη μηχανική σκούπα αποκλειστικά και μόνο σύμφωνα με τα στοιχεία σ' αυτές τις οδηγίες χειρισμού.

- ➔ Προτού την χρησιμοποιήσετε, ελέγχετε την κατάσταση και την ασφάλεια λειτουργίας της μηχανής και των εξαρτημάτων της. Μην χρησιμοποιείτε τη μηχανή εάν η κατάσταση της δεν είναι άψογη.
- Αυτό το σάρωτρο προορίζεται για τη σάρωση ακάθαρτων επιφανειών σε εσωτερικούς και εξωτερικούς χώρους.
- Το μηχάνημα δεν ενδείκνυται για κίνηση σε δημόσιες οδούς.
- Η μηχανή δεν ενδείκνυται για τη σάρωση σκόνης που είναι επικίνδυνη για την υγεία.
- Η μηχανή δεν πρέπει να υποστεί οποιαδήποτε τροποποίηση.
- Μην σκουπίζετε/αναρροφάτε ποτέ εκρηκτικά υγρά, εύφλεκτα αέρια και πυκνά οξέα και διαλύτες! Σε αυτά ανήκουν η βενζίνη, το νέφτι ή το πετρέλαιο θέρμανσης, τα οποία μπορούν να αναμειχθούν με τον αέρα αναρρόφησης και να δημιουργήσουν εκρηκτικούς ατμούς ή μείγματα. Επιπλέον, η ακετόνη, τα αδιάλυτα οξέα και διαλυτικά μέσα, τα οποία μπορούν να προκαλέσουν διάβρωση στο υλικό της μηχανής.
- Μην σκουπίζετε/αναρροφάτε αντικείμενα που καίγονται ή έχουν σχηματίσει καύτρα.
- Η μηχανή είναι κατάλληλη μόνο για τα δάπεδα που αναφέρονται στις οδηγίες χρήσης.
- Η μηχανή επιτρέπεται να κινείται μόνο στις εγκεκριμένες από τον επιχειρηματία ή εξουσιοδοτημένα από αυτόν άτομα επιφάνειες.
- Απαγορεύεται η παραμονή στην περιοχή κινδύνου. Απαγορεύεται η χρήση σε χώρους όπου υφίσταται κίνδυνος έκρηξης.
- Γενικά ισχύει: Κρατάτε μακριά από το μηχάνημα εύφλεκτα υλικά (κίνδυνος έκρηξης και πυρκαγιάς).

Κατάλληλα δάπεδα

- Ασφαλτος
- Βιομηχανικά δάπεδα
- Δάπεδα χωρίς αρμούς
- Σκυρόδεμα
- Λιθόστρωτο
- Χαλί

Προστασία περιβάλλοντος

	Τα υλικά συσκευασίας είναι ανακυκλώσιμα. Μην πετάτε τις συσκευασίες στα οικιακά απορρίμματα, αλλά σε ειδικό σύστημα επαναχρησιμοποίησης.
	Οι παλιές συσκευές περιέχουν ανακυκλώσιμα υλικά, τα οποία θα πρέπει να μεταφέρονται σε σύστημα επαναχρησιμοποίησης. Οι μπαταρίες, τα λάδια και παρόμοια υλικά δεν επιτρέπεται να καταλήγουν στο περιβάλλον. Για το λόγο αυτόν η διάθεση παλιών συσκευών πρέπει να γίνεται σε κατάλληλα συστήματα συλλογής.

Υποδείξεις για τα συστατικά (REACH)

Ενημερωμένες πληροφορίες για τα συστατικά μπορείτε να βρείτε στη διεύθυνση:

<http://www.karcher.de/de/unternehmen/umweltschutz/REACH.htm>

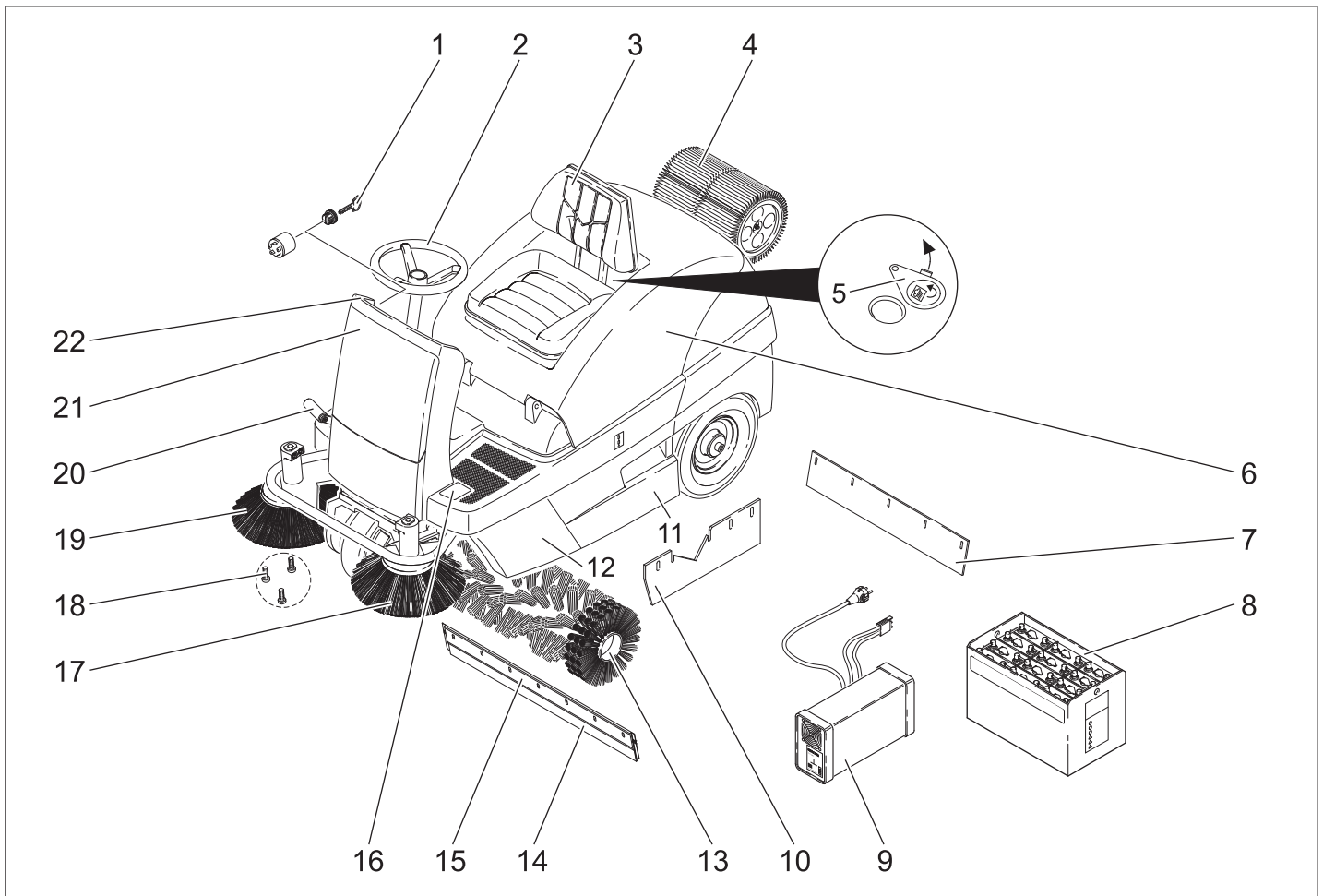

- 1 Διακόπτης με κλειδί
- 2 Τιμόνι
- 3 Κάθισμα (με διακόπτη επαφής καθίσματος)
- 4 Φίλτρο σκόνης
- 5 Κλαπέτο υγρού/ξηρού σκουπίσματος
- 6 Κάλυμμα μηχανής
- 7 Οπίσθιο άκρο στεγανοποίησης
- 8 Συσσωρευτής (KM 100/100 R Bp Pack)
- 9 Φορτιστής (κάτω από το καπό της συσκευής) (KM 100/100 R Bp Pack)
- 10 Πλευρική μονωτική λωρίδα
- 11 Κάδοι απορριμμάτων (αμφιτερόπλευρα)
- 12 Πλευρική επένδυση
- 13 Κυλινδρική βούρτσα
- 14 Εμπρόσθια λωρίδα στεγανοποίησης
- 15 Κλαπέτο απορριμμάτων
- 16 Ανύψωση/βύθιση πεντάλ κλαπέτου απορριμμάτων
- 17 Αριστερή πλευρική βούρτσα (προαιρετικά)
- 18 Στερέωση της πλευρικής σκούπας
- 19 Δεξιά πλευρική βούρτσα
- 20 Πεντάλ οδήγησης
- 21 Πρόσθια επένδυση
- 22 Κονσόλα χειρισμού

Κονσόλα χειρισμού

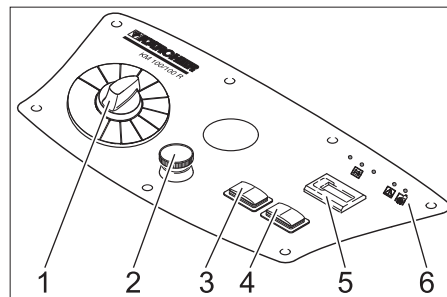

- 1 Διακόπτης προγράμματος
- 2 Πλήκτρο Εκτάκτου Ανάγκης (Not-Aus)
- 3 Καθάρισμα φίλτρου
- 4 Κόρνα
- 5 Μετρητής ωρών λειτουργίας
- 6 Ενδεικτικές λυχνίες

Ενδεικτικές λυχνίες

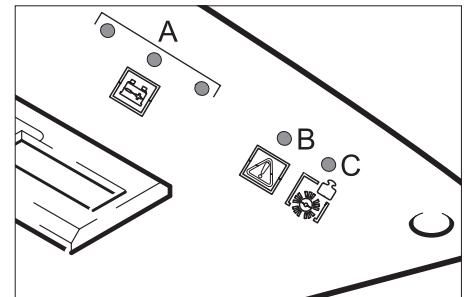

- A Κατάσταση φόρτισης μπαταρίας (κόκκινο/κίτρινο/πράσινο)
- B Υπερφόρτωση κινητήρα κίνησης (κόκκινο)
- C Υπερφόρτωση κυλίνδρου καθαρισμού (κόκκινο)

Αναγνωριστικό χρώματος

- Τα χειριστήρια για τη διαδικασία καθαρισμού είναι κίτρινα.
- Τα χειριστήρια για τη συντήρηση και το σέρβις είναι ανοικτά γκριζα.

Ανοίγμα/κλείσιμο καπό μηχανήματος

⚠ Κίνδυνος

Κίνδυνος σύνθλιψης κατά το κλείσιμο του καπό του μηχανήματος. Για το λόγο αυτό κατεβάστε αργά το καπό του μηχανήματος.

- ➔ Ανοίξτε το καπό της μηχανής προς τα πάνω από την προβλεπόμενη χειρολαβή (τραβήξτε προς τα πάνω).



- ➔ Βγάλτε τη ράβδο στήριξης από το στήριγμα.

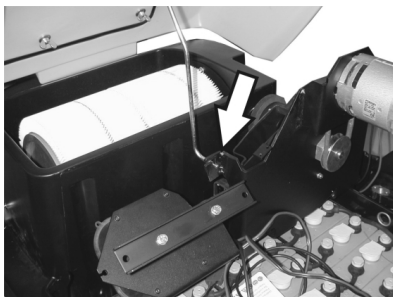

- ➔ Εισάγετε τη ράβδο στήριξης στην υποδοχή του φυσητήρα αναρρόφησης.
- ➔ Για να κλείσετε το καπό της συσκευής, τραβήξτε τη ράβδο στήριξης από την υποδοχή και ασφαλίστε την στο στήριγμα του καπό της συσκευής.

Πριν τη θέση σε λειτουργία

Μπαταρία

Υποδείξεις ασφαλείας για την μπαταρία
Κατά τη χρήση συσσωρευτών λάβετε οπωσδήποτε υπόψη τις ακόλουθες προειδοποιητικές υποδείξεις:

	Προσέξτε τις υποδείξεις πάνω στον συσσωρευτή, στις οδηγίες χρήσης και στις οδηγίες λειτουργίας του οχήματος!
	Να φοράτε προστατευτικά γυαλιά!
	Κρατάτε τα παιδιά μακριά από οξέα και συσσωρευτές!
	Κίνδυνος έκρηξης!
	Απαγορεύονται η φωτιά, οι σπινθήρες, το ακάλυπτο φως και το κάπνισμα!

	Κίνδυνος τραυματισμού από οξέα!
	Πρώτες βοήθειες!
	Προειδοποιητική παρατήρηση!
	Απόσυρση!
	Μην ρίχνετε τον συσσωρευτή στον κάδο απορριμμάτων!

⚠ Κίνδυνος

Κίνδυνος έκρηξης! Μην τοποθετείτε εργαλεία ή παρόμοια αντικείμενα πάνω στη μπαταρία, δηλ. στους τερματικούς πόλους και στη σύνδεση των στοιχείων.

⚠ Κίνδυνος

Κίνδυνος τραυματισμού! Μην φέρνετε ποτέ τραύματα σε επαφή με μόλυβδο. Μετά την εκτέλεση εργασιών σε μπαταρίες πλένετε πάντοτε τα χέρια σας.

⚠ Κίνδυνος

Κίνδυνος πυρκαγιάς και κίνδυνος έκρηξης!

- Απαγορεύεται το κάπνισμα και η παρουσία γυμνής φλόγας.
- Οι χώροι μέσα στους οποίους φορτίζονται οι συσσωρευτές πρέπει να αερίζονται καλά, διότι κατά τη φόρτιση δημιουργείται εκρηκτικό αέριο.
- Οι μπαταρίες δεν πρέπει να φορτίζονται στο ύπαιθρο.

⚠ Κίνδυνος

Κίνδυνος τραυματισμού από οξέα!

- Ξεπλένετε τις σταγόνες οξέων που έχουν διεισδύσει στα μάτια ή στο δέρμα με άφθονο καθαρό νερό.
- Μετά, επισκεφθείτε αμέσως το γιατρό.
- Πλύνετε με νερό την ακάθαρτη στολή.

Εγκατάσταση και σύνδεση του συσσωρευτή

Υπόδειξη: Το μοντέλο KM 100/100 R Bp Pack περιλαμβάνει ενσωματωμένη μπαταρία και φορτιστή.

- ➔ Ανοίξτε το καπάκι της συσκευής, τοποθετήστε τη ράβδου στήριξης.
- ➔ Τοποθετήστε το συσσωρευτή στη βάση στήριξης.
- ➔ Συνδέστε τον ακροδέκτη πόλου (κόκκινο καλώδιο) στο θετικό πόλο (+).
- ➔ Συνδέστε τον ακροδέκτη πόλου στον αρνητικό πόλο (-).

Υπόδειξη: Ελέγξτε εάν οι πόλοι της μπαταρίας και οι ακροδέκτες των πόλων έχουν επαρκές προστατευτικό γράσο.

Προσοχή

Πριν θέσετε σε λειτουργία τη συσκευή φορτίστε τη μπαταρία.

Φόρτιση του συσσωρευτή

⚠ Κίνδυνος

Κίνδυνος έκρηξης! Το καπό της συσκευής πρέπει να παραμένει ανοικτό κατά τη διαδικασία φόρτισης.

⚠ Κίνδυνος

Κίνδυνος τραυματισμού! Τηρείτε τους κανονισμούς ασφαλείας κατά το χειρισμό των μπαταριών. Τηρείτε τις οδηγίες χρήσης του κατασκευαστή του φορτιστή.

⚠ Κίνδυνος

Φορτίστε τη μπαταρία μόνο με κατάλληλη συσκευή φόρτισης.

Υπόδειξη: Όταν η μπαταρία φορτιστεί, αποσυνδέστε το φορτιστή πρώτα από την πρίζα και μετά από τη μπαταρία.

(1) Διαδικασία φόρτισης KM 100/100 R Bp Pack

⚠ Κίνδυνος

Κίνδυνος τραυματισμού! Ο φορτιστής μπορεί να θεθεί σε λειτουργία μόνον εάν το καλώδιο ρεύματος δεν παρουσιάζει βλάβη. Εάν το καλώδιο ρεύματος παρουσιάσει βλάβη, να αντικατασταθεί το συντομότερο δυνατό από τον κατασκευαστή, την υπηρεσία εξυπηρέτησης πελατών ή από εξειδικευμένο τεχνίτη.

Υπόδειξη: Η συσκευή διαθέτει μπαταρία με ελάχιστες ανάγκες συντήρησης εξ εργοστασίου.

- ➔ Ανοίξτε το καπάκι της συσκευής, τοποθετήστε τη ράβδου στήριξης.
- ➔ Συνδέστε το φισ του καλωδίου του φορτιστή στην πρίζα.

Όταν το φισ είναι συνδεδεμένο στην πρίζα, η ένδειξη ελέγχου του συσσωρευτή σηματοδοτεί την πρόοδο της διαδικασίας φόρτισης:



Ο συσσωρευτής φορτίζεται	κίτρινο φως
Ο συσσωρευτής φορτίστηκε	πράσινο φως
Βλάβη	κόκκινο φως

(2) Διαδικασία φόρτισης KM 100/100 R Bp

⚠ Κίνδυνος

Φορτίζετε τη μπαταρία μόνο με τον κατάλληλο φορτιστή που συνιστάται από την KARCHER (Κωδ. παραγγελίας 6.654-107).

Μπαταρίες ελάχιστης συντήρησης

- ➔ Μία ώρα πριν από τη λήξη της διαδικασίας φόρτισης προσθέστε αποσταγμένο νερό. Προσέξτε τη σωστή στάθμη του οξέος. Η μπαταρία φέρει τα αντίστοιχα σύμβολα.

⚠ Κίνδυνος

Κίνδυνος εγκαυμάτων από οξέα. Η αναπλήρωση νερού όταν η μπαταρία είναι εκφορτισμένη μπορεί να προκαλέσει διαρροή οξέος! Στην επαφή με οξέα μπαταριών χρησιμοποιείτε προστατευτικά γυαλιά και λαμβάνετε υπόψη τους κανονισμούς, ώστε να αποφύγετε τυχόν τραυματισμούς και καταστροφή των ενδυμάτων σας. Εάν χυθεί οξύ στο δέρμα ή στα ρούχα, ξεπλύνετε αμέσως με πολύ νερό.

Προσοχή

Κίνδυνος βλάβης. Για την αναπλήρωση των μπαταριών χρησιμοποιείτε αποκλειστικά αποσταγμένο ή αφαλατωμένο νερό (VDE 0510). Μην χρησιμοποιείτε πρόσθετα (τα λεγόμενα βελτιωτικά), διότι σε αυτή την περίπτωση παύει να ισχύει οποιαδήποτε εγγύηση.

Μετά τη φόρτιση

- ➔ Σβήστε το φορτιστή και αποσυνδέστε τον από το ηλεκτρικό δίκτυο.
- ➔ Στην περίπτωση συσκευών χωρίς ενσωματωμένο φορτιστή: Αποσυνδέστε το φιλς μπαταριών από το καλώδιο φόρτισης και συνδέστε το με τη συσκευή.

Αφαίρεση της μπαταρίας

- ➔ Ανοίξτε το καπάκι της συσκευής, τοποθετήστε τη ράβδου στήριξης.
- ➔ Αποσυνδέστε τον ακροδέκτη από τον αρνητικό πόλο (-).
- ➔ Αποσυνδέστε τον ακροδέκτη από το θετικό πόλο (+).
- ➔ Αφαιρέστε τη μπαταρία από την υποδοχή.
- ➔ Διαθέστε τις χρησιμοποιημένες μπαταρίες σύμφωνα με τις ισχύουσες διατάξεις.

Έλεγχος και διόρθωση στάθμης υγρών του συσσωρευτή

Προσοχή

Ελέγχετε τακτικά τη στάθμη υγρών στους συσσωρευτές που περιέχουν οξέα.

- Τα οξέα μιας πλήρως φορτισμένης μπαταρίας σε θερμοκρασία 20 °C έχουν το ειδικό βάρος των 1,28 kg/l.
- Το υγρό μίας ημιφορτισμένης μπαταρίας έχει ένα ειδικό βάρος μεταξύ 1,00 και 1,28 kg/l.
- Σε όλα τα στοιχεία πρέπει το ειδικό βάρος του οξέως να είναι ίδιο.
- ➔ Ξεβιδώστε όλα τα σφραγίσματα των στοιχείων.
- ➔ Κάνετε δειγματοληψία υγρού από κάθε στοιχείο ξεχωριστά.
- ➔ Επιστρέψτε πάλι πίσω σε κάθε στοιχείο το υγρό της δειγματοληψίας.
- ➔ Εάν η στάθμη υγρών είναι πολύ χαμηλή, αναπληρώνετε τα υγρά στα στοιχεία του συσσωρευτή με αποσταγμένο νερό μέχρι την ένδειξη.
- ➔ Φορτίστε το συσσωρευτή.
- ➔ Βιδώστε τα σφραγίσματα των στοιχείων.

Εκφόρτωση

⚠ Κίνδυνος

Κίνδυνος τραυματισμού και βλάβης! Μην χρησιμοποιείτε ανυψωτικό περνοφόρο μηχανήμα για την εκφόρτωση της συσκευής.

Υπόδειξη: Προκειμένου να απενεργοποιήσετε άμεσα όλες τις λειτουργίες, πατήστε τον επαφά διακοπής έκτακτης ανάγκης και περιστρέψτε τον κλειδοδιακόπτη στη θέση "0".

Η εκφόρτωση διεξάγεται με τον εξής τρόπο:

- ➔ Σκίστε το πλαστικό τσέρκι και αφαιρέστε τη μεμβράνη.
- ➔ Αφαιρέστε τη στερέωση ιμάντα στα σημεία σύνδεσης.
- ➔ Στην κάτω πλευρά της παλέτας είναι βιδωμένες τέσσερις σανίδες. Ξεβιδώστε αυτές τις σανίδες.
- ➔ Τοποθετήστε τις σανίδες στην ακμή της παλέτας. Ευθυγραμμίστε τις σανίδες κατά τρόπον ώστε να βρίσκονται εμπρός από τους τροχούς της μηχανής. Στερεώστε τις σανίδες με τις βίδες.

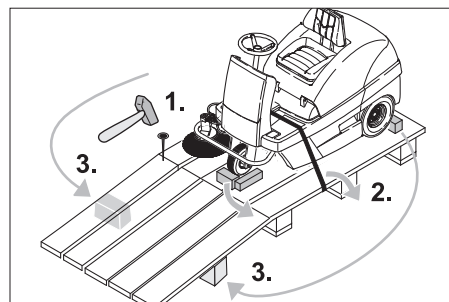

- ➔ Τοποθετήστε κάτω από τη ράμπα το καδρόνι που περιλαμβάνεται στη συσκευασία για στήριξη.
- ➔ Αφαιρέστε τους ξύλινους τάκους ασφάλισης των τροχών και τοποθετήστε τους κάτω από τη ράμπα.

(1) Μηχανή χωρίς ενσωματωμένη μπαταρία

- ➔ Λύστε το χειρόφρενο (βλ. χειροκίνητη μετακίνηση του μηχανικού σαρώθρου).
- ➔ Μετακινήστε τη μηχανή από την παλέτα χρησιμοποιώντας προς το σκοπό αυτό τη ράμπα.

(2) Μηχανή με ενσωματωμένη μπαταρία

- ➔ Συνδέστε το συσσωρευτή (βλέπε κεφάλαιο Φροντίδα και συντήρηση).
- ➔ Απασφαλίστε το πλήκτρο εκτάκτου ανάγκης περιστρέφοντάς το.
- ➔ Ρυθμίστε το διακόπτη προγράμματος στη βαθμίδα 1 (οδήγηση).
- ➔ Μετακινήστε το διακόπτη με κλειδί στη θέση „1“.
- ➔ Οδηγήστε αργά τη συσκευή έξω από τη ράμπα.
- ➔ Ρυθμίστε ξανά το διακόπτη με κλειδί στη θέση "0".

Χειροκίνητη μετακίνηση του μηχανικού σαρώθρου

⚠ Κίνδυνος

Κίνδυνος τραυματισμού! Προτού λύσετε το χειρόφρενο με το χέρι, πρέπει να ασφαλίσετε τη μηχανή ώστε να μην μπορεί να κυλήσει. Η μηχανή κυλά χωρίς πέδηση όταν έχει λυθεί το χειρόφρενο.

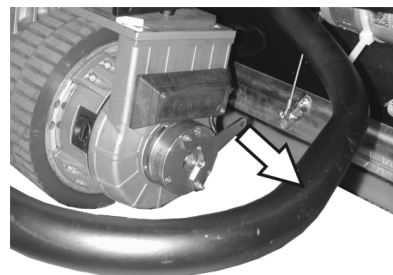

- ➔ Τραβήξτε το μοχλό φρένου από τον τροχό και κρατήστε τον στη θέση αυτή. Κατ' αυτόν τον τρόπο τίθεται εκτός λειτουργίας το χειρόφρενο και μπορείτε να μετακινήσετε τη μηχανή με το χέρι.

Έναρξη λειτουργίας

Γενικές υποδείξεις

- ➔ Σταθεμύστε το μηχανικό σάρωθρο σε επίπεδη επιφάνεια.
- ➔ Βγάλτε το κλειδί.

Εργασίες ελέγχου και συντήρησης

- ➔ Ελέγξτε την κατάσταση φόρτισης της μπαταρίας.
- ➔ Ελέγξτε τις πλευρικές βούρτσες.
- ➔ Ελέγξτε τον κύλινδρο σκουπίσματος.
- ➔ Καθαρίστε το φίλτρο σκόνης.
- ➔ Αδειάστε το δοχείο απορριμμάτων.
- ➔ Ελέγξτε την πίεση στα ελαστικά.

Υπόδειξη: Για περιγραφή, βλ. κεφάλαιο Φροντίδα και συντήρηση.

Λειτουργία

Ρύθμιση καθίσματος οδηγού

- ➔ Ανοίξτε το καπάκι της συσκευής, τοποθετήστε τη ράβδου στήριξης.

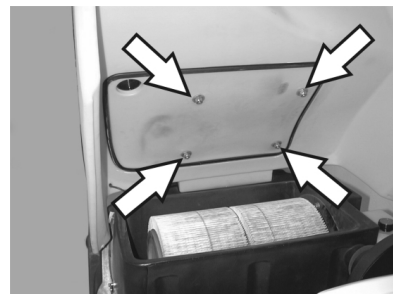

- ➔ Χαλαρώστε λίγο τις πεταλούδες στις ράγες του καθίσματος.
- ➔ Σπρώξτε το κάθισμα στην κατάλληλη θέση.
- ➔ Σφίξτε τα παξιμάδια.

Υπόδειξη: Σε περίπτωση που δεν επαρκούν τα όρια ρύθμισης, υπάρχει η δυνατότητα και περαιτέρω ρύθμισης.

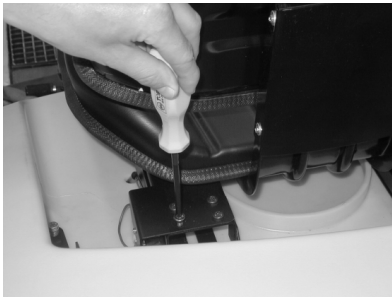

- Ξεβιδώστε 4 κοχλίες από την πλάκα του διακόπτη επαφής του καθίσματος.
- Απομακρύνετε την πλάκα.
- Περιστρέψτε το κάθισμα προς τα εμπρός.

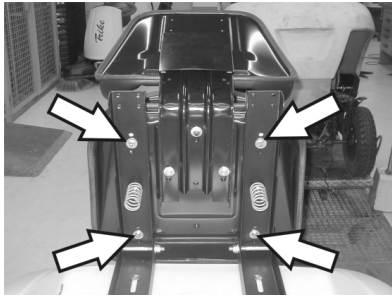

- Χαλαρώστε τους 4 κοχλίες στερέωσης του καθίσματος.
- Μετακινήστε και βιδώστε σφικτά το κάθισμα.
- Συναρμολογήστε την πλάκα του διακόπτη επαφής του καθίσματος.

Ελέγξτε την κατάσταση φόρτισης της μπαταρίας

- Η λυχνία ελέγχου ανάβει με πράσινο Η μπαταρία είναι φορτισμένη.
 - Η ενδεικτική λυχνία ανάβει με κίτρινο Η μπαταρία είναι σχεδόν εκφορτισμένη.
 - Τερματίστε τη λειτουργία σκουπίσματος και φορτίστε τη μπαταρία.
 - Η ενδεικτική λυχνία αναβοσβήνει με κόκκινο
- Έχει επιτευχθεί το όριο τελικής φόρτισης. Η συσκευή μπορεί να λειτουργήσει για 3 ακόμη λεπτά και στη συνέχεια θα απενεργοποιηθεί.
- Στη συνέχεια η συσκευή δεν μπορεί πλέον να εκκινηθεί και η μπαταρία πρέπει να φορτίσει για τουλάχιστον 3 ώρες.
 - Η ενδεικτική λυχνία ανάβει με κόκκινο Η μπαταρία είναι εκφορτισμένη. Το σύστημα ελέγχου απενεργοποίησε το σύστημα σκουπίσματος
 - Φορτίστε το συσσωρευτή.

Έλεγχος φρένου ακινητοποίησης

⚠ Κίνδυνος

Κίνδυνος ατυχήματος. Πριν από κάθε χρήση πρέπει να ελέγχετε τη λειτουργία του φρένου ακινητοποίησης σε επίπεδη επιφάνεια.

- Πάρτε θέση στο κάθισμα.
- Απασφαλίστε το πλήκτρο εκτάκτου ανάγκης περιστρέφοντάς το.
- Ρυθμίστε το διακόπτη προγράμματος στη βαθμίδα 1 (οδήγηση).

- Μετακινήστε το διακόπτη με κλειδί στη θέση „1“.
- Πατήστε ελαφρώς το πεντάλ οδήγησης.
- Το φρένο πρέπει να απασφαλιστεί με ένα διακριτό ήχο. Η συσκευή πρέπει να αρχίσει να κυλάει ελαφρώς σε επίπεδη επιφάνεια. Αν ελευθερωθεί το πεντάλ, πέφτει το φρένο με το χαρακτηριστικό θόρυβο. Σε περίπτωση που δεν συμβούν τα ανωτέρω αναφερόμενα, η συσκευή να τεθεί εκτός λειτουργίας και να ειδοποιηθεί η υπηρεσία εξυπηρέτησης πελατών.

Πλήκτρο Εκτάκτου Ανάγκης (Not-Aus)

- Η συσκευή διαθέτει πλήκτρο εκτάκτου ανάγκης. Αν πιεστεί, αυτό το πλήκτρο σταματά αμέσως τη συσκευή και ενεργοποιείται το αυτόματο φρένο ακινητοποίησης.
- Για να επανενεργοποιήσετε τη συσκευή, απασφαλίστε πρώτα το πλήκτρο εκτάκτου ανάγκης και στη συνέχεια απενεργοποιήστε και ενεργοποιήστε αμέσως το διακόπτη με κλειδί.

Επιλογή προγραμμάτων

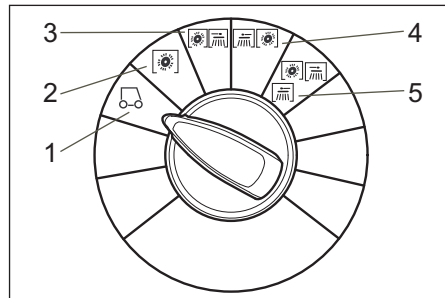

- 1 Οδήγηση
Οδήγηση στον τόπο εργασίας.
- 2 Σάρωση με την κυλινδρική βούρτσα
Ο κύλινδρος σκουπίσματος κατεβαίνει. Ο κύλινδρος σκουπίσματος και η πλευρική σκούπα περιστρέφονται.
- 3 Σάρωση με πλευρικές βούρτσες
Η κυλινδρική βούρτσα και η δεξιά πλευρική βούρτσα κατεβαίνουν.
- 4 Σάρωση με την αριστερή πλευρική βούρτσα (προαιρετικά)
Η κυλινδρική βούρτσα και η αριστερή πλευρική βούρτσα κατεβαίνουν.
- 5 Σάρωση και με τις δύο πλευρικές βούρτσες (προαιρετικά)
Η κυλινδρική βούρτσα και οι δύο πλευρικές βούρτσες κατεβαίνουν.

Ενεργοποίηση της μηχανής

- Υπόδειξη:** Η συσκευή είναι εξοπλισμένη με διακόπτη επαφής καθίσματος. Όταν εγκαταλείπετε το κάθισμα του οδηγού, η συσκευή απενεργοποιείται και το φρένο ακινητοποίησης ενεργοποιείται αυτόματα.
- Καθίστε στο κάθισμα του οδηγού.
 - ΜΗ χρησιμοποιήσετε το πεντάλ κίνησης.
 - Ρυθμίστε το διακόπτη προγράμματος στη βαθμίδα 1 (οδήγηση).
 - Μετακινήστε το διακόπτη με κλειδί στη θέση „1“.

Οδήγηση της μηχανής

⚠ Κίνδυνος

Κίνδυνος πτώσης! Μην σηκώνετε όρθιοι κατά την οδήγηση.

Υπόδειξη: Εάν η συσκευή απενεργοποιηθεί μέσω του διακόπτη επαφής καθίσματος, ανάβουν οι 5 φωτοδίοδοι στο πεδίο χειρισμού. Απενεργοποιήστε τη συσκευή με τον κλειδοδιακόπτη.

Υπόδειξη: Εάν ενεργοποιηθεί ο διακόπτης επαφής καθίσματος ή ο κλειδοδιακόπτης με ενεργοποιημένο το πεντάλ κίνησης, ο μηχανισμός κίνησης απενεργοποιείται και ενεργοποιούνται το πλευρικό σάρωθρο, ο φυσητήρας και οι φωτοδίοδοι (λειτουργία συντήρησης). Λύση: Απασφαλίστε το πεντάλ κίνησης.

Κίνηση προς τα εμπρός

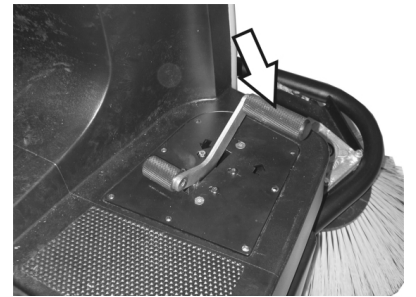

- Πιέστε σιγά σιγά το πεντάλ γκαζιού.

Κίνηση προς τα πίσω

⚠ Κίνδυνος

Κίνδυνος τραυματισμού! Κατά την κίνηση όπισθεν δεν πρέπει να υφίσταται κίνδυνος για τρίτους. Αν χρειαστεί ζητήστε οδηγίες.

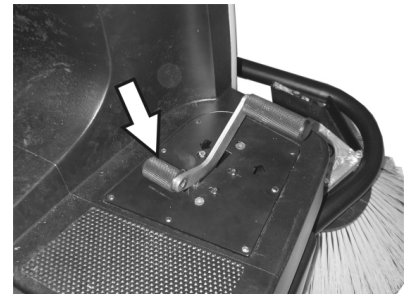

- Πιέστε σιγά σιγά το πεντάλ γκαζιού.

Συμπεριφορά οδήγησης

- Με το γκάζι μπορεί να ρυθμιστεί χωρίς διαβαθμίσεις η ταχύτητα οδήγησης.
- Όταν μειώνεται η απόδοση σε ανηφορικές κλίσεις αφήνετε λίγο το πεντάλ οδήγησης.

Πέδηση

- Ελευθερώστε το πεντάλ οδήγησης. Η μηχανή φρενάρει αυτόματα και ακινητοποιείται.

Υπερκέραση εμποδίων

Υπερκέραση σταθερών εμποδίων ύψους έως 50 mm:

- Υπερκεράστε το εμπόδιο οδηγώντας προς τα εμπρός αργά και προσεκτικά.

Υπερκέραση σταθερών εμποδίων ύψους άνω των 50 mm:

- Πρέπει να περνάτε επάνω από τα εμπόδια μόνο με κατάλληλη ράμπα.

Υπερφόρτωση του κινητήρα οδήγησης
Προς αποφυγή ζημιών στο μηχανισμό οδήγησης η συσκευή διαθέτει ένδειξη υπερφόρτωσης και σύστημα απενεργοποίησης.

- Σε περίπτωση που η καταπόνηση του μηχανισμού οδήγησης περάσει σε κρίσιμο όριο, αναβοσβήνει η ένδειξη υπερφόρτωσης. Η καταπόνηση μπορεί να γίνει ανεκτή για 1 λεπτό και στη συνέχεια το σύστημα ελέγχου απενεργοποιεί τη συσκευή.
 - Εάν η καταπόνηση του μηχανισμού οδήγησης υπερβεί το όριο υπερφόρτωσης, το σύστημα ελέγχου απενεργοποιεί αμέσως τη συσκευή.
- Ρυθμίστε τον διακόπτη με κλειδί στη θέση "0", περιμένετε λίγο και επαναφέρετέ τον στη θέση "1".

Υπερφόρτωση του κυλίνδρου σκουπίσματος

Προς αποφυγή ζημιών στο μηχανισμό σάρωσης η συσκευή διαθέτει ένδειξη υπερφόρτωσης και σύστημα απενεργοποίησης.

- Εάν η καταπόνηση του συστήματος σάρωσης υπερβεί το όριο, ανάβει η ένδειξη υπερφόρτωσης και το σύστημα ελέγχου απενεργοποιεί το σύστημα σάρωσης έπειτα από 4 δευτερόλεπτα.
- Ρυθμίστε τον διακόπτη με κλειδί στη θέση "0", περιμένετε λίγο και επαναφέρετέ τον στη θέση "1".

Λειτουργία σάρωσης

⚠ Κίνδυνος

Κίνδυνος τραυματισμού! Όταν είναι ανοιχτό το κλαπέτο μεγάλων απορριμμάτων, μπορεί ο κύλινδρος σκουπίσματος να εκτοξεύσει πέτρες ή χαλίκια προς τα εμπρός. Προσέχετε ώστε να μην υπάρχει κίνδυνος για άλλα άτομα, ζώα ή αντικείμενα.

Προσοχή

Μην αναρροφάτε ταινίες συσκευασίας, σύρματα ή παρόμοια υλικά, διότι μπορεί να καταστραφεί ο μηχανισμός σάρωσης.

Προσοχή

Για να αποφύγετε φθορά του δαπέδου, μη λειτουργείτε το μηχάνημα για πολύ στο ίδιο σημείο.

Υπόδειξη: Για να επιτύχετε το βέλτιστο αποτέλεσμα καθαρισμού, η ταχύτητα οδήγησης πρέπει να προσαρμόζεται στις εκάστοτε συνθήκες.

Υπόδειξη: Κατά τη διάρκεια της λειτουργίας θα πρέπει να γίνεται τακτική εκκένωση των δοχείων απορριμμάτων.

Υπόδειξη: Κατά τον καθαρισμό επιφανειών, κατεβάστε μόνο τον κύλινδρο σκουπίσματος.

Υπόδειξη: Για καθαρισμό σε άκρες, χαμηλώνετε επιπρόσθετα και τα πλευρικά σάρωθρα.

Σάρωση με κύλινδρο σάρωσης

- Ρυθμίστε τον διακόπτη προγράμματος στη βαθμίδα 2. Ο κύλινδρος σκουπίσματος κατεβαίνει. Ο κύλινδρος σκουπίσματος και η πλευρική σκούπα περιστρέφονται.

Σάρωση με ανυψωμένο κλαπέτο απορριμμάτων

Υπόδειξη: Για το σκούπισμα μεγαλύτερων αντικειμένων ύψους μέχρι 60 mm, π.χ. κουτάκια αναψυκτικών, πρέπει να ανασηκώσετε για λίγο το κλαπέτο μεγάλων απορριμμάτων.

Ανυψώστε το κλαπέτο απορριμμάτων:

- Πατήστε προς τα εμπρός και κρατήστε το πατημένο το πεντάλ κλαπέτου απορριμμάτων.
- Για να χαμηλώσετε το κλαπέτο απελευθερώστε το πεντάλ.

Υπόδειξη: Το καλύτερο δυνατό αποτέλεσμα καθαρισμού επιτυγχάνεται μόνο όταν είναι κατεβασμένη εντελώς η θυρίδα μεγάλων απορριμμάτων.

Σάρωση με πλευρικές βούρτσες

- Ρυθμίστε τον διακόπτη προγράμματος στη βαθμίδα 3. Οι δύο πλευρικές σκούπες και ο κύλινδρος σάρωσης χαμηλώνουν.

Υπόδειξη: Ο κύλινδρος σκουπίσματος και το πλευρικό σάρωθρο εκκινούνται αυτόματα.

Σάρωση στεγνών δαπέδων

Υπόδειξη: Κατά τη διάρκεια της λειτουργίας θα πρέπει να γίνεται τακτική εκκένωση των δοχείων απορριμμάτων.

Υπόδειξη: Κατά τη διάρκεια της λειτουργίας θα πρέπει να καθαρίζετε τακτικά το φίλτρο σκόνης.



- Κλείστε τη θυρίδα υγρής/ξηρής λειτουργίας.

Σάρωση ινωδών και ξηρών ρύπων (π.χ. ξερό γρασίδι, άχυρο)

- Ανοίξτε τη θυρίδα υγρής/ξηρής λειτουργίας.

Υπόδειξη: Έτσι αποτρέπεται η εμπλοκή του συστήματος φίλτρου.

Σάρωση υγρών ή βρεγμένων δαπέδων

- Ανοίξτε τη θυρίδα υγρής/ξηρής λειτουργίας.

Υπόδειξη: Έτσι προστατεύεται το φίλτρο από την υγρασία.

Καθάρισμα φίλτρου

- Ενεργοποιήστε το χειροκίνητο καθαρισμό φίλτρου.



- Πατήστε το πλήκτρο καθαρισμού φίλτρου. Το φίλτρο καθαρίζεται για 15 δευτερόλεπτα.

Άδειασμα του κάδου απορριμμάτων

Υπόδειξη: Περιμένετε να ολοκληρωθεί ο καθαρισμός του φίλτρου και να κατακαθίσει η σκόνη, πριν ανοίξετε ή αδειάσετε το δοχείο απορριμμάτων.

- Ανασηκώστε ελαφρά το δοχείο ρύπων και τραβήξτε το.
- Αδειάστε το δοχείο απορριμμάτων.
- Σπρώξτε προς τα μέσα το δοχείο ρύπων μέχρι να κλειδώσει.
- Αδειάστε το απέναντι δοχείο ρύπων.

Απενεργοποίηση της μηχανής

- Ρυθμίστε το διακόπτη προγράμματος στη βαθμίδα 1 (οδήγηση). Η πλευρική και η κυλινδρική βούρτσα ανυψώνονται.
- Περιστρέψτε το διακόπτη με κλειδί στη θέση "0" και βγάλτε το κλειδί.

Υπόδειξη: Το φίλτρο σκόνης καθαρίζεται αυτόματα για περίπου 15 δευτερόλεπτα μετά τη διακοπή της λειτουργίας του μηχανήματος. Μην ανοίγετε στο διάστημα αυτό το καπό του μηχανήματος.

Υπόδειξη: Η συσκευή διαθέτει αυτόματο φρένο ακινητοποίησης, το οποίο ενεργοποιείται μετά το σβήσιμο του κινητήρα και την εγκατάλειψη του καθίσματος.

Μεταφορά

⚠ Κίνδυνος

Κίνδυνος τραυματισμού και βλάβης! Κατά τη μεταφορά λάβετε υπόψη το βάρος της συσκευής.

- Περιστρέψτε το διακόπτη με κλειδί στη θέση "0" και βγάλτε το κλειδί.
- Ασφαλίστε τη μηχανή με τάκους στους τροχούς.
- Ασφαλίστε το μηχάνημα με ιμάντες ή σχοινιά.
- Κατά τη μεταφορά με οχήματα, ασφαλίστε τη συσκευή έναντι ενδεχόμενης ολίσθησης και ανατροπής, σύμφωνα με τις εκάστοτε ισχύουσες κατευθυντήριες οδηγίες.



Υπόδειξη: Λάβετε υπόψη τα σημάδια για τα σημεία στερέωσης στο πλαίσιο (σύμβολα αλυσίδας). Για φόρτωμα και ξεφόρτωμα, η συσκευή επιτρέπεται να βρίσκεται σε επιφάνειες με ανωφέρεια μόνο μέχρι 18%.

Αποθήκευση

⚠ Κίνδυνος

Κίνδυνος τραυματισμού και βλάβης! Κατά την αποθήκευση λάβετε υπόψη το βάρος της συσκευής.

Διακοπή της λειτουργίας

- Όταν το μηχανικό σάρωθρο δεν χρησιμοποιείται για μεγάλο χρονικό διάστημα, λάβετε υπόψη τα εξής σημεία:
- ➔ Σταθμεύστε το μηχανικό σάρωθρο σε επίπεδη επιφάνεια.
 - ➔ Ρυθμίστε το διακόπτη προγράμματος στη βαθμίδα 1 (οδήγηση). Η κυλινδρική βούρτσα και οι πλευρικές βούρτσες ανυψώνονται ώστε να μην προκληθούν ζημιές στην τρίχα.
 - ➔ Περιστρέψτε το διακόπτη με κλειδί στη θέση "0" και βγάλτε το κλειδί.
 - ➔ Ασφαλίστε τη σκούπα ώστε να μην μπορεί να κυλήσει.
 - ➔ Καθαρίστε το μηχανικό σάρωθρο εσωτερικά και εξωτερικά.
 - ➔ Σταθμεύστε τη μηχανή σε ασφαλές και στεγνό μέρος.
 - ➔ Αποσυνδέστε το συσσωρευτή.
 - ➔ Φορτίστε το συσσωρευτή και επαναφορτίστε τον έπειτα από περίπου δύο μήνες.

Φροντίδα και συντήρηση

Γενικές υποδείξεις

- ➔ Πριν από το καθάρισμα και τη συντήρηση της συσκευής, την αντικατάσταση εξαρτημάτων ή τη μετάβαση σε άλλη λειτουργία, πρέπει να απενεργοποιήσετε τη συσκευή, να αφαιρέσετε το κλειδί και να βγάλετε το βύσμα της μπαταρίας ή να αποσυνδέσετε τη μπαταρία.
- ➔ Πριν από την εκτέλεση εργασιών στο ηλεκτρικό σύστημα πρέπει να βγάξετε το βύσμα της μπαταρίας ή να αποσυνδέετε τη μπαταρία.
- Εργασίες συντήρησης και αποκατάστασης επιτρέπεται να εκτελούνται μόνο από εξουσιοδοτημένα συνεργεία εξυπηρέτησης πελατών ή από εξειδικευμένο προσωπικό, το οποίο έχει εξοικειωθεί με όλες τις σημαντικές προδιαγραφές ασφαλείας
- Τα προσαρμοζόμενα ανά τόπους επαγγελματικά οχήματα υπόκεινται στον έλεγχο ασφαλείας του VDE 0701.
- Χρήση μόνο με τους κυλινδρικούς σκουπίσματος/πλευρικές βούρτσες που διαθέτει η μηχανή ή με αυτά που προβλέπονται στις Οδηγίες λειτουργίας. Η χρήση άλλων κυλινδρικών σκουπίσματος/πλευρικών βουρτσών ενδέχεται να επηρεάσει αρνητικά την ασφάλεια.

Καθαρισμός

Προσοχή

Κίνδυνος βλάβης! Το καθάρισμα της συσκευής δεν επιτρέπεται να γίνεται με λάστιχο ή με ψεκασμό νερού υψηλής πίεσης (κίνδυνος βραχυκυκλωμάτων ή άλλων ζημιών).

Εσωτερικός καθαρισμός της συσκευής

⚠ Κίνδυνος

Κίνδυνος τραυματισμού! Φοράτε μάσκα προστασίας από τη σκόνη και προστατευτικά γυαλιά.

- ➔ Ανοίξτε το καπάκι της συσκευής, τοποθετήστε τη ράβδου στήριξης.
- ➔ Καθαρίστε τη μηχανή με ένα πανί.
- ➔ Καθαρίστε τη μηχανή με πεπιεσμένο αέρα.
- ➔ Κλείστε το κάλυμμα της μηχανής.

Υπόδειξη: Το φίλτρο σκόνης μπορεί να πλυθεί με νερό. Πριν την επανατοποθέτηση πρέπει να στεγνώσετε εντελώς το φίλτρο.

Εξωτερικός καθαρισμός της μηχανής

- ➔ Καθαρίζετε τη μηχανή με υγρό πανί εμποτισμένο σε διάλυμα ήπιου απορρυπαντικού.

Υπόδειξη: Μην χρησιμοποιείτε διαβρωτικά απορρυπαντικά.

Διαστήματα συντήρησης

Υπόδειξη: Ο μετρητής ωρών λειτουργίας υποδεικνύει τη χρονική στιγμή για τη συντήρηση.

Συντήρηση από τον πελάτη

Καθημερινή συντήρηση:

- ➔ Ελέγξτε τον κύλινδρο σκουπίσματος για φθορές και μπερδεμένους ιμάντες.
- ➔ Ελέγξτε την πίεση στα ελαστικά.
- ➔ Ελέγξτε τη λειτουργία όλων των στοιχείων χειρισμού.

Εβδομαδιαία συντήρηση:

- ➔ Ελέγξτε τη στάθμη οξέων των συσσωρευτών.
- ➔ Ελέγξτε αν τα σύρματα Bowden και τα κινούμενα μέρη κινούνται ελεύθερα.
- ➔ Ελέγξτε τις ρυθμίσεις και τις φθορές των στεγανοποιητικών παρεμβυσμάτων στο σημείο σάρωσης.
- ➔ Ελέγξτε το φίλτρο σκόνης και, εάν είναι αναγκαίο, καθαρίστε το πλαίσιο του φίλτρου.
- ➔ Ελέγξτε το σύστημα υποπίεσης.

Συντήρηση κάθε 100 ώρες λειτουργίας:

- ➔ Έλεγχος λειτουργικότητας διακόπτη επαφής καθίσματος
- ➔ Ελέγξτε την τάση, το βαθμό φθοράς και τη λειτουργία των ιμάντων μετάδοσης κίνησης (τραπεζοειδής ιμάντας και κυκλικός ιμάντας).

Συντήρηση λόγω φθοράς:

- ➔ Αντικαταστήστε τα στεγανοποιητικά παρεμβύσματα.
- ➔ Αντικαταστήστε την κυλινδρική βούρτσα.
- ➔ Αντικαταστήστε τις πλευρικές βούρτσες.

Υπόδειξη: Για περιγραφή, βλ. κεφάλαιο Εργασίες συντήρησης.

Υπόδειξη: Όλες οι εργασίες σέρβις και συντήρησης, σε περίπτωση συντήρησης από τον πελάτη, πρέπει να γίνονται από εξειδικευμένο τεχνικό. Σε περίπτωση ανάγκης μπορείτε να ζητήσετε ανά πάσα στιγμή τη βοήθεια ενός αντιπροσώπου της εταιρίας Kärcher.

Συντήρηση από την υπηρεσία εξυπηρέτησης πελατών

Συντήρηση έπειτα από 8 ώρες λειτουργίας:

- ➔ Διεξαγωγή της πρώτης επιθεώρησης.
- Συντήρηση έπειτα από 20 ώρες λειτουργίας

Συντήρηση κάθε 100 ώρες λειτουργίας

Συντήρηση κάθε 300 ώρες λειτουργίας

Συντήρηση κάθε 500 ώρες λειτουργίας

Συντήρηση ανά 1000 ώρες λειτουργίας

Συντήρηση ανά 1500 ώρες λειτουργίας

Υπόδειξη: Προς διαφύλαξη των εγγυητικών αξιώσεων, κατά τη διάρκεια του χρόνου εγγύησης όλες οι εργασίες σέρβις και συντήρησης πρέπει να εκτελούνται από την εξουσιοδοτημένη υπηρεσία εξυπηρέτησης πελατών της Kärcher σύμφωνα με το βιβλίο συντήρησης.

Εργασίες συντήρησης

Προετοιμασία:

- ➔ Σταθμεύστε το μηχανικό σάρωθρο σε επίπεδη επιφάνεια.
- ➔ Περιστρέψτε το διακόπτη με κλειδί στη θέση "0" και βγάλτε το κλειδί.
- ➔ Πιέστε το πλήκτρο εκτάκτου ανάγκης.

Γενικές υποδείξεις ασφαλείας

⚠ Κίνδυνος

Κίνδυνος τραυματισμού!

Ο κινητήρας καθαρισμού φίλτρου

χρειάζεται περ. 15 δευτερόλεπτα μέχρι να σταματήσει μετά την απενεργοποίησή του. Σε αυτό το διάστημα μην ανοίγετε το καπό της συσκευής.

⚠ Κίνδυνος

Κίνδυνος τραυματισμού! Πριν από κάθε εργασία συντήρησης και επισκευής αφήνετε τη μηχανή να κρυώσει επαρκώς.

Έλεγχος και διόρθωση στάθμης υγρών του συσσωρευτή

Προσοχή

Ελέγχετε τακτικά τη στάθμη υγρών στους συσσωρευτές που περιέχουν οξέα.

- ➔ Ξεβιδώστε όλα τα σφραγίσματα των στοιχείων.
- ➔ Εάν η στάθμη υγρών είναι πολύ χαμηλή, αναπληρώνετε τα υγρά στα στοιχεία του συσσωρευτή με αποσταγμένο νερό μέχρι την ένδειξη.
- ➔ Φορτίστε το συσσωρευτή.
- ➔ Βιδώστε τα σφραγίσματα των στοιχείων.

Ελέγξε την πίεση αέρα των ελαστικών

- ➔ Σταθμεύστε το μηχανικό σάρωθρο σε επίπεδη επιφάνεια.
- ➔ Συνδέστε τη συσκευή μέτρησης της πίεσης του αέρα στη βαλβίδα των ελαστικών.
- ➔ Ελέγξτε την πίεση αέρα και αν χρειαστεί διορθώστε την πίεση.
- ➔ Η πίεση του αέρα στα πίσω λάστιχα πρέπει να ρυθμιστεί στα 6 bar.

Αντικατάσταση τροχού

⚠ Κίνδυνος

Κίνδυνος τραυματισμού!

- Σταθμεύστε το μηχανικό σάρωθρο σε επίπεδη επιφάνεια.
- Βγάλτε το κλειδί.
- Κατά την εκτέλεση εργασιών επισκευής σε δημόσιους δρόμους όπου υπάρχει κίνδυνος από τη συνεχή κυκλοφορία χρησιμοποιείτε προειδοποιητική στολή.
- Ελέγξτε τη σταθερότητα του υπεδάφους. Ασφαλίστε το μηχάνημα με τάκο ώστε να μην μπορεί να κυλήσει.

Ελέγξτε τα ελαστικά

- Ελέγξτε την επιφάνεια των ελαστικών για τυχόν σφηνωμένα αντικείμενα.
- Αφαιρέστε τα αντικείμενα.
- Χρησιμοποιείτε κατάλληλο, κοινό υλικό επιδιόρθωσης ελαστικών.

- Υπόδειξη:** Τηρείτε τη σύσταση του εκάστοτε κατασκευαστή. Η συνέχιση της οδήγησης είναι δυνατή μόνο εφόσον τηρούνται τα στοιχεία του κατασκευαστή του προϊόντος. Αντικαταστήστε το ελαστικό ή τον τροχό όσο το δυνατό συντομότερα.
- Ανασηκώστε ελαφρά και τραβήξτε το δοχείο ρύπων στην αντίστοιχη πλευρά.
 - Λύστε τον κοχλία τροχού.
 - Τοποθετήστε το γρύλο ανύψωσης.



Σημείο υποδοχής γρύλου ανύψωσης (πίσω τροχού)

- Ανυψώστε τη μηχανή με γρύλο.
- Απομακρύνετε τον κοχλία τροχού.
- Αφαιρέστε τον τροχό.
- Τοποθετήστε τη ρεζέρβα.
- Βιδώστε τον κοχλία τροχού.
- Χαμηλώστε τη μηχανή με το γρύλο.
- Σφίξτε τον κοχλία τροχού.
- Σπρώξτε προς τα μέσα το δοχείο ρύπων μέχρι να κλειδώσει.

Υπόδειξη: Χρησιμοποιήστε έναν κατάλληλο κοινό γρύλο.

Έλεγχος του συστήματος υποπίεσης

- Η ενεργοποίηση του συστήματος σάρωσης πραγματοποιείται με τη βοήθεια ενός συστήματος υποπίεσης.
- Εάν δεν χαμηλώνει η πλευρική σκούπα ή ο κύλινδρος σκουπίσματος, πρέπει να ελέγξετε τα κιβώτια χαμηλής πίεσης σχετικά με τη σωστή σύνδεση των ελαστικών αγωγών, εν ανάγκη πρέπει να συνδεθεί ο ανάλογος ελαστικός σωλήνας.
- Εάν παρόλα αυτά δεν χαμηλώνει η πλευρική σκούπα ή ο κύλινδρος σκουπίσματος, τότε δεν είναι στεγανό το σύστημα χαμηλής πίεσης. Στην περίπτωση αυτή πρέπει να ειδοποιηθεί η υπηρεσία εξυπηρέτησης πελατών.

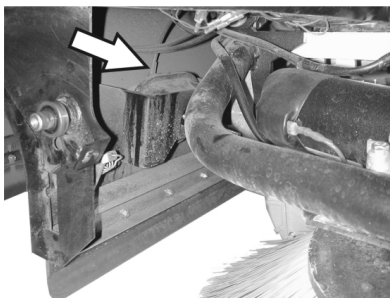

Σύνδεση ελαστικού σωλήνα στο κιβώτιο υποπίεσης για την κάθοδο της πλευρικής σκούπας

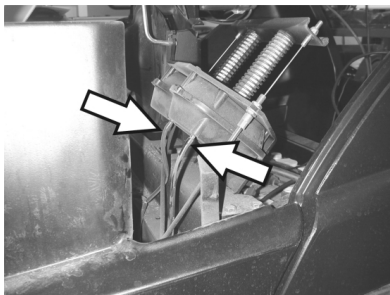

Συνδέσεις ελαστικών σωλήνων με το κιβώτιο χαμηλής πίεσης για το χαμύλωμα του κυλίνδρου σκουπίσματος

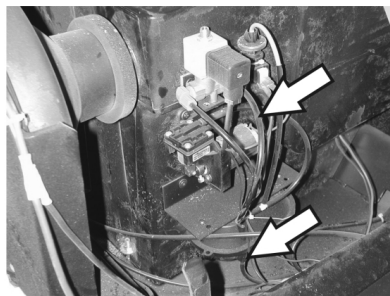

Συνδέσεις ελαστικών σωλήνων με το κιβώτιο χαμηλής πίεσης και την αντλία χαμηλής πίεσης (συλλέκτης)

Υπόδειξη: Η αντλία χαμηλής πίεσης λειτουργεί μόνο εφόσον παραχθεί χαμηλή πίεση στο σύστημα. Εάν η αντλία λειτουργεί αδιάκοπα, πρέπει να ειδοποιηθεί η υπηρεσία εξυπηρέτησης πελατών.

Αντικατάσταση πλευρικής βούρτσας

- Σταθμεύστε το μηχανικό σάρωθρο σε επίπεδη επιφάνεια.
- Ρυθμίστε το διακόπτη προγράμματος στη βαθμίδα 1 (οδήγηση). Οι πλευρικές βούρτσες ανυψώνονται.
- Περιστρέψτε το διακόπτη με κλειδί στη θέση "0" και βγάλτε το κλειδί.
- Πιέστε το πλήκτρο εκτάκτου ανάγκης.
- Χαλαρώστε 3 κοχλίες στερέωσης στην κάτω πλευρά.
- Αφαιρέστε την φθαρμένη πλευρική σκούπα.
- Εισάγετε την πλευρική σκούπα στον υποδοχέα και βιδώστε σφιχτά.

Έλεγχος της κυλινδρικής βούρτσας

- Σταθμεύστε το μηχανικό σάρωθρο σε επίπεδη επιφάνεια.
- Ρυθμίστε το διακόπτη προγράμματος στη βαθμίδα 1 (οδήγηση). Η κυλινδρική βούρτσα ανυψώνεται.

- Περιστρέψτε το διακόπτη με κλειδί στη θέση "0" και βγάλτε το κλειδί.
- Πιέστε το πλήκτρο εκτάκτου ανάγκης.
- Ασφαλίστε τη μηχανή με τάκο ώστε να μην μπορεί να κυλήσει.
- Ανασηκώστε ελαφρά και τραβήξτε το δοχείο ρύπων και στις δύο πλευρές.
- Αφαιρέστε τυχόν ταινίες ή τα σχοινιά από την κυλινδρική βούρτσα

Αντικατάσταση της κυλινδρικής βούρτσας

Η αντικατάσταση είναι απαραίτητη σε περίπτωση που το αποτέλεσμα της σάρωσης υποβαθμίζεται εμφανώς λόγω φθοράς της τρίχας.

- Σταθμεύστε το μηχανικό σάρωθρο σε επίπεδη επιφάνεια.
- Ρυθμίστε το διακόπτη προγράμματος στη βαθμίδα 1 (οδήγηση). Η κυλινδρική βούρτσα ανυψώνεται.
- Περιστρέψτε το διακόπτη με κλειδί στη θέση "0" και βγάλτε το κλειδί.
- Πιέστε το πλήκτρο εκτάκτου ανάγκης.
- Ασφαλίστε τη μηχανή με τάκο ώστε να μην μπορεί να κυλήσει.
- Ανασηκώστε ελαφρά και τραβήξτε το δοχείο ρύπων και στις δύο πλευρές.

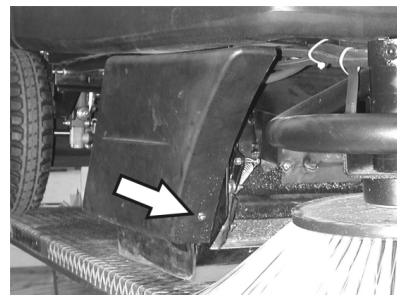

- Λύστε τον πρόσθιο κοχλία του δεξιού πλευρικού καλύμματος.

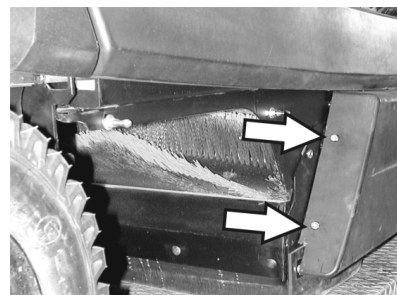

- Λύστε τους πίσω κοχλίες συγκράτησης του δεξιού πλευρικού καλύμματος.
- Αφαιρέστε την πλευρική επένδυση.

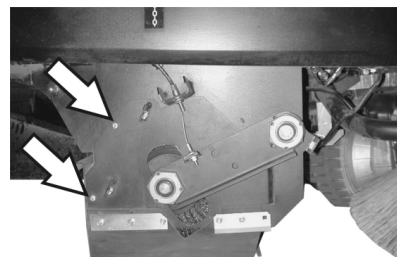

- Λύστε τους κοχλίες.

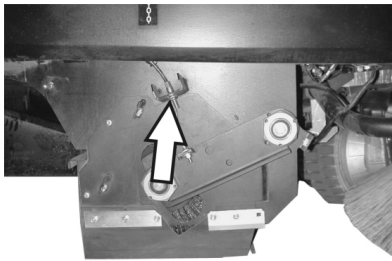

- Χαλαρώστε τον κοχλία συγκράτησης του συρματόσχοινο και ξεκρεμάστε το συρματόσχοινο.

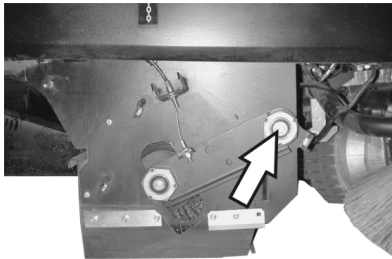

- Ξεβιδώστε τον κοχλία στο σημείο περιστροφής του βραχίονα κυλίνδρου σκουπίσματος.

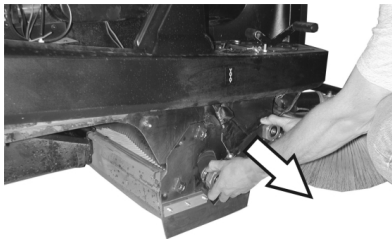

- Αφαιρέστε το βραχίονα της κυλινδρικής βούρτσας.

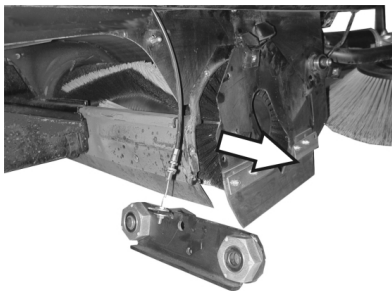

- Αφαιρέστε το κάλυμμα του κυλίνδρου σκουπίσματος.
- Αφαιρέστε την κυλινδρική βούρτσα.

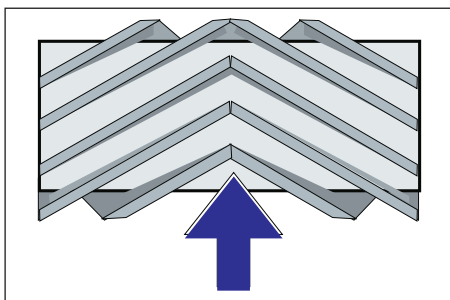

Τοποθέτηση της κυλινδρικής βούρτσας στην κατεύθυνση οδήγησης

- Εισάγετε την καινούργια κυλινδρική βούρτσα στο κιβώτιο κυλινδρικής βούρτσας και στερεώστε την στον κινητήριο αξονίσκο.

Υπόδειξη: Κατά την τοποθέτηση του νέου κυλίνδρου σκουπίσματος, προσέξτε τη θέση της βούρτσας.

Υπόδειξη: Ρυθμίστε το συρματόσχοινο, έτσι ώστε ο κύλινδρος σάρωσης να ανασηκωθεί περ. 10 mm από το δάπεδο.

- Τοποθετήστε το κάλυμμα της κυλινδρικής βούρτσας.
- Τοποθετήστε το βραχίονα του κυλίνδρου σκουπίσματος.
- Αναρτήστε το συρματόσχοινο.
- Βιδώστε τους κοχλίες συγκράτησης.
- Βιδώστε την πλευρική επένδυση.
- Εισάγετε τα δοχεία ρύπων στις δύο πλευρές και ασφαλίστε τα.

Έλεγχος του κατόπτρου του κυλίνδρου σάρωσης

- Ρυθμίστε το διακόπτη προγράμματος στη βαθμίδα 1 (οδήγηση). Η κυλινδρική βούρτσα και οι πλευρικές βούρτσες ανυψώνονται.
- Οδηγήστε το μηχανικό σάρωθρο σε επίπεδο και λείο δάπεδο που είναι ευδιάκριτα καλυμμένο με σκόνη ή κιμωλία.
- Ρυθμίστε τον διακόπτη προγράμματος στη βαθμίδα 2. Ο κύλινδρος σκουπίσματος κατεβαίνει. Πιέστε ελαφρά το πεντάλ οδήγησης και αφήστε τον κύλινδρο σκουπίσματος να περιστραφεί για λίγο.
- Ανυψώστε τον κύλινδρο σκουπίσματος.
- Πατήστε και κρατήστε πατημένο το πεντάλ ανύψωσης του κλαπέτου απορριμμάτων.
- Μετακινήστε τη μηχανή προς τα πίσω.

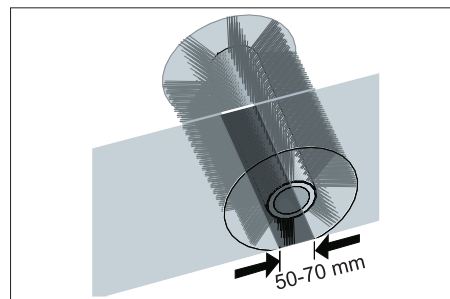

Το κάτοπτρο σάρωσης σχηματίζει ομοιόμορφο ορθογώνιο, με πλάτος που κυμαίνεται μεταξύ 50 -70 mm.

Υπόδειξη: Με τη βοήθεια της αιωρούμενης έδρασης του κυλίνδρου σάρωσης το κάτοπτρο σάρωσης ρυθμίζεται αυτόματα ανάλογα με τη φθορά των τριχών. Εάν η φθορά είναι πολύ μεγάλη, πρέπει να αντικατασταθεί ο κύλινδρος σκουπίσματος.

Ρύθμιση και αντικατάσταση των στεγανοποιητικών λωρίδων

- Σταθεμύστε το μηχανικό σάρωθρο σε επίπεδη επιφάνεια.
- Ρυθμίστε το διακόπτη προγράμματος στη βαθμίδα 1 (οδήγηση). Η κυλινδρική βούρτσα ανυψώνεται.
- Περιστρέψτε το διακόπτη με κλειδί στη θέση "0" και βγάλτε το κλειδί.
- Πιέστε το πλήκτρο εκτάκτου ανάγκης.
- Ασφαλίστε τη μηχανή με τάκο ώστε να μην μπορεί να κυλήσει.

- Ανασηκώστε ελαφρά και τραβήξτε το δοχείο ρύπων και στις δύο πλευρές.
- Λύστε τους κοχλίες στερέωσης της πλευρικής επένδυσης και στις δύο πλευρές.
- Αφαιρέστε τις πλευρικές επενδύσεις της μηχανής.

■ Μετωπικό στεγανοποιητικό παρέμβυσμα

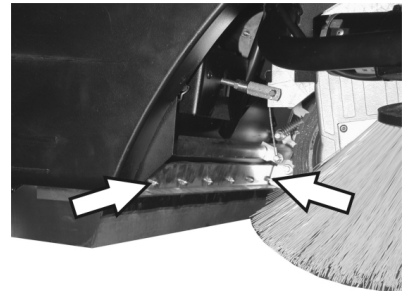

- Χαλαρώστε λίγο τα περικόχλια συγκράτησης της μπροστινής στεγανοποιητικής λωρίδας, για αλλαγή ξεβιδώστε τα.
- Βιδώστε το καινούργιο στεγανοποιητικό παρέμβυσμα χωρίς να σφίξετε ακόμη τα παξιμάδια.

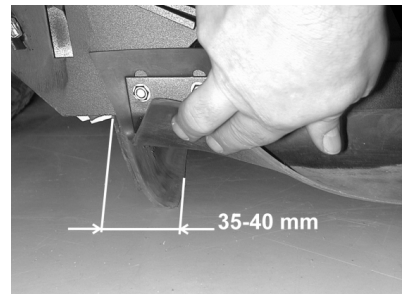

- Ευθυγραμμίστε το στεγανοποιητικό παρέμβυσμα.
- Η απόσταση του στεγανοποιητικού παρεμβύσματος από το έδαφος πρέπει να ρυθμιστεί κατά τρόπον ώστε αυτό να αναδιπλώνεται προς τα πίσω με περιθώριο 35 - 40 mm.
- Σφίξτε τα παξιμάδια.

■ Οπίσθιο στεγανοποιητικό παρέμβυσμα

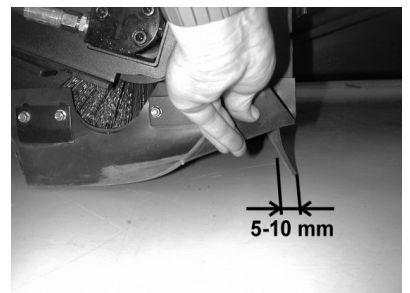

- Η απόσταση του στεγανοποιητικού παρεμβύσματος από το έδαφος πρέπει να ρυθμιστεί κατά τρόπον ώστε αυτό να αναδιπλώνεται προς τα πίσω με περιθώριο 5 -10 mm.
- Σε περίπτωση φθοράς αντικαταστήστε το.
- Αφαιρέστε την κυλινδρική βούρτσα.

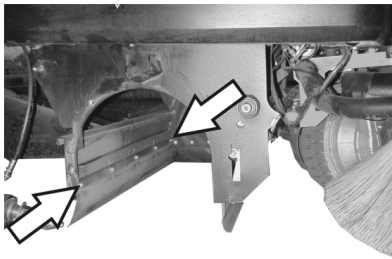

- Ξεβιδώστε τα περικόχλια σύσφιξης του οπίσθιου στεγανοποιητικού παρεμβύσματος.
- Βιδώστε το καινούργιο στεγανοποιητικό παρέμβυσμα.
- **Πλευρικά στεγανοποιητικά παρεμβύσματα**

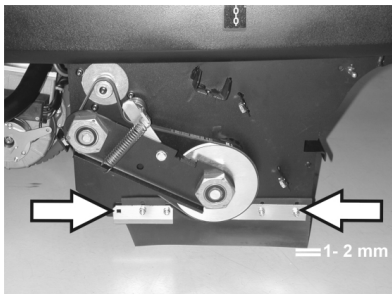

- Χαλαρώστε λίγο τα παξιμάδια στερέωσης του πλευρικού στεγανοποιητικού παρεμβύσματος. Ξεβιδώστε τα για την αντικατάσταση.
- Βιδώστε το καινούργιο στεγανοποιητικό παρέμβυσμα χωρίς να σφίξετε ακόμη τα παξιμάδια.
- Βάλτε από κάτω ένα υπόστρωμα πάχους 1 -2 mm για να ρυθμίσετε την απόσταση από το δάπεδο.
- Ευθυγραμμίστε το στεγανοποιητικό παρέμβυσμα.
- Σφίξτε τα παξιμάδια.
- Βιδώστε τις πλευρικές επενδύσεις.
- Εισάγετε τα δοχεία ρύπων στις δύο πλευρές και ασφαλίστε τα.

Αντικατάσταση φίλτρου σκόνης

⚠ Προειδοποίηση

Πριν από την έναρξη της διαδικασίας αλλαγής φίλτρου σκόνης αδειάστε τον κάδο απορριμμάτων. Κατά την εκτέλεση εργασιών στο σύστημα του φίλτρου χρησιμοποιείτε μάσκα προστασίας από τη σκόνη. Λάβετε υπόψη τις προδιαγραφές ασφαλείας για το χειρισμό λεπτόκκοκης σκόνης.

- Περιστρέψτε το διακόπτη με κλειδί στη θέση "0" και βγάλτε το κλειδί.
- Πιέστε το πλήκτρο εκτάκτου ανάγκης.
- Ανοίξτε το καπάκι της συσκευής, τοποθετήστε τη ράβδου στήριξης.

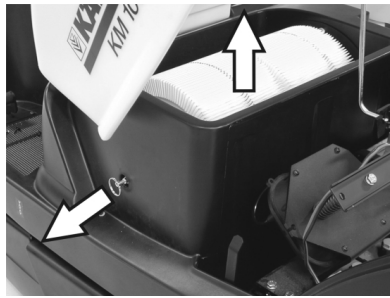

- Τραβήξτε όσο γίνεται τη λαβή τους στηρίγματος φίλτρου και ασφαλίστε την.
- Βγάλτε το φυλλωτό φίλτρο.
- Τοποθετήστε το καινούργιο φίλτρο.

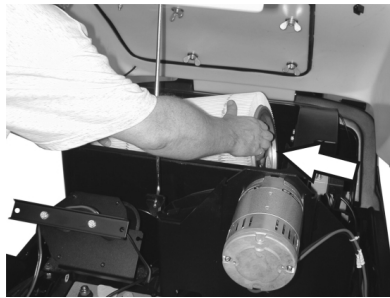

- Αφήστε τον υποδοχέα στην πλευρά μετάδοσης κίνησης να ασφαλίσει στις οπές.
- Αφήστε τη λαβή καθαρισμού του φίλτρου να ασφαλίσει πάλι.

Υπόδειξη: Κατά την εγκατάσταση νέου φίλτρου, προσέξτε ώστε να παραμείνουν άθικτα τα ελάσματα.

Αντικατάσταση της στεγανοποίησης του κιβωτίου φίλτρου



- Αφαιρέστε τη στεγανοποίηση του κιβωτίου φίλτρου από την αυλάκωση του καλύμματος της μηχανής.
- Τοποθετήστε την καινούργια στεγανοποίηση.

Ελέγξτε τον ιμάντα κίνησης

- Περιστρέψτε το διακόπτη με κλειδί στη θέση "0" και βγάλτε το κλειδί.
- Πιέστε το πλήκτρο εκτάκτου ανάγκης.
- Ανοίξτε το καπάκι της συσκευής, τοποθετήστε τη ράβδου στήριξης.

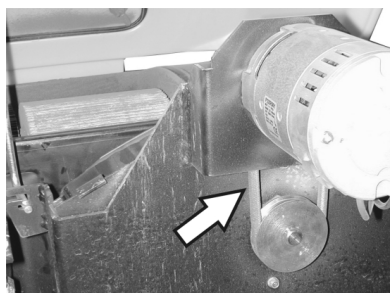

- Ελέγξτε την τάση, το βαθμό φθοράς και τυχόν ζημιές του ιμάντα μετάδοσης κίνησης (τραπεζοειδής ιμάντας).

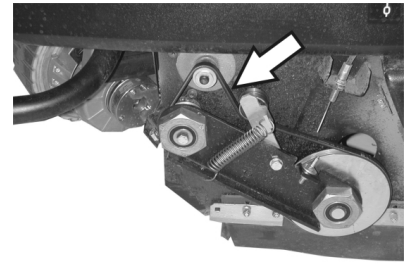

- Ελέγξτε τον τραπεζοειδή ιμάντα του συστήματος μετάδοσης κίνησης κυλίνδρου σκουπίσματος ως προς την ένταση, τη φθορά και τυχόν βλάβες.

Ελέγξε το κολάρο στεγανοποίησης

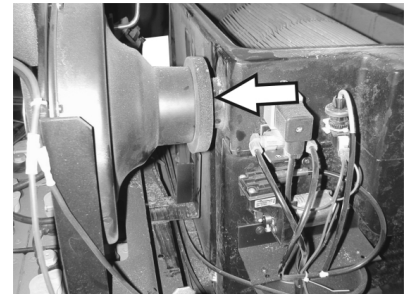

- Ελέγχετε τακτικά, αν το κολάρο στεγανοποίησης του φυσητήρα αναρρόφησης κάθεται σωστά στη θέση του.

Αντικατάσταση ασφαλειών

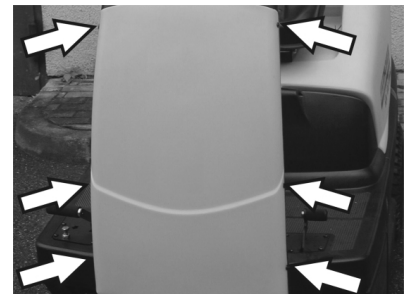

- Ξεβιδώστε τις βίδες και στις δύο πλευρές της επένδυσης.

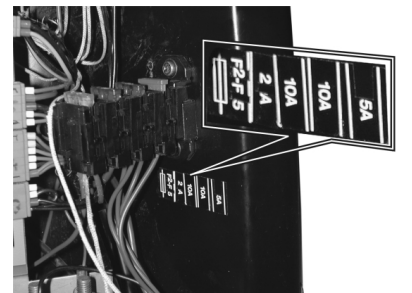

- Αντικαταστήστε τις ελαττωματικές ασφαλείες.
- Εγκαταστήστε και πάλι τη μετωπική επένδυση.

Υπόδειξη: Χρησιμοποιείτε μόνο ασφάλειες με την ίδια τιμή ρεύματος.

Ασφάλεια πόλων

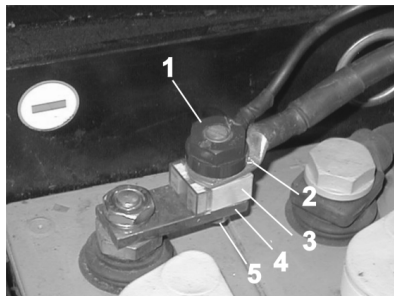

- 1 Περικόχλιο
- 2 Καλώδιο φόρτισης μπαταρίας
- 3 Ασφάλεια πόλων
- 4 Γέφυρα
- 5 Βίδα

→ Αντικαταστήστε την ελαττωματική ασφάλεια.

Υπόδειξη: Η ελαττωματική ασφάλεια των πόλων μπορεί να αντικαθίσταται αποκλειστικά από την υπηρεσία εξυπηρέτησης πελατών της εταιρίας Kärcher ή από εξουσιοδοτημένο τεχνικό.

Εξαρτήματα

Πλευρική βούρτσα	6.905-986.0
Με βασική (στάνταρ) βούρτσα για εσωτερικούς και εξωτερικούς χώρους.	
Πλευρική σκούπα, μαλακή	6.906-133.0
Για λεπτή σκόνη σε εσωτερικούς χώρους, ανθεκτική στην υγρασία.	
Πλευρική σκούπα, σκληρή	6.906-065.0
Για την αφαίρεση επίμονων λεκέδων σε εξωτερικούς χώρους, ανθεκτικός στην υγρασία.	
Στάνταρ κύλινδρος σκουπίσματος	6.906-375.0
Ανθεκτικός στη φθορά και την υγρασία. Βούρτσα γενικής χρήσης για εσωτερικό και εξωτερικό καθαρισμό.	
Κύλινδρος σκουπίσματος, μαλακός	6.906-533.0
Με φυσική βούρτσα ειδικά για το σκούπισμα λεπτής σκόνης σε λεία δάπεδα εσωτερικών χώρων. Μη ανθεκτική στην υγρασία, ακατάλληλη για τραχιές επιφάνειες.	
Κύλινδρος σκουπίσματος, σκληρός	6.906-532.0
Για την αφαίρεση επίμονων λεκέδων σε εξωτερικούς χώρους, ανθεκτικός στην υγρασία.	
Φίλτρο σκόνης	6.414-532.0
Σετ μπαταριών	6.654-112.0
Φορτιστής	6.654-143.0

Αντιμετώπιση βλαβών

⚠ Κίνδυνος

Κίνδυνος τραυματισμού. Πριν από όλες τις εργασίες στο μηχάνημα γυρίστε το διακόπτη με κλειδί στο „0“ και αφαιρέστε το κλειδί. Πατάτε το πλήκτρο Έκτακτη Διακοπή.

Βλάβη	Αντιμετώπιση
Η συσκευή δεν ξεκινά	Καθίστε στο κάθισμα του οδηγού. Ενεργοποιείται ο διακόπτης επαφής καθίσματος
	Απασφαλίστε το πλήκτρο διακοπής εκτάκτου ανάγκης
	Ρυθμίστε το διακόπτη με κλειδί στη θέση „1“.
	Ελέγξτε τις ασφάλειες.
	Ελέγξτε τη μπαταρία, φορτίστε την εάν είναι απαραίτητο.
	Ειδοποιήστε την υπηρεσία σέρβις της εταιρίας Kaercher
Η συσκευή κινείται μόνο αργά	Ελέγξτε τη θέση του φρένου ακινητοποίησης.
	Ειδοποιήστε την υπηρεσία σέρβις της εταιρίας Kaercher
Η μηχανή δεν σαρώνει σωστά	Ελέγξτε την κυλινδρική και τις πλευρικές βούρτσες για τυχόν φθορές. Εν ανάγκη αντικαταστήστε τις.
	Ελέγξτε τη λειτουργία του κλαπέτου χονδρών ρύπων
	Ελέγξτε το βαθμό φθοράς των στεγανοποιητικών παρεμβυσμάτων. Εν ανάγκη ρυθμίστε ή αντικαταστήστε
	Ελέγξτε τον ιμάντα του συστήματος μετάδοσης κίνησης σάρωσης.
	Ελέγξτε το σύστημα χαμηλής πίεσης σχετικά με τη στεγανότητά του
	Ειδοποιήστε την υπηρεσία σέρβις της εταιρίας Kaercher
Η μηχανή δημιουργεί σκόνη	Αδειάστε το δοχείο απορριμμάτων.
	Ελέξτε τον ιμάντα κίνησης των φυσητήρων
	Ελέξτε το κολάρο στεγανοποίησης του φυσητήρα αναρρόφησης
	Ελέγξτε, καθαρίστε ή αντικαταστήστε το φίλτρο σκόνης
	Ελέξτε τη στεγανοποίηση του κιβωτίου φίλτρου
	Κλείστε τη θυρίδα υγρής/ξηρής λειτουργίας.
	Ελέγξτε το βαθμό φθοράς των στεγανοποιητικών παρεμβυσμάτων. Εν ανάγκη ρυθμίστε ή αντικαταστήστε
	Ειδοποιήστε την υπηρεσία σέρβις της εταιρίας Kaercher
Πλευρική σκούπα δεν περιστρέφεται	Ελέγξτε την ασφάλεια.
	Ειδοποιήστε την υπηρεσία σέρβις της εταιρίας Kaercher
Αναποτελεσματική σάρωση στις άκρες	Αντικαταστήστε τις πλευρικές σκούπες
	Ελέγξτε το βαθμό φθοράς των στεγανοποιητικών παρεμβυσμάτων. Εν ανάγκη ρυθμίστε ή αντικαταστήστε
	Ειδοποιήστε την υπηρεσία σέρβις της εταιρίας Kaercher
Το σύστημα ενεργοποίησης της πλευρικής ή της κυλινδρικής βούρτσας δεν λειτουργεί	Ελέγξτε το σύστημα χαμηλής πίεσης σχετικά με τη στεγανότητά του
	Ειδοποιήστε την υπηρεσία σέρβις της εταιρίας Kaercher
Ανεπαρκής αναρροφητική ισχύς	Ελέξτε τη στεγανοποίηση του κιβωτίου φίλτρου
	Ελέξτε το κολάρο στεγανοποίησης του φυσητήρα αναρρόφησης
	Ελέγξτε τους ελαστικούς σωλήνες του αναρροφητήρα ως προς τη στεγανότητα.
	Εγκαταστήστε σωστά το φίλτρο με ελάσματα. Βλ. αντικατάσταση του φίλτρου σκόνης
	Ειδοποιήστε την υπηρεσία σέρβις της εταιρίας Kaercher
Η κυλινδρική βούρτσα δεν περιστρέφεται	Αφαιρέστε τυχόν ταινίες ή τα σχοινιά από την κυλινδρική βούρτσα
	Ειδοποιήστε την υπηρεσία σέρβις της εταιρίας Kaercher

Τεχνικά χαρακτηριστικά

		KM 100/100 R Bp	KM 100/100 R Bp Pack
Χαρακτηριστικά συσκευών			
Μήκος x Πλάτος x Ύψος	mm	2006 x 1005 x 1343	2006 x 1005 x 1343
Βάρος κενής μηχανής	kg	300	300
Βάρος μεταφοράς	kg	375	375
Επιτρεπόμενο συνολικό βάρος	kg	660	660
Ταχύτητα οδήγησης	km/h	5,5	5,5
Ταχύτητα σκουπίσματος	km/h	5,5	5,5
Επιτρεπόμενη κλίση εδάφους (μέγ.)	%	18	18
Διάμετρος κυλινδρικής βούρτσας	mm	285	285
Πλάτος κυλινδρικής βούρτσας	mm	710	710
Διάμετρος πλευρικών βουρτσών	mm	450	450
Ισχύς σε εμβαδόν με 2 πλευρικές σκούπες	m ² /h	7150	7150
Πλάτος εργασίας χωρίς πλευρικές βούρτσες	mm	710	710
Επιφάνεια εργασίας με 1 πλευρική βούρτσα	mm	1000	1000
Πλάτος εργασίας με 2 πλευρικές βούρτσες	mm	1290	1290
Όγκος δοχείου ρύπων	l	100	100
Είδος προστασίας - προστασία από σταγόνες νερού	--	IPX 3	IPX 3
Κινητήρες			
- Κινητήρας οδήγησης			
Τύπος	--	Κινητήρας συνεχούς ρεύματος μόνιμου μαγνήτη για εμπροσθοπορεία και οπισθοπορεία	Κινητήρας συνεχούς ρεύματος μόνιμου μαγνήτη για εμπροσθοπορεία και οπισθοπορεία
Τύπος κατασκευής	--	Κινητήρας πλήμνης τροχού στον εμπρόσθιο τροχό	Κινητήρας πλήμνης τροχού στον εμπρόσθιο τροχό
Τάση	V	24	24
Ονομαστική ένταση ρεύματος	A	37	37
Ονομαστική ισχύς (μηχανική)	W	750	750
Είδος προστασίας	--	IP 44	IP 44
Αριθμός στροφών	1/min	χωρίς διαβαθμίσεις	χωρίς διαβαθμίσεις
- Κινητήρας αναρροφητήρα και κυλίνδρου σκουπίσματος			
Τύπος	--	Κινητήρας συνεχούς ρεύματος μόνιμου μαγνήτη	Κινητήρας συνεχούς ρεύματος μόνιμου μαγνήτη
Τύπος κατασκευής	--	B14	B14
Τάση	V	24	24
Ονομαστική ένταση ρεύματος	A	35	35
Ονομαστική ισχύς (μηχανική)	W	600	600
Είδος προστασίας	--	IP 20	IP 20
Αριθμός στροφών	1/min	3500	3500
- Κινητήρας πλευρικής σκούπας			
Τύπος	--	Κινητήρας συνεχούς ρεύματος μόνιμου μαγνήτη	Κινητήρας συνεχούς ρεύματος μόνιμου μαγνήτη
Τύπος κατασκευής	--	Κινητήρας με κιβώτιο ταχυτήτων (κιβώτιο γωνιακής μετάδοσης κίνησης)	Κινητήρας με κιβώτιο ταχυτήτων (κιβώτιο γωνιακής μετάδοσης κίνησης)
Τάση	V	24	24
Ονομαστική ένταση ρεύματος	A	5	5
Ονομαστική ισχύς (μηχανική)	W	100	100
Είδος προστασίας	--	IP 44	IP 44
Αριθμός στροφών	1/min	70	70
Μπαταρία			
Τύπος	--	--	24V 4 PzS 240 l
Απόδοση	Ah	--	240
Χρόνος φόρτισης πλήρως εκφορτισμένου συσσωρευτή	h	--	10...15
Διάρκεια λειτουργίας ύστερα από πολλαπλές φορτίσεις	h	--	περ. 2,5
Φορτιστής			
Τάση ηλεκτρικού δικτύου	V~	--	230

Τάση εξόδου	V	--	24
Ρεύμα εξόδου	A	--	30
Ασφάλειες			
Κεντρική ασφάλεια	A	150	150
Κινητήρας πλευρικής σκούπας	A	30	30
Κινητήρας κίνησης φίλτρου	A	10	10
Σύστημα ελέγχου	A	5	5
Αντλία υποπίεσης	A	3	3
Ελαστικά			
Μέγεθος πίσω	--	4.00-8	4.00-8
Πίεση αέρα πίσω	bar	6	6
Φρένο			
Φρένο λειτουργίας	--	ηλεκτρονικό	ηλεκτρονικό
Χειρόφρενο	--	Δισκόφρενο, ηλεκτρική λειτουργία (με ελατήριο)	Δισκόφρενο, ηλεκτρική λειτουργία (με ελατήριο)
Σύστημα φίλτρου και αναρρόφησης			
Επιφάνεια φίλτρου - φίλτρο λεπτόκοκκης σκόνης	m ²	6,0	6,0
Κατηγορία εφαρμογής φίλτρου για σκόνη μη επικίνδυνη για την υγεία	--	U	U
Ονομαστική υποπίεση συστήματος αναρρόφησης	mbar	12	12
Ονομαστική παροχή όγκου συστήματος αναρρόφησης	l/s	50	50
Περιβαλλοντικές συνθήκες			
Θερμοκρασία	°C	-5...+40	-5...+40
Υγρασία αέρα, χωρίς συμπύκνωση	%	20 - 90	20 - 90
Μετρούμενες τιμές κατά EN 60335-2-72			
Εκπεμπόμενος θόρυβος			
Επιτρεπόμενη στάθμη ηχητικής ισχύος L _{PA}	dB(A)	75	75
Αβεβαιότητα K _{PA}	dB(A)	2	2
Επιτρεπόμενη στάθμη ηχητικής ισχύος L _{WA} + Αβεβαιότητα K _{WA}	dB(A)	93	93
Κραδασμοί συσκευής			
Κραδασμοί στο χέρι/στο βραχίονα	m/s ²	<2,5	<2,5
Κάθισμα	m/s ²	<0,5	<0,5
Αβεβαιότητα K	m/s ²	0,2	0,2

Δήλωση συμμόρφωσης CE

Δια της παρούσης δηλώνουμε ότι το μηχάνημα που χαρακτηρίζεται παρακάτω, με βάση τη σχεδίαση και την κατασκευή του, υπό τη μορφή που διατίθεται στην αγορά, πληροί στις σχετικές βασικές απαιτήσεις ασφαλείας και υγιεινής των οδηγίων της ΕΚ. Η παρούσα δήλωση παύει να ισχύει σε περίπτωση τροποποιήσεων του μηχανήματος χωρίς προηγούμενη συνεννόηση μαζί μας.

Προϊόν: Μηχανικό σάρωτρο με κάθισμα

Τύπος: 1.280-xxx
Σχετικές οδηγίες των Ε.Κ.
 2006/42/ΕΚ (+2009/127/ΕΚ)
 2004/108/ΕΚ
 2000/14/ΕΚ

Εφαρμοσθέντα εναρμονισμένα πρότυπα

EN 60335-1
 EN 60335-2-29
 EN 60335-2-72
 EN 55014-2: 1997 + A1: 2001
 EN 55014-1: 2006
 EN 61000-3-2: 2006 + A2: 2009
 EN 61000-3-3: 2008
 EN 62233: 2008
 Εφαρμοσμένα εθνικά πρότυπα:
 CISPR 12

Εφαρμοσθείσα διαδικασία συμμόρφωσης

Παράρτημα V
στάθμη ηχητικής πίεσης dB(A)
 Μετρημένη: 91
 Εγγυημένη: 93

5.957-695

Οι υπογράφωντες ενεργούν κατ' εντολή του και με εξουσιοδότηση της διεύθυνσης της επιχείρησης.

 H. Jenner
 CEO

 S. Reiser
 Head of Approval

Alfred Karcher GmbH & Co. KG
 Alfred-Karcher-Str. 28 - 40
 71364 Winnenden (Germany)
 Τηλ.: +49 7195 14-0
 Φαξ: +49 7195 14-2212

Εγγύηση

Σε κάθε χώρα ισχύουν οι όροι εγγύησης που εκδόθηκαν από την αρμόδια εταιρία μας προώθησης πωλήσεων. Αναλαμβάνουμε τη δωρεάν αποκατάσταση οποιασδήποτε βλάβης στη συσκευή σας, εφόσον οφείλεται σε αστοχία υλικού ή κατασκευαστικό σφάλμα, εντός της προθεσμίας που ορίζεται στην εγγύηση. Σε περίπτωση που επιθυμείτε να κάνετε χρήση της εγγύησης, παρακαλούμε απευθυνθείτε με την απόδειξη αγοράς στο κατάστημα από το οποίο προμηθευτήκατε τη συσκευή ή στην πλησιέστερη εξουσιοδοτημένη υπηρεσία τεχνικής εξυπηρέτησης πελατών μας.



Cihazın ilk kullanımından önce bu orijinal kullanma kılavuzunu okuyun, bu kılavuza göre davranın ve daha sonra kullanım veya cihazın sonraki sahiplerine vermek için bu kılavuzu saklayın.

İlk kullanımdan önce, 5.956-250 numaralı güvenlik uyarılarını mutlaka okuyun!

İçindekiler

Güvenlik uyarıları	TR - 1
Fonksiyon	TR - 2
Kurallara uygun kullanım	TR - 2
Çevre koruma	TR - 2
Kullanım ve çalışma elemanları	TR - 3
Cihazı çalıştırmaya başlamadan önce	TR - 4
İşletime alma	TR - 5
Çalıştırma	TR - 5
Durdurma	TR - 7
Koruma ve Bakım	TR - 7
Aksesuar	TR - 11
Arızalarda yardım	TR - 12
Teknik Bilgiler	TR - 13
CE Beyanı	TR - 14
Garanti	TR - 14

Güvenlik uyarıları

Genel bilgiler

Ambalajı açarken bir nakliye hasarı tespit edilirse, satış merkezinizi bilgilendirin.

- Cihazın üzerindeki uyarı ve bilgi tabelaları tehlikesiz kullanım için önemli bilgiler verir.
- Kullanım kılavuzundaki uyarıların yanında yerel yönetimin belirlediği güvenlik ve kaza önleme talimatları dikkate alınmalıdır.

Sürüş modu

⚠ Tehlike

Yaralanma tehlikesi!

Çok büyük eğimlerde devrilme tehlikesi.

- Aracı sürüş yönünde sadece maksimum %18'e kadar eğimlerde sürün.

Virajlardan hızlı geçerken devrilme tehlikesi.

- Virajlarda yavaş sürün.

Stabil olmayan zeminlerde devrilme tehlikesi.

- Cihazı sadece sabitlenmiş zeminlerde hareket ettirin.

Çok büyük yan eğimde devrilme tehlikesi.

- Aracı sadece sürüş yönünün enine doğru maksimum % 8'e kadar eğimlerde sürün.
- Prensip olarak motorlu taşıtlar için geçerli koruyucu önlemler, kurallar ve düzenlemelere uyulmalıdır.
- Kullanıcı personel cihazı talimatlara uygun olarak kullanmalıdır. Sürüş şeklinde yerel kuralları dikkate almalı ve çalışma esnasında özerlikle çocuklar olmak üzere 3. şahıslara dikkat etmelidir.

- Cihaz, sadece kullanım konusunda eğitim almış ya da kullanım konusundaki yeteneklerini ispatlamış ve kullanım için açık bir şekilde görevlendirilmiş kişiler tarafından kullanılmalıdır.
- Cihaz çocuklar ya da gençler tarafından kullanılmalıdır.
- Refakatçi kişilerin araca alınmasına izin verilmemektedir.
- Oturulan cihazlar sadece koltuktan harekete geçirilmelidir.
- Cihazın yetkisiz bir şekilde kullanılmasını önlemek için, anahtar çekilmelidir.
- Cihaz, motor çalışırken kesinlikle gözetimsiz durumda bırakılmamalıdır. Kullanıcı personel, ancak motor durduktan, cihaz denetimsiz hareketlere karşı emniyete alındıktan ve anahtar çekildikten sonra cihazı terk etmelidir.

Aküyle çalışan cihazlar

Not: Sadece Kärcher tarafından tavsiye edilen aküler ve şarj cihazlarını kullanın, garanti yükümlülüğü bulunmaktadır.

- Akü üreticisi ve şarj cihazı üreticisinin kullanma talimatlarına mutlaka uyulmalıdır. Akülerin kullanılmasına yönelik yasalara dikkat edin.
- Aküleri kesinlikle boşalmış durumda bırakmayın, aksine mümkün olduğunca kısa süre içinde tekrar şarj edin.
- Kaçak akımları önlemek için aküleri her zaman temiz ve kuru tutun. Metal tozları gibi kirlere koruyun.
- Her hangi bir alet ya da benzeri cisimleri akünün üzerine koymayın. Kısa devre ve patlama tehlikesi.
- Kesinlikle akünün yakınında ya da akü şarj bölümünde açık ateşle çalışmayın, kıvılcım oluşturmeyin ya da sigara içmeyin. Patlama tehlikesi.
- Tahrik motoru giri sıcak parçalara dokunmayın (yanma tehlikesi).
- Akü asidiyle çalışırken dikkatli olun. İlgili güvenlik talimatlarına dikkat edin!
- Kullanılmış aküleri, 91/ 157 EWG sayılı AB yönetmeliğine uygun olarak çevreye zarar vermeyecek şekilde imha edin.
- Akünün KM 100/100 R Bp'ye takılması sırasında akü kutup emniyeti mutlaka takılmalıdır (Bkz. Bakım çalışmaları bölümü).

Aksesuarlar ve yedek parçalar

⚠ Tehlike

Tehlikeleri önlemek için, onarımlar ve yedek parça montajı sadece yetkili müşteri hizmetleri tarafından yapılmalıdır.

- Sadece üretici tarafından onaylanmış aksesuar ve yedek parçalar kullanılmalıdır. Orijinal aksesuar ve orijinal yedek parçalar, cihazın güvenli ve arızasız bir biçimde çalışmasının güvencesidir.
- En sık kullanılan yedek parça çeşitlerini kullanım kılavuzunun sonunda bulabilirsiniz.
- Yedek parçalar hakkında diğer bilgileri, www.kaercher.com adresindeki Servis bölümünden alabilirsiniz.

Cihazdaki semboller



Örn; sigara, kibrit ya da benzeri yanıcı ya da kızgın cisimleri süpürmeyin.



Kayış, yan fırça, hazne, cihaz kapağında sıkışma ve kesilme tehlikesi.

Kullanım kılavuzundaki semboller

⚠ Tehlike

Ağır bedensel yaralanmalar ya da ölüme neden olan direkt bir tehlike için.

⚠ Uyarı

Ağır bedensel yaralanmalar ya da ölüme neden olabilecek olası tehlikeli bir durum için.

Dikkat

Hafif bedensel yaralanmalar ya da maddi hasarlara neden olabilecek olası tehlikeli bir durum için.

Fonksiyon

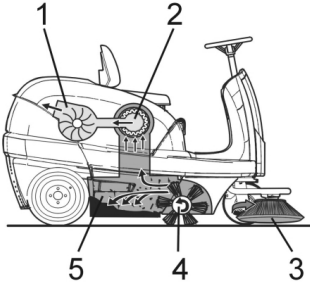

Süpürme makinesi, kontra prensibine göre çalışır.

- Yan süpürgeler (3) süpürme yüzeyinin kenarlarını ve köşelerini temizler ve kiri döner silindirin şeridine gönderir.
- Döner silindir (4) kiri doğrudan süpürge haznesine (5) aktarır.
- Haznede girdaba tutulan toz, toz filtresi (2) üzerinden ayrılır ve filtrelenen temiz hava emiş fanından (1) emilir.

Kurallara uygun kullanım

Bu süpürme makinesini sadece bu kullanım kılavuzundaki bilgilere uygun olarak kullanın.

- Cihaz, çalışma düzenleriyle birlikte kullanılmadan önce düzgün durum ve çalışma güvenliği kontrollerinden geçirilmelidir. Eğer hasar veya eksik var ise kullanılmamalıdır.
- Bu süpürme makinesi, iç ve dış alanlarda kirlenmiş yüzeyleri temizlemek için üretilmiştir.
- Cihaz, açık trafikte kullanım için uygun değildir.
- Cihaz, zararlı tozların emilmesi için uygun değildir.
- Cihaz üzerinde değişiklikler yapılmamalıdır.
- Asla patlayıcı sıvılar, yanıcı gazlar ve de inceltilmiş asit ve çözücü süpürmeyiniz/madde temizlemeyiniz! Buna, emilen havayal girdaba tutulduğu zaman patlayıcı buharlar oluşturabilen benzin, tiner veya motorin de dahil edilir, ayrıca aseton, inceltilmiş asit ve çözücü madde de sayılabilir, çünkü bunlar cihazda kullanılmakta olan malzemelere bulaşabilir.
- Yanan veya kor halindeki maddeleri süpürmeyiniz/temizlemeyiniz.
- Cihaz, sadece kullanım kılavuzunda açıklanan zeminler için uygundur.
- Sadece işletmeci veya yetkilisi tarafından, makine kullanımı için onaylanmış yüzeyler temizlenmelidir.
- Tehlike bölgesinde bulunmak yasaktır. Patlama tehlikesi olan odalarda cihazın çalıştırılması yasaktır.
- Genel olarak şu geçerlidir: Kolay tutuşabilen maddeleri cihazdan uzak tutun (Patlama/yanma tehlikesi).

Uygun zeminler

- Asfalt
- Sanayi zeminleri
- Çimentolu döşeme
- Beton
- Kaldırım taşları
- Halı

Çevre koruma



Ambalaj malzemeleri geri dönüştürülebilir. Ambalaj malzemelerini evinizin çöpüne atmak yerine lütfen tekrar kullanılabilirleri yerlere gönderin.



Eski cihazlarda, yeniden değerlendirme işlemine tabi tutulması gereken değerli geri dönüşüm malzemeleri bulunmaktadır. Aküler, yağ ve benzeri maddeler doğaya ulaşmamalıdır. Bu nedenle eski cihazları lütfen öngörülen toplama sistemleri aracılığıyla imha edin.

İçindekiler hakkında uyarılar (REACH)
İçindekiler hakkında ayrıntılı bilgileri bulabileceğiniz adres:
<http://www.karcher.de/de/unternehmen/umweltschutz/REACH.htm>

Kullanım ve çalışma elemanları

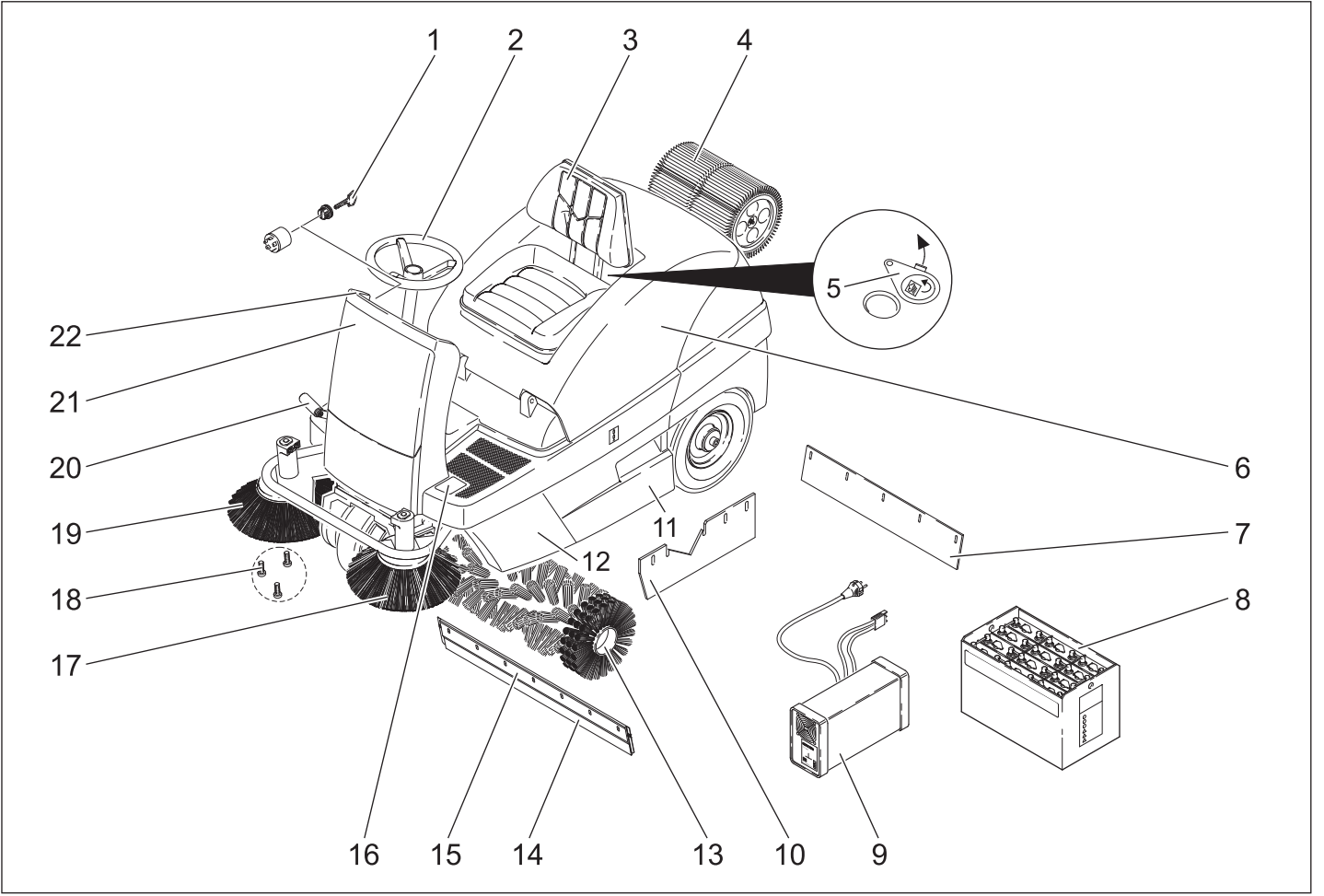

- 1 Anahtar şalteri
- 2 Direksiyon simidi
- 3 Koltuk (koltuk kontak şalterli)
- 4 Toz filtresi
- 5 Islak/kuru kapakçık
- 6 Cihaz kapağı
- 7 Arka conta çitası
- 8 Akü
(KM 100/100 R Bp Pack)
- 9 Şarj cihazı (cihaz kapağının altında)
(KM 100/100 R Bp Pack)
- 10 Yan conta çitası
- 11 Süpürme haznesi (çift taraflı)
- 12 Yan kaplama
- 13 Döner silindir
- 14 Ön sızdırmaz çita
- 15 Kaba kir kapakçığı
- 16 Kaba kir kapakçığı pedalını indirin/
kaldırın
- 17 Sol yan süpürge (isteğe bağlı)
- 18 Yan fırça sabitlemesi
- 19 Sağ yan süpürge
- 20 Gaz pedalı
- 21 Ön kaplama
- 22 Kumanda paneli

Kumanda paneli

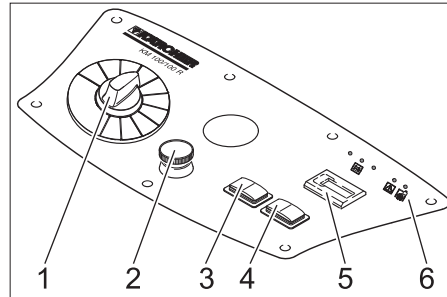

- 1 Program anahtarı
- 2 Acil Kapama Tuşu
- 3 Filtre temizliği
- 4 Korna
- 5 Çalışma saati sayacı
- 6 Kontrol lambaları

Kontrol lambaları

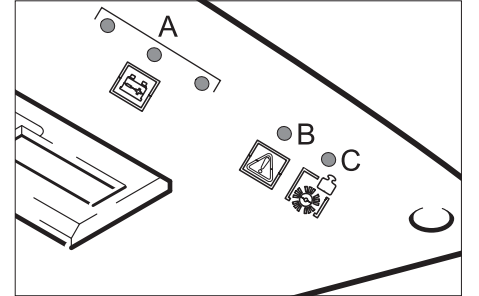

- A Akü şarj seviyesi (kırmızı/sarı/yeşil)
B Sürüş motorunda aşırı yük (kırmızı)
C Süpürme silindirinde aşırı yük (kırmızı)

Renk kodu

- Temizlik prosesinin kullanım elemanları sarıdır.
- Bakım ve servis kullanım elemanları açık gridir.

Cihaz kapağının açılması/ kapatılması

⚠ Tehlike

Cihaz kapağını kapatırken ezilme tehlikesi. Bu nedenle cihaz kapağını yavaşça kapatın.

- Cihaz kapağını öngörülen tutamak çukurundan açın (yukarı çekin).



- Tutucu kolu tutucudan dışarı çekin.

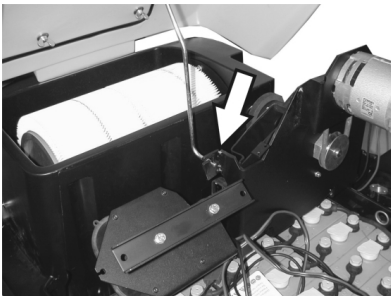

- Tutucu kolu emme fanının yuvasına takın.
→ Cihaz kapağını kapatmak için, tutucu kolu yuvasından çekin ve cihaz kapağının tutucusuna oturtun.

Cihazı çalıştırmaya başlamadan önce

Akü

Akünün güvenlik uyarıları

Akülerdeki çalışmalar sırasında aşağıdaki uyarıları mutlaka dikkate alın:

	Akü, kullanım kılavuzu ve araç kullanım kılavuzundaki uyarılara dikkat edin!
	Koruyucu gözlük kullanın!
	Çocukları asit ve akülerden uzak tutun!
	Patlama tehlikesi!
	Ateş, kıvılcım, açık ışık ve sigara içmek yasaktır!
	Yaralanma tehlikesi!

	İlk yardım!
	Uyarı notu!
	Tasfiye edilmesi!
	Aküyü çöp bidonuna atmayın!

⚠ Tehlike

Patlama tehlikesi! Akünün üzerine, yani uç kutupları ve hücre konektörlerine herhangi bir alet ya da benzeri bir madde koymayın.

⚠ Tehlike

Yaralanma tehlikesi! Yaraları kesinlikle kurşunla temas ettirmeyin. Akülerdeki çalışmalardan sonra ellerinizi yıkayın.

⚠ Tehlike

Yangın ve patlama tehlikesi!

- Sigara içmek ve açık ateş yasaktır.
- Akülerin şarj edildiği bölümler, şarj işlemi sırasında yüksek oranda patlayıcı gazlar oluştuğu için iyi şekilde havalandırılmış olmalıdır.
- Aküler açık havada şarj edilmemelidir.

⚠ Tehlike

Yaralanma tehlikesi!

- Göz ya da deriye asit temas etmesi durumunda, gözünüzü ya da derinizi bol temiz suyla yıkayın.
- Daha sonra zaman kaybetmeden doktora gidin.
- Kirlenmiş giysileri suyla yıkayın.

Akünün takılması ve bağlanması

Not: KM 100/100 R Bp Pack'da akü ve şarj cihazı daha önceden takılmıştır.

- Cihaz kapağını açın, tutucu kolu yerleştirin.
→ Aküyü akü tutucu konumuna getirin.
→ Kutup terminalini (kırmızı kablo) artı kutba (+) bağlayın.
→ Kutup terminalini eksi kutba (-) bağlayın.

Not: Akü kutuplarında ve kutup terminallerinde kutup koruyucu gresle yeterli düzeyde koruma kontrolü yapın.

Dikkat

Cihazı devreye sokmadan önce aküyü şarj edin.

Aküyü şarj edin

⚠ Tehlike

Patlama tehlikesi! Şarj işlemi sırasında cihaz kapağı açık kalmalıdır.

⚠ Tehlike

Yaralanma tehlikesi! Akülerle uğraşırken güvenlik talimatlarını dikkate alın. Şarj cihazı üreticisinin kullanım talimatını dikkate alın.

⚠ Tehlike

Aküyü sadece uygun bir şarj cihazıyla şarj edin.

Not: Akü şarj edildikten sonra, şarj cihazını önce elektrik şebekesi ve daha sonra aküden ayırın.

(1) Şarj işlemi KM 100/100 R Bp Pack

⚠ Tehlike

Yaralanma tehlikesi! Şarj cihazı, sadece elektrik bağlantı kablosu hasar görmemişse çalıştırılmalıdır. Hasar görmüş bir elektrik bağlantı kablosu, zaman kaybetmeden üretici, müşteri hizmetleri ya da kalifiye bir kişi tarafından değiştirilmelidir.

Not: Cihaz, standart olarak bakım gerektirmeyen bir aküyle donatılmıştır.

- Cihaz kapağını açın, tutucu kolu yerleştirin.

- Şarj cihazının elektrik fişini prize takın. Akü kontrol göstergesi, şebeke soketi takılmış durumdayken şarj işleminin ilerleyişini gösterir:

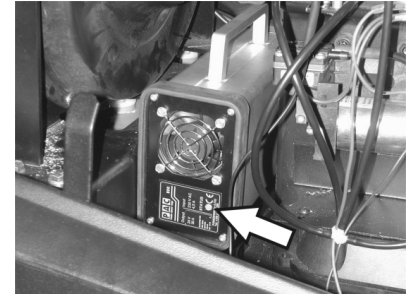

Akü şarj ediliyor	sarı olarak yanar
Akü şarj edildi	Yeşil olarak yanar
Arıza	Kırmızı olarak yanar

(2) Şarj işlemi KM 100/100 R Bp

⚠ Tehlike

Aküyü sadece uygun, KÄRCHER tarafından tavsiye edilen şarj cihazıyla (Sipariş No. 6.654-107) şarj edin.

Bakım gerektirmeyen aküler

- Şarj işleminin bitmesinden bir saat önce saf su ekleyin, asit seviyesinin doğru olmasına dikkat edin. Akü gerekli şekilde işaretlenmiştir.

⚠ Tehlike

Yaralanma tehlikesi. Akü boşalmış durumdayken su eklenmesi dışarı asit çıkmasına neden olabilir! Akü asidiyle çalışırken koruyucu gözlük takın ve yaralanmaları ve kıyafetlerinizin zarar görmesini önlemek için kurallara uyun. Deri ya da kıyafetlere asit sıçraması durumunda hemen bol suyla yıkayın.

Dikkat

Hasar görme tehlikesi. Akülere su eklemek için sadece saf su ya da tuzdan arındırılmış su (VDE 0510) kullanın. Yabancı katkılar (düzeltme malzemeleri) kullanmayın, aksi takdirde her türlü garanti geçerliliğini kaybeder.

Şarj işleminden sonra

- Şarj cihazını kapatın ve şebekeden ayırın.
- Şarj cihazı takılmamış cihazlarda: Akü soketini şarj kablosundan çekin ve cihaza bağlayın.

Akünün sökülmesi

- Cihaz kapağını açın, tutucu kolu yerleştirin.
- Kutup terminalini eksi kutuptan (-) sökün.
- Kutup terminalini artı kutuptan (+) sökün.
- Aküyü akü tutucusundan alın.
- Kullanılmış aküyü geçerli düzenlemelere göre tasfiye edin.

Akünün sıvı seviyesinin kontrol edilmesi ve düzeltilmesi

Dikkat

Asitle doldurulmuş akülerde düzenli olarak sıvı seviyesini kontrol edin.

- Tam dolu bir akünün asidi, 20 °C'de 1,28 kg/l spesifik ağırlığa sahiptir.
- Kısmen dolu bir akünün spesifik ağırlığı 1,00 ve 1,28 kg/l arasındadır.
- Tüm hücrelerdeki spesifik ağırlık aynı olmalıdır.
- Tüm hücre bağlantılarını sökün.
- Asit test cihazıyla her hücreden bir numune alın.
- Asit numunesini tekrar aynı hücreye dökün.
- Çok düşük sıvı seviyesinde hücreleri damıtılmış suyla işarete kadar doldurun.
- Aküyü şarj edin.
- Hücre bağlantılarını takın.

İndirme

⚠ Tehlike

Yaralanma ve hasar tehlikesi! Cihazı indirmek için forklift kullanmayın.

Not: Tüm fonksiyonları düzgün bir şekilde devre dışı bırakmak için Acil Kapama tuşuna basın ve anahtar şalterini "0" konumuna getirin.

Yükü boşaltırken aşağıdaki gibi hareket edin:

- Plastik ambalaj bandını kesin ve folyoyu çıkartın.
- Gergi bandı sabitlemesini tahdit noktalarından çıkartın.
- Palete ait işaretlenmiş dört zemin tablası civatalarla sabitlenmiştir. Bu tahtaları sökün.
- Tahtaları paletin kenarına koyun. Tahtaları, cihazın tekerleklerinin önünde olacak şekilde hizalayın. Tahtaları civatalarla sabitleyin.

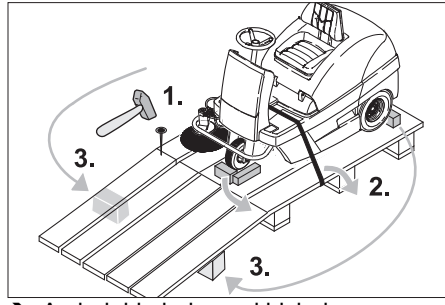

- Ambalajda bulunan kirişleri, destekleme amacıyla rampanın altına itin.
- Tekerlekleri kilitlemek için kullanılan ahşap takozları çıkartın ve rampanın altına itin.

(1) Akü takılmamış cihaz

- El frenini bırakın (Bkz. Süpürme makinesinin itilmesi).
- Cihazı, hazırlanan rampayı kullanarak paletten itin.

(2) Akü takılmış cihaz

- Aküyü bağlayın (bkz. Bakım ve uyarı bölümü).
- Acil kapama tuşunun kilidini döndürerek açın.
- Program şalterini 1. kademeye (Sürüş) getirin.
- Anahtar şalterini "1" konumuna getirin.
- Cihazı yavaşça rampadan aşağı doğru hareket ettirin.
- Anahtar şalterini tekrar "0" konumuna getirin.

Süpürme makinesinin itilmesi

⚠ Tehlike

Yaralanma tehlikesi! El freni bırakmadan önce, cihaz kaymaya karşı emniyet altına alınmalıdır. El freni bırakıldıktan sonra, cihaz frenlenmemiş şekilde kayar.

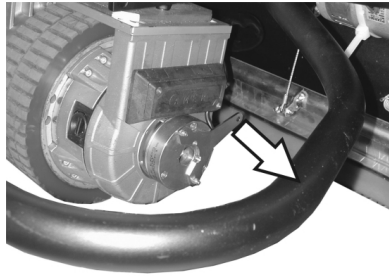

- Fren kolunu tekerlekten çekin ve bu pozisyonda sabit tutun. Bununla birlikte el freni devre dışıdır; cihaz itilebilir.

İşletime alma

Genel bilgiler

- Süpürme makinesini düz bir yüzeye bırakın.
- Anahtarı çekin.

Kontrol ve bakım çalışmaları

- Akünün şarj seviyesini kontrol edin.
- Yan süpürgeleri kontrol edin.
- Döner silindiri kontrol edin.
- Toz filtresini temizleyin.
- Süpürge haznesini boşaltın.
- Lastik hava basıncını kontrol edin.

Not: Açıklama için Bkz. Temizlik ve bakım bölümü.

Çalıştırma

Sürücü koltuğunun ayarlanması

- Cihaz kapağını açın, tutucu kolu yerleştirin.



- Koltuk raylarının kanatlı somunlarını biraz gevşetin.
- Koltuğu uygun pozisyona itin.
- Kanatlı somunları sıkın.

Not: Ayar aralığı yetersizse, başka bir ayarlama olanağı daha bulunmaktadır.



- Koltuk kontak şalterinin plakasındaki 4 civatayı sökün.
- Plakayı çıkartın.
- Koltuğu öne doğru çevirin.

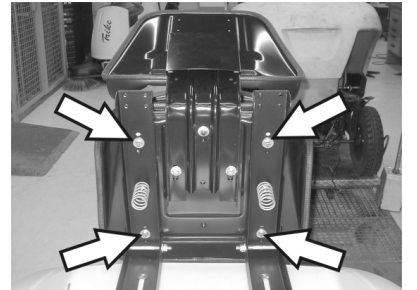

- Koltuk sabitlemesinin 4 civatasını gevşetin.
- Koltuğu kaydırın ve vidalayın.
- Koltuk kontak şalterinin plakasını takın.

Akü şarj seviyesinin kontrol edilmesi

- Kontrol lambası yeşil olarak yanıyor Akü dolu.
- Kontrol lambası sarı yanıyor Akü neredeyse boş.
- Süpürme modunu durdurun ve aküyü şarj edin.
- Kontrol lambası kırmızı yanıp sönüyor Boşalma sınırına ulaşıldı. 3 dakika daha sürüş yapılabilir, daha sonra cihaz kapanır.
- Cihaz daha sonra çalıştırılmaz, akü en az 3 saat şarj edilmelidir.
- Kontrol lambası kırmızı yanıyor Akü boş. Kumanda süpürme sistemini kapattı.
- Aküyü şarj edin.

El freninin kontrol edilmesi

⚠ Tehlike

Kaza tehlikesi. Her çalışmadan önce, el freninin çalışıp çalışmadığı düz bir zeminde kontrol edilmelidir.

- Koltuk pozisyonunu sabitleyin.
- Acil kapama tuşunun kilidini döndürerek açın.
- Program şalterini 1. kademeye (Sürüş) getirin.
- Anahtar şalterini "1" konumuna getirin.
- Gaz pedalına hafifçe basın.
- Frenin kilitleri duyulur şekilde açılmalıdır. Cihaz düz zeminde yavaşça hareket etmelidir. Pedal bırakılırsa fren duyulur şekilde devreye girer. Yukarıdaki durumun oluşmaması durumunda cihaz devre dışı bırakılmalı ve müşteri hizmetleri aranmalıdır.

Acil Kapama Tuşu

- Cihaz bir Acil Stop tuşuna sahiptir. Bu tuşa basılırsa, cihaz aniden durur ve otomatik el freni etki eder.
- Cihazı tekrar devreye sokmak için, ilk önce Acil Stop tuşunun kilidini açın, daha sonra anahtar şalterini kısa süreli kapatın ve tekrar açın.

Programın seçilmesi

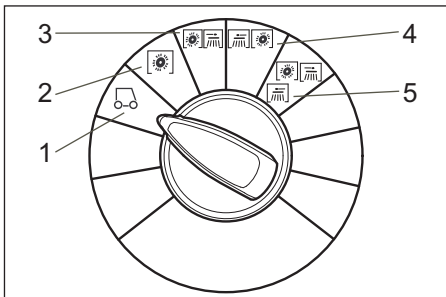

- 1 Sürüş
Kullanım yerine sürün.
- 2 Döner silindirinle süpürme.
Döner silindir alçaltılır. Süpürme merdanesi ve yan fırça döner.
- 3 Sağ yan süpürgeyle süpürme
Döner silindir ve sağ yan süpürge indirilir.

- 4 Sol yan süpürgeyle süpürme (isteğe bağlı)
Döner silindir ve sol yan süpürge indirilir.
- 5 Her iki yan süpürgeyle süpürme (isteğe bağlı)
Döner silindir ve her iki yan süpürge indirilir.

Cihazı açın

Not:Cihaz, bir koltuk kontak şalteriyle donatılmıştır. Araç koltuğundan çıkılırken, cihaz kapatılır ve park freni otomatik olarak kavrar.

- Sürücü koltuğuna oturun.
- Gaz pedalına BASMAYIN.
- Program şalterini 1. kademeye (Sürüş) getirin.
- Anahtar şalterini "1" konumuna getirin.

Cihazı sürme

⚠ Tehlike

Devrilme tehlikesi! Sürüş sırasında ayakta durmayın.

Not:Cihaz koltuk kontak şalteri üzerinden kapatılırsa, kumanda panosundaki 5 LED yanar. Cihazı anahtarlı şalterle kapatın.

Not:Gaz pedalına basılmış durumdayken koltuk kontak şalteri ya da anahtarlı şalter açılırsa, sürüş tahriki kapanır ve yan fırçalar, süpürme silindiri, fan ve LED'ler açılır (Servis fonksiyonu). Yardım: Gaz pedalını serbest bırakın.

İleri sürme

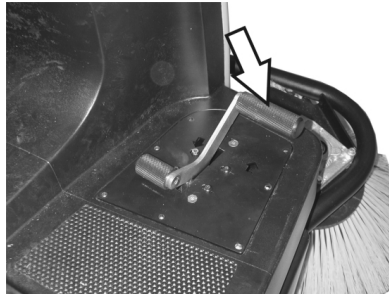

- Gaz pedalına yavaşça basın.

Geriye doğru sürüş

⚠ Tehlike

Yaralanma tehlikesi! Geri hareket sırasında üçüncü kişiler için hiçbir tehlike oluşmamalıdır, gerekirse yönlendirme yardımı alın.

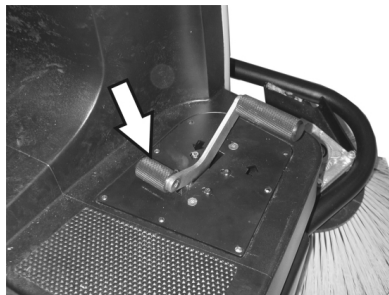

- Gaz pedalına yavaşça basın.

Sürüş durumu

- Gaz pedalıyla sürüş hızı kademesiz olarak ayarlanabilir.
- Rampa yokuşlarda güç düşüşü meydana gelirse sürüş pedalını hafifçe geri çekin.

Frenleme

- Sürüş pedalını bırakın, cihaz kendiliğinden frenler ve durup kalır.

Engellerin üstünden geçilmesi

50 mm'ye kadar sabit engellerin üstünden geçilmesi:

- Yavaş ve dikkatlice ileri doğru üstünden geçin.

50 mm'nin üstündeki sabit engellerin üstünden geçilmesi:

- Engellerin üstünden sadece uygun bir rampayla geçilebilir.

Sürüş motorunda aşırı yük

Sürüş tahrikindeki hasarları önlemek için, cihaz bir aşırı yük göstergesi ve bir kapatma mekanizmasıyla donatılmıştır.

- Sürüş tahrikindeki yük kritik bir aralığa ulaşıncaya kadar aşırı yük göstergesi yanıp söner. Yüklenme 1 dakika boyunca tutulabilir, daha sonra kumanda cihazı kapatır.
- Sürüş tahrikindeki yük aşırı yük sınırını aşarsa, kumanda cihazı hemen kapatır.
- Anahtar şalterini "0" konumuna getirin, kısa süre bekleyin ve tekrar "1" konumuna getirin.

Süpürme merdanesinde aşırı yük

Süpürme sistemindeki hasarları önlemek için, cihaz bir aşırı yük göstergesi ve bir kapatma mekanizmasıyla donatılmıştır.

- Süpürme sistemindeki yük aşırı yük sınırına ulaşırsa, aşırı yük göstergesi yanar ve kumanda süpürme sistemini 4 saniye sonra kapatır.
- Anahtar şalterini "0" konumuna getirin, kısa süre bekleyin ve tekrar "1" konumuna getirin.

Süpürme modu:

⚠ Tehlike

Yaralanma tehlikesi! Döner silindir, açık kaba kir kapakçığında taşları veya taş kırıntılarını öne doğru fırlatıp atar. Kişilerin, hayvanların veya cisimlerin zarar görmemesine dikkat edin.

Dikkat

Paket bantları, teller veya benzeri cisimleri süpürmeyin, bunlar süpürge mekanizmasının zarar görmesine neden olur.

Dikkat

Zeminde bir hasar oluşumunu önlemek için süpürme makinesini sabit konumda çalıştırmayın.

Not: En uygun temizleme sonucunu elde etmek için, sürüş hızı ortama uyarlanmalıdır.

Not: Süpürme haznesi, çalışma sırasında düzenli aralıklarla boşaltılmalıdır.

Not: Yüzey temizliğinde sadece süpürme silindiri alçaltın.

Not: Yan kenarları temizlerken ayrıca yan süpürgeleri alçaltın.

Döner silindire süpürme.

- Program şalterini 2. kademeye getirin. Döner silindir alçaltılır. Süpürme merdanesi ve yan fırça döner.

Kaldırılmış kaba kir kapakçığıyla süpürme

Not: İçecek kutusu gibi 60 mm'lik yüksekliğe sahip büyük parçaları süpürmek için kaba kir kapakçık kısa süreliğine kaldırılmalıdır.

Kaba kir kapakçığının kaldırılması:

- Kaba kir kapakçığı pedalını öne doğru bastırın ve basılı tutun.
- Tahliye etmek için ayağınızı pedaldan çekin.

Not: Sadece kaba kir kapakçığı tümüyle indirilmişken optimum bir temizleme sonucu elde edilebilir.

Yan süpürgelerle süpürme

- Program şalterini 3. kademeye getirin. Yan fırça ve süpürme silindiri indirilir.

Not: Süpürme silindiri ve yan süpürgeler otomatik olarak çalışır.

Kuru zemini süpürme

Not: Süpürme haznesi, çalışma sırasında düzenli aralıklarla boşaltılmalıdır.

Not: Çalışma sırasında, toz filtresi düzenli aralıklarla temizlenmelidir.



- Islak/kuru kapağını kapatın.

Süpürülecek lifli ve kuru malzemeyi (Örn; kuru çim, saman) süpürün.

- Islak/kuru kapağını açın.

Not: Bu şekilde filtre sisteminin tıkanması önlenir.

Nemli veya ıslak zeminleri temizlemek

- Islak/kuru kapağını açın.

Not: Filtre, bu şekilde nemden korunur.

Filtre temizliği

- Manuel filtre temizlemeyi çalıştırın.



- Filtre temizleme tuşuna basın. Filtre, 15 saniye boyunca temizlenir.

Süpürge haznesinin boşaltılması

Not: Süpürge haznesini açmadan ve boşaltmadan önce filtre temizliğinin sona ermesine ve tozun çökmesine kadar bekleyin.

- Süpürme haznesi kolayca kaldırılıp dışarı çekilebilir.
- Süpürge haznesini boşaltın.
- Süpürme haznesini içeri itin ve kilitleyin.
- Karşıdaki süpürme haznesini boşaltın.

Cihazın kapatılması

- Program şalterini 1. kademeye (Sürüş) getirin. Yan süpürgeleri ve döner silindiri kaldırılır.
- Anahtar şalterini "0" konumuna getirin ve anahtarı çıkartın.

Not:Cihazın kapatılmasından sonra, toz filtresi otomatik olarak yaklaşık 15 saniye boyunca temizlenir. Bu süre zarfında cihaz kapağını açmayın.

Not: Cihaz, motorun durdurulması sırasında ve koltuktan ayrılırken aktif olan otomatik bir park freni ile donatılmıştır.

Taşıma

⚠ Tehlike

Yaralanma ve hasar tehlikesi! Taşıma sırasında cihazın ağırlığına dikkat edin.

- Anahtar şalterini "0" konumuna getirin ve anahtarı çıkartın.
- Cihazı tekerleklerden takozlar koyarak emniyet altına alın.
- Cihazı gergili kemerlerle veya halatlarla emniyet altına alın.
- Araçlarda taşıma sırasında, cihazı geçerli yönetmeliklere göre kaymaya ve devrilmeye karşı emniyete alın.



Not:Ana çerçevedeki sabitleme bölgesinin işaretlerini dikkate alın (Zincir sembolü). Cihaz, sadece maksimum % 18'e kadar eğimlerde yükleme ve boşaltma işlemleri için kullanılmalıdır.

Depolama

⚠ Tehlike

Yaralanma ve hasar tehlikesi! Depolama sırasında cihazın ağırlığına dikkat edin.

Durdurma

Süpürme makinesi uzun süre boyunca kullanılmadığı zaman aşağıdaki hususları dikkate alın:

- Süpürme makinesini düz bir yüzeye bırakın.
- Program şalterini 1. kademeye (Sürüş) getirin. Fırçanın kıllarına zarar gelmemesi için döner silindir ve yan süpürgeler kaldırılır.
- Anahtar şalterini "0" konumuna getirin ve anahtarı çıkartın.
- Süpürme makinesini kaymaya karşı emniyete alın.
- Süpürme makinesini içten ve dıştan temizleyin.
- Cihazı korumalı ve kuru bir yere bırakın.
- Akü kutup başlarını çıkartın.
- Aküyü şarj edin ve yaklaşık 2 aylık aralıklarla şarj etmeye devam edin.

Koruma ve Bakım

Genel bilgiler

- Cihazın temizlenmesi ve bakımı, parçaların değiştirilmesi ya da başka bir fonksiyona geçişten önce, cihaz kapatılmalı, anahtar çıkartılmalı ve akü soketi çekilmeli veya akü kutup başları sökülmelidir.
- Elektrik sisteminde çalışmalar sırasında, akü soketi çekilmeli ya da akü kutup başları sökülmelidir.
- Onarımlar, sadece yetkili müşteri hizmetleri merkezleri ya da geçerli tüm güvenlik kuralları hakkında bilgi sahibi olan bu bölgeye ait teknisyenler tarafından yapılmalıdır.
- Yeri değiştirilmiş, mesleki amaçlarla kullanılan cihazlar, VDE 0701'e göre güvenlik kontrolüne tâbidir.
- Sadece cihazın bulunduğu ya da kullanım kılavuzunda belirtilen süpürme merdaneleri/yan frenler kullanın. Diğer süpürme merdaneleri/yan frenlerin kullanılması güvenliği kısıtlayabilir.

Temizlik

Dikkat

Hasar görme tehlikesi! Cihazı, hortumu veya tazyikli suyla temizlenmemelidir (kısa devre veya başka hasar tehlikesi).

Cihazın iç temizliği

⚠ Tehlike

Yaralanma tehlikesi! Toz koruyucu maske ve koruyucu gözlük takın.

- Cihaz kapağını açın, tutucu kolu yerleştirin.

- Cihazı bir bezle temizleyin.

- Cihazı tazyikli havayla üfleme yapın.

- Cihaz kapağını kapatın.

Not:Toz filtresi suyla yıkanabilir. Tekrar yerleştirmeden önce filtreyi tamamen kurutun.

Cihazın dış temizliği

- Cihazı, hafif yıkama çözültisine batırılmış nemli bir bezle temizleyin.

Not: Agresif temizlik maddesi kullanmayın.

Bakım aralıkları

Not: Çalışma saati sayacı, bakım aralığının zamanını gösterir.

Müşteri talebi sonucunda bakım

Günlük bakım:

- Süpürme merdanesinde ve yan fırçada aşınma ve sarılmış bant kontrolü yapın.
- Lastik hava basıncını kontrol edin.
- Tüm kumanda elemanlarına ait fonksiyonu kontrol edin.

Haftalık bakım:

- Akü asit seviyesini kontrol edin.
- Kumanda telleri ve hareketli parçalara kolay çalışma kontrolü yapın.
- Döner bölgedeki sızdırmaz çıtalarda ayar ve aşınma kontrolü yapın.
- Toz filtresini kontrol edin ve gerekirse filtre kutusunu temizleyin.
- Vakum sisteminin kontrolü edin.

Her 100 çalışma saatinde bakım:

- Koltuk kontak şalterine çalışma kontrolü yapın.
- Tahrik kayışının (V kayışı ve yuvarlak kayış) gerginliğini, aşınmasını ve çalışmasını kontrol edin.

Aşınmaya göre bakım:

- Sızdırmaz çıtaları değiştirin.
- Döner silindiri değiştirin.
- Yan süpürgeleri değiştirin.

Not: Açıklama için Bkz. Bakım çalışmaları bölümü.

Not:Müşterinin talebi sonucundaki tüm servis ve bakım çalışmaları, yetkili bir uzman tarafından uygulanmalıdır. İhtiyaç anında, her zaman bir Kärcher yetkili servisine başvurulabilir.

Müşteri hizmeti talebi sonucunda bakım

8 çalışma saatinden sonra bakım:

- İlk bakımı uygulayın.

20 çalışma saatinden sonra bakım

Her 100 çalışma saatinde bakım

Her 300 çalışma saatinde bakım

Her 500 çalışma saatinde bakım

Her 1000 çalışma saatinde bakım

Her 1500 çalışma saatinde bakım

Not: Garanti taleplerini sağlamak için, garanti işleyiş süresi esnasında tüm servis ve bakım çalışmaları yetkili Kärcher-müşteri hizmeti departmanınca bakım kitapçığına göre yapılmalıdır.

Bakım çalışmaları

Ön hazırlık:

- Süpürme makinesini düz bir yüzeye bırakın.
- Anahtar şalterini "0" konumuna getirin ve anahtarı çıkartın.
- Acil kapama tuşuna basın.

Genel güvenlik uyarıları

⚠ Tehlike

Yaralanma tehlikesi!

Durdurulduktan sonra, filtre temizliğinin motoru 15 saniye daha çalışmaya gereksinim duyar. Bu zaman diliminde cihaz kapağını açmayın.

⚠ Tehlike

Yaralanma tehlikesi! Tüm bakım ve onarım çalışmalarından önce cihazı yeterli düzeyde soğutun.

Akünün sıvı seviyesinin kontrol edilmesi ve düzeltilmesi

Dikkat

Asitle doldurulmuş akülerde düzenli olarak sıvı seviyesini kontrol edin.

- Tüm hücre bağlantılarını sökün.
- Çok düşük sıvı seviyesinde hücreleri damıtılmış suyla işarete kadar doldurun.
- Aküyü şarj edin.
- Hücre bağlantılarını takın.

Lastik hava basıncının kontrol edilmesi

- Süpürme makinesini düz bir yüzeye bırakın.
- Hava basınç kontrol cihazını lastik valfa bağlayın.
- Hava basıncını kontrol edin ve gerektiğinde basıncı düzeltin.
- Arka lastiklerin hava basıncı 6 bar'a ayarlanmalıdır.

Tekerleğin değiştirilmesi

⚠ Tehlike

Yaralanma tehlikesi!

- Süpürme makinesini düz bir yüzeye bırakın.
- Anahtarı çekin.
- Akıcı trafiğin tehlike bölgesinde yapılan açık yoldaki onarım çalışmalarında uyarı elbisesi giyinin.
- Alt zeminde stabilite kontrolü yapın. Ayrıca cihazı altlık takozlarla kaymaya karşı emniyet altına alın.

Lastiklerin kontrol edilmesi

- Lastiği aşınma yüzeyinde geçilmiş cisimleri kontrol edin.
- Cisimleri sökün.
- Uygun, piyasadan temin edilen lastik onarım malzemesini kullanın.

Not:İlgili üreticinin önerilerini dikkate alın. Yola devam edilmesi ürün üreticisinin bilgilerine uyulmasıyla mümkündür. Lastik değişimi veya tekerlek değişimini mümkün olan en erken sürede yapın.

- Süpürme haznesini ilgili taraftan hafifçe kaldırın ve dışarı çekin.
- Tekerlek bijonunu gevşetin.
- Krikoyu yerleştirin.



Kriko sabitleme noktası (arka tekerlekler)

- Cihazı krikoyla kaldırın.
- Tekerlek bijonunu sökün.
- Tekerleği sökün.
- Stepneyi yerleştirin.
- Tekerlek bijonunu vidalayın.
- Cihazı krikoyla indirin.
- Tekerlek bijonunu sıkın.
- Süpürme haznesini içeri itin ve kilitleyin.

Not: Piyasadan temin edilen uygun bir kriko kullanın.

Vakum sisteminin kontrol edilmesi

- Süpürme sistemi, vakum sisteminin yardımıyla devreye girer.
- Yan fırça ya da süpürme merdanesi indirilmezse, vakum tüplerindeki hortum bağlantılarının doğru yapılıp yapılmadığı kontrol edilmeli, gerekirse ilgili hortum yerine takılmalıdır.
- Yan fırça ya da süpürme merdanesi buna rağmen inmezse, vakum sisteminde bir sızıntı vardır. Bu durumda müşteri hizmetleri bilgilendirilmelidir.

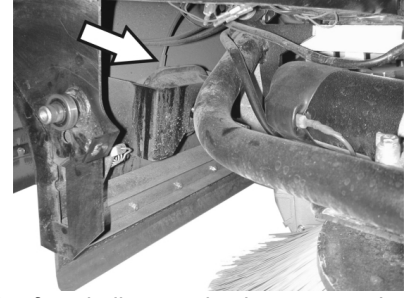

Yan fırça indirme mekanizmasının vakum tüpüne giden hortum bağlantısı

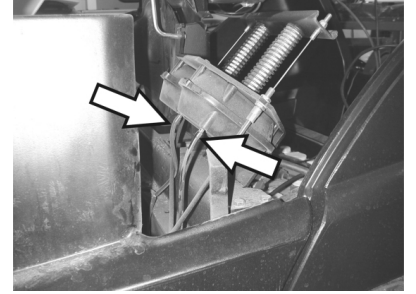

Süpürme merdanesi indirme mekanizmasının vakum tüpüne giden hortum bağlantıları

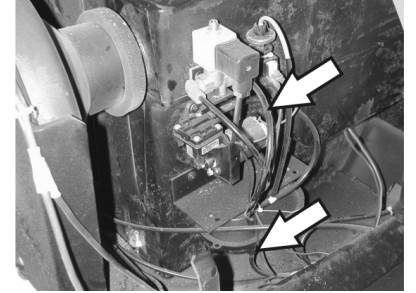

Vakum pompasına ve vakum tüpüne (hazne) giden hortum bağlantıları

Not:Vakum pompası, sadece sistemde vakum oluşturulurken çalışır. Pompa kendi kendine çalışırsa müşteri hizmetleri bilgilendirilmelidir.

Yan süpürgelerin değiştirilmesi

- Süpürme makinesini düz bir yüzeye bırakın.
- Program şalterini 1. kademeye (Sürüş) getirin. Yan süpürgeler kaldırılır.
- Anahtar şalterini "0" konumuna getirin ve anahtarı çıkartın.
- Acil kapama tuşuna basın.
- 3 sabitleme civatasını alt taraftan gevşetin.
- Aşınmış yan fırçayı çıkartın.
- Yeni yan süpürgeyi taşıyıcıya takın ve vidalayın.

Döner silindirin kontrolü

- Süpürme makinesini düz bir yüzeye bırakın.
- Program şalterini 1. kademeye (Sürüş) getirin. Döner silindir kaldırılır.
- Anahtar şalterini "0" konumuna getirin ve anahtarı çıkartın.
- Acil kapama tuşuna basın.
- Cihazı takozla kaymaya karşı emniyet altına alın.
- Süpürme haznesini iki taraftan hafifçe kaldırın ve dışarı çekin.
- Bantları veya ipleri döner silindirden çıkartın.

Döner silindirin değiştirilmesi

Değişim, fırça kıllarının aşınması sonucunda fırçanın fonksiyonu olumsuz yönde etkilendiği takdirde gerekli olur.

- Süpürme makinesini düz bir yüzeye bırakın.
- Program şalterini 1. kademeye (Sürüş) getirin. Döner silindir kaldırılır.
- Anahtar şalterini "0" konumuna getirin ve anahtarı çıkartın.
- Acil kapama tuşuna basın.
- Cihazı takozla kaymaya karşı emniyet altına alın.
- Süpürme haznesini iki taraftan hafifçe kaldırın ve dışarı çekin.

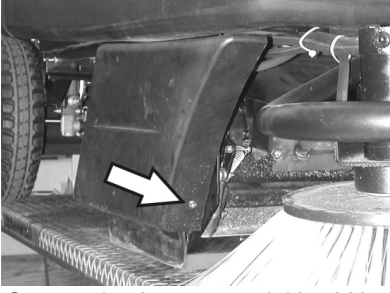

- Sağ yan kaplamanın öndeki sabitleme civatasını gevşetin.

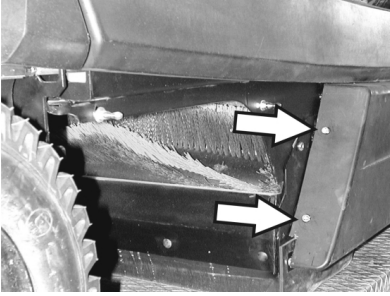

- Sağ yan kaplamanın öndeki arkadaki civatalarını gevşetin.
- Yan kaplamayı çıkartın.

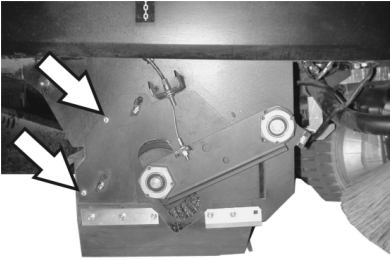

- Civataları gevşetin.

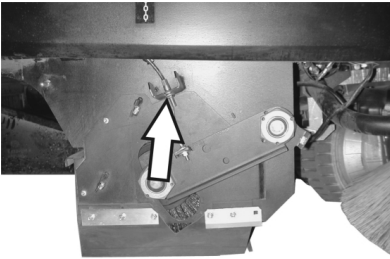

- Kumanda telinin sabitleme civatasını gevşetin ve kumanda telini çıkartın.

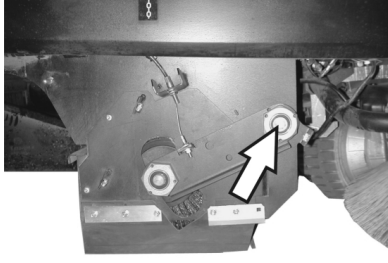

- Süpürme merdanesi salıncağının dönme noktasındaki civatayı sökün.

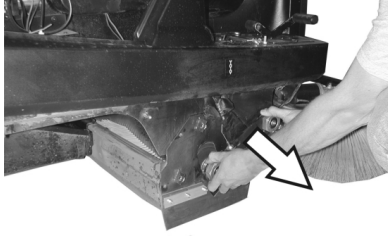

- Döner silindir sarkacını çıkartın.

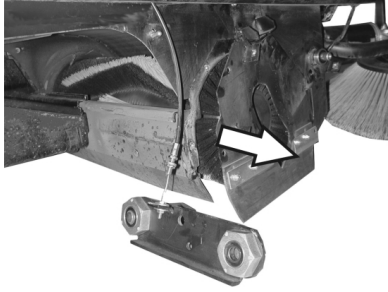

- Süpürme merdanesi kapağını çıkartın.
- Döner silindiri dışarı çıkartın.

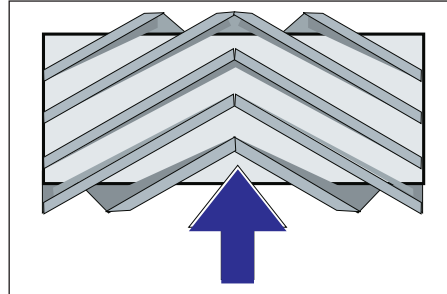

Döner silindirin sürüş yönünde montaj yeri

- Yeni döner silindiri döner silindir kutusuna itin ve tahrik uçlarına sokun.

Not: Yeni süpürme silindirini takarken fırçanın konumuna dikkat edin.

Not: Kumanda telini, süpürme merdanesi tabandan yaklaşık 10 mm kaldırılacak şekilde ayarlayın.

- Döner silindir koruyucusunu entegre edin.
- Süpürme merdanesi salıncağını yerleştirin.
- Kumanda telini yerine takın.
- Sabitleme civatalarını vidalayın.
- Yan kaplamayı takın.
- Süpürme haznesini iki taraftan içeri itin ve kilitleyin.

Döner silindirin süpürme aynasını kontrol edin

- Program şalterini 1. kademeye (Sürüş) getirin. Döner silindir ve yan süpürgeler kaldırılır.
- Toz veya kireçle kaplı olan süpürme makinesini düz ve kaygan bir zeminde sürün.
- Program şalterini 2. kademeye getirin. Döner silindir alçaltılır. Gaz pedalına hafifçe basın ve süpürme merdanesini kısa süreli döndürün.
- Döner silindiri kaldırın.
- Kaba kir kapakçığını kaldırmak için pedala basın ve pedala basılı tutun.
- Cihazı geriye doğru sürün.

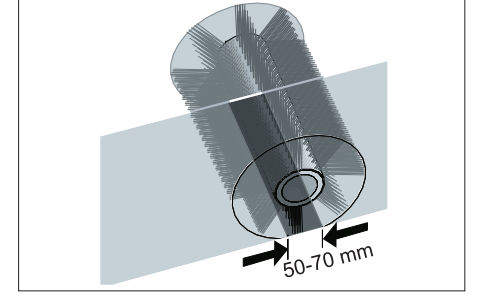

Süpürge aynasının biçimi, 50-70 mm genişlikte, eşit oranda bir dörtgen oluşturur.

Not: Süpürme silindirinin yüzen yatağı nedeniyle, fırça kıllarının aşınması durumunda süpürge aynası otomatik olarak sonradan ayarlanır. Aşırı düzeyde aşınma olursa süpürme silindiri değiştirilmelidir.

Sızdırmaz çitaların ayarlanması ve değiştirilmesi

- Süpürme makinesini düz bir yüzeye bırakın.
- Program şalterini 1. kademeye (Sürüş) getirin. Döner silindir kaldırılır.
- Anahtar şalterini "0" konumuna getirin ve anahtarı çıkartın.
- Acil kapama tuşuna basın.
- Cihazı takozla kaymaya karşı emniyet altına alın.
- Süpürme haznesini iki taraftan hafifçe kaldırın ve dışarı çekin.
- Yan kaplamaların sabitleme civatalarını her iki taraftan gevşetin.
- Yan kaplamaları çıkartın.

■ Ön sızdırmaz çita

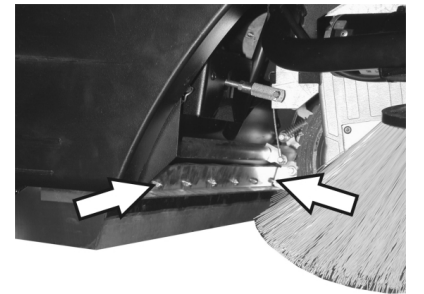

- Ön sızdırmazlık çitasının sabitleme somunlarını biraz gevşetin, değiştirmek için sökün.
- Yeni sızdırmaz çitayı takın ve somunları henüz sıkmayın.

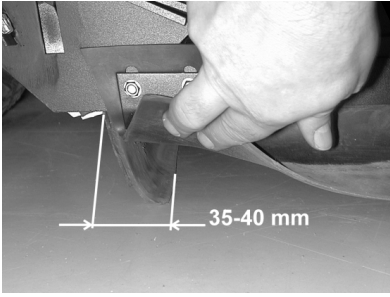

- Sızdırmaz çitayı hizalayın.
- Sızdırmaz çitanın zemin mesafesini, 35 - 40 mm'lik bir aşınmayal arkaya doğru yatacak şekilde ayarlayın.
- Somunları sıkın.
- **Arka sızdırmaz çita**

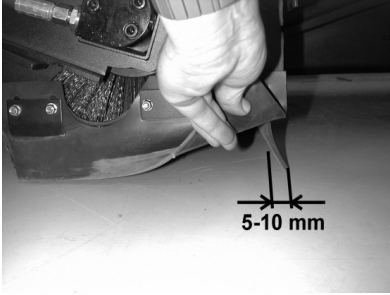

- Sızdırmaz çitanın zemin mesafesini, 5 - 10 mm'lik bir aşınmayal arkaya doğru yatacak şekilde ayarlayın.
- Aşındığında değiştirin.
- Döner silindiri sökün.

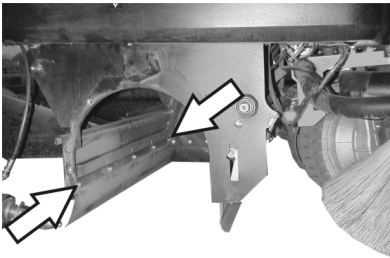

- Arka sızdırmazlık çitasının sabitleme somunlarını sökün.
- Yeni sızdırmaz çitayı takın.
- **Yan sızdırmaz çitalar**

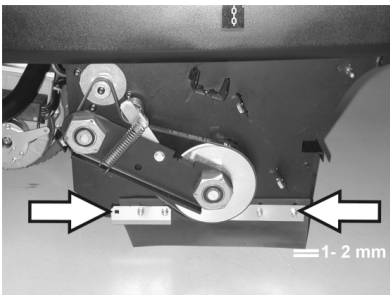

- Yan sızdırmaz çitanın sabitleme somunlarını biraz çözün, değiştirmek için sökün.
- Yeni sızdırmaz çitayı takın ve somunları henüz sıkmayın.
- Zemin aralığını ayarlamak için, 1 - 2 mm kalınlıktaki altlığa alta sokun.
- Sızdırmaz çitayı hizalayın.
- Somunları sıkın.
- Yan kaplamaları takın.
- Süpürme haznesini iki taraftan içeri itin ve kilitleyin.

Toz filtresinin değiştirilmesi

⚠ Uyarı

Toz filtresinin değiştirilmesine başlamadan önce süpürge haznesini boşaltın. Filtre sisteminde çalışırken toz koruyucu maske takın. Ince tozlarla uğraşırken güvenlik talimatlarını dikkate alın.

- Anahtar şalterini "0" konumuna getirin ve anahtarı çıkartın.
- Acil kapama tuşuna basın.
- Cihaz kapağını açın, tutucu kolu yerleştirin.

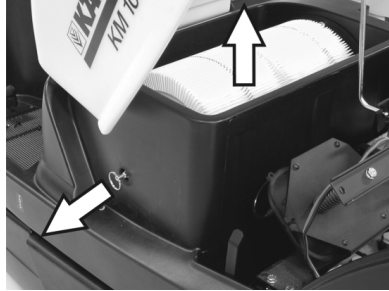

- Filtre tutucusunun tutamağını mümkün olduğunca dışarı çekin ve yerine oturtun.
- Lamelli filtreyi çıkartın.
- Yeni filtre yerleştirin.

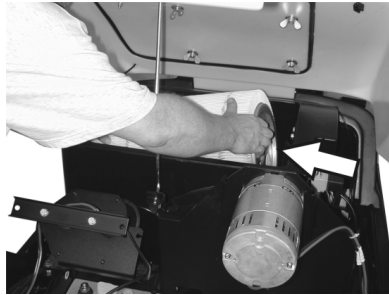

- Tahrik tarafındaki taşıyıcıda deliğe oturtun.
- Filtre temizleme mekanizmasının tutamağını tekrar yerine oturtun.

Not: Yeni filtresinin takılmasında, disklerin zararsız kalmasına dikkat edin.

Filtre kutusu contasının değiştirilmesi



- Filtre kutusunun contasını cihaz kapağındaki yivden sökün.
- Yeni contayı yerleştirin.

Tahrik kayışının kontrolü

- Anahtar şalterini "0" konumuna getirin ve anahtarı çıkartın.
- Acil kapama tuşuna basın.
- Cihaz kapağını açın, tutucu kolu yerleştirin.

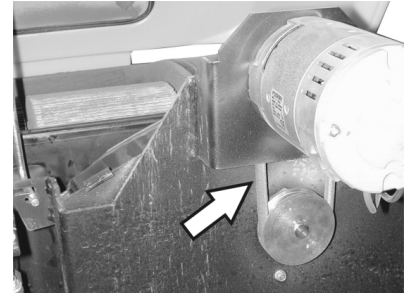

- Emme fanının tahrik kayışına (V kayışı) gerginlik, aşınma ve hasar kontrolü yapın.

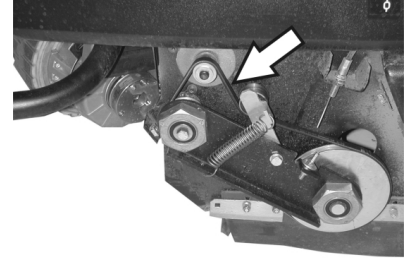

- Süpürme merdanesi tahrikinin V kayışına gerginlik, aşınma ve hasar kontrolü yapın.

Körüğün kontrol edilmesi

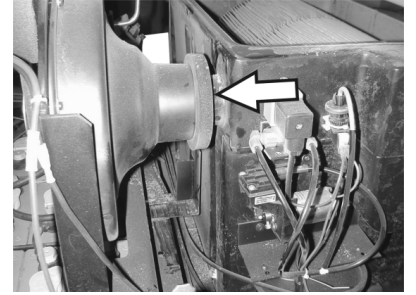

- Emme fanındaki körüğe düzenli aralıklarla düzgün oturma kontrolü yapın.

Sigortaların değiştirilmesi

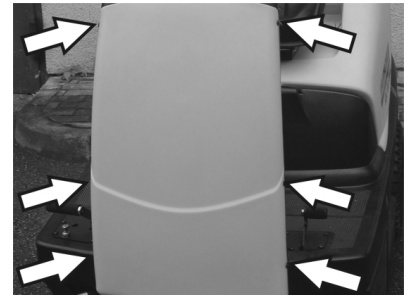

- Kaplamanın her iki tarafındaki cıvataları gevşetin.

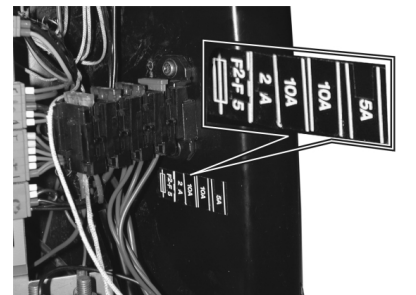

- Arızalı sigortaları yenileyin.
- Ön kaplamayı tekrar yerleştirin.

Not: Sadece aynı sigorta değeri olan yeni sigortalar kullanın.

Kutup emniyeti

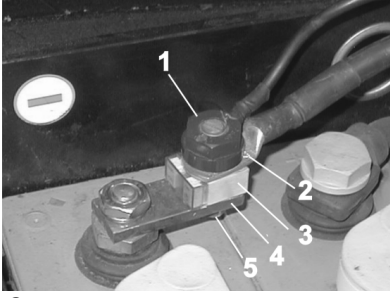

- 1 Somun
- 2 Akü şarj kablosu
- 3 Kutup emniyeti
- 4 Köprü
- 5 Cıvata

→ Arızalı sigortayı yenileyin.

Not: Arızalı kutup emniyeti, sadece Kärcher müşteri hizmetleri ya da yetkili bir teknisyen tarafından değiştirilmelidir.

Aksesuar

Yan fırça	6.905-986.0
İç ve dış yüzeyler için standart fırça donanımı.	
Yan fırça; yumuşak	6.906-133.0
İç yüzeylerdeki ince toz için; ıslanmaya dayanıklı.	
Yan fırça, Sert	6.906-065.0
Dış bölgelerde sıkı yapışmış kirin temizlenmesi için, ıslanmaya dayanıklı.	
Standart süpürme merdanesi	6.906-375.0
Aşınmaya ve ıslanmaya dayanıklı. İç ve dış temizlik için çok amaçlı fırça donanımı.	
Süpürme silindiri, yumuşak	6.906-533.0
Özellikle iç bölgelerdeki kaygan zeminlerde ince tozları süpürme için doğal fırçalar. Islanmaya dayanıklı değildir, aşındırıcı yüzeyler için uygun değildir.	
Süpürme silindiri, sert	6.906-532.0
Dış bölgelerde sıkı yapışmış kirin temizlenmesi için, ıslanmaya dayanıklı.	
Toz filtresi	6.414-532.0
Akü seti	6.654-112.0
Şarj cihazı	6.654-143.0

Arızalarda yardım

⚠ Tehlike

Yaralanma tehlikesi. Cihazdaki tüm çalışmalardan önce anahtar şalterini "0" konumuna getirin ve anahtarı çekin. Acil kapama tuşuna basın.

Arıza	Arızanın giderilmesi
Cihaz çalıştırılmıyor	Sürücü koltuğuna oturun, koltuk kontak şalteri etkinleşir.
	Acil kapama tuşunun kilidini açın
	Anahtar şalterini "1" konumuna getirin
	Sigortaları kontrol edin.
	Aküyü kontrol edin, gerekirse değiştirin.
	Kärcher-müşteri hizmetini bilgilendirin
Cihaz yavaş gidiyor	Park freninin konumunu kontrol edin.
	Kärcher-müşteri hizmetini bilgilendirin
Cihaz doğru süpürmüyor	Döner silindirde ve yan süpürgelerde aşınma kontrolü yapın, gerekirse silindiri değiştirin
	Kaba kir kapakçığının çalışmasını kontrol edin
	Sızdırmaz çitalarda aşınma kontrolü yapın, ihtiyaç anında fırçaları ayarlayın veya değiştirin.
	Süpürme tahrikinin kayışını kontrol edin.
	Vakum sistemine sızdırmazlık kontrolü yapın
	Kärcher-müşteri hizmetini bilgilendirin
Cihaz toz kaldırıyor	Süpürge haznesini boşaltın
	Emme fanının tahrik kayışını kontrol edin
	Emme fanındaki körüğü kontrol edin
	Toz filtresini kontrol edin, temizleyin veya değiştirin
	Filtre kutusu contasını kontrol edin
	Islak/kuru kapağını kapatın.
	Sızdırmaz çitalarda aşınma kontrolü yapın, ihtiyaç anında fırçaları ayarlayın veya değiştirin.
	Kärcher-müşteri hizmetini bilgilendirin
Yan fırça dönmüyor	Sigortayı kontrol edin.
	Kärcher-müşteri hizmetini bilgilendirin
Kenar bölgede kötü süpürme	Yan süpürgeleri değiştirin
	Sızdırmaz çitalarda aşınma kontrolü yapın, ihtiyaç anında fırçaları ayarlayın veya değiştirin.
	Kärcher-müşteri hizmetini bilgilendirin
Yan süpürgeler veya döner silindir kapatması çalışmıyor	Vakum sistemine sızdırmazlık kontrolü yapın
	Kärcher-müşteri hizmetini bilgilendirin
Yetersiz emme kapasitesi	Filtre kutusu contasını kontrol edin
	Emme fanındaki körüğü kontrol edin
	Emme fanındaki hortumlara sızdırmazlık kontrolü yapın.
	Lamelli filtreyi doğru şekilde takın, Bkz. Toz filtresinin değiştirilmesi
	Kärcher-müşteri hizmetini bilgilendirin
Döner silindir dönmüyor	Bantları veya ipleri döner silindirden çıkartın
	Kärcher-müşteri hizmetini bilgilendirin

Teknik Bilgiler

		KM 100/100 R Bp	KM 100/100 R Bp Pack
Cihaz bilgileri			
Uzunluk x Genişlik x Yükseklik	mm	2006 x 1005 x 1343	2006 x 1005 x 1343
Boş ağırlık	kg	300	300
Taşıma ağırlığı	kg	375	375
Müsaade edilen toplam ağırlık	kg	660	660
Sürüş hızı	km/saat	5,5	5,5
Süpürge hızı	km/saat	5,5	5,5
Tırmanma kapasitesi (max.)	%	18	18
Döner silindir çapı	mm	285	285
Döner silindir genişliği	mm	710	710
Yan süpürge çapı	mm	450	450
2 yan süpürgesi olan yüzey gücü	m ² /s	7150	7150
Yan süpürgeleri olmayan çalışma genişliği	mm	710	710
1 yan süpürgesi olan çalışma genişliği	mm	1000	1000
2 yan süpürgesi olan çalışma genişliği	mm	1290	1290
Süpürge haznesinin hacmi	l	100	100
Su damla korumalı koruma türü	--	IPX 3	IPX 3
Motorlar			
- Sürüş motoru			
Tip:	--	İleri ve geriye sürüş için doğru akım sabit mıknatıslı motor	İleri ve geriye sürüş için doğru akım sabit mıknatıslı motor
Motor düzeni	--	Ön tekerlekteki poyra motoru	Ön tekerlekteki poyra motoru
Gerilim	V	24	24
Nominal akım	A	37	37
Nominal güç (mekanik)	W	750	750
Koruma şekli	--	IP 44	IP 44
Devir	d/dk	Kademesiz	Kademesiz
- Fan ve döner silindir motoru			
Tip:	--	Doğru akım sabit mıknatıslı motor	Doğru akım sabit mıknatıslı motor
Motor düzeni	--	B14	B14
Gerilim	V	24	24
Nominal akım	A	35	35
Nominal güç (mekanik)	W	600	600
Koruma şekli	--	IP 20	IP 20
Devir	d/dk	3500	3500
- Yan fırça motoru			
Tip:	--	Doğru akım sabit mıknatıslı motor	Doğru akım sabit mıknatıslı motor
Motor düzeni	--	Şanzıman motoru (açılı şanzıman)	Şanzıman motoru (açılı şanzıman)
Gerilim	V	24	24
Nominal akım	A	5	5
Nominal güç (mekanik)	W	100	100
Koruma şekli	--	IP 44	IP 44
Devir	d/dk	70	70
Akü			
Tip:	--	--	24V 4 PzS 240 l
Kapasite	Ah	--	240
Tam olarak boşalmış akünün şarj süresi	saat	--	10...15
Birden çok kez şarj edildikten sonra çalışma süresi	saat	--	yaklaşık 2,5
Şarj cihazı			
Şebeke gerilimi	V~	--	230
Çıkış gerilimi	V	--	24
Çıkış akımı	A	--	30

Sigortalar			
Ana sigorta	A	150	150
Yan fırça motoru	A	30	30
Filtre tahrik motoru	A	10	10
Kumanda	A	5	5
Vakum pompası	A	3	3
Lastik			
Arka ebatlar	--	4.00-8	4.00-8
Arka hava basıncı	bar	6	6
Frenler			
Çalışma freni	--	Elektronik	Elektronik
Park freni	--	Disk fren, elektrik kumandalı (yaylı)	Disk fren, elektrik kumandalı (yaylı)
Filtre ve emme sistemi			
İnce toz filtresi filtre yüzeyi	m ²	6,0	6,0
Sağlığı tehdit eden tozlar için filtre kullanım kategorisi	--	U	U
Emme sisteminin nominal vakumu	mbar	12	12
Emme sisteminin nominal hacim akımı	l/s	50	50
Çevre koşulları			
Sıcaklık	°C	-5...+40	-5...+40
Hava nemi, çiy ile ıslanmamıştır	%	20 - 90	20 - 90
60335-2-72'a göre belirlenen değerler			
Ses emisyonu			
Ses basıncı seviyesi L _{pA}	dB(A)	75	75
Güvensizlik K _{pA}	dB(A)	2	2
Ses basıncı seviyesi L _{WA} + Güvensizlik K _{WA}	dB(A)	93	93
Cihaz titreşimleri			
EI-kol titreşim değeri	m/s ²	<2,5	<2,5
Yuva	m/s ²	<0,5	<0,5
Güvensizlik K	m/s ²	0,2	0,2

CE Beyanı

İşbu belge ile aşağıda tanımlanan makinenin konsepti ve tasarımı ve tarafımızdan piyasaya sürülen modeliyle AB yönetmeliklerinin temel teşkil eden ilgili güvenlik ve sağlık yükümlülüklerine uygun olduğunu bildiririz. Onayımız olmadan cihazda herhangi bir değişiklik yapılması durumunda bu beyan geçerliliğini yitirir.

Ürün: Süpürme makinesi Oturma cihazı

Tip: 1.280-xxx

İlgili AB yönetmelikleri

2006/42/EG (+2009/127/EG)

2004/108/EG

2000/14/EG

Kullanılmış olan uyumlu standartlar

EN 60335-1

EN 60335-2-29

EN 60335-2-72

EN 55014-2: 1997 + A1: 2001

EN 55014-1: 2006

EN 61000-3-2: 2006 + A2: 2009

EN 61000-3-3: 2008

EN 62233: 2008

Kullanılan ulusal standartlar:

CISPR 12

Kullanılan uyumluluk değerlendirme yöntemleri

Ek V

Ses şiddeti dB(A)

Ölçülen: 91

Garanti: 93

edilen:

5.957-695

İmzası bulunanlar, işletme yönetimi adına ve işletme yönetimi tarafından verilen vekaletle dayanarak işlem yapar.

H. Jenner
CEO

S. Reiser
Head of Approval

Alfred Kärcher GmbH & Co. KG

Alfred-Kärcher-Str. 28 - 40

71364 Winnenden (Germany)

Tel.: +49 7195 14-0

Faks: +49 7195 14-2212

Garanti

Her ülkede yetkili distribütörümüz tarafından verilmiş garanti şartları geçerlidir. Garanti süresi içinde cihazınızda oluşan muhtemel hasarları, arızanın kaynağı üretim veya malzeme hatası olduğu sürece ücretsiz olarak karşılıyoruz. Garanti hakkınızdan yararlanmanızı gerektiren bir durum olduğu zaman, ilgili faturanız ile birlikte satıcınıza veya size en yakın yetkili servisimize başvurunuz.

 Перед первым применением вашего прибора прочитайте эту оригинальную инструкцию по эксплуатации, после этого действуйте соответственно и сохраните ее для дальнейшего пользования или для следующего владельца. Перед первым вводом в эксплуатацию обязательно прочтите указания по технике безопасности № 5.956-250!

Оглавление

Указания по технике безопасности	RU - 1
Назначение	RU - 2
Использование по назначению	RU - 2
Защита окружающей среды	RU - 2
Описание элементов управления и рабочих узлов	RU - 3
Перед началом работы	RU - 4
Начало работы	RU - 6
Эксплуатация	RU - 6
Вывод из эксплуатации	RU - 8
Уход и техническое обслуживание	RU - 8
Принадлежности	RU - 12
Помощь в случае неполадок	RU - 13
Технические данные	RU - 14
Заявление о соответствии требованиям CE	RU - 15
Гарантия	RU - 15

Указания по технике безопасности

Общие указания

При обнаружении во время распаковывания аппарата повреждений, полученных в результате транспортировки, следует немедленно обратиться в торговую организацию, продавшую вам данное изделие.

- Предупредительные и указательные таблички, прикрепленные к прибору, содержат важную информацию, необходимую для безопасной эксплуатации прибора.
- Наряду с указаниями по технике безопасности, содержащимися в руководстве по эксплуатации, необходимо также соблюдать общие положения законодательства по технике безопасности и предотвращению несчастных случаев.

Режим движения

Опасность

Опасность получения травм!

Опасность опрокидывания прибора на слишком крутых склонах.

- В направлении движения допускается езда аппарата по склонам до 18%.

Опасность опрокидывания при быстрой езде на поворотах.

- На поворотах следует замедлять скорость движения.

Опасность опрокидывания на нестабильном грунте.

- Разрешается перемещать прибор только по прочному основанию.

Опасность опрокидывания прибора при большом боковом уклоне.

- Перпендикулярно направлению движения ездить по подъемам максимум до 15%.
- Также следует соблюдать все предписания, правила и нормы в отношении транспортных средств.
- Обслуживающий персонал обязан использовать прибор в соответствии с назначением. Во время езды он должен учитывать местные особенности и при работе с прибором следить за другими лицами, находящимися поблизости, особенно детьми.
- Работать с прибором разрешается исключительно лицам, которые прошли инструктаж по эксплуатации или подтвердили свою квалификацию по обслуживанию и на которых возложено использование прибора.
- Эксплуатация прибора детьми или несовершеннолетними запрещается.
- Не разрешается брать с собой сопровождающих лиц.
- Приборы с сидением для обслуживающего персонала должны приводиться в движение только с этого сиденья.
- Во избежание несанкционированного использования прибора следует вынимать ключ.
- Запрещается оставлять без присмотра прибор с работающим двигателем. Обслуживающему персоналу разрешается покидать прибор только после того, как двигатель будет остановлен, прибор будет защищен от случайного перемещения и ключ будет вынут.

Устройства, работающие от аккумулятора

Указание: Право на гарантийное обслуживание сохраняется только в случае использования рекомендуемых фирмой Kärcher аккумуляторов и зарядных устройств.

- Следует обязательно соблюдать инструкцию по эксплуатации производителя аккумулятора и зарядного устройства. Соблюдайте указания законодательства по обращению с аккумуляторами.
- Никогда не оставляйте разряженный аккумулятор, и как можно скорее снова зарядите его.
- Поддерживайте аккумуляторы всегда в чистом и сухом виде во избежание утечки тока. Защищать от

попадания грязи, например, металлической пыли.

- Не класть инструменты или подобные предметы на аккумулятор. Опасность короткого замыкания и взрыва.
- Ни в коем случае не обращаться с огнем, искрить или курить вблизи аккумулятора или в аккумуляторной. Опасность взрыва.
- Не прикасаться к горячим узлам, например, к приводному двигателю (опасность ожога).
- Осторожное обращение с аккумуляторным электролитом. Соблюдайте соответствующие правила техники безопасности!
- Использованные аккумуляторы следует утилизировать, согласно Директиве EC 91/ 157 EWG, без ущерба для окружающей среды.
- При установке аккумулятора в KM 100/100 R Вр обязательно на полюсном выводе аккумулятора нужно смонтировать предохранитель (см. раздел «Работы по техническому обслуживанию»).

Принадлежности и запасные детали

Опасность

Во избежание опасности, ремонт и установку запасных деталей должны выполнять только авторизованные сервисные центры.

- Разрешается использовать только те принадлежности и запасные части, использование которых было одобрено изготовителем. Использование оригинальных принадлежностей и запчастей гарантирует Вам надежную и бесперебойную работу прибора.
- Выбор наиболее часто необходимых запчастей вы найдете в конце инструкции по эксплуатации.
- Дальнейшую информацию о запчастях вы найдете на сайте www.karcher.com в разделе Service.

Символы на приборе

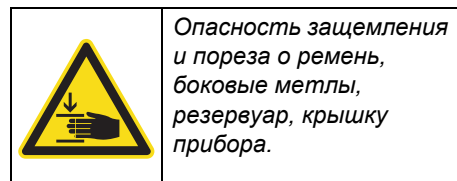
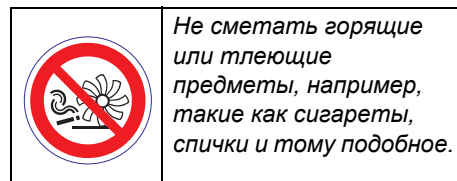

Символы в руководстве по эксплуатации

⚠ Опасность

Для непосредственно грозящей опасности, которая приводит к тяжелым увечьям или к смерти.

⚠ Предупреждение

Для возможной потенциально опасной ситуации, которая может привести к тяжелым увечьям или к смерти.

Внимание!

Для возможной потенциально опасной ситуации, которая может привести к легким травмам или повлечь материальный ущерб.

Назначение

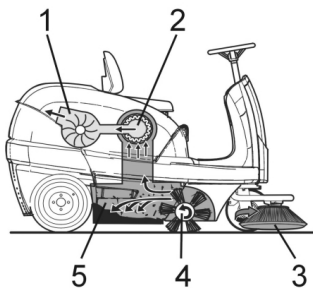

Подметающая машина работает по принципу набрасывания.

- Боковые щетки (3) подметают углы и края подметаемой поверхности и доставляют мусор в зону работы подметающего вала.
- Вращающийся подметающий вал (4) направляет мусор напрямую в резервуар для сбора мусора (5).
- Пыль, поднятая в резервуаре, отделяется фильтром пыли (2), а отфильтрованный чистый воздух откачивается всасывающим вентилятором (1).

Использование по назначению

Используйте эту подметающую машину исключительно в соответствии с указаниями данного руководства по эксплуатации.

- ➔ Перед началом работы аппарат и рабочие приспособления следует проверить на их надлежащее состояние и их соответствие требованиям безопасности. Если состояние прибора не является безупречным, использовать его не разрешается.
- Данная подметающая машина предназначена для подметания загрязненных поверхностей в помещении и на улице.
- Прибор не предназначен для общественного уличного движения.
- Прибор не предназначен для сбора опасной для здоровья пыли.
- Запрещается вносить изменения в прибор.
- Никогда не выполняйте подметания/всасывания прибором взрывоопасных жидкостей, горючих газов, а также концентрированных кислот и растворителей!
- Не допускать подметания/всасывания прибором горящих или тлеющих предметов.
- Прибор предназначен только для работы на поверхностях, указанных в данном руководстве по эксплуатации.
- Прибор может передвигаться только по поверхностям, допущенным руководством предприятия или их представителем для использования подметательных машин.
- Запрещено находиться в опасной зоне. Эксплуатация прибора во взрывоопасных зонах запрещается.
- В качестве общего положения действует следующее правило: не допускать соприкосновения прибора с легковоспламеняющимися веществами (опасность взрыва/пожара).

Подходящие поверхности

- Асфальт
- Промышленные полы
- Сплошной (наливной) пол
- Бетон
- Брусчатка
- Ковер

Защита окружающей среды



Упаковочные материалы пригодны для вторичной переработки. Пожалуйста, не выбрасывайте упаковку вместе с бытовыми отходами, а сдайте ее в один из пунктов приема вторичного сырья.

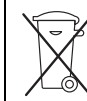

Старые приборы содержат ценные перерабатываемые материалы, подлежащие передаче в пункты приемки вторичного сырья. Аккумуляторы, масло и иные подобные материалы не должны попадать в окружающую среду. Поэтому утилизируйте старые приборы через соответствующие системы приемки отходов.

Инструкции по применению компонентов (REACH)

Актуальные сведения о компонентах приведены на веб-узле по следующему адресу:

<http://www.karcher.de/de/unternehmen/umweltschutz/REACH.htm>

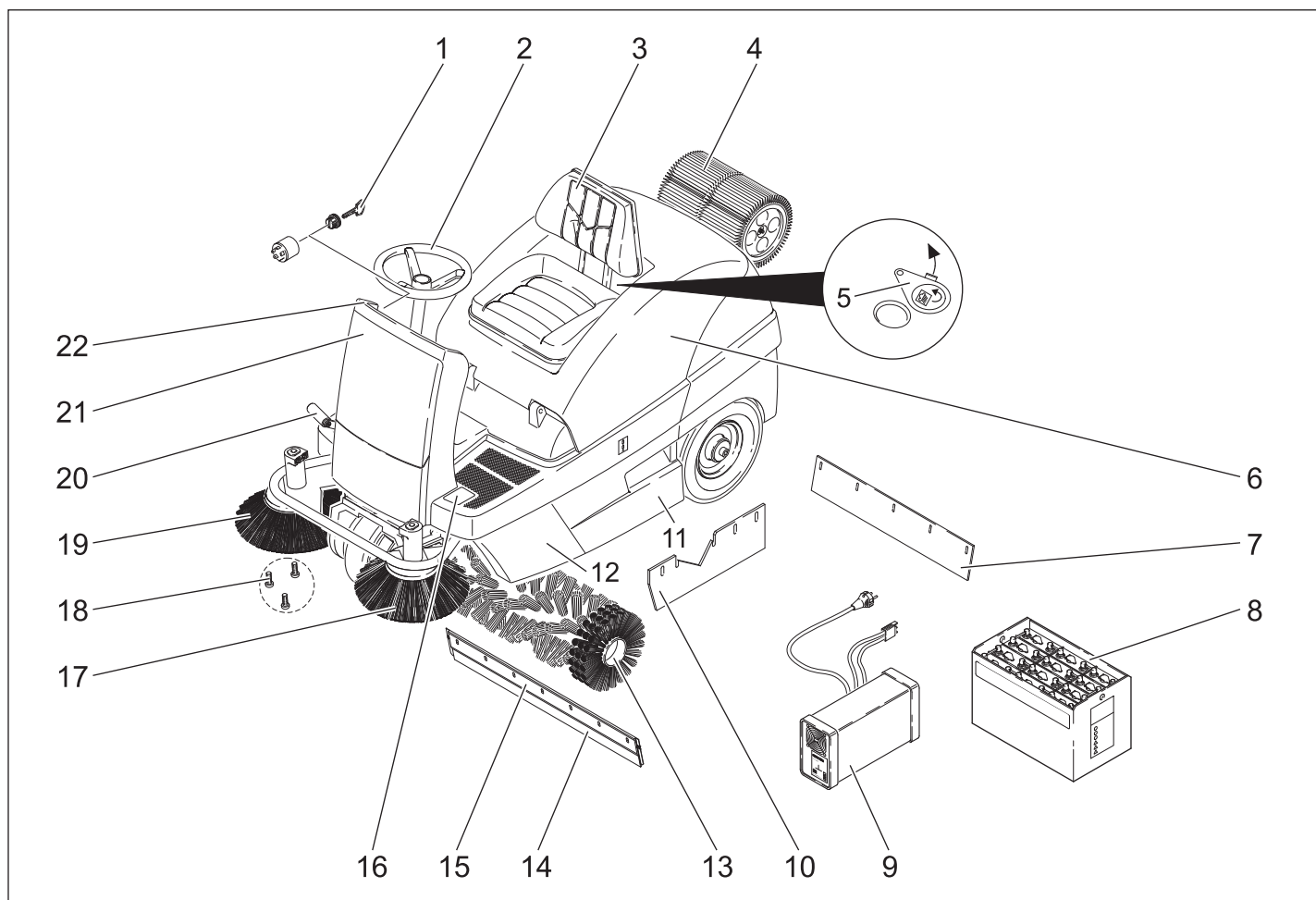

- 1 Пусковой замок
- 2 Рулевое колесо
- 3 Сиденье (с контактным переключателем сиденья)
- 4 Пылевой фильтр
- 5 Заслонка для чистки в сухом/влажном режиме
- 6 Крышка прибора
- 7 Задняя уплотнительная планка
- 8 Аккумулятор (KM 100/100 R Vp Pack)
- 9 Зарядное устройство (под крышкой прибора)
- 10 Боковая уплотнительная планка
- 11 Резервуар для сбора мусора (с обеих сторон).
- 12 Боковая обшивка
- 13 Подметающий вал
- 14 Передняя уплотнительная планка
- 15 Заслонка для крупных частиц грязи
- 16 Педаль подъема/опускания заслонки для крупных частиц грязи
- 17 Левая боковая щетка (поставляется по желанию)
- 18 Крепление боковой щетки
- 19 Правая боковая щетка
- 20 Ходовая педаль
- 21 Фронтальная обшивка
- 22 Пульт управления

Пульт управления

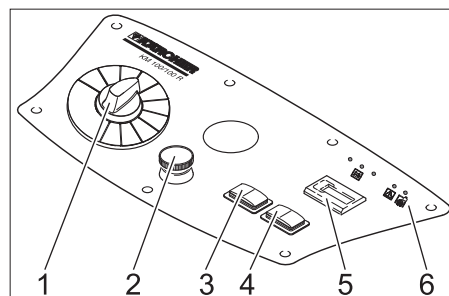

- 1 Переключатель программ
- 2 Кнопка аварийного выключения
- 3 Чистка фильтра
- 4 Звуковой сигнал
- 5 Счетчик рабочих часов
- 6 Контрольные индикаторы

Контрольные индикаторы

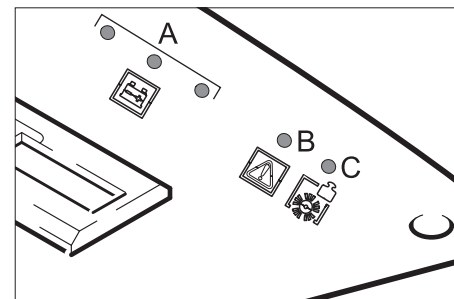

- A Состояние заряда аккумулятора (красный/желтый/зеленый)
- B Перегрузка тягового двигателя (красный)
- C Перегрузка подметающего вала (красный)

Цветная маркировка

- Органы управления для процесса очистки желтого цвета.
- Органы управления для технического обслуживания и сервиса светло-серого цвета.

Закрывать/открывать крышку прибора

⚠ Опасность

Опасность защемления при закрытии крышки прибора. Поэтому медленно опускайте крышку прибора.

- Крышку прибора открыть за специальные углубления для ручек (потянуть вверх).

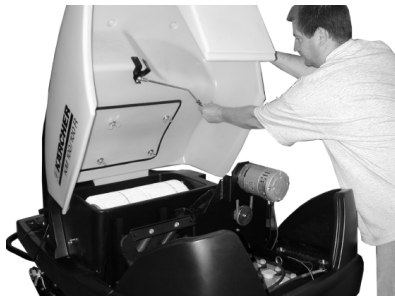

- Вытянуть фиксирующий рычаг из держателя.



- Вставить фиксирующий рычаг в вытяжной вентилятор.
- Чтобы закрыть крышку прибора необходимо выдвинуть фиксирующий рычаг из базирующего элемента и зафиксировать его в держателе крышки прибора.

Перед началом работы

Аккумулятор

Указания по технике безопасности при обращении с аккумулятором

При обращении с аккумуляторами следует соблюдать следующие предупредительные указания:

	Соблюдать указания на аккумуляторе, в инструкции по пользованию и руководстве по эксплуатации прибора!
	Носить защиту для глаз!
	Не допускать детей к электролиту и аккумуляторам!
	Опасность взрыва!

	Запрещается разведение огня, искрение, открытые источники света и курение!
	Опасность получения химических ожогов!
	Первая помощь!
	Предупредительная маркировка!
	Утилизация!
	Не выбрасывать аккумулятор в мусорный контейнер!

⚠ Опасность

Взрывоопасность! Не класть инструменты или подобные предметы на аккумулятор, т.е. конечные полюса и на соединители элементов.

⚠ Опасность

Опасность получения травм! Когда не прикасаться ранами к свинцовым элементам. После работ с аккумулятором необходимо очистить руки.

⚠ Опасность

Опасность возгорания и взрыва!

- Запрещается курение и разведение открытого огня.
- Помещение, в котором заряжаются аккумуляторы, должно хорошо проветриваться, так как при зарядке выделяется легко взрывающийся газ.
- Не разрешается проводить зарядку аккумуляторов под открытым небом.

⚠ Опасность

Опасность получения химических ожогов!

- При попадании брызг электролита в глаза или на кожу промыть большим количеством чистой воды.
- После этого незамедлительно обратиться к врачу.
- Грязную одежду застирать.

Установить аккумулятор и подключить его.

Указание: В приборе модели КМ 100/100 R Вр Pack аккумулятор и зарядное устройство уже установлены.

- Открыть крышку прибора, вставить фиксирующий рычаг.
- Поставить аккумулятор в держатель аккумулятора.
- Подключить полюсный зажим (красный кабель) к полюсу (+).
- Подключить полюсный зажим к отрицательному полюсу (-).

Указание: Проверить, надежно ли защищает смазка полюса аккумулятора и зажимы.

Внимание!

Перед началом работы прибора зарядить аккумулятор.

Зарядка аккумулятора

⚠ Опасность

Взрывоопасно! Во время зарядки держать крышку прибора открытой.

⚠ Опасность

Опасность получения травм! При обращении с аккумуляторами соблюдать правила техники безопасности. Соблюдать инструкцию по эксплуатации, изданную изготовителем зарядного прибора.

⚠ Опасность

Заряжать аккумулятор только с помощью соответствующего зарядного устройства.

Указание: После зарядки аккумулятора отсоединить зарядное устройство сначала от сети, затем от аккумулятора.

(1) Процесс зарядки КМ 100/100 R Вр Pack

⚠ Опасность

Опасность получения травм! Зарядное устройство можно применять только если не поврежден кабель питания. Поврежденный кабель сетевого питания немедленно заменить через производителя, сервисную службу или с помощью квалифицированного лица.

Указание: Аппарат, выпускаемый серийно, оснащен необслуживаемой аккумуляторной батареей.

- Открыть крышку прибора, вставить фиксирующий рычаг.
- Вставьте штепсельную вилку зарядного устройства в электророзетку.

При вставленной штепсельной вилке в электророзетку индикатор зарядки аккумулятора показывает ход процесса зарядки:

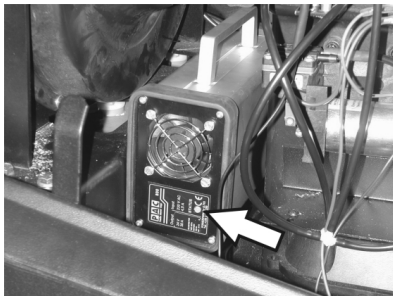

Аккумулятор заряжается	горит желтым светом:
Аккумулятор заряжен	горит зеленым светом
Неполадка	горит красным светом

(2) Процесс зарядки КМ 100/100 R Вр

⚠ Опасность

Заряжать аккумулятор только с помощью соответствующего зарядного устройства, рекомендуемого компанией KDRCHER (номер для заказа 6.654-107).

малообслуживаемые аккумуляторы

➔ За час до окончания процесса зарядки добавить дистиллированной воды, обратить внимание на правильный уровень электролита. Аккумулятор обозначен соответствующим образом.

⚠ Опасность

Опасность химического ожога. Долив воды в разряженный аккумулятор может привести к выливаю электролита! При обращении с аккумуляторным электролитом следует носить защитные очки и соблюдать предписания для предотвращения травм и повреждений одежды. Брызги электролита, попавшие на кожу или одежду, следует незамедлительно смыть обильным количеством воды.

Внимание!

Опасность повреждения. Для доливки в аккумулятор использовать только дистиллированную или обессоленную воду (стандарт Союза немецких инженеров VDE 0510). Не использовать добавки (так называемые "улучшающие средства"), в противном случае теряется право на гарантийное обслуживание.

После завершения процесса зарядки

➔ Выключить зарядное устройство и отсоединить его от сети.
➔ В приборах без встроенного зарядного устройства: Отсоединить штекер аккумулятора от зарядного кабеля и соединить с прибором.

Вынуть аккумулятор

➔ Открыть крышку прибора, вставить фиксирующий рычаг.
➔ Отключить полюсный зажим от отрицательного полюса (-).
➔ Отключить полюсный зажим от положительного полюса (+).
➔ Вынуть аккумулятор из держателя.
➔ Использованный аккумулятор следует утилизировать согласно действующим предписаниям.

Проверка и корректировка уровня жидкости в аккумуляторе

Внимание!

В аккумуляторах, в которые заливается кислота, следует регулярно проверять уровень жидкости.

- Плотность электролита полностью заряженного аккумулятора равна 1,28 кг/л при температуре 20 °С.
- Плотность электролита частично заряженного аккумулятора равна от 1,00 до 1,28 кг/л.
- Во всех элементах плотность электролита должна быть одинаковой.
- ➔ Вывинтить все пробки аккумуляторных элементов.
- ➔ Кислотометром взять пробы из каждого элемента.
- ➔ Пробы электролиты вылить в те же самые элементы.
- ➔ При слишком низком уровне жидкости залить в элементы дистиллированную воду до отметки.
- ➔ Зарядить аккумулятор.
- ➔ Завинтить пробки аккумуляторных элементов.

Выгрузка аппарата

⚠ Опасность

Опасность получения травм и повреждений! Для выгрузки прибора использование погрузчиков не допускается.

Указание: Для немедленного выключения всех функций прибора нажать аварийный выключатель и повернуть пусковой переключатель в положение "0".

Для выгрузки прибора следует осуществить следующие действия:

- ➔ Разрезать упаковочную ленту из искусственного материала и снять упаковку.
- ➔ Снять крепления стяжными хомутами в точках крепления.
- ➔ Четыре обозначенные донные доски поддона закреплены винтами. Данные доски следует отвинтить.
- ➔ Положить доски на край поддона. При этом доски расположить так, чтобы они лежали перед колесами прибора. Закрепить доски с помощью винтов.

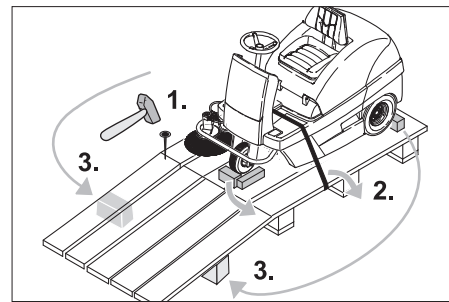

- ➔ Для подпорки подложить под рампу балки, находящиеся в упаковке.
- ➔ Снимите деревянные колодки, предназначенные для стопорения колес и подложите их под рампу.

(1) Прибор без встроенного аккумулятора

- ➔ Разблокировать стояночный тормоз (см. передвижение подметающей машины).
- ➔ Сдвинуть устройство через созданную рампу с поддона.

(2) Прибор со встроенным аккумулятором

- ➔ Подключить аккумулятор (см. главу "Уход и техническое обслуживание").
- ➔ Разблокировать аварийный выключатель, повернув его.
- ➔ Переставить переключатель программ на ступень 1 (движение).
- ➔ Пусковой замок поставить в позицию "1".
- ➔ Медленно переместить прибор с ramпы вниз.
- ➔ Пусковой замок снова поставить в позицию "0".

Передвижение подметающей машины

⚠ Опасность

Опасность получения травм! Перед отпусканьем стояночного тормоза следует принять меры против произвольного качения аппарата. После отпусканья стояночного тормоза аппарат скатывается без тормозов.

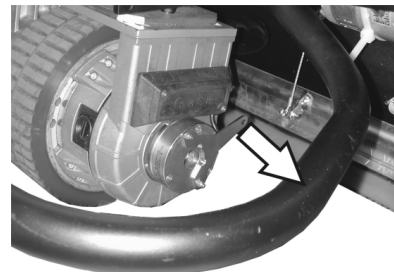

- ➔ Оттянуть тормозной рычаг и удерживать его в этом положении. Таким образом снимается стояночный тормоз и аппарат можно передвигать.

Начало работы

Общие указания

- Поставить подметающую машину на ровной поверхности.
- Вытащить ключ.

Работы проверки и техническому обслуживанию

- Проверить состояние зарядки аккумулятора.
- Проверить боковые щетки.
- Проверить подметающий вал.
- Очистить фильтр для пыли.
- Опорожнить резервуар для сбора мусора.
- Проверить давление в шинах.

Указание: Описание см. в главе "Уход и техническое обслуживание".

Эксплуатация

Настроить положение сиденья водителя.

- Открыть крышку прибора, вставить фиксирующий рычаг.

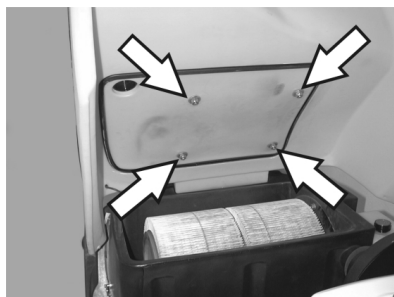

- Слегка ослабить барашковые гайки креплений сиденья.
 - Переместить сиденье в соответствующее положение.
 - Затянуть барашковые гайки.
- Указание:** Если диапазона регулирования недостаточно, существует другая возможность регулировки.



- Вывинтить 4 винта с панели контактного переключателя сиденья.
- Удалить панель.
- Откинуть сиденье вперед.

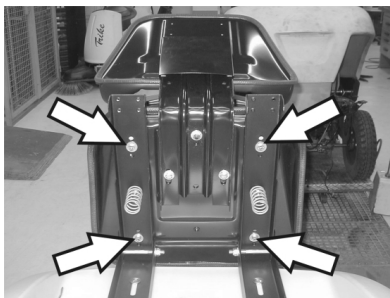

- Открутить 4 винта крепления сиденья.
- Передвинуть и зафиксировать сиденье.
- Установить панель контактного переключателя сиденья.

Проверить уровень зарядки аккумулятора

- Контрольная лампочка горит зеленым цветом
Аккумулятор заряжен.
- Контрольная лампочка горит желтым светом
Аккумулятор почти разряжен.

- Закончить подметание и зарядить аккумулятор.
- Контрольный индикатор мигает красным цветом
Достигнут уровень разрядки аккумулятора. Работа в режиме движения продолжается еще в течении 3 минут, затем прибор выключается.

→ После этого прибор больше не запускается. До запуска прибора аккумулятор следует заряжать не менее 3 часов.

- Контрольная лампочка горит красным цветом
Аккумулятор разряжен. Система управления отключила систему подметания.

→ Зарядить аккумулятор.

Проверка стояночного тормоза

⚠ Опасность

Опасность несчастных случаев. Перед началом работы всегда следует проверять на ровной поверхности исправность стояночного тормоза.

- Занять место в сидении водителя.
- Разблокировать аварийный выключатель, повернув его.
- Переставить переключатель программ на ступень 1 (движение).
- Пусковой замок поставить в позицию "1".
- Плавно нажать на ходовую педаль.
- Тормоз должен сработать со звуком. На ровной поверхности прибор должен начать плавно катиться. Если педаль отпустить, то слышно включение тормоза. Если вышеописанного не происходит, то прибор необходимо выключить и обратиться в службу сервисного обслуживания.

Кнопка аварийного выключения

- Прибор оснащен кнопкой аварийного выключения. Если на нее нажать, прибор внезапно остановится и автоматически сработает стояночный тормоз.
- Чтобы снова запустить прибор сначала необходимо разблокировать кнопку аварийного выключения, затем быстро выключить и опять включить пусковой переключатель.

Выбор программы

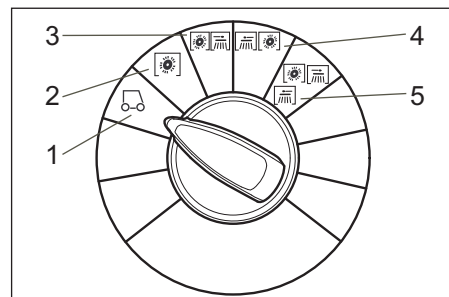

- 1 Движение
Подъехать к месту работы.
- 2 Уборка подметающим валом подметающий вал опускается. Цилиндрическая и боковая подметальная щетка вращаются.
- 3 Подметание с использованием правой боковой щетки
Подметающий вал и правая боковая щетка опускаются.
- 4 Подметание с использованием левой боковой щетки (опция)
Подметающий вал и левая боковая щетка опускаются.
- 5 Подметание с использованием обеих боковых щеток (опция)
Подметающий вал и обе боковые щетки опускаются.

Включение прибора

Указание: Аппарат оснащен контактным переключателем сиденья. При вставании с сиденья водителя аппарат отключается и стояночный тормоз срабатывает автоматически.

- Занять место в сиденье оператора.
- НЕ нажимать педали движения.
- Переставить переключатель программ на ступень 1 (движение).
- Пусковой замок поставить в позицию "1".

Передвижение на аппарате

⚠ Опасность

Опасность опрокидывания! Не вставать во время движения.

Указание: Если включить прибор при помощи контактного переключателя сидения, то на пульте управления загораются 5 светодиодов. Выключить прибор с помощью замка-выключателя.

Указание: Если при нажатии на педаль акселератора включается контактный переключатель сидения или пусковой переключатель, то отключаются привод боковых щеток, цилиндрическая щетка и нагнетатель, а также загораются светодиоды (функция обслуживания). Порядок устранения: Отпустить педаль акселератора.

Передвижение вперед

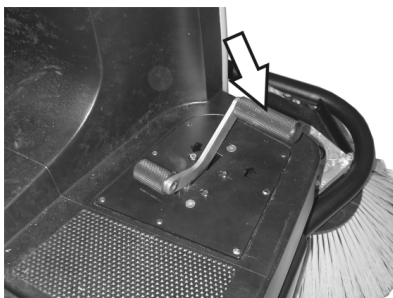

→ Плавно нажать на педаль акселератора.

Передвижение назад

⚠ Опасность

Опасность получения травм! При движении назад отсутствует опасность для третьих лиц, в случае необходимости, провести инструктаж.

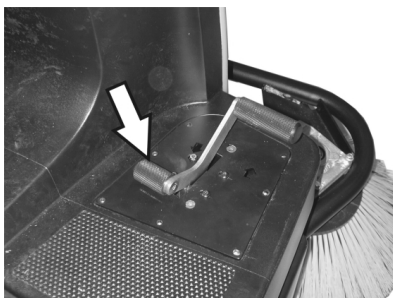

→ Плавно нажать на педаль акселератора.

Характер движения

- С помощью педали акселератора возможно бесступенчатое регулирование скорости движения.
- При падении мощности во время преодоления подъема следует уменьшить нажатие на педаль движения.

Торможение

→ При отпускании педали движения аппарат автоматически тормозится и останавливается.

Преодоление препятствий

Преодоление неподвижных препятствий высотой до 50 мм:

→ Препятствия следует преодолевать осторожно, во время движения вперед и на медленной скорости.

Преодоление неподвижных препятствий высотой больше 50 мм:

→ Подобные препятствия следует преодолевать только с использованием подходящей рампы.

Перегрузка тягового двигателя

Во избежание повреждений трансмиссии прибор оборудован индикатором перегрузки и устройством отключения.

- Если нагрузка на трансмиссию достигает критической области, начинает мигать индикатор перегрузки. Нагрузка может сохраняться в течении 1 минуты, затем система управления отключает прибор.
- Если нагрузка на трансмиссию превышает границу допустимой перегрузки, система управления немедленно отключает прибор.
- Повернуть пусковой переключатель в положение "0", подождать короткое время, после чего поставить его снова в положение "1".

Перегрузка подметающего вала

Во избежание повреждений системы подметания прибор оборудован индикатором перегрузки и устройством отключения.

- Если нагрузка на систему подметания достигает границы допустимой перегрузки, то загорается индикатор перегрузки и система управления отключает систему подметания через 4 секунды.
- Повернуть пусковой переключатель в положение "0", подождать короткое время, после чего поставить его снова в положение "1".

Подметание

⚠ Опасность

Опасность получения травм! При открытом клапане для крупных частиц грязи подметающий вал может отбрасывать вперед камни и щебень. Не подвергать опасности людей, животных или предметы.

Внимание!

Не допускать попадания в машину упаковочных лент, проволоки и т.д., так как это может привести к повреждению подметающего механизма.

Внимание!

Для предотвращения повреждения пола подметающая машина не должна работать, стоя на одном месте.

Указание: Для достижения оптимального результата работы необходимо соразмерять скорость движения с местными условиями.

Указание: Во время работы следует регулярно удалять содержимое из резервуара для сбора мусора.

Указание: При подметании поверхностей следует опускать только подметающий вал.

Указание: При чистке краев следует дополнительно опускать боковые щетки.

Уборка подметающим валом

→ Переставить переключатель программ на ступень 2. подметающий вал опускается. Цилиндрическая и боковая подметальная щетка вращаются.

Подметание с приподнятой заслонкой для крупных частиц грязи

Указание: Для заметания крупных предметов высотой до 60 мм, например, банок для напитков, необходимо кратковременно приподнять заслонку для крупных частиц грязи.

Подъем заслонки для крупных частиц грязи:

→ Нажать вперед педаль заслонки для крупных частиц грязи и держать ее в нажатом положении.

→ Для опускания заслонки следует прекратить отпустить педаль.

Указание: Оптимальное качество уборки обеспечивается только при полностью опущенной заслонке для крупных частиц грязи.

Подметание с использованием боковых щеток

→ Переставить переключатель программ на ступень 3. Опускаются боковые щетки и подметающий вал.

Указание: Подметающий вал и боковые щетки приводятся в движение автоматически.

Подметание сухого пола

Указание: Во время работы следует регулярно удалять содержимое из резервуара для сбора мусора.

Указание: Во время работы следует регулярно очищать фильтр для пыли.



→ Закрыть клапан для чистки в сухом/влажном режиме,

Подметание волокнистого и сухого мусора (например, сухой травы, соломы)

→ Открыть клапан для чистки в сухом/влажном режиме,

Указание: Таким образом можно избежать засорение системы фильтров.

Подметание влажного или мокрого пола

→ Открыть клапан для чистки в сухом/влажном режиме,

Указание: Таким образом фильтр защищен от воздействия влаги.

Чистка фильтра

- Включить чистку фильтра вручную,



- Нажать кнопку очистки фильтра. Фильтр очищается в течение 15 секунд.

Опорожнить резервуар для сбора мусора.

Указание: Прежде чем открывать и опорожнять резервуар для сбора мусора, следует подождать, пока не завершится очистка фильтра, а пыль осядет.

- Слегка приподнять резервуар для сбора мусора и вынуть его.
- Опорожнить резервуар для сбора мусора.
- Вдвинуть и защелкнуть резервуар для сбора мусора.
- Опорожнить противоположный резервуар для сбора мусора.

Выключение прибора

- Переставить переключатель программ на ступень 1 (движение). Боковые щетки и подметающий вал поднимаются.
- Пусковой переключатель повернуть в позицию "0" и вытащить ключ из замка.

Указание: После отключения аппарат в течение прибл. 15 сек. происходит автоматическая чистка фильтра пыли. В это время не открывать крышки прибора.

Указание: Прибор оснащен автоматическим стояночным тормозом, который активизируется после останова двигателя и при оставлении сидений.

Транспортировка

⚠ Опасность

Опасность получения травм и повреждений! При транспортировке следует обратить внимание на вес устройства.

- Пусковой переключатель повернуть в позицию "0" и вытащить ключ из замка.
- Зафиксировать аппарат, подложив под его колеса клинья.
- Закрепить аппарат натяжными ремнями или канатами.
- При перевозке аппарата в транспортных средствах следует учитывать действующие местные государственные нормы, направленные на защиту от скольжения и опрокидывания.



Указание: Соблюдать маркировку для зон крепления на раме подметающей машины (символы цепей). Для погрузки/выгрузки прибор может передвигаться только на склонах до макс. 18%.

Хранение

⚠ Опасность

Опасность получения травм и повреждений! При хранении следует обратить внимание на вес устройства.

Вывод из эксплуатации

Если подметающая машина не используется в течение длительного времени, следует соблюдать следующие пункты:

- Поставить подметающую машину на ровной поверхности.
- Переставить переключатель программ на ступень 1 (движение). Чтобы избежать повреждения щетины, поднять подметающий вал и боковые щетки.
- Пусковой переключатель повернуть в позицию "0" и вытащить ключ из замка.
- Принять меры против непроизвольного качения подметающей машины.
- Очистить подметающую машину снаружи и внутри.
- Поставить аппарат в защищенном и сухом месте.
- Отсоединить клеммы аккумуляторной батареи.
- Аккумулятор следует зарядить, а затем заряжать прибл. каждые два месяца.

Уход и техническое обслуживание

Общие указания

- Перед очисткой и проведением технического обслуживания прибора, замены деталей или настройки на другие функции прибор следует выключить, вынуть ключ зажигания и извлечь аккумуляторный штекер или отсоединить.
- При проведении работ с электрической системой следует отсоединять штекер или клеммы аккумулятора.
- Проведением ремонтных работ разрешается заниматься только

авторизованным сервисным центром, или специалистами в этой сфере, которые ознакомлены с соответствующими предписаниями правил техники безопасности.

- Передвижные промышленные приборы проходят проверку безопасности согласно VDE 0701.
- Используйте исключительно подметающие валы и боковые щетки, установленные на приборе или указанные в руководстве по эксплуатации. Использование иных подметающих валов/боковых щеток небезопасно.

Чистка

Внимание!

Опасность повреждения! Не разрешается чистить прибор из водяного шланга или струей воды под высоким давлением (опасность короткого замыкания и других повреждений).

Чистка аппарата изнутри

⚠ Опасность

Опасность получения травм! Носить защитную маску против пыли и защитные очки.

- Открыть крышку прибора, вставить фиксирующий рычаг.
- Протереть аппарат тряпкой.
- Обдуть аппарат сжатым воздухом.
- Закройте крышку прибора.

Указание: Пылеулавливающий фильтр можно промыть водой. Перед повторной установкой фильтр необходимо полностью высушить.

Чистка аппарата снаружи

- Очистить аппарат, используя для этого влажную тряпку, пропитанную мягким щелочным раствором.

Указание: Использование агрессивных моющих средств не допускается.

Периодичность технического обслуживания

Указание: Счетчик рабочих часов сообщает о моменте проведения обслуживания.

Техническое обслуживание, осуществляемое клиентом

Ежедневное техническое обслуживание:

- Проверить метущий валик и боковые щетки на износ и наличие намотавшихся лент.
- Проверить давление в шинах.
- Проверить исправное состояние всех элементов управления.

Еженедельное техническое обслуживание:

- Проверить уровень электролита в аккумуляторе.
- Проверить легкость хода тросов Боудена и подвижных частей.
- Проверить установку и износ уплотнительных планок в зоне подметания.

- Проверить фильтр пыли и при необходимости очистить коробку фильтра.
- Проверить вакуумную систему. Каждые 100 часов работы:
- Проверить функционирование контактного выключателя сидения.
- Проверить натяжение, изношенность и исправность приводных ремней (клинового ремня и круглого ремня).

Техническое обслуживание изнашивающихся частей:

- Заменить уплотнительные планки.
- Заменить подметающий вал.
- Заменить боковые щетки.

Указание: Описание см. в главе "Работы по техническому обслуживанию".

Указание: Все работы по техническому обслуживанию со стороны клиента должны проводиться квалифицированным специалистом. В случае необходимости в любой момент можно обратиться за помощью в специализированную торговую организацию фирмы Kdgscher.

Техническое обслуживание, осуществляемое сервисной службой

Обслуживание через 8 часов работы:

- Произвести первичную инспекцию.

Техническое обслуживание через 20 часов работы

Каждые 100 часов работы:

Каждые 300 часов работы:

Техобслуживание каждые 500 часов работы

Техническое обслуживание каждые 1000 часов работы

Техническое обслуживание каждые 1500 часов работы

Указание: Для сохранения права на гарантийное обслуживание все работы по техническому и профилактическому обслуживанию и в течение гарантийного срока должны проводиться уполномоченной сервисной службой фирмы Kdgscher в соответствии с брошюрой по техническому обслуживанию.

Работы по техническому обслуживанию

Подготовка:

- Поставить подметающую машину на ровной поверхности.
- Пусковой переключатель повернуть в позицию "0" и вытащить ключ из замка.
- Нажать на кнопку аварийного выключения.

Общие сведения по технике безопасности

⚠ Опасность

Опасность получения травм!

После выключения двигателя устройства чистки фильтра

вращается еще 15 секунд по инерции. В это время не открывать крышку прибора.

⚠ Опасность

Опасность получения травм! Перед проведением любых работ по техническому и профилактическому обслуживанию машина должна остыть.

Проверка и корректировка уровня жидкости в аккумуляторе

Внимание!

В аккумуляторах, в которые заливается кислота, следует регулярно проверять уровень жидкости.

- Вывинтить все пробки аккумуляторных элементов.
- При слишком низком уровне жидкости залить в элементы дистиллированную воду до отметки.
- Зарядить аккумулятор.
- Завинтить пробки аккумуляторных элементов.

Проверка давления в шинах

- Поставить подметающую машину на ровной поверхности.
- Подключить к вентилю шины прибор для проверки давления в шинах.
- Проверить давление в шинах, при необходимости, откорректировать давление.
- Давление в шинах задних колес должно составлять 6 бар.

Замена колес

⚠ Опасность

Опасность получения травм!

- Поставить подметающую машину на ровной поверхности.
- Вытащить ключ.
- Во время ремонта подметающей машины на дороге в зоне движущегося транспорта (опасной зоне) следует носить специальную предупреждающую одежду.
- Проверить стабильность грунта. Закрепить аппарат от непроизвольного качения, подложив под него клин.

Проверка шин

- Проверить протектор шины на наличие проткнувших ее предметов.
- Удалить посторонние предметы.
- Использовать подходящее стандартное средство для ремонта шин.

Указание: Соблюдать рекомендации соответствующего изготовителя.

Дальнейшее движение возможно с соблюдением указаний изготовителя.

При первой же возможности произвести замену шины или колеса.

- Слегка приподнять на подходящем месте резервуар для сбора мусора и вынуть его.
- Ослабить болты на колесе.
- Установить домкрат.



Точка установки домкрата (задние колеса)

- С помощью домкрата приподнять аппарат.
- Удалить болты с колеса.
- Снять колесо.
- Установить запасное колесо.
- Затянуть болты на колесе.
- С помощью домкрата опустить аппарат.
- Прикрутить болты на колесе.
- Вдвинуть и защелкнуть резервуар для сбора мусора.

Указание: Использовать подходящий стандартный домкрат.

Проверить вакуумную систему

- Подключение подметающей системы производится с помощью вакуумной системы.
- Если невозможно опустить боковые щетки или подметающий вал, то следует проверить мембранный механизм вакуумного регулятора на надлежащее подключение шлангопровода, при необходимости вставить подходящий шланг.
- Тем не менее, если все еще невозможно опустить боковые щетки или подметающий вал, это означает, что вакуумная система негерметична. В этом случае следует обратиться в сервисную службу.

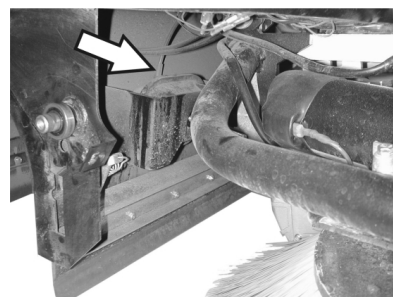

Элемент подключения шланга для мембранного механизма вакуумного регулятора опускания боковых щеток.

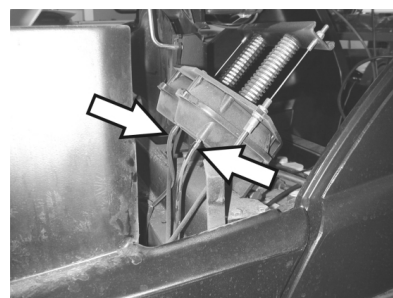

Элемент подключения шланга для мембранного механизма вакуумного регулятора подметающего вала.

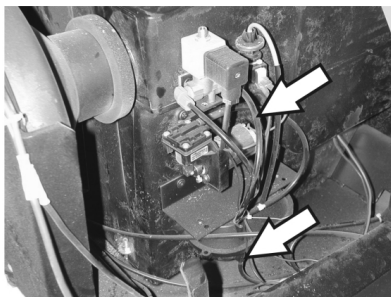

Элемент подключения шланга для вакуумного насоса и мембранного механизма вакуумного регулятора (накопитель)

Указание: Вакуумный насос включается только при установке в системе низкого давления. Если насос работает постоянно, следует обратиться в сервисную службу.

Замена боковых щеток

- Поставить подметающую машину на ровной поверхности.
- Переставить переключатель программ на ступень 1 (движение). Боковые щетки приподнимаются.
- Пусковой переключатель повернуть в позицию "0" и вытащить ключ из замка.
- Нажать на кнопку аварийного выключения.
- Ослабить 3 крепежных винта на нижней стороне.
- Снять изношенные боковые щетки.
- Установить новую боковую щетку на захвате и закрепить ее винтом.

Проверка подметающего вала

- Поставить подметающую машину на ровной поверхности.
- Переставить переключатель программ на ступень 1 (движение). Подметающий вал приподнимается.
- Пусковой переключатель повернуть в позицию "0" и вытащить ключ из замка.
- Нажать на кнопку аварийного выключения.
- Закрепить аппарат от произвольного качения, подложив под него клин.
- Слегка приподнять с обеих сторон резервуар для сбора мусора и вынуть его.
- Удалить с подметающего вала намотавшиеся ленты и веревки.

Замена подметающего вала

Замена становится необходимой, если вследствие износа щеток результат качество подметания заметно ухудшается.

- Поставить подметающую машину на ровной поверхности.
- Переставить переключатель программ на ступень 1 (движение). Подметающий вал приподнимается.

- Пусковой переключатель повернуть в позицию "0" и вытащить ключ из замка.
- Нажать на кнопку аварийного выключения.
- Закрепить аппарат от произвольного качения, подложив под него клин.
- Слегка приподнять с обеих сторон резервуар для сбора мусора и вынуть его.

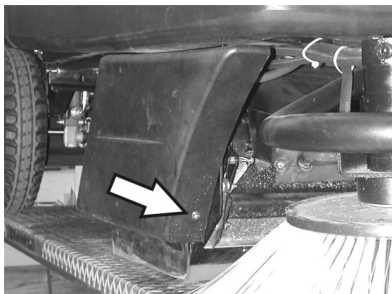

- Передний крепежный винт правой боковой панели.

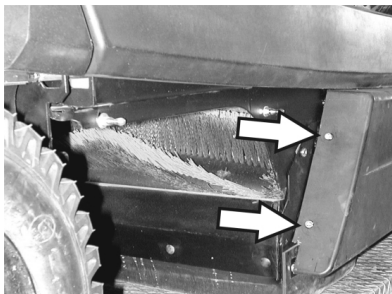

- Задние крепежные винты правой боковой панели.
- Снять боковую панель.

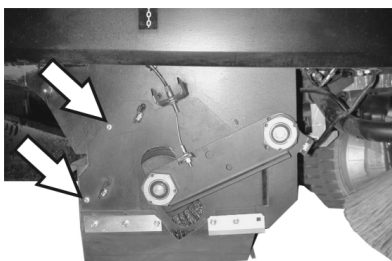

- Открутить винты.

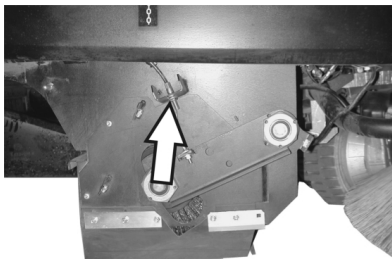

- Ослабить крепежный винт троса Бодена и отцепить трос.

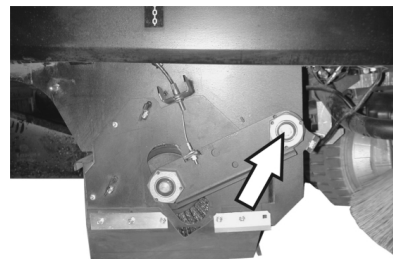

- Вывинтить винты из центра вращения балансира подметающего вала.

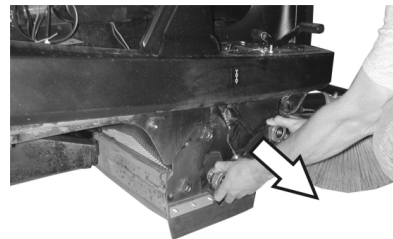

- Снять балансир подметающего вала.

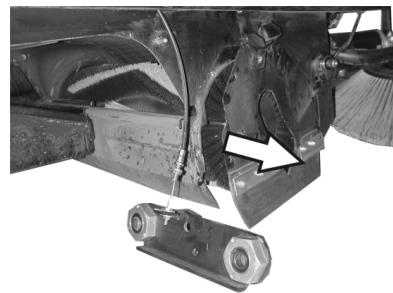

- Снять заслонку подметающего вала.
- Вынуть подметающий вал.

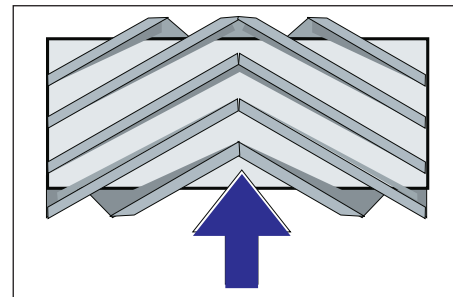

Расположение подметающего вала при установке по направлению движения

- Поместить новый подметающий вал в коробку подметающего вала и надеть его на цапфу привода.

Указание: При установке нового подметающего вала следить за положением щетины.

Указание: Установить трос Бодена так, чтобы подметающий вал приподнимался от дна примерно на 10 мм.

- Установить заслонку подметающего вала.
- Вставить балансир подметающего вала.
- Вставить трос Бодена.
- Прикрутить крепежные винты.
- Закрепить боковую панель.
- Вставить и защелкнуть мусорные баки по обоим сторонам.

Проверить плоскость подметания для подметающего вала,

- Переставить переключатель программ на ступень 1 (движение). Подметающий вал и боковые щетки поднимаются.
- Поставить подметающую машину на ровный гладкий пол, покрытый видимым слоем пыли или мела.
- Переставить переключатель программ на ступень 2. подметающий вал опускается. Плавно нажать на педаль движения и ненадолго развернуть подметающий вал.
- Поднять подметающий вал.
- Нажать на педаль для подъема заслонки для крупных частиц грязи и держать педаль нажатой.
- Дать аппарату задний ход.

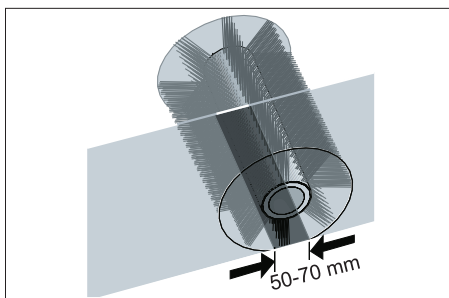

Профиль подметания имеет вид равномерного прямоугольника шириной от 50 до 70 мм.

Указание: Благодаря плавающему креплению подметающего вала уровень плоскости подметания корректируется автоматически по мере износа щетины. При слишком сильном износе подметающий вал следует заменить.

Установка и замена уплотнительных планок

- Поставить подметающую машину на ровной поверхности.
- Переставить переключатель программ на ступень 1 (движение). Подметающий вал приподнимается.
- Пусковой переключатель повернуть в позицию "0" и вытащить ключ из замка.
- Нажать на кнопку аварийного выключения.
- Закрепить аппарат от произвольного качения, подложив под него клин.
- Слегка приподнять с обеих сторон резервуар для сбора мусора и вынуть его.
- Ослабить крепежные винты боковых панелей с обеих сторон.
- Снять боковые панели.

■ Передняя уплотнительная планка

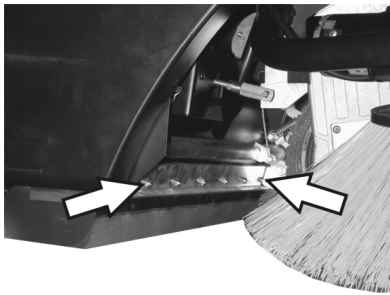

- Немного ослабить крепежные гайки передней уплотнительной планки, для замены - вывинтить.
- Прикрепить новую уплотнительную планку, не затягивая пока гайки.

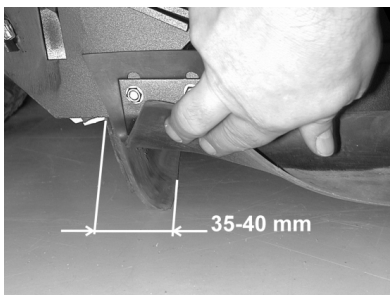

- Откорректировать уплотнительную планку.
- Расстояние уплотнительной планки до пола установить так, чтобы при пробеге по инерции в 35 - 40 мм она откидывалась назад.
- Затянуть гайки.

■ Задняя уплотнительная планка

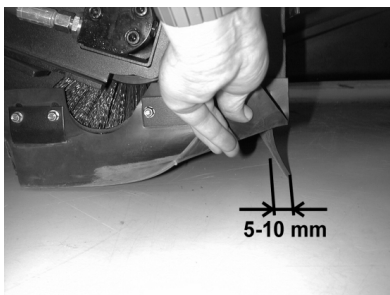

- Расстояние уплотнительной планки до пола установить так, чтобы при пробеге по инерции она отклонялась назад на 5 - 10 мм.
- При износе планку необходимо заменить.
- Вынуть подметающий вал.

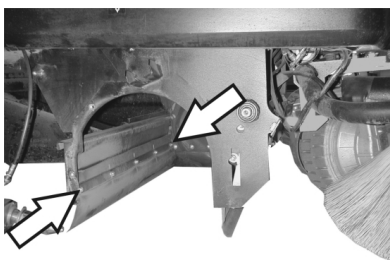

- Отвинтить крепежные гайки задней уплотнительной планки.
- Установить новую уплотнительную планку.

■ Боковые уплотнительные планки

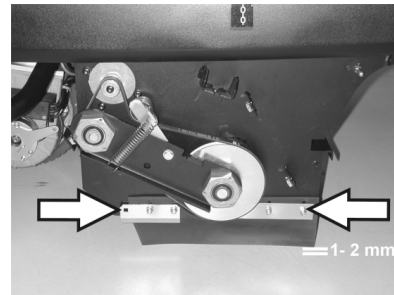

- Несколько ослабить крепежные гайки боковой уплотнительной планки, для замены - вывинтить.
- Прикрепить новую уплотнительную планку, не затягивая пока гайки.
- Для настройки расстояния до пола использовать подкладки толщиной 1 - 2 мм.
- Откорректировать уплотнительную планку.
- Затянуть гайки.
- Закрепить боковые панели.
- Вставить и защелкнуть мусорные баки по обоим сторонам.

Замена пылевого фильтра

⚠ Предупреждение

До начала замены пылевого фильтра удалить содержимое из резервуара для сбора мусора. При работе с фильтровальной установкой носить маску для защиты от пыли. Соблюдайте предписания по технике безопасности в отношении обращения с мелкой пылью.

- Пусковой переключатель повернуть в позицию "0" и вытащить ключ из замка.
- Нажать на кнопку аварийного выключения.
- Открыть крышку прибора, вставить фиксирующий рычаг.

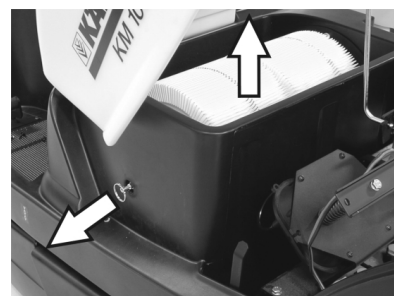

- Выдвинуть, насколько это возможно, ручку крепления фильтра и зафиксировать ее.
- Вынуть пластинчатый фильтр.
- Вставить новый фильтр.



→ Со стороны привода дать возможность захватному устройству зафиксироваться в отверстиях.

→ Снова зафиксировать ручку очистки фильтра.

Указание: При установке нового фильтра следить за тем, чтобы пластины не были повреждены.

Замена прокладки фильтровальной коробки



→ Вынуть прокладку фильтровальной коробки из канавки в крышке аппарата.

→ Вставить новую прокладку.

Проверка приводных ремней

→ Пусковой переключатель повернуть в позицию "0" и вытащить ключ из замка.

→ Нажать на кнопку аварийного выключения.

→ Открыть крышку прибора, вставить фиксирующий рычаг.

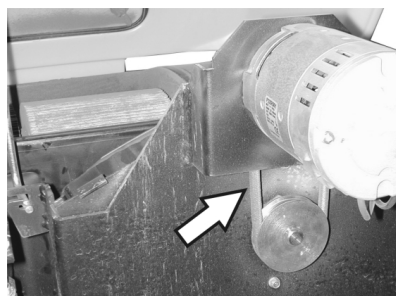

→ Проверить натяжение, наличие износа и повреждений приводных ремней (ремня круглого сечения) вытяжного вентилятора.

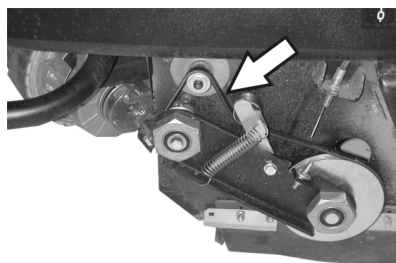

→ Проверить натяжение и износ приводных ремней подметающего вала, а также наличие у них повреждений.

Проверка уплотнительной манжеты

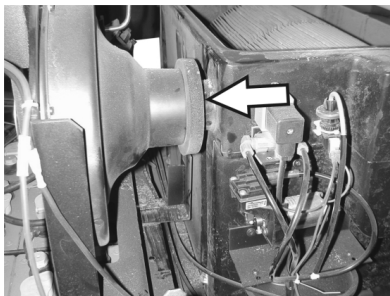

→ Регулярно проверять плотность посадки уплотнительной манжеты на вентиляторе.

Замена предохранителей

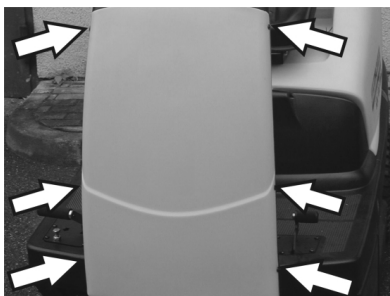

→ Ослабить винты с обеих сторон панели.

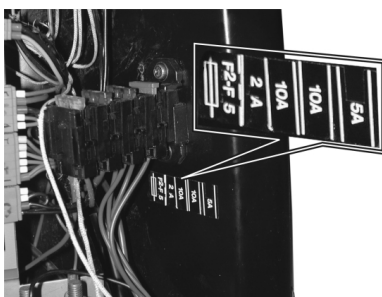

→ Неисправные предохранители заменить.

→ Снова установить переднюю панель.

Указание: Использовать только предохранители с одинаковым значением.

Предохранитель полюсов

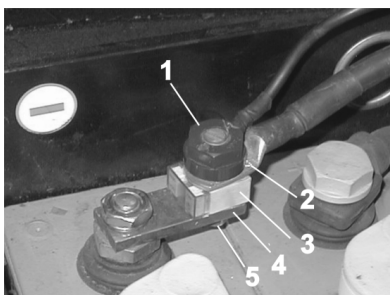

- 1 Гайка
- 2 Кабель зарядки аккумулятора
- 3 Предохранитель полюсов
- 4 Мост
- 5 Винт

→ Неисправный предохранитель заменить.

Указание: Замену неисправного предохранителя полюсов может производить только служба сервисного обслуживания компании Kdsher или уполномоченный специалист.

Принадлежности

Боковая щетка	6.905-986.0
Со стандартной щетиной для внутренних и внешних поверхностей.	
Боковые щетки, мягкие	6.906-133.0
Для тонкой пыли на внутренних поверхностях, влагостойкие.	
Боковая щетка, жесткая	6.906-065.0
Для удаления прочно приставшей грязи вне помещений, влагостойкий.	
Стандартный поворотный валик	6.906-375.0
Износостойкий и влагостойкий Универсальная щетина для очистки внутренних и внешних поверхностей.	
Поворотный валик, мягкий	6.906-533.0
С натуральной щетиной специально для уборки тонкой пыли на гладких полах внутри помещений. Не является влагоустойчивой, не предназначена для абразивных поверхностей.	
Поворотный валик, жесткий	6.906-532.0
Для удаления прочно приставшей грязи вне помещений, влагостойкий.	
Пылевой фильтр	6.414-532.0
Комплект аккумуляторов	6.654-112.0
Зарядное устройство	6.654-143.0

Помощь в случае неполадок

⚠ Опасность

Опасность получения травм. Перед проведением любых работ по ремонту или техническому обслуживанию прибора пусковой переключатель поставить в положение "0", а ключ вытащить. Нажать на кнопку аварийного выключения.

Неполадка	Способ устранения
Прибор не запускается	Занять место на сиденье оператора, система контактного выключателя сиденья активируется
	Разблокировать кнопку аварийного выключения
	Пусковой замок поставить в позицию "1"
	Проверить предохранители.
	Проверить аккумулятор, при необходимости зарядить.
	Обратиться в сервисную службу Kaercher
Прибор перемещается только медленно	Проверить положение тормоза со стопорным устройством.
	Обратиться в сервисную службу Kaercher
Аппарат не подметает должным образом	Проверить изношенность подметающего вала и боковых щеток, при необходимости заменить
	Проверить работу заслонки для крупных частиц грязи
	Проверить изношенность уплотнительных планок, при необходимости, отрегулировать или заменить
	Проверить ремни поворотного привода.
	Проверить герметичность вакуумной системы
	Обратиться в сервисную службу Kaercher
Аппарат сильно пылит	Удалить содержимое из резервуара для сбора мусора
	Проверить приводные ремни вентилятора
	Проверить уплотнительную манжету на вентиляторе
	Проверить пылевой фильтр, произвести чистку или заменить
	Замена уплотнения коробки фильтра
	Закрыть клапан для чистки в сухом/влажном режиме,
	Проверить изношенность уплотнительных планок, при необходимости, отрегулировать или заменить
	Обратиться в сервисную службу Kaercher
Боковые щетки не вращаются	Проверить предохранитель.
	Обратиться в сервисную службу Kaercher
Плохое качество метения по краям	Заменить боковые щетки
	Проверить изношенность уплотнительных планок, при необходимости, отрегулировать или заменить
	Обратиться в сервисную службу Kaercher
Включение боковых щеток или подметающего вала не работает	Проверить герметичность вакуумной системы
	Обратиться в сервисную службу Kaercher
Недостаточная мощность всасывания	Замена уплотнения коробки фильтра
	Проверить уплотнительную манжету на вентиляторе
	Проверить шланги вентилятора на герметичность.
	Правильно установить пластинчатый фильтр, см. Замена пылевого фильтра
	Обратиться в сервисную службу Kaercher
Подметающий вал не вращается	Удалить с подметающего вала намотавшиеся ленты и веревки
	Обратиться в сервисную службу Kaercher

Технические данные

		KM 100/100 R Bp	KM 100/100 R Bp Pack
Характеристики прибора			
Длина х ширина х высота	мм	2006 x 1005 x 1343	2006 x 1005 x 1343
Вес в порожнем состоянии	кг	300	300
Транспортный вес	кг	375	375
Допустимый общий вес	кг	660	660
Скорость движения	км/ч	5,5	5,5
Скорость подметания	км/ч	5,5	5,5
Способность подъема в гору (макс.)	%	18	18
Диаметр подметающего вала	мм	285	285
Ширина подметающего вала	мм	710	710
Диаметр боковых щеток	мм	450	450
Рабочая ширина, с 2 боковыми щетками	м ² /ч	7150	7150
Рабочая ширина, без боковых щеток	мм	710	710
Рабочая ширина, с 1 боковыми щетками	мм	1000	1000
Рабочая ширина, с 2 боковыми щетками	мм	1290	1290
Вместимость резервуара для сбора мусора	л	100	100
Тип защиты, каплезащитный	--	IPX 3	IPX 3
Двигатели			
– Тяговый двигатель			
Тип	--	Двигатель постоянного тока на постоянных магнитах для движения вперед/назад	Двигатель постоянного тока на постоянных магнитах для движения вперед/назад
Серия	--	Мотор-колесо в переднем колесе	Мотор-колесо в переднем колесе
Напряжение	В	24	24
Номинальный ток	А	37	37
Номинальная мощность (механическая)	Вт	750	750
Тип защиты	--	IP 44	IP 44
Число оборотов	1/мин	бесступенчато	бесступенчато
– Двигатель вентилятора и метущего валика			
Тип	--	Двигатель постоянного тока на постоянных магнитах	Двигатель постоянного тока на постоянных магнитах
Серия	--	B14	B14
Напряжение	В	24	24
Номинальный ток	А	35	35
Номинальная мощность (механическая)	Вт	600	600
Тип защиты	--	IP 20	IP 20
Число оборотов	1/мин	3500	3500
– Двигатель боковых щеток			
Тип	--	Двигатель постоянного тока на постоянных магнитах	Двигатель постоянного тока на постоянных магнитах
Серия	--	Силовой агрегат (угловая передача)	Силовой агрегат (угловая передача)
Напряжение	В	24	24
Номинальный ток	А	5	5
Номинальная мощность (механическая)	Вт	100	100
Тип защиты	--	IP 44	IP 44
Число оборотов	1/мин	70	70
Аккумулятор			
Тип	--	--	24В 4 PzS 240 л
Производительность	А/ч	--	240
Время зарядки для полностью разряженного аккумулятора	ч	--	10...15
Продолжительность работы после многократной зарядки	ч	--	прибл. 2,5
Зарядное устройство			
Напряжение сети	В~	--	230

Выходное напряжени	B	--	24
Выходной ток	A	--	30
Предохранители			
Главное стопорное приспособление	A	150	150
Двигатель боковых щеток	A	30	30
Приводной двигатель фильтра	A	10	10
Управление	A	5	5
Вакуумный насос	A	3	3
Колеса			
Давление воздуха, сзади	--	4.00-8	4.00-8
Давление воздуха, сзади	бар	6	6
Тормоза			
Рабочий тормоз	--	электронный	электронный
Стояночный тормоз	--	Дисковый тормоз, электрический (с пружиной)	Дисковый тормоз, электрический (с пружиной)
Система фильтрация и всасывания			
Поверхность фильтра тонкой очистки	м ²	6,0	6,0
Применяемая категория фильтра для неопасной для здоровья пыли	--	U	U
Номинальное разрежение, система всасывания	мбар	12	12
Номинальный объем потока, система всасывания	л/с	50	50
Условия окружающей среды			
Температура	°C	-5...+40	-5...+40
Влажность воздуха, без образования росы	%	20 - 90	20 - 90
Значение установлено согласно EN 60335-2-72			
Уровень шума			
Уровень шума дБ _a	дБ(A)	75	75
Опасность K _{РА}	дБ(A)	2	2
Уровень мощности шума L _{WA} + опасность K _{WA}	дБ(A)	93	93
Вибрация прибора			
Значение вибрации рука-плечо	м/с ²	<2,5	<2,5
Сиденье	м/с ²	<0,5	<0,5
Опасность K	м/с ²	0,2	0,2

Заявление о соответствии требованиям CE

Настоящим мы заявляем, что нижеуказанный прибор по своей концепции и конструкции, а также в осуществленном и допущенном нами к продаже исполнении отвечает соответствующим основным требованиям по безопасности и здоровью согласно директивам ЕС. При внесении изменений, не согласованных с нами, данное заявление теряет свою силу.

Продукт Подметающая машина с местом для водителя

Тип: 1.280-xxx
Основные директивы ЕС
2006/42/ЕС (+2009/127/ЕС)
2004/108/ЕС
2000/14/ЕС

Примененные гармонизированные нормы

EN 60335-1
EN 60335-2-29
EN 60335-2-72
EN 55014-2: 1997 + A1: 2001
EN 55014-1: 2006
EN 61000-3-2: 2006 + A2: 2009
EN 61000-3-3: 2008

EN 62233: 2008
Примененные внутригосударственные нормы:
CISPR 12
Примененный порядок оценки соответствия
Приложение V
Уровень мощности звука dB(A)
Измерено: 91
Гарантирова 93
но:

5.957-695

Нижеподписавшиеся лица действуют по поручению и по доверенности руководства предприятия.



H. Jenner
CEO

S. Reiser
Head of Approval

Alfred Kaercher GmbH & Co. KG
Alfred-Kaercher-Str. 28 - 40
71364 Winnenden (Germany)
Тел.: +49 7195 14-0
Факс: +49 7195 14-2212

Гарантия

В каждой стране действуют соответственно гарантийные условия, изданные уполномоченной организацией сбыта нашей продукции в данной стране. Возможные неисправности прибора в течение гарантийного срока мы устраняем бесплатно, если причина заключается в дефектах материалов или ошибках при изготовлении. В случае возникновения претензий в течение гарантийного срока просьба обращаться, имея при себе чек о покупке, в торговую организацию, продавшую вам прибор или в ближайшую уполномоченную службу сервисного обслуживания.

 Przed pierwszym użyciem urządzenia należy przeczytać oryginalną instrukcję obsługi, postępować według jej wskazań i zachować ją do późniejszego wykorzystania lub dla następnego użytkownika. Przed pierwszym uruchomieniem należy koniecznie przeczytać uwagi dotyczące bezpieczeństwa nr 5.956-250!

Spis treści

Wskazówki bezpieczeństwa	PL - 1
Funkcja	PL - 2
Użytkowanie zgodne z przeznaczeniem	PL - 2
Ochrona środowiska	PL - 2
Elementy urządzenia	PL - 3
Przed pierwszym uruchomieniem	PL - 4
Uruchamianie	PL - 5
Działanie	PL - 5
Wyłączenie z eksploatacji	PL - 7
Czyszczenie i konserwacja	PL - 7
Akcesoria	PL - 11
Usuwanie usterek	PL - 12
Dane techniczne	PL - 13
Deklaracja UE	PL - 14
Gwarancja	PL - 14

Wskazówki bezpieczeństwa

Wskazówki ogólne

W przypadku stwierdzenia uszkodzeń transportowych po rozpakowaniu należy powiadomić o tym fakcie sprzedawcę.

- Umieszczone na urządzeniu tabliczki ostrzegawcze zawierają ważne wskazówki dotyczące bezpiecznej eksploatacji.
- Oprócz wskazówek zawartych w instrukcji obsługi należy przestrzegać ogólnych obowiązujących przepisów dotyczących bezpieczeństwa i zapobiegania wypadkom.

Eksploatacja

Niebezpieczeństwo

Ryzyko obrażeń!

Jazda po zbyt dużych wzniesieniach grozi przewróceniem.

- *Wjeżdżać tylko na wzniesienia do 18% w kierunku jazdy.*

Szybka jazda na zakręcie grozi przewróceniem.

- *Zakręty pokonywać powoli.*

Niestabilne podłoże grozi przewróceniem.

- *Urządzeniem jeździć wyłącznie po utwardzonej powierzchni.*

Zbyt duże nachylenie boczne grozi przewróceniem.

- *Wjeżdżać tylko na wzniesienia do 15% prostopadle do kierunku jazdy.*
- Należy przestrzegać przepisy, zasady i zarządzenia obowiązujące pojazdy mechaniczne.
- Użytkownik ma obowiązek używania urządzenia zgodnie z jego

przeznaczeniem. Podczas pracy urządzenia musi on uwzględniać warunki panujące w otoczeniu i uważać na inne osoby, zwłaszcza dzieci.

- Urządzenie może być obsługiwane tylko przez osoby, które zostały przeszkolone w zakresie obsługi lub przedstawiły dowód umiejętności obsługi i zostały wyraźnie do tego wyznaczone.
- Urządzenia nie wolno obsługiwać dzieciom ani młodzieży.
- Zabieranie pasażerów jest niedozwolone.
- Urządzenia na siedzeniu można uruchamiać wyłącznie z poziomu siedzenia.
- ➔ Aby uniknąć użycia przez osoby nieupoważnione, należy wyjąć klucz z zapłonowy.
- ➔ Urządzenia nie wolno nigdy pozostawiać bez nadzoru dopóki włączony jest silnik. Osoba obsługująca może dopiero wówczas opuścić urządzenie, gdy silnik zostanie zatrzymany, urządzenie zabezpieczone przed niezamierzonym wprawieniem w ruch i wyjęty klucz z zapłonowy.

Urządzenia działające na akumulator

Wskazówka: Jedyne wtedy, gdy używają Państwo akumulatorów i zasilaczy zalecanych przez firmę Kärcher, zachowują Państwo uprawnienia gwarancyjne.

- Koniecznie należy przestrzegać instrukcji obsługi producenta akumulatora i ładowarki. Prosimy o przestrzeganie wskazań prowadzący dotyczących obchodzenia się z akumulatorami.
- Nigdy nie pozostawiać akumulatorów w stanie rozładowania, lecz jak najszybciej znowu je naładować.
- Aby uniknąć wystąpienia prądu pelzającego, należy stale zachować akumulatory w czystości i w suchym miejscu. Chronić przed zanieczyszczeniami, na przykład przez pyłki metalowe.
- Nie kłaść żadnych narzędzi lub podobnych rzeczy na akumulatory. Niebezpieczeństwo powstawania zwarć i wybuchów.
- W żadnym wypadku nie należy manipulować przy otwartym płomieniu, powodować powstawania isker czy palić papierosów w pobliżu akumulatora albo w przestrzeni ładowania akumulatora. Niebezpieczeństwo wybuchu.
- Nie dotykać gorących części, np. silnika napędowego (niebezpieczeństwo poparzenia).
- Zachować ostrożność przy obchodzeniu się z kwasem akumulatora. Prosimy o zachowanie odpowiednich przepisów bezpieczeństwa!

- Zgodnie z wytyczną UE 91/ 157 EWG, zużyte akumulatory należy zdać w odpowiednich, przeznaczonych do tego punktach.
- Przy montażu akumulatora do KM 100/ 100 R Bp koniecznie należy zamontować bezpiecznik biegunów akumulatora (patrz rozdział Prace konserwacyjne).

Wyposażenie dodatkowe i części zamienne

Niebezpieczeństwo

Aby wykluczyć zagrożenia, naprawy i montaż części zamiennych mogą być przeprowadzane jedynie przez autoryzowany serwis.

- Stosować wyłącznie wyposażenie dodatkowe i części zamienne dopuszczone przez producenta. Oryginalne wyposażenie i oryginalne części zamienne gwarantują bezpieczną i bezusterkową pracę urządzenia.
- Wybór najczęściej potrzebnych części zamiennych znajduje się na końcu instrukcji obsługi.
- Dalsze informacje o częściach zamiennych dostępne na stronie internetowej www.kaercher.com w dziale Serwis.

Symbole na urządzeniu



Nie należy zbierać palących lub żarzących się przedmiotów, jak np. papierosy, zapalniczki itp.



Niebezpieczeństwo zgniecenia i skaleczenia o pas rzemienny, miotły boczne, zbiornik, pokrywę urządzenia.

Symbole w instrukcji obsługi

Niebezpieczeństwo

Przy bezpośrednim niebezpieczeństwie, prowadzącym do ciężkich obrażeń ciała lub do śmierci.

Ostrzeżenie

Na możliwie niebezpieczną sytuację, mogącą prowadzić do ciężkich obrażeń ciała lub śmierci.

Uwaga

Na możliwie niebezpieczną sytuację, mogącą prowadzić do lekkich obrażeń ciała lub szkód materialnych.

Funkcja

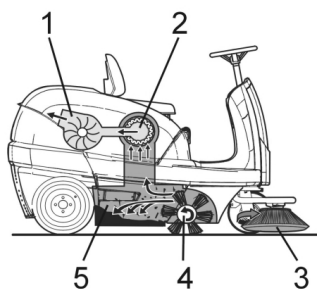

Zamiatarka pracuje na zasadzie przierzucania.

- Miotły boczne (3) czyszczą narożniki i krawędzie zamiatanej powierzchni i kierują zanieczyszczenia w stronę walca zamiatającego.
- Obracający się walec zamiatający (4) odprowadza zanieczyszczenia bezpośrednio do zbiornika śmieci (5).
- Pył znajdujący się w zbiorniku jest zatrzymywany przez filtr pyłu (2), a przefiltrowane i oczyszczone powietrze jest odsysane przez dmuchawę ssącą (1).

Użytkowanie zgodne z przeznaczeniem

Zamiatarkę należy stosować wyłącznie zgodnie z niniejszą instrukcją obsługi.

- Przed rozpoczęciem pracy należy sprawdzić urządzenie z wyposażeniem roboczym pod kątem prawidłowego stanu i bezpieczeństwa eksploatacji. Jeżeli nie jest on poprawny, to sprzętu takiego nie wolno używać.
- Zamiatarka jest przeznaczona do zamiatania zanieczyszczonych powierzchni wewnętrznych i zewnętrznych.
- Urządzenie nie jest dopuszczone do otwartego ruchu drogowego.
- Urządzenie nie jest przystosowane do odsysania pyłów szkodliwych dla zdrowia.
- Nie należy dokonywać żadnych modyfikacji urządzenia.
- Nigdy nie zamiatać i nie zasysać cieczy wybuchowych, gazów palnych ani nierozcieńczonych kwasów lub rozpuszczalników! Zaliczają się do nich benzyna, rozcieńczalniki do farb lub olej opałowy, które w wyniku zmieszania z zasysanym powietrzem mogą tworzyć opary lub mieszanki wybuchowe, ponadto aceton, nierozcieńczone kwasy i rozpuszczalniki, mogące zniszczyć materiały, z których wykonane jest urządzenie.
- Nie zamiatać i nie zasysać płonących ani żarzących się przedmiotów.
- Urządzenie jest przeznaczone wyłącznie do zastosowania w celach wymienionych w instrukcji obsługi.
- Urządzenie może pracować wyłącznie na powierzchniach wskazanych przez właściciela lub jego pełnomocnika.
- Przebywanie w obszarze zagrożenia jest zabronione. Eksploatacja urządzenia w pomieszczeniach zagrożonych wybuchem jest zabroniona.
- Zasadniczo obowiązuje zasada: nie przechowywać łatwo zapalnych materiałów w pobliżu urządzenia (niebezpieczeństwo wybuchu/pożaru).

Odpowiednie nawierzchnie

- asfalt
- podłoga przemysłowa
- jastrych
- beton
- kostka brukowa
- Dywan

Ochrona środowiska

	Materiał, z którego wykonano opakowanie nadaje się do powtórnego przetworzenia. Prosimy nie wyrzucać opakowania do śmieci z gospodarstw domowych, lecz oddać do recyklingu.
	Zużyte urządzenia zawierają cenne surowce wtórne, które powinny być oddawane do utylizacji. Akumulatory, olej i tym podobne substancje nie powinny przedostać się do środowiska naturalnego. Prosimy o utylizację starych urządzeń w odpowiednich placówkach zbierających surowce wtórne.

Wskazówki dotyczące składników (REACH)

Aktualne informacje dotyczące składników znajdują się pod:

<http://www.karcher.de/de/unternehmen/umweltschutz/REACH.htm>

Elementy urządzenia

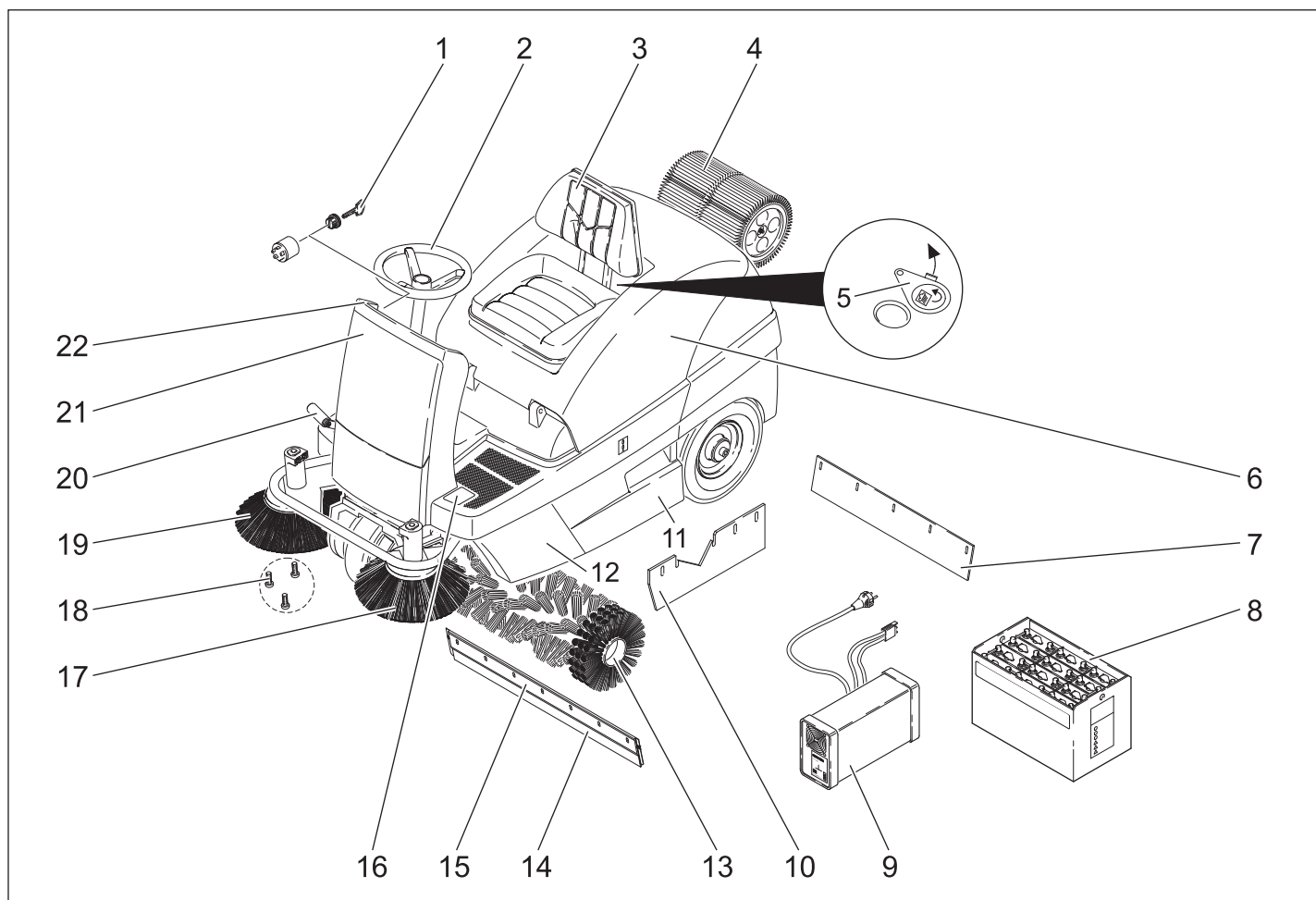

- 1 Stacyjka
- 2 kierownica
- 3 Fotel (z przełącznikiem kontaktu fotela)
- 4 Filtr pyłu
- 5 kłapa do pracy na mokro/sucho
- 6 pokrywa urządzenia
- 7 Tylna listwa uszczelniająca
- 8 Akumulator
(KM 100/100 R Bp Pack)
- 9 Ładowarka (pod pokrywą urządzenia)
(KM 100/100 R Bp Pack)
- 10 Boczna listwa uszczelniająca
- 11 Zbiornik śmieci (po obu stronach)
- 12 Obudowa boczna
- 13 walec zmiatający
- 14 Przednia listwa uszczelniająca
- 15 kłapa na duże śmieci
- 16 pedał podnoszenia/opuszczania kłapy
na duże śmieci
- 17 lewa miotła boczna (opcjonalnie)
- 18 Mocowanie miotły bocznej
- 19 prawa miotła boczna
- 20 Pedał jazdy
- 21 Osłona przednia
- 22 pulpit sterowniczy

pulpit sterowniczy

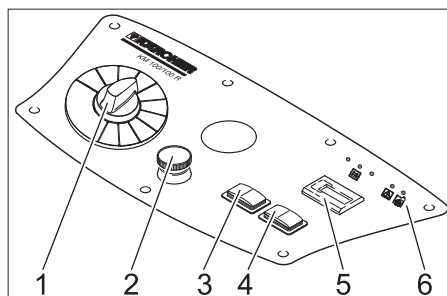

- 1 przełącznik programów
- 2 Wyłącznik awaryjny
- 3 Czyszczenie filtra
- 4 Klakson
- 5 Licznik czasu pracy
- 6 Kontrolki

Kontrolki

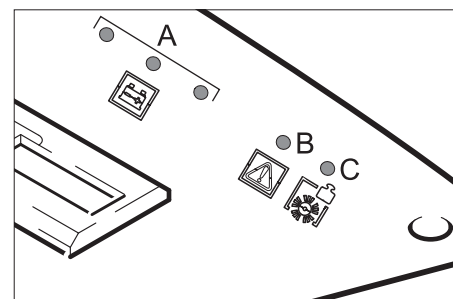

- A Poziom naładowania akumulatora
(czerwony/żółty/zielony)
- B Przeciążenie silnika trakcyjnego
(czerwony)
- C Przeciążenie walca zmiatającego
(czerwony)

Kolor oznaczenia

- Elementy obsługi procesu czyszczenia są żółte.
- Elementy obsługi konserwacji i serwisu są jasnoszare.

Otwieranie/zamykanie pokrywy urządzenia

⚠ Niebezpieczeństwo

Niebezpieczeństwo zgniecenia podczas zamykania pokrywy urządzenia. Pokrywę urządzenia opuszczać powoli.

- ➔ Otworzyć pokrywę urządzenia przy przewidzianym na to zagłębieniu uchwytu (pociągnąć do góry).



- ➔ Wyjąć drążek mocujący z uchwytu.



- ➔ Włożyć drążek mocujący do elementu mocującego w dmuchawie ssącej.
- ➔ Do zamknięcia pokrywy urządzenia, wyjąć drążek mocujący z elementu mocującego i zatrzasknąć w uchwycie pokrywy urządzenia.

Przed pierwszym uruchomieniem

Akumulator

Zasady bezpieczeństwa dotyczące akumulatorów

Podczas obchodzenia się z akumulatorami należy przestrzegać następujących wskazówek ostrzegawczych:

	Przestrzegać wskazówek na akumulatorze, w instrukcji obsługi i w instrukcji obsługi pojazdu!
	Nosić okulary ochronne!
	Nie pozwalać dzieciom na dostęp do elektrolitu i akumulatorów!
	Niebezpieczeństwo wybuchu!
	Zakaz palenia oraz używania otwartego ognia i przedmiotów iskrzących!

	Niebezpieczeństwo!
	Pierwsza pomoc!
	Ostrzeżenie!
	Utylizacja!
	Nie wyrzucać akumulatorów do śmieci!

⚠ Niebezpieczeństwo

Niebezpieczeństwo wybuchu! Nie kłaść na akumulatorze, czyli na biegunach i łącznikach ogni, narzędzi ani podobnych przedmiotów.

⚠ Niebezpieczeństwo

Ryzyko obrażeń! Nie dopuścić do zetknięcia się rąk z ołowiem. Po pracy z akumulatorami zawsze dokładnie czyścić ręce.

⚠ Niebezpieczeństwo

Niebezpieczeństwo pożaru i wybuchu!

- Palenie tytoniu i używanie otwartego ognia jest zabronione.
- Pomieszczenia, w których ładowane są akumulatory, muszą mieć dobrą wentylację, bo przy ładowaniu powstaje gaz wybuchowy.
- Akumulatorów nie można ładować na wolnym powietrzu.

⚠ Niebezpieczeństwo

Niebezpieczeństwo oparzenia środkiem żrącym!

- Wypryski kwasu w oku wzgl. na skórze wypluć przy użyciu wielkiej ilości czystej wody.
- Potem niezwłocznie zawiadomić lekarza.
- Zanieczyszczoną odzież wymyć wodą.

Montaż i podłączenie akumulatora

Wskazówka: Przy KM 100/100 R Bp Pack akumulator i ładowarka już są wbudowane.

- ➔ Otworzyć pokrywę urządzenia, założyć drążek mocujący.
- ➔ Włożyć akumulator w odpowiedni uchwyt.
- ➔ Podłączyć zacisk biegunowy (czerwony przewód) do bieguna dodatniego (+).
- ➔ Podłączyć zacisk biegunowy do bieguna ujemnego (-).

Wskazówka: Sprawdzić, czy bieguny akumulatora i zaciski są odpowiednio zabezpieczone wazeliną.

Uwaga

Przed uruchomieniem urządzenia naładować akumulator

Ładowanie akumulatora

⚠ Niebezpieczeństwo

Niebezpieczeństwo wybuchu! W czasie procesu ładowania pokrywa urządzenia musi pozostać otwarta.

⚠ Niebezpieczeństwo

Ryzyko obrażeń! Przestrzegać wskazówek bezpieczeństwa dotyczących obchodzenia się z akumulatorami. Przestrzegać instrukcji obsługi producenta ładowarki.

⚠ Niebezpieczeństwo

Akumulator ładować tylko odpowiednią ładowarką.

Wskazówka: Po załadowaniu akumulatora, ładowarkę odłączyć najpierw od sieci, a następnie od akumulatora.

(1) Ładowanie KM 100/100 R Bp Pack

⚠ Niebezpieczeństwo

Ryzyko obrażeń! Ładowarki można używać tylko wtedy, gdy przewód zasilający nie jest uszkodzony. Uszkodzony przewód zasilający powinien zostać niezwłocznie wymieniony przez producenta, serwis albo wykwalifikowaną osobę.

Wskazówka: Urządzenie jest wyposażone seryjnie w akumulator niskoobsługowy.

- ➔ Otworzyć pokrywę urządzenia, założyć drążek mocujący.
- ➔ Włożyć wtyk sieciowy ładowarki do gniazdka.

Kontrolka akumulatora pokazuje przy włożonym wtyku sieciowym postępowanie ładowania:



Trwa ładowanie akumulatora	świeci na żółto
Akumulator jest naładowany	świeci się na zielono
Zakłócenie	świeci się na czerwono

(2) Ładowanie KM 100/100 R Bp

⚠ Niebezpieczeństwo

Akumulator ładować tylko odpowiednią ładowarką zalecaną przez firmę KÄRCHER (nr katalogowy 6.654-107).

Niskoobsługowe akumulatory

- ➔ Godzinę przed zakończeniem procesu ładowania dodać wody destylowanej, zważając na odpowiedni poziom kwasu. Akumulator posiada odpowiednie oznaczenia.

⚠ Niebezpieczeństwo

Niebezpieczeństwo oparzenia środkiem żrącym. Dopełnianie wody w stanie rozładowanym akumulatora może prowadzić do wypłynięcia kwasu! Przy obchodzeniu się z kwasem używać

okularów ochronnych i przestrzegać przepisów, by uniknąć obrażeń i zniszczenia odzieży. Ewentualne wypryski kwasu na skórę albo ubranie wyplukać wielką ilością wody.

Uwaga

Niebezpieczeństwo uszkodzenia. Do uzupełniania akumulatora używać jedynie wody destylowanej albo odsolonej (VDE 0510). Nie używać żadnych obcych dodatków (tak zwanych środków poprawiających), gdyż wtedy wygasa wszelka gwarancja.

Po ładowaniu

- Wyłączyć ładowarkę i odłączyć od sieci elektrycznej.
- W przypadku urządzeń bez wbudowanej ładowarki: Zdjąć wtyczkę akumulatorów z kabla ładowarki i połączyć z urządzeniem.

Demontaż akumulatora

- Otworzyć pokrywę urządzenia, założyć drążek mocujący.
- Odłączyć zacisk biegunowy od bieguna ujemnego (-).
- Odłączyć zacisk biegunowy od bieguna dodatniego (+).
- Wyjąć akumulator z uchwytu.
- Zużyty akumulator poddać utylizacji zgodnie z obowiązującymi przepisami.

Sprawdzanie poziomu i uzupełnianie płynu w akumulatorze

Uwaga

W przypadku akumulatorów elektrolitowych regularnie sprawdzać poziom płynu.

- Kwas naładowanego akumulatora ma przy 20°C ciężar specyficzny wynoszący 1,28 kg/l.
- Kwas częściowo rozładowanego akumulatora ma ciężar specyficzny wynoszący między 1,00 a 1,28 kg/l.
- We wszystkich ogniwach ciężar specyficzny kwasu musi być jednakowy.
- Odkręcić wszystkie zamknięcia ogniw.
- Pobrać próbkę z każdego ogniwa za pomocą próbника.
- Próbkę kwasu umieścić ponownie w tym samym ogniwie.
- Gdy poziom płynu jest zbyt mały, wlać do ogniwa wodę destylowaną do oznaczenia.
- Naładować akumulator.
- Przykręcić zamknięcia ogniw.

Rozładunek

⚠ Niebezpieczeństwo

Niebezpieczeństwo zranienia i uszkodzenia! Nie używać wózków widłowych do rozładowania urządzenia.

Wskazówka: Aby natychmiast wyłączyć wszystkie funkcje, użyć wyłącznika awaryjnego, a stacyjkę ustawić w pozycji "0".

Podczas rozładunku postępować w następujący sposób:

- Przeciąć taśmę pakową z tworzywa sztucznego i zdjąć folię.
- Usunąć umocnienia taśmy dociskowej z zaczepów.
- Cztery oznaczone deski palety są umocowane śrubami. Odkręcić deski.
- Położyć deski na kancie palety. Ustawić deski w taki sposób, by leżały przed kołami urządzenia. Zamocować deski przy pomocy śrub.

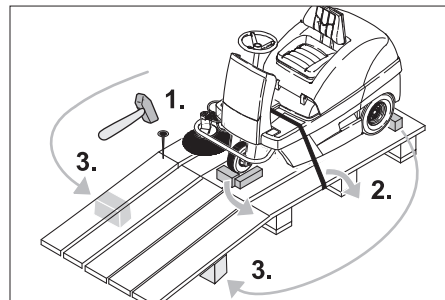

- Belki znajdujące się w opakowaniu przesunąć jako podparcie pod rampę.
- Usunąć drewniane klocki do zablokowania kół i wsunąć pod rampę.

(1) Urządzenie bez wbudowanego akumulatora

- Zwolnić hamulec postojowy (por. Przesunięcie zmiatarki).
- Przesunąć urządzenie poprzez utworzoną z palety rampę.

(2) Urządzenie z wbudowanym akumulatorem

- Podłączyć akumulator (patrz rozdział Czyszczenie i konserwacja).
- Przekręcić, odblokowując wyłącznik awaryjny.
- Ustawić przełącznik programów na poziom 1 (jazda).
- Stacyjkę ustawić na "1".
- Powoli zjechać urządzeniem z rampy.
- Stacyjkę ustawić znowu na "0".

Przesunięcie zmiatarki

⚠ Niebezpieczeństwo

Ryzyko obrażeń! Przed ręcznym włączeniem hamulca postojowego należy zabezpieczyć pojazd przed stoczeniem się. Po zwolnieniu hamulca postojowego pojazd przetacza się bez hamowania.

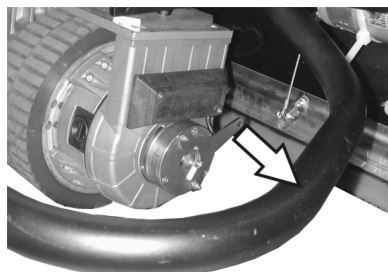

- Odciągnąć dźwignię hamulca od koła i trzymać w tej pozycji.

Hamulec postojowy jest w ten sposób wyłączony, urządzenia można przesunąć.

Uruchamianie

Wskazówki ogólne

- Zaparkować zmiatarkę na równej powierzchni.
- Wyjąć kluczyk ze stacyjki.

Prace kontrolne i konserwacyjne

- Sprawdzić poziom załadowania akumulatora.
- Sprawdzić miotły boczne.
- Skontrolować walec zmiatający.
- Wyczyścić filtr pyłowy.
- Opróżnić zbiornik śmieci.
- Sprawdzić ciśnienie powietrza w oponach.

Wskazówka: Opis, patrz rozdział Dogład i konserwacja.

Działanie

Regulacja fotela kierowcy

- Otworzyć pokrywę urządzenia, założyć drążek mocujący.

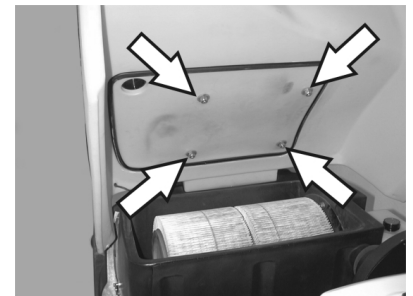

- Nieznacznie poluzować nakrętkę motylkową szyny fotela.
- Fotel przesunąć do żądanej pozycji.
- Przykręcić nakrętki motylkowe.

Wskazówka: Jeżeli zakres regulacji nie jest wystarczający, istnieje dalsza możliwość przestawienia.



- Wykręcić 4 śruby na płycie wyłącznika stykowego fotela.
- Usunąć płytę.
- Odchylić fotel do przodu.

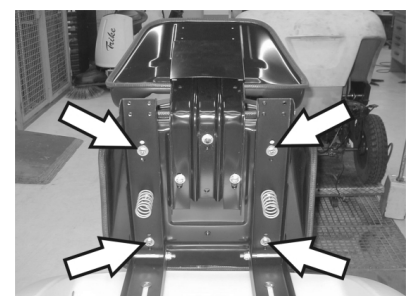

- Poluzować 4 śruby mocowania fotela.
- Przesunąć i dokręcić fotel.
- Zamontować płytę wyłącznika stykowego fotela.

Sprawdzić poziom załadowania akumulatora

- Lampka kontrolna świeci się na zielono Akumulator jest naładowany.
- Lampka kontrolna świeci się na żółto Akumulator jest prawie że rozładowany.
- ➔ Zakończyć zmiatanie i naładować akumulator.
- Lampka kontrolna miga na czerwono Osiągnięto granicę rozładowania. Możliwe są jeszcze 3 minuty pracy, potem urządzenie się wyłączy.
- ➔ Potem nie będzie można uruchomić urządzenia, akumulator trzeba ładować przez przynajmniej 3 godziny.
- Lampka kontrolna świeci się na czerwono.

Akumulator jest rozładowany. Układ sterowania wyłączył system zmiatania.

- ➔ Naładować akumulator.

Sprawdzić hamulec postojowy

⚠ Niebezpieczeństwo

Zagrożenie wypadkiem. Przed każdym użyciem należy sprawdzić działanie hamulca postojowego na równej powierzchni.

- ➔ Zająć miejsce w fotelu.
- ➔ Przekręcić, odblokowując wyłącznik awaryjny.
- ➔ Ustawić przełącznik programów na poziom 1 (jazda).
- ➔ Stacyjkę ustawić na "1".
- ➔ Lekko nacisnąć pedał jazdy.
- ➔ Hamulec musi się w słyszalny sposób zwolnić. Na równej powierzchni urządzenie musi się lekko przesunąć. Gdy pedał zostanie zwolniony, hamulec w słyszalny sposób się zapada. Gdy wyżej wspomniane elementy nie mają miejsca, należy wyłączyć urządzenia i wezwać serwis.

Wyłącznik awaryjny

- Urządzenie posiada wyłącznik awaryjny. Gdy zostanie on naciśnięty, urządzenie nagle się zatrzymuje i działa automatyczny hamulec postojowy.
- W celu ponownego uruchomienia urządzenia, najpierw należy odblokować wyłącznik awaryjny, a następnie na krótko wyłączyć i ponownie włączyć stacyjkę.

Wybór programów

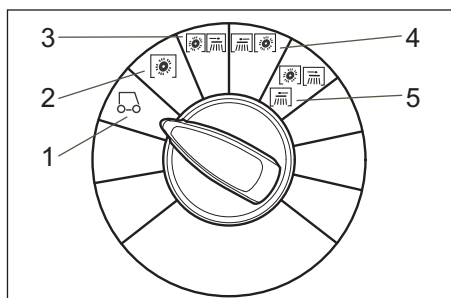

- 1 Jazda
Dojechać do miejsca przeznaczenia
- 2 Zmiaatać przy użyciu zmiatarki

- Walec zmiatający opuszcza się. Kręci się walec zmiatający i miotła boczna.
- 3 Zmiaatać prawą miotłą boczną
Walec zmiatający i prawa miotła boczna zostaną opuszczone.
 - 4 Zmiaatanie przy pomocy lewej miotły bocznej (opcjonalne)
Walec zmiatający i lewa miotła boczna zostaną opuszczone.
 - 5 Zmiaatanie przy pomocy obu mioteł bocznych (opcjonalne)
Walec zmiatający i obie miotły boczne zostaną opuszczone.

Włączenie urządzenia

Wskazówka: Urządzenie jest wyposażone w wyłącznik stykowy fotela. Po opuszczeniu fotela kierowcy urządzenie wyłącza się, a hamulec postojowy zaciąga się automatycznie.

- ➔ Zająć miejsce na fotelu operatora.
- ➔ NIE WCISKAĆ pedału jazdy.
- ➔ Ustawić przełącznik programów na poziom 1 (jazda).
- ➔ Stacyjkę ustawić na "1".

Jazda

⚠ Niebezpieczeństwo

Niebezpieczeństwo upadku! Nie wstawać w czasie jazdy.

Wskazówka: Jeżeli wyłącza się urządzenie przy użyciu wyłącznika stykowego fotela, świeci się 5 diod LED na polu obsługi. Wyłączyć urządzenie przy użyciu wyłącznika kluczykowego.

Wskazówka: Jeżeli ma miejsce użycie wyłącznika stykowego fotela wzgl. wyłącznika kluczykowego przy wciśniętym pedale jazdy, wówczas napęd jezdny się wyłącza i następuje włączenie mioteł bocznych, walca zmiatającego, dmuchawy oraz diod LED (funkcja serwisowa). Środek zaradczy: Zwolnić pedał jazdy.

Jazda do przodu

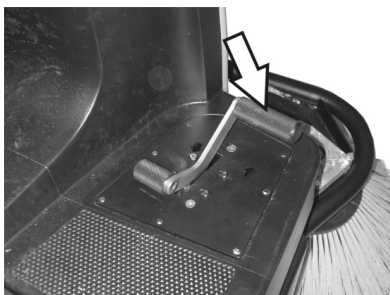

- ➔ Powoli wciskać pedał jazdy.

Jazda do tyłu

⚠ Niebezpieczeństwo

Niebezpieczeństwo zranienia! Przy jeździe wstecz nie może powstać żadne niebezpieczeństwo dla osób trzecich; w razie konieczności należy osoby odpowiednio pouczyć.

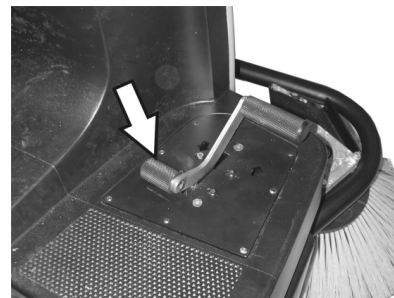

- ➔ Powoli wciskać pedał jazdy.

Zachowanie podczas jazdy

- Za pomocą pedału jazdy można płynnie regulować prędkość jazdy.
- W przypadku spadku mocy na wzniesieniach lekko zwolnić pedał jazdy.

Hamowanie

- ➔ Zwolnić pedał jazdy, urządzenie hamuje samoczynnie i zatrzymuje się.

Przejeżdżanie po przeszkodach

Przejeżdżanie po stałych przeszkodach do 50 mm:

- ➔ Powoli i ostrożnie przejechać przodem.

Przejeżdżanie po stałych przeszkodach powyżej 50 mm:

- ➔ Przeszkody należy przejeżdżać wyłącznie przy użyciu odpowiedniej rampy.

Przeciążenie silnika trakcyjnego

W celu uniknięcia szkód przy napędzie jezdnym, urządzenie wyposażono we wskaźnik przeciążenia i w wyłącznik.

- Gdy obciążenie napędu jezdnego osiąga krytyczny poziom, wówczas miga wskaźnik przeciążenia. Taki poziom obciążenia może trwać 1 minutę, potem układ sterowania wyłącza urządzenie.
- Jeżeli obciążenie napędu jezdnego przekracza granicę przeciążenia, układ sterowania natychmiast wyłącza urządzenie.
- ➔ Stacyjkę przekręcić na "0", krótko poczekać, a potem przekręcić z powrotem na "1".

Przeciążenie walca zmiatającego

W celu uniknięcia szkód przy systemie zmiatania, urządzenie wyposażono we wskaźnik przeciążenia i w wyłącznik.

- Gdy obciążenie systemu zmiatania osiąga granicę przeciążenia, zapala się wskaźnik przeciążenia i układ sterowania wyłącza system zmiatania po 4 sekundach.
- ➔ Stacyjkę przekręcić na "0", krótko poczekać, a potem przekręcić z powrotem na "1".

Zamiatanie

⚠ Niebezpieczeństwo

Ryzyko obrażeń! Gdy kłapa na duże śmieci jest otwarta, walec zamiatający może wyrzucać kamienie lub zwir do przodu. Uważać, aby nie stwarzać zagrożenia dla osób, zwierząt lub przedmiotów.

Uwaga

Nie zgarniać taśm pakowych, drutów itp., ponieważ może to spowodować uszkodzenie mechanizmu zamiatającego.

Uwaga

Aby zapobiec uszkodzeniu podłoża, nie używać zamiatarki stojąc w miejscu.

Wskazówka: Aby zapewnić optymalną skuteczność czyszczenia, należy dostosować prędkość jazdy do panujących warunków.

Wskazówka: Podczas eksploatacji należy w regularnych odstępach czasu opróżnić zbiornik śmieci.

Wskazówka: Podczas czyszczenia powierzchni opuszczać tylko walec zamiatający.

Wskazówka: Podczas czyszczenia krawędzi bocznych opuszczać dodatkowo miotły boczne.

Zamiatanie za pomocą walca zamiatającego

→ Ustawić przełącznik programów na poziom 2. Walec zamiatający opuszcza się. Kręci się walec zamiatający i miotła boczna.

Zamiatanie z uniesioną kłapą na duże śmieci

Wskazówka: Aby zgarnąć większe elementy o wysokości do 60 mm, np. puszki po napojach, należy na krótko unieść kłapę na duże śmieci.

Unoszenie kłapy na duże śmieci:

→ Wcisnąć do przodu i przytrzymać pedał kłapy na duże śmieci.

→ Aby opuścić kłapę, zdjąć stopę z pedału.

Wskazówka: Optymalna skuteczność czyszczenia osiągnięta jest wyłącznie przy całkowicie opuszczonej kłapie na duże śmieci.

Zamiatanie miotłami bocznymi

→ Ustawić przełącznik programów na poziom 3. Opuszczane są miotły boczne i walec zamiatający.

Wskazówka: Walec zamiatający i miotły boczne włączają się automatycznie.

Zamiatanie suchego podłoża

Wskazówka: Podczas eksploatacji należy w regularnych odstępach czasu opróżnić zbiornik śmieci.

Wskazówka: Podczas eksploatacji należy w regularnych odstępach czasu opróżnić filtr pyłowy.



→ Zamknąć kłapę do pracy na mokro/sucho.

Zamiatanie śmieci włóknistych i suchych (np. suchej trawy, słomy)

→ Otworzyć kłapę do pracy na mokro/sucho.

Wskazówka: W ten sposób zapobiega się zapchaniu systemu filtracyjnego.

Zamiatanie wilgotnego lub mokrego podłoża

→ Otworzyć kłapę do pracy na mokro/sucho.

Wskazówka: W ten sposób filtr jest zabezpieczony przed wilgocią

Czyszczenie filtra

– Włączyć ręczne oczyszczanie filtra.



→ Nacisnąć przycisk oczyszczania filtra. Filtr czyszczony jest przez 15 sekund.

Opróżnianie zbiornika śmieci

Wskazówka: Przed otwarciem lub opróżnieniem zbiornika śmieci należy odczekać do momentu zakończenia oczyszczania filtra i osadzenia pyłu.

→ Zbiornik śmieci lekko unieść i wyciągnąć.

→ Opróżnić zbiornik śmieci.

→ Zbiornik śmieci wsunąć i zatrasnąć.

→ Opróżnić zbiornik śmieci znajdujący się po przeciwnej stronie.

Wyłączanie urządzenia

→ Ustawić przełącznik programów na poziom 1 (jazda). Podnoszone są miotły boczne i walec zamiatający.

→ Obrócić kluczyk zapłonowy w położenie "0" i wyjąć go ze stacyjki.

Wskazówka: Po wyłączeniu urządzenia filtr pyłowy oczyszczany jest automatycznie przez ok. 15 sekund. W tym czasie nie otwierać pokrywy urządzenia.

Wskazówka: Urządzenie wyposażone jest w automatyczny hamulec postojowy, który aktywuje się po wyłączeniu silnika i opuszczeniu fotela.

Transport

⚠ Niebezpieczeństwo

Niebezpieczeństwo zranienia i uszkodzenia! Zwrócić uwagę na ciężar urządzenia w czasie transportu.

→ Obrócić kluczyk zapłonowy w położenie "0" i wyjąć go ze stacyjki.

→ Zabezpieczyć koła urządzenia klinami.

→ Przymocować urządzenie pasami mocującymi lub linami.

→ W trakcie transportu w pojazdach należy urządzenie zabezpieczyć przed poślizgiem i przechyleniem zgodnie z obowiązującymi przepisami.



Wskazówka: Zwrócić uwagę na oznaczenia obszarów mocowania na ramie podstawowej (symbole łańcucha). Podczas załadunku i rozładunku urządzenie może przemieszczać się tylko po rampach o nachyleniu do 18%.

Przechowywanie

⚠ Niebezpieczeństwo

Niebezpieczeństwo zranienia i uszkodzenia! Zwrócić uwagę na ciężar urządzenia przy jego przechowywaniu.

Wyłączenie z eksploatacji

W przypadku, gdy zamiatarka nie jest eksploatowana przez dłuższy czas, należy przestrzegać następujących zaleceń:

→ Zaparkować zamiatarkę na równej powierzchni.

→ Ustawić przełącznik programów na poziom 1 (jazda). Unieść walec zamiatający i miotły boczne, aby nie uszkodzić włosia.

→ Obrócić kluczyk zapłonowy w położenie "0" i wyjąć go ze stacyjki.

→ Zabezpieczyć maszynę zamiatającą przed stoczeniem się.

→ Oczyszczyć zamiatarkę wewnątrz i na zewnątrz.

→ Odstawić urządzenie w osłoniętym i suchym miejscu.

→ Odłączyć akumulator.

→ Załadować akumulator i po ok. 2 miesiącach go doładować.

Czyszczenie i konserwacja

Wskazówki ogólne

→ Przed czyszczeniem i konserwacją urządzenia, wymianą elementów lub zmianą ustawień funkcji należy wyłączyć urządzenie, wyjąć kluczyk zapłonowy i wyjąć wtyczkę akumulatora wzgl. odłączyć akumulator.

→ Podczas prac w obrębie instalacji elektrycznej wyciągnąć wtyczkę akumulatora, względnie odłączyć akumulator.

– Naprawy mogą być wykonywane wyłącznie przez autoryzowane placówki serwisu lub osoby wykwalifikowane w tym zakresie, którym znane są wszystkie istotne przepisy bezpieczeństwa.

– Urządzenia przenośne stosowane do celów przemysłowych podlegają kontroli bezpieczeństwa zgodnie z VDE 0701.

– Stosować wyłącznie walce zamiatające/miotły boczne, w które wyposażone jest urządzenie, lub te wymienione w instrukcji obsługi. Stosowanie innych walców zamiatających/miotł bocznych może zagrażać bezpieczeństwu.

Czyszczenie

Uwaga

Niebezpieczeństwo uszkodzenia!

Urządzenia nie wolno czyścić za pomocą węża ani strumienia wody pod ciśnieniem (niebezpieczeństwo zwarcia lub innych uszkodzeń).

Czyszczenie wnętrza urządzenia

⚠ Niebezpieczeństwo

Ryzyko obrażeń! Nosić maskę przeciwpyłową i okulary ochronne.

- Otworzyć pokrywę urządzenia, założycy drążek mocujący.
- Oczyszczyć urządzenie szmatką.
- Przedmuchać urządzenie sprężonym powietrzem.
- Zamknąć pokrywę urządzenia.

Wskazówka: Filtr pyłowy można umyć wodą. Przed ponownym użyciem filtra należy go w pełni wysuszyć.

Czyszczenie urządzenia z zewnątrz

- Wytrzeć urządzenie szmatką nasyoną łagodnym roztworem czyszczącym.

Wskazówka: Nie używać agresywnych środków czyszczących.

Terminy konserwacji

Wskazówka: Licznik godzin roboczych podaje termin konserwacji.

Konserwacja przeprowadzana przez klienta

Codziennie:

- Skontrolować stopień zużycia walca zmiatającego i miotły bocznej i w razie potrzeby usunąć zaplątane nici, sznurki itp.
- Sprawdzić ciśnienie powietrza w oponach.
- Sprawdzić działanie wszystkich elementów obsługi.

Co tydzień:

- Sprawdzić poziom elektrolitu w akumulatorze.
 - Sprawdzić, czy wszystkie ruchome części i cięgna Bowdena lekko się poruszają.
 - Sprawdzić ustawienie i stopień zużycia listew uszczelniających w obszarze zmiatania.
 - Sprawdzić filtr pyłowy i w razie potrzeby oczyścić skrzynkę filtra.
 - Sprawdzić system podciśnienia.
- Co 100 godzin roboczych:
- Skontrolować działanie przełącznika kontaktu fotela.
 - Sprawdzić napięcie, zużycie i działanie pasów napędowych (pasek klinowy i okrągły).

Konserwacja w przypadku zużycia:

- Wymienić listwy uszczelniające.
- Wymienić walec zmiatający.
- Wymienić miotły boczne.

Wskazówka: Opis, patrz rozdział Prace konserwacyjne.

Wskazówka: Przeprowadzenie wszystkich prac serwisowych i konserwacyjnych wykonywanych przez klienta należy powierzać wykwalifikowanemu specjalście. W razie potrzeby można zwrócić się zawsze do autoryzowanego sprzedawcy produktów firmy Kärcher.

Konserwacja przeprowadzana przez serwis producenta

Po 8 godzinach roboczych:

- Przeprowadzić pierwszą inspekcję.

Konserwacja po 20 godzinach roboczych

Co 100 godzin roboczych:

Co 300 godzin roboczych

Co 500 godzin roboczych

Konserwacja co 1000 godzin roboczych

Konserwacja co 1500 godzin roboczych

Wskazówka: Aby zachować prawo do świadczeń gwarancyjnych, w trakcie obowiązywania gwarancji wszelkie prace serwisowe i konserwacyjne należy zlecać serwisowi producenta, zgodnie z książką serwisową.

Prace konserwacyjne

Przygotowanie:

- Zaparkować zmiatarkę na równej powierzchni.
- Obrócić kluczyk zapłonowy w położenie "0" i wyjąć go ze stacyjki.
- Nacisnąć wyłącznik awaryjny.

Ogólne zasady bezpieczeństwa

⚠ Niebezpieczeństwo

Niebezpieczeństwo zranienia!

Po wyłączeniu silnik oczyszczacza filtra potrzebuje 15 sekund na zatrzymanie się. Nie otwierać pokrywy urządzenia w tym czasie.

⚠ Niebezpieczeństwo

Ryzyko obrażeń! Przed rozpoczęciem prac konserwacyjnych i naprawczych poczekać, aż urządzenie ostygnie.

Sprawdzanie poziomu i uzupełnianie płynu w akumulatorze

Uwaga

W przypadku akumulatorów elektrolitowych regularnie sprawdzać poziom płynu.

- Odkręcić wszystkie zamknięcia ogniwi.
- Gdy poziom płynu jest zbyt mały, wlać do ogniwi wodę destylowaną do oznaczenia.
- Naładować akumulator.
- Przykręcić zamknięcia ogniwi.

Sprawdzanie ciśnienia powietrza w oponach

- Zaparkować zmiatarkę na równej powierzchni.
- Podłączyć manometr do zaworu opony
- Sprawdzić ciśnienie powietrza, w razie potrzeby skorygować.
- Ciśnienie powietrza w oponach tylnych ustawić na 6 bar.

Zmiana koła

⚠ Niebezpieczeństwo

Ryzyko obrażeń!

- Zaparkować zmiatarkę na równej powierzchni.
- Wyjąć kluczyk ze stacyjki.
- W przypadku prac naprawczych na drogach publicznych w obszarze zagrożenia ruchu ulicznego nosić odzież ostrzegawczą.

- Sprawdzić stabilność podłoża. Zabezpieczyć urządzenie klinami przed stoczeniem się.

Kontrola opon

- Sprawdzić, czy bieżnik opony nie jest uszkodzony przez wbite przedmioty.
- Usunąć przedmioty.
- Stosować odpowiednie, dostępne w handlu środki do naprawy opon.

Wskazówka: Przestrzegać zaleceń właściwego producenta. Dalsza jazda możliwa jest wyłącznie po uwzględnieniu informacji producenta produktu. Możliwie szybko wymienić opony wzgl. koła.

- Zbiornik śmieci lekko unieść z odpowiedniej strony i wyciągnąć.
- Poluzować śruby kół.
- Użyć lewarka.



Punkt mocowania lewarka (do tylnych kół)

- Podnieść urządzenie za pomocą lewarka.
- Usunąć śrubę koła.
- Zdjąć koło.
- Założyć koło zapasowe.
- Wkręcić śrubę koła.
- Opuścić urządzenie za pomocą lewarka.
- Dokręcić śrubę koła.
- Zbiornik śmieci wsunąć i zatrzasknąć.

Wskazówka: Stosować odpowiednie lewarki dostępne w handlu.

Sprawdzanie systemu podciśnienia

- Włączanie systemu zmiatania ma miejsce za pomocą systemu podciśnienia.
- Jeżeli nie można opuścić miotły bocznej wzgl. walca zmiatającego, wówczas należy sprawdzić puszkę podciśnieniową pod kątem właściwego podłączenia przewodów wężowych, a w razie potrzeby należy włożyć odpowiedni wąż.
- Jeżeli miotła boczna wzgl. walec zmiatający pomimo tego pozostaje opuszczony, to znaczy, iż system podciśnienia jest nieszczelny. W takim przypadku należy powiadomić serwis producenta.

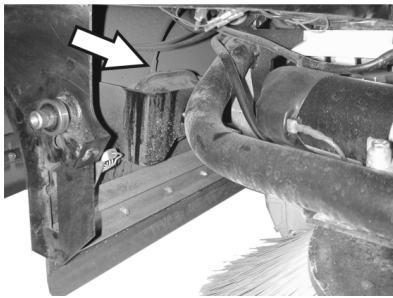

Przyłącze węża do puszkii podciśnieniowej mechanizmu opuszczania miotły bocznej

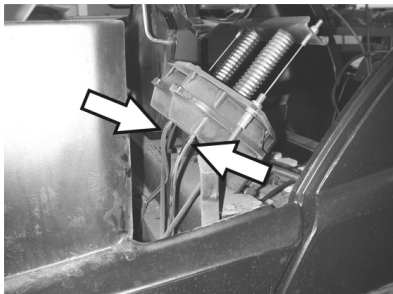

Przyłącza węży do puszkii podciśnieniowej mechanizmu opuszczania walca zmiatającego

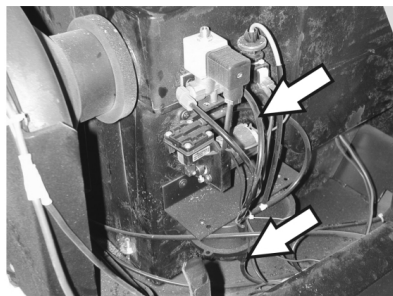

Przyłącza węży do pompy podciśnieniowej i puszkii podciśnieniowej (zbiornik)

Wskazówka: Pompa podciśnieniowa działa tylko wtedy, gdy wytworzono w systemie podciśnienie. Jeżeli pompa działa stale, należy powiadomić serwis.

Wymiana miotły bocznej

- Zaparkować zmiatarkę na równej powierzchni.
- Ustawić przełącznik programów na poziom 1 (jazda). Miotły boczne podnoszą się.
- Obrócić kluczyk zapłonowy w położenie "0" i wyjąć go ze stacyjki.
- Nacisnąć wyłącznik awaryjny.
- Odkręcić nakrętki mocujące (3 sztuki) na spodniej stronie.
- Zdjąć zużytą miotłę boczną.
- Nałożyć nową miotłę boczną na zabierak i mocno przykręcić.

Sprawdzanie walca zmiatającego

- Zaparkować zmiatarkę na równej powierzchni.
- Ustawić przełącznik programów na poziom 1 (jazda). Walec zmiatający podnosi się.
- Obrócić kluczyk zapłonowy w położenie "0" i wyjąć go ze stacyjki.
- Nacisnąć wyłącznik awaryjny.
- Zabezpieczyć urządzenie klinami przed stoczeniem się.

- Zbiornik śmieci lekko unieść po obu stronach i wyciągnąć.
- Zdjąć taśmy lub liny z walca zmiatającego.

Wymiana walca zmiatającego

Wymiana walca jest konieczna, gdy w wyniku zużycia szczotek widocznie spada skuteczność zmiatania.

- Zaparkować zmiatarkę na równej powierzchni.
- Ustawić przełącznik programów na poziom 1 (jazda). Walec zmiatający podnosi się.
- Obrócić kluczyk zapłonowy w położenie "0" i wyjąć go ze stacyjki.
- Nacisnąć wyłącznik awaryjny.
- Zabezpieczyć urządzenie klinami przed stoczeniem się.
- Zbiornik śmieci lekko unieść po obu stronach i wyciągnąć.

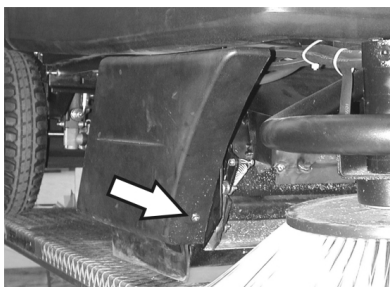

- Poluzować przednią śrubę mocującą prawej osłony bocznej.

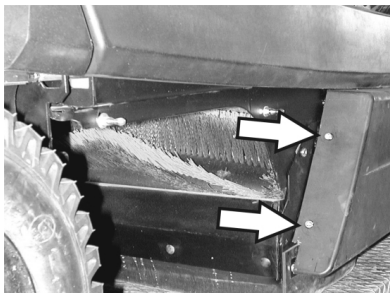

- Poluzować tylną śrubę mocującą prawej osłony bocznej.
- Zdjąć osłonę boczną.

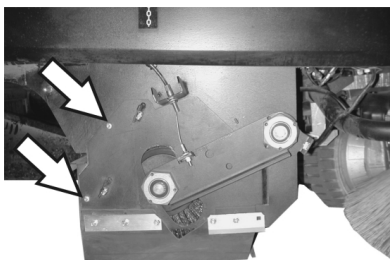

- Poluzować śruby.

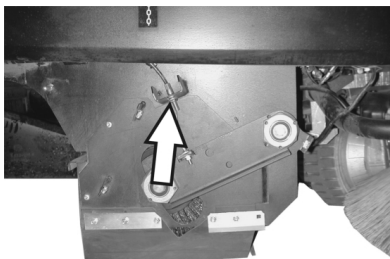

- Poluzować śrubę mocującą cięgła Bowdena i wyhaczyć cięgło Bowdena.

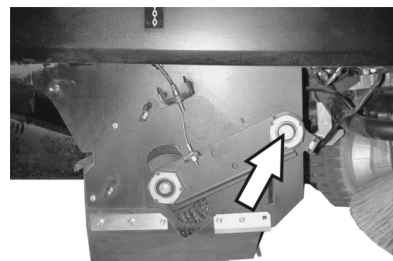

- Wykręcić śrubę przy punkcie obrotu jarzma walca zmiatającego.

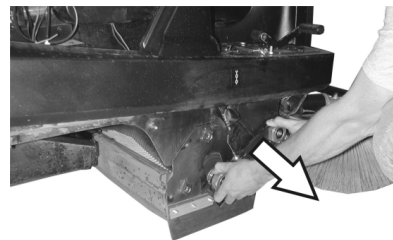

- Zdjąć jarzmo walca zmiatającego.

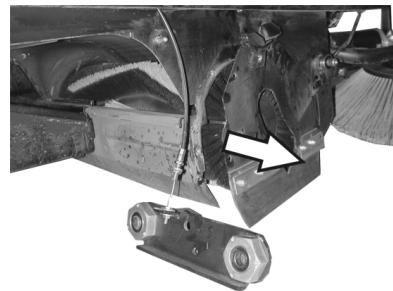

- Zdjąć osłonę walca zmiatającego.
- Wyjąć walec zmiatający.

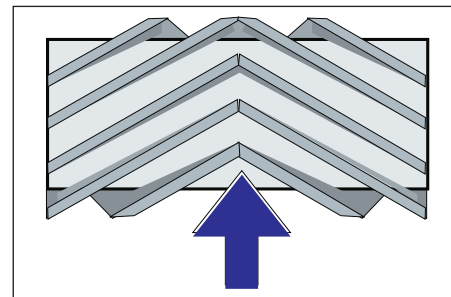

Pozycja montażowa walca w kierunku jazdy

- Wsunąć nowy walec zmiatający do skrzyni walca i nałożyć na czoło napędowy.

Wskazówka: Podczas montażu nowego walca zmiatającego zwrócić uwagę na położenie zestawu szczotek.

Wskazówka: Cięgło Bowdena ustawić w taki sposób, by walec zmiatający podniósł się na ok. 10 mm powyżej podłoża.

- Założyć osłonę walca zmiatającego.
- Założyć jarzmo walca zmiatającego.
- Zawiesić cięgło Bowdena.
- Przykręcić śrubę mocującą.
- Przykręcić osłonę boczną.
- Zbiornik śmieci wsunąć po obu stronach i zatrasnąć.

Kontrola poziomu zamiatania walca zamiatającego

- Ustawić przełącznik programów na poziom 1 (jazda). Miotły boczne i walec zamiatający podnoszą się.
- Wjechać maszyną na równe i gładkie podłoże, pokryte widoczną warstwą pyłu lub kredy.
- Ustawić przełącznik programów na poziom 2. Walec zamiatający opuszcza się. Lekko nacisnąć pedał jazdy i zaczekać, aż walec zamiatający obróci się kilka razy.
- Podnieść walec zamiatający.
- Wcisnąć i przytrzymać pedał służący do podnoszenia klapy na duże śmieci.
- Cofnąć urządzenie.

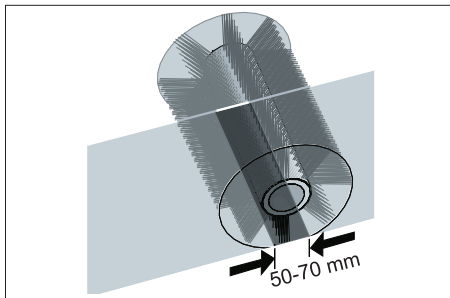

Ślad na zamiecionej powierzchni ma kształt równomiernego prostokąta o szerokości 50-70 mm.

Wskazówka: Dzięki płynnemu ułożyskowaniu miotły bocznej, w przypadku zużycia szczotek poziom zamiatania jest regulowany automatycznie. W przypadku zbyt dużego zużycia należy wymienić walec zamiatający.

Ustawianie i wymiana listew uszczelniających

- Zaparkować zamiatarkę na równej powierzchni.
- Ustawić przełącznik programów na poziom 1 (jazda). Walec zamiatający podnosi się.
- Obrócić kluczyk zapłonowy w położenie "0" i wyjąć go ze stacyjki.
- Nacisnąć wyłącznik awaryjny.
- Zabezpieczyć urządzenie klinami przed stoczeniem się.
- Zbiornik śmieci lekko unieść po obu stronach i wyciągnąć.
- Odkręcić śruby mocujące osłony bocznych po obu stronach.
- Zdjąć osłony boczne.

■ Przednia listwa uszczelniająca

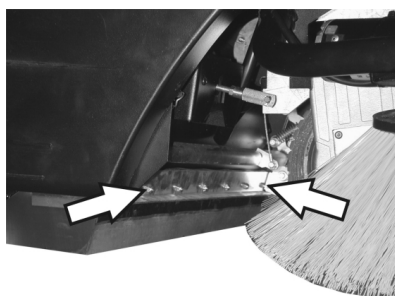

- Poluzować nieco nakrętki mocujące przedniej listwy uszczelniającej, w przypadku wymiany odkręcić.

- Przykręcić nową listwę uszczelniającą, lecz nie dokręcać jeszcze nakrętek.

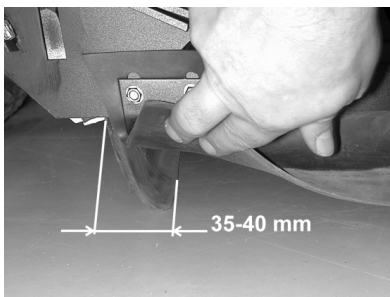

- Wyregulować listwę uszczelniającą.
 - Odstęp listwy uszczelniającej do podłoża ustawić tak, aby przechylała się o 35 -40 mm do tyłu.
 - Dokręcić nakrętki.
- ### ■ Tylna listwa uszczelniająca

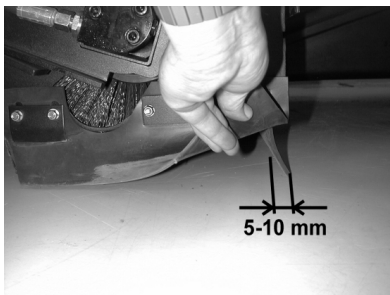

- Odstęp listwy uszczelniającej do podłoża ustawić tak, aby przechylała się o 5 -10 mm do tyłu.
- W przypadku zużycia wymienić listwy.
- Wymontować walec zamiatający.

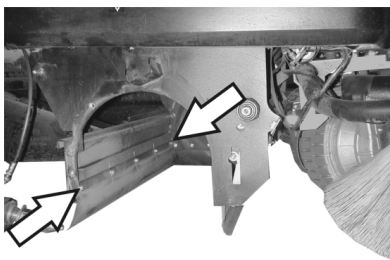

- Odkręcić nakrętki mocujące tylnej listwy uszczelniającej.
- Przykręcić nową listwę.

■ Boczne listwy uszczelniające

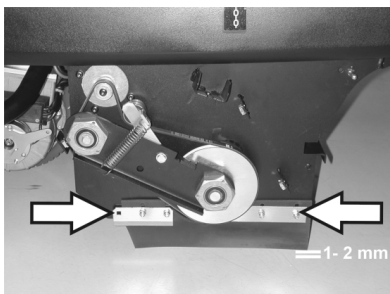

- Poluzować nieco nakrętki mocujące bocznych listew uszczelniających, w przypadku wymiany odkręcić.
- Przykręcić nową listwę uszczelniającą, lecz nie dokręcać jeszcze nakrętek.
- Włożyć podkładkę o grubości 1 – 2 mm, aby ustawić odstęp od podłoża.
- Wyregulować listwę uszczelniającą.
- Dokręcić nakrętki.
- Przykręcić osłony boczne.
- Zbiornik śmieci wsunąć po obu stronach i zatrasnąć.

Wymiana filtra pyłu

△ Ostrzeżenie

Przed przystąpieniem do wymiany filtra pyłu opróżnić zbiornik śmieci. Podczas prac przy instalacji filtrującej nosić maskę przeciwpyłową. Przestrzegać przepisów bezpieczeństwa dot. obchodzenia się z drobnymi pyłami.

- Obrócić kluczyk zapłonowy w położenie "0" i wyjąć go ze stacyjki.
- Nacisnąć wyłącznik awaryjny.
- Otworzyć pokrywę urządzenia, założyć drążek mocujący.

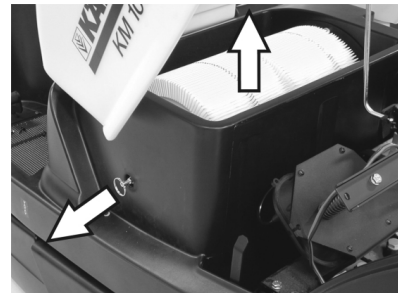

- Wyjąć uchwyt filtra na tyle, na ile to jest możliwe, i zakleszczyć.
- Wyjąć filtr płytkowy.
- Włożyć nowy filtr.



- Po stronie napędu zatrasnąć zabierak w otworach.
- Ponownie zakleszczyć uchwyt filtra.

Wskazówka: Podczas montażu nowego filtra zwrócić uwagę na to, by nie uszkodzić płytek.

Wymiana uszczelki skrzynki filtra



- Wyjąć uszczelkę skrzynki filtra z rowka w masce urządzenia.
- Włożyć nową uszczelkę.

Sprawdzanie pasów napędowych

- Obrócić kluczyk zapłonowy w położenie "0" i wyjąć go ze stacyjki.
- Nacisnąć wyłącznik awaryjny.
- Otworzyć pokrywę urządzenia, założyć drążek mocujący.

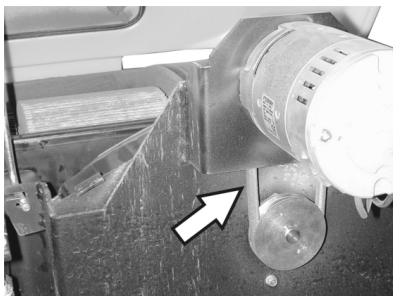

- Sprawdzić pasek napędu (pasek klinowy) dmuchawy ssącej pod kątem naprężenia, zużycia i ewentualnych uszkodzeń.

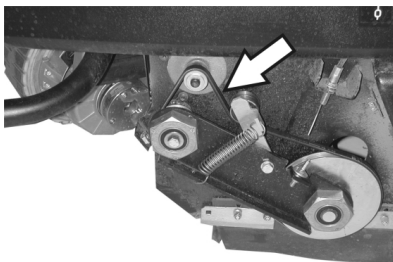

- Sprawdzić pasek klinowy napędu walca zmiatającego pod kątem naprężenia, zużycia i uszkodzeń.

Sprawdzić mankiet uszczelniający

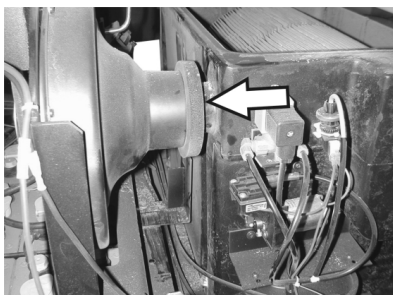

- Regularnie sprawdzać, czy mankiet uszczelniający jest odpowiednio dopasowany do dmuchawy ssącej.

Wymiana bezpieczników

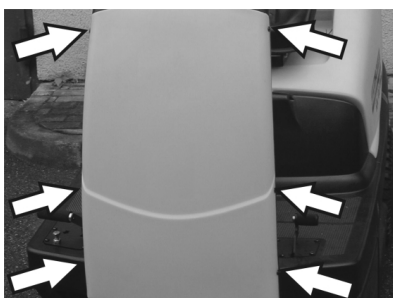

- Odkręcić śruby po obu stronach osłony.

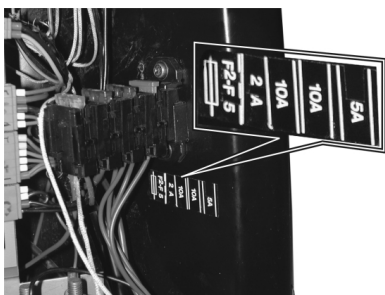

- Wymienić uszkodzone bezpieczniki.
- Ponownie nałożyć osłonę przednią.

Wskazówka: Stosować wyłącznie bezpieczniki o tej samej wartości.

Bezpiecznik biegunowy

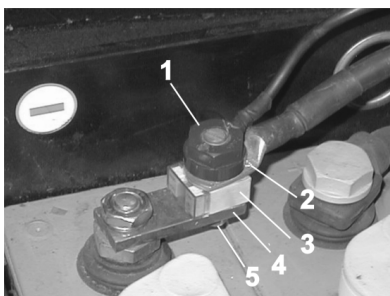

- 1 Nakrętka
- 2 Kabel do ładowania akumulatora
- 3 Bezpiecznik biegunowy
- 4 Mostek
- 5 Śruba

- Wymienić uszkodzone bezpieczniki.

Wskazówka: Uszkodzony bezpiecznik biegunowy może zostać wymieniony jedynie przez autoryzowany serwis firmy Kärcher albo przez autoryzowanego fachowca.

Akcesoria

Miotła boczna	6.905-986.0
Ze szczecinią standardową na powierzchni wewnętrznej i zewnętrznej.	
Miotła boczna, miękka	6.906-133.0
Na drobny kurz na powierzchni wewnętrznej, odporna na wilgoć.	
Miotła boczna, twarda	6.906-065.0
Do usuwania mocno przywierającego brudu na obszarze zewnętrznym, odporna na wilgoć.	
Walec zmiatający standardowy	6.906-375.0
Odporny na zużycie i wilgoć. Szczecina uniwersalna do czyszczenia wewnętrznej i zewnętrznej.	
Walec zmiatający, miękki	6.906-533.0
Ze szczecinią naturalną specjalnie do zmiatania drobnego pyłu na gładkich podłogach wewnątrz budynków. Nie odporny na wilgoć, nie do powierzchni ścieranych.	
Walec zmiatający, twardy	6.906-532.0
Do usuwania mocno przywierającego brudu na obszarze zewnętrznym, odporna na wilgoć.	
Filtr pyłowy	6.414-532.0
Zestaw akumulatorów	6.654-112.0
Ładowarka	6.654-143.0

Usuwanie usterek

⚠ Niebezpieczeństwo

Ryzyko obrażeń. Przed rozpoczęciem wszelkich prac na urządzeniu ustawić stacyjkę w pozycji „0” i wyjąć kluczyk. Nacisnąć wyłącznik awaryjny.

Usterka	Usuwanie usterek
Nie można włączyć urządzenia	Zająć miejsce w fotelu kierowcy, aktywowany zostanie przełącznik kontaktu fotela
	Odblokować wyłącznik awaryjny
	Stacyjkę ustawić na "1".
	Sprawdzić bezpieczniki.
	Sprawdzić akumulator, w razie potrzeby naładować.
	Powiadomić serwis firmy Kärcher
Urządzenie jedzie powoli	Sprawdzić ustawienie hamulca postojowego
	Powiadomić serwis firmy Kärcher
Urządzenie nie zamiata odpowiednio	Sprawdzić zużycie walca zmiatającego i mioteł bocznych, w razie potrzeby wymienić
	Sprawdzić działanie kłapy na duże śmieci
	Skontrolować zużycie listew uszczelniających, w razie potrzeby wyregulować lub wymienić
	Sprawdzić paski napędu zmiatania.
	Skontrolować szczelność systemu podciśnienia
	Powiadomić serwis firmy Kärcher
Urządzenie pyli	Opróżnić zbiornik śmieci
	Sprawdzić pasek napędowy dmuchawy ssącej
	Sprawdzić mankiet uszczelniający dmuchawy ssącej
	Sprawdzić, oczyścić lub wymienić filtr pyłu
	Sprawdzić uszczelkę skrzynki filtra
	Zamknąć klapę do pracy na mokro/sucho.
	Skontrolować zużycie listew uszczelniających, w razie potrzeby wyregulować lub wymienić
	Powiadomić serwis firmy Kärcher
Miotła boczna się nie obraca	Sprawdzić bezpiecznik.
	Powiadomić serwis firmy Kärcher
Niedokładne zmiatanie na krawędziach	Wymienić miotły boczne
	Skontrolować zużycie listew uszczelniających, w razie potrzeby wyregulować lub wymienić
	Powiadomić serwis firmy Kärcher
Nie działa układ włączania mioteł bocznych lub walca zmiatającego.	Skontrolować szczelność systemu podciśnienia
	Powiadomić serwis firmy Kärcher
Nie wystarczająca moc ssania	Sprawdzić uszczelkę skrzynki filtra
	Sprawdzić mankiet uszczelniający dmuchawy ssącej
	Sprawdzić, czy węże dmuchawy ssącej są szczelne.
	Właściwie założyć filtr płytkowy, patrz Wymiana filtra pyłu
	Powiadomić serwis firmy Kärcher
Walec zmiatający się nie obraca	Zdjąć taśmy lub sznurki z walca zmiatającego
	Powiadomić serwis firmy Kärcher

Dane techniczne

		KM 100/100 R Bp	KM 100/100 R Bp Pack
Dane urządzenia			
Długość x szerokość x wysokość	mm	2006 x 1005 x 1343	2006 x 1005 x 1343
Ciężar własny	kg	300	300
Ciężar w czasie transportu	kg	375	375
Dopuszczalny ciężar całkowity	kg	660	660
Prędkość jazdy	km/h	5,5	5,5
Prędkość zmiatania	km/h	5,5	5,5
Maks. zdolność pokonywania wzniesień	%	18	18
Średnica walca zmiatającego	mm	285	285
Szerokość walca zmiatającego	mm	710	710
Średnica miotły bocznej	mm	450	450
Wydajność powierzchniowa z 2 miotłami bocznymi	m ² /h	7150	7150
Szerokość robocza bez miotel bocznych	mm	710	710
Szerokość robocza z 1 miotłami bocznymi	mm	1000	1000
Szerokość robocza z 2 miotłami bocznymi	mm	1290	1290
Objętość zbiornika śmieci	l	100	100
Stopień ochrony, ochrona przed kroplami wody	--	IPX 3	IPX 3
silniki			
- Silnik trakcyjny			
Typ	--	Silnik z magnesami trwałymi na prąd stały do jazdy przodem i tyłem	Silnik z magnesami trwałymi na prąd stały do jazdy przodem i tyłem
Konstrukcja	--	Silnik napędzający piastę w przednim kole	Silnik napędzający piastę w przednim kole
Napięcie	V	24	24
Prąd znamionowy	A	37	37
Moc znamionowa (mechaniczna)	W	750	750
Stopień ochrony	--	IP 44	IP 44
Ilość obrotów	obr./min.	płynnie	płynnie
- Silnik dmuchawy i walca zmiatającego			
Typ	--	Silnik z magnesami trwałymi na prąd stały	Silnik z magnesami trwałymi na prąd stały
Konstrukcja	--	B14	B14
Napięcie	V	24	24
Prąd znamionowy	A	35	35
Moc znamionowa (mechaniczna)	W	600	600
Stopień ochrony	--	IP 20	IP 20
Ilość obrotów	obr./min.	3500	3500
- Silnik miotel bocznych			
Typ	--	Silnik z magnesami trwałymi na prąd stały	Silnik z magnesami trwałymi na prąd stały
Konstrukcja	--	Silnik przekładniowy (przekładnia kątowa)	Silnik przekładniowy (przekładnia kątowa)
Napięcie	V	24	24
Prąd znamionowy	A	5	5
Moc znamionowa (mechaniczna)	W	100	100
Stopień ochrony	--	IP 44	IP 44
Ilość obrotów	obr./min.	70	70
Akumulator			
Typ	--	--	24V 4 PzS 240 I
Pojemność	Ah	--	240
Czas ładowania przy całkowicie wyładowanym akumulatorze	h	--	10...15
Czas pracy po wielokrotnym doładowaniu	h	--	ok. 2,5
Ładowarka			
Napięcie zasilające	V~	--	230
Napięcie wyjściowe	V	--	24
Prąd wyjściowy	A	--	30

Bezpieczniki			
Bezpiecznik główny	A	150	150
Silnik mioteł bocznych	A	30	30
Silnik napędu filtra	A	10	10
Sterowanie	A	5	5
Pompa podciśnieniowa	A	3	3
Ogumienie			
Rozmiar opon tylnych	--	4.00-8	4.00-8
Ciśnienie powietrza w oponach tylnych	bar	6	6
Hamulec			
Hamulec roboczy	--	elektronicznie	elektronicznie
Hamulec blokujący	--	Hamulec tarczowy, uruchamiany elektrycznie (z resorem)	Hamulec tarczowy, uruchamiany elektrycznie (z resorem)
Układ filtracyjny i ssący			
Powierzchnia filtra drobnego pyłu	m ²	6,0	6,0
Kategoria zastosowania filtra do pyłów nie zagrażających zdrowiu	--	U	U
Podciśnienie znamionowe w układzie ssącym	mbar	12	12
Znamionowy strumień objętości w układzie ssącym	l/s	50	50
Warunki otoczenia			
temperatura	°C	-5...+40	-5...+40
Wilgotność powietrza, brak obroszenia	%	20 - 90	20 - 90
Wartości określone zgodnie z EN 60335-2-72			
Emisja hałasu			
Poziom ciśnienie akustyczne L _{pA}	dB (A)	75	75
Niepewność pomiaru K _{pA}	dB (A)	2	2
Poziom mocy akustycznej L _{WA} + Niepewność pomiaru K _{WA}	dB (A)	93	93
Drgania urządzenia			
Drgania przenoszone przez kończyny górne	m/s ²	<2,5	<2,5
Fotel	m/s ²	<0,5	<0,5
Niepewność pomiaru K	m/s ²	0,2	0,2

Deklaracja UE

Niniejszym oświadczamy, że określone poniżej urządzenie odpowiada pod względem koncepcji, konstrukcji oraz wprowadzonej przez nas do handlu wersji obowiązującym wymogom dyrektyw UE dotyczącym wymagań w zakresie bezpieczeństwa i zdrowia. Wszelkie nie uzgodnione z nami modyfikacje urządzenia powodują utratę ważności tego oświadczenia.

Produkt: Zamiatarka odkurzająca z urządzeniem na siedzeniu

Typ: 1.280-xxx

Obowiązujące dyrektywy WE

2006/42/WE (+2009/127/WE)

2004/108/WE

2000/14/WE

Zastosowane normy zharmonizowane

EN 60335-1

EN 60335-2-29

EN 60335-2-72

EN 55014-2: 1997 + A1: 2001

EN 55014-1: 2006

EN 61000-3-2: 2006 + A2: 2009

EN 61000-3-3: 2008

EN 62233: 2008

Zastosowane normy krajowe:

CISPR 12

Zastosowana metoda oceny zgodności

Załącznik V

Poziom mocy akustycznej dB(A)

Zmierzony: 91

Gwarantowan 93

Y:

5.957-695

Z upoważnienia zarządu przedsiębiorstwa.

H. Jenner
CEO

S. Reiser
Head of Approval

Alfred Kärcher GmbH & Co. KG

Alfred-Kärcher-Str. 28 - 40

71364 Winnenden (Germany)

tel.: +49 7195 14-0

faks: +49 7195 14-2212

Gwarancja

W każdym kraju obowiązują warunki gwarancji określone przez odpowiedniego lokalnego dystrybutora. Ewentualne usterki urządzenia usuwane są w okresie gwarancji bezpłatnie, o ile spowodowane są błędem materiałowym lub produkcyjnym. W sprawach napraw gwarancyjnych prosimy kierować się z dowodem zakupu do dystrybutora lub do autoryzowanego punktu serwisowego.



يرجى قراءة دليل التشغيل الأصلي هذا قبل أول استخدام لجهازكم، ثم التعامل مع الجهاز وفقاً لتعليمات هذا الدليل والاحتفاظ بالدليل من أجل أي استخدام لاحق أو لأي مستخدم لاحق.

قبل البدء في تشغيل الجهاز لأول مرة يجب قراءة إرشادات السلامة رقم 5.956-250.

إرشادات السلامة

إرشادات عامة

إذا لاحظت أثناء فض الغلاف عن الجهاز وجود أية أضرار ناتجة عن عملية النقل، قم بإبلاغ المتجر الذي اشتريته منه الجهاز بهذه الأضرار.

- تتضمن اللوحات التحذيرية والإرشادية الموجودة على الجهاز إرشادات مهمة حول التشغيل الآمن.
- بالإضافة إلى الإرشادات الواردة في دليل التشغيل هذا يتعين عليك مراعاة التعليمات العامة للسلامة والوقاية من الحوادث التي يحددها المشرع.

القيادة



خطر الإصابة!

- خطر الانقلاب عند القيادة على الطرق الصاعدة الكبيرة للغاية.
- لا تقم بالقيادة في اتجاه السير إلا على الطرق الصاعدة التي تصل نسبة ميلها إلى 18%.
- خطر الانقلاب عند القيادة في سرعة في المنعطفات.
- احرص على القيادة ببطء في المنعطفات.
- خطر الانقلاب عند القيادة على الأرضيات غير الثابتة.
- لا تقم بتحريك الجهاز إلا على أرضية ثابتة.
- خطر الانقلاب عند القيادة في منحدر ذي ميل جانبي كبير للغاية.
- لا تسير على الطرق الصاعدة التي تزيد درجة ميلها على 15% بصورة عرضية بالنسبة لاتجاه السير.
- وبصفة أساسية يجب مراعاة التعليمات والقواعد واللوائح السارية على المركبات.

- يتعين على المستخدم استعمال الجهاز طبقاً للتعليمات. كما يجب عليه مراعاة الظروف المكانية في أسلوب قيادته مع الأخذ في الاعتبار الحفاظ على سلامة الآخرين وخصوصاً الأطفال أثناء إجراء أية أعمال بالجهاز.
- لا يجوز استخدام الجهاز إلا من قبل أشخاص مدربين على استخدامه أو أشخاص أثبتوا قدراتهم في استخدام الجهاز أو تم تكليفهم صراحة باستخدامه.

- غير مسموح للأطفال أو الصبية بتشغيل الجهاز.
- غير مسموح باصطحاب الأصدقاء.
- لا يجوز تحريك عربات الكنس إلا من المقعد.
- لتجنب استخدام الجهاز من قبل أشخاص غير مصرح لهم بذلك، يجب سحب مفتاح إدارة المحرك.

- لا يجوز أبداً ترك الجهاز دون مراقبة طالما أن المحرك مشغل. لا يجوز للمستخدم مغادرة الجهاز إلا بعد توقف المحرك تماماً وتأمين الجهاز ضد الحركات غير المقصودة وسحب مفتاح إدارة المحرك.

الأجهزة المشغلة بالبطارية

ملحوظة: لن تتمتع بحقوق الضمان إلا في حالة استخدامك للبطاريات وأجهزة الشحن الموصى بها من شركة كيرشر.

- يجب مراعاة تعليمات التشغيل الصادرة عن الجهة الصانعة للبطارية والجهة الصانعة لجهاز الشحن. احرص أيضاً على مراعاة التوصيات الصادرة عن المشرع بخصوص التعامل مع البطاريات.
- لا تترك البطاريات أبداً فارغة الشحنة، ولكن قم بإعادة شحنها بأسرع ما يمكن.
- لتجنب تيار التسرب حافظ على البطاريات نظيفة وجافة على الدوام. احرص على حماية الجهاز من الاتساخات الناتجة مثلاً عن الغبار المعدني.
- لا تقم بوضع أية عدد أو أدوات أو ما شابه على البطارية. قفلة كهربائية وخطر الانفجار.
- لا تقم أبداً بالعبث باللهب المكشوف أو توليد الشرر أو التدخين بالقرب من البطارية أو في منطقة تخزين البطارية. خطر الانفجار.
- لا تقم بلمس الأجزاء الساخنة مثل محرك الإدارة (خطر الإصابة بحروق).
- يلزم توخي الحرص عند التعامل مع حمض البطارية. احرص على مراعاة تعليمات السلامة ذات الصلة.
- يجب التخلص من البطاريات المستهلكة طبقاً لمواصفة المجموعة الأوروبية 91/EEC 157.
- عند تركيب البطارية في عربة الكنس من طراز R Bp 100/100KM يجب تركيب مصهر أقطاب البطارية (انظر فصل أعمال الصيانة).

الملحقات التكميلية وقطع الغيار



- لتجنب أية مخاطر، لا يجوز إجراء أية إصلاحات أو تركيب قطع الغيار إلا من قبل مركز خدمة عملاء معتمد.
- يسمح فقط باستخدام الملحقات التكميلية وقطع الغيار المصاحبة باستخدامها من قبل الشركة المنتجة. الملحقات الأصلية وقطع الغيار الأصلية

- تضمن إمكانية تشغيل الجهاز بأمان وبدون أية مشاكل أو أعطال.
- ستجد في نهاية دليل التشغيل نماذج لقطع الغيار الأكثر استخداماً.
- يمكنك الحصول على المزيد من المعلومات عن قطع الغيار من الموقع الإلكتروني www.com.kaercher.com في قسم الخدمات.

الرموز الموجودة على الجهاز

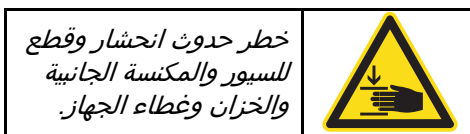
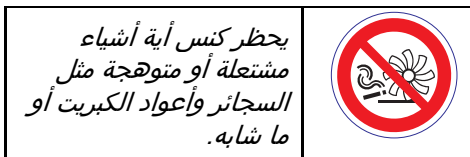

الرموز الواردة في دليل التشغيل



المخاطر التي تهدد الحياة بصورة مباشرة وتؤدي إلى إصابات جسيمة بالغة أو تتسبب في الوفاة.



لمواقف قد تحفها المخاطر وقد تؤدي إلى إصابات جسيمة بالغة أو تتسبب في الوفاة.



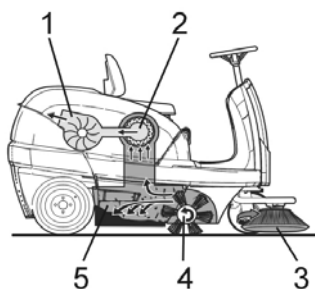

لمواقف قد تحفها المخاطر وقد تؤدي إلى إصابات بسيطة أو تتسبب في أضرار مادية.

الوظيفة



- تعمل عربة الكنس وفقاً لمبدأ التكديس.
- تقوم المكاسن الجانبية (3) بتنظيف أركان وحواف الأسطح المتسخة وتقوم بنقل الاتساخات إلى المسار الخاص ببكرة الكنس.
- تقوم بكرة الكنس الدوارة (4) بنقل الاتساخات مباشرة إلى خزان القمامة (5).

حماية البيئة

<p>المواد المستخدمة في التغليف قابلة لإعادة الاستخدام. يرجى عدم إلقاء الغلاف في القمامة المنزلية، بل قم بإعادة تدويره والانتفاع به مرة أخرى.</p>	
<p>تحتوي الأجهزة القديمة على مواد قيمة قابلة لإعادة التدوير والاستخدام ينبغي الاستفادة منها.. غير مسموح بوصول البطاريات والزيت وما شابه من المواد إلى البيئة. لذا يرجى التخلص من الأجهزة القديمة عن طريق أنظمة تجميع ملائمة.</p>	

إرشادات حول المكونات (REACH)

تجد أحدث المعلومات حول المكونات في موقع الإنترنت:

<http://www.karcher.de/de/unternehmen/umweltschutz/REACH.htm>

- يتم شطف الأتربة المتطايرة في الخزان عن طريق فلتر الأتربة (2) بصورة مستقلة، بينما يتم شطف الهواء النظيف المفلتر عن طريق مروحة الشفط (1).

الاستخدام المطابق للتعليمات

يجب استخدام عربة الكنس هذه طبقاً للتعليمات الواردة في دليل التشغيل هذا فقط.

- يتعين فحص الجهاز مع التجهيزات المستخدمة قبل الاستخدام، وذلك من حيث مدى ملائمة الحالة وسلامة التشغيل. إذا لم تكن الحالة سليمة فيجب عليك ألا تستخدم الجهاز.
- عربة الكنس هذه مخصصة للاستخدام في كنس الأسطح المتسخة في النطاقات الداخلية والخارجية.
- غير مسموح باستخدام الجهاز لحركة المرور العامة.
- لا يصلح الجهاز للاستخدام في شفط الأتربة التي تشكل خطراً على الصحة.
- لا يجوز إجراء أية تعديلات على الجهاز.
- لا تقم أبداً باستخدام الجهاز في كنس أو شفط السوائل المتفجرة أو الغازات القابلة للاشتعال أو الأحماض غير المخففة أو المذيبات. ومنها على سبيل المثال البنزين أو مخففات الألوان أو زيت الوقود التي قد تتكون عن طريق الامتزاج مع هواء الشفط، إضافة إلى الأستيون والأحماض غير المخففة والمذيبات، نظراً لأنها تضر بالمواد المستخدمة في الجهاز.
- لا يجوز كنس أو شفط الأشياء المشتعلة والمتوهجة.
- لا يستخدم الجهاز إلا على الأسطح والأرضيات المذكورة في دليل التشغيل.
- لا يجوز قيادة عربة الكنس إلا على الأسطح المصرح بها من قبل الشركة أو من ينوب عنها.
- ممنوع التواجد في منطقة الخطر. يحظر تشغيل الجهاز في مناطق يتهددها خطر الانفجار.
- يجب بوجه عام: إبعاد المواد السريعة الاشتعال عن الجهاز (خطر الانفجار/الحريق).

الأرضيات المناسبة

- الأسفلت
- الأرضية الصناعية
- الأرضية الحجرية
- الخرسانة
- حجارة الرصف
- السجاد

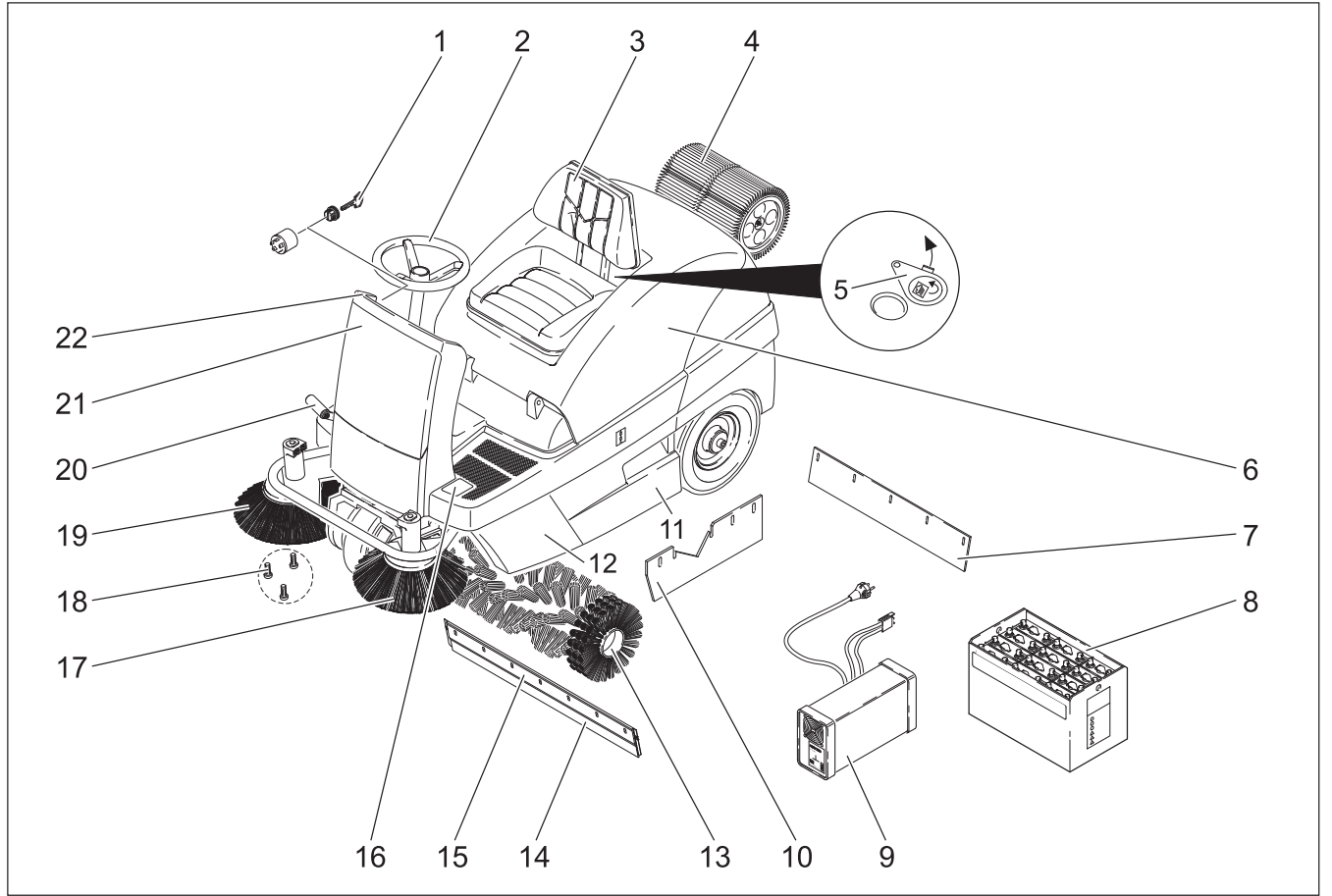

- 1 مفتاح إدارة المحرك
- 2 مقود
- 3 مقعد (مزود بمفتاح تلامس المقعد)
- 4 فلتر الأتربة
- 5 غطاء وحدة القمامة المبتلة/الجافة
- 6 غطاء الجهاز
- 7 شريط إحكام خلفي
- 8 البطارية
- (طراز R Bp Pack 100/100KM)
- 9 جهاز شحن (أسفل غطاء الجهاز)
- (طراز R Bp Pack 100/100KM)
- 10 شريط إحكام جانبي
- 11 خزان القمامة (على الجانبين)
- 12 كسوة جانبية
- 13 بكرة الكنس
- 14 شريط إحكام أمامي
- 15 غطاء وحدة الاتساخات الخشنة
- 16 رفع/انزال دواسة غطاء الاتساخات الخشنة
- 17 المكنسة الجانبية اليسرى (اختيارية)
- 18 وسائل تثبيت المكنسة الجانبية
- 19 المكنسة الجانبية اليمنى
- 20 دواسة الوقود
- 21 كسوة أمامية
- 22 لوحة تحكم

التخلص من المواد المستهلكة!	
لا تقم بإلقاء البطارية في صندوق القمامة.	



خطر الانفجار! لا تضع أية عدد أو أدوات أو ما شابه على البطارية، أي على أعمدة البطارية وموصل الخلايا.



خطر الإصابة! احرص دائماً على عدم ملامسة الرصاص للجروح. بعد القيام بأية أعمال على البطاريات احرص دائماً على تنظيف يديك.



خطر الحريق والانفجار!

- يحظر التدخين أو تقرب لهب مكشوف.
- يتعين عليك أن تتأكد من التهوية الجيدة للأماكن التي يتم فيها شحن البطارية، نظراً لتكون غاز ذي قابلية عالية للانفجار أثناء عملية الشحن.
- لا يجوز شحن البطاريات في الأماكن المكشوفة.



خطر الاكتواء!

- اغسل أو اشطف العينين والبشرة بكمية وفيرة من الماء النقي في حالة تناثر قطرات الحمض على العينين أو البشرة.
- بعد ذلك احرص على زيارة الطبيب على الفور.
- اغسل الملابس المتسخة بالماء.

تركيب البطارية وتوصيلها

ملحوظة: إذا كان الجهاز من طراز KM فإن R Bp Pack 100/100 الشحن يكونان مركبين بالفعل.

- افتح غطاء الجهاز ثم قم بتركيب قضيب التثبيت.
- أدخل البطارية في موضع تثبيت البطارية.
- قم بتوصيل طرف توصيل (الكبل الأحمر) القطب الموجب (+).
- قم بتوصيل طرف توصيل القطب السالب (-).

ملحوظة: تأكد من توافر حماية كافية لقطبي البطارية وطرفي التوصيل باستخدام شحم حماية الأقطاب.

احترس

قم بشحن البطارية قبل تشغيل الجهاز.

شحن البطارية



خطر الانفجار! يجب أن يظل غطاء الجهاز مفتوحاً أثناء عملية الشحن.



- قم بإخراج قضيب التثبيت من موضع التثبيت.



- قم بإدخال قضيب التثبيت في المبيت الموجود بمروحة الشفط.
- لغلغ غطاء الجهاز، اسحب قضيب التثبيت من المبيت وقم بإدخاله في موضع التثبيت الخاص بغطاء الجهاز.

قبل التشغيل

البطارية

إرشادات السلامة الخاصة بالبطارية

يجب مراعاة الإرشادات التحذيرية التالية عند التعامل مع البطارية:

احرص على مراعاة الإرشادات المدونة على البطارية والواردة في إرشادات الاستعمال ودليل تشغيل العربة.	
احرص على ارتداء نظارة واقية للعينين.	
احفظ الحمض والبطاريات بعيداً عن الأطفال.	
خطر الانفجار!	
يحظر تقرب نار أو شرر أو ضوء مكشوف أو التدخين.	
خطر الاكتواء!	
الإسعافات الأولية!	
ملاحظة تحذيرية!	

لوحة التحكم

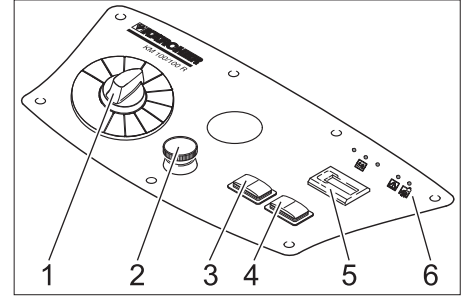

- 1 مفتاح اختيار البرامج
- 2 زر الطوارئ
- 3 تنظيف الفلتر
- 4 آلة التنبيه
- 5 عداد ساعات التشغيل
- 6 لمبات كترول

لمبات الكترول

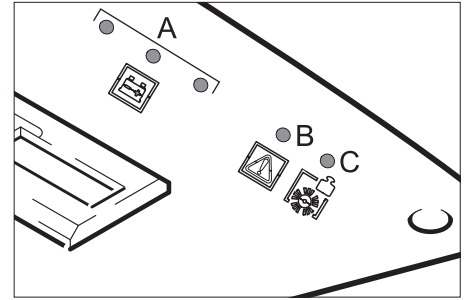

- حالة شحن البطارية (حمراء/صفراء/خضراء)
- فرط التحميل على محرك الإدارة (حمراء)
- فرط التحميل على بكرة الكنس (حمراء)

التمييز اللوني

- عناصر الاستعمال الخاصة بعملية التنظيف ذات لون أصفر.
- عناصر الاستعمال الخاصة بالصيانة والخدمة ذات لون رمادي فاتح.

فتح/إغلاق غطاء الجهاز



خطر الانحشار عند إغلاق غطاء الجهاز. لذا قم بإزالة غطاء الجهاز ببطء.

- افتح غطاء الجهاز من المقبض المخصص لهذا الغرض (اجذبه إلى أعلى).



خطر الانفجار! يجب مراعاة تعليمات السلامة عند التعامل مع البطاريات. يجب مراعاة تعليمات الاستعمال الصادرة عن الجهة الصانعة لجهاز الشحن.



لا تقم بشحن البطارية إلا باستخدام جهاز شحن مناسب.

ملحوظة: عندما يتم شحن البطارية، افصل جهاز الشحن من الشبكة الكهربائية أولاً ثم افصله من البطارية.

(1) عملية شحن بطارية جهاز R Bp Pack 100/100KM



خطر الإصابة! لا يجوز استخدام الشاحن إلا إذا كان سلك التوصيل بالكهرباء سليماً. يجب على الفور تغيير سلك التوصيل بالكهرباء المتعرض للضرر لدى الجهة الصانعة أو مركز خدمة العملاء أو من قبل شخص مؤهل.

ملحوظة: الجهاز مجهز قياسياً ببطارية تحتاج إلى قدر ضئيل من الصيانة.

• افتح غطاء الجهاز ثم قم بتركيب قضيب التثبيت.

• أدخل قابس جهاز الشحن في المقبس. يشير مؤشر كترول البطارية إلى مسار عملية الشحن عندما يكون القابس موضوعاً في المقبس:



جاري شحن البطارية	يضيء باللون الأصفر
تم شحن البطارية	يضيء باللون الأخضر
خلل	يضيء باللون الأحمر

(2) عملية شحن بطارية جهاز R Bp 100/100KM

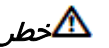

لا تقم بشحن البطارية إلا باستخدام جهاز شحن (رقم الطلب 107-6.654) مناسب وموصى به من قبل شركة كيرشر.

البطاريات التي تحتاج إلى قليل من الصيانة

• قبل انتهاء عملية الشحن يجب إضافة ماء مقطر ومراعاة المستوى الصحيح للحمض. يتم تمييز البطارية بصورة ملائمة.



خطر الانتواء. قد تؤدي إعادة ملء البطارية بالماء وهي فارغة الشحنة إلى تسرب الحمض. عند التعامل مع حمض البطارية احرص على استخدام نظارة واقية واتباع التعليمات وذلك للحيلولة دون وقوع إصابات وتعرض الملابس للتلف. قم بغسل البشرة أو الملابس بكمية وفيرة من الماء في حالة تآثر قطرات الحمض عليها.

احترس

خطر التعرض للضرر لإعادة ملء البطاريات اقتصر على استخدام الماء المقطر أو المحلي (تعليمات جمعية المهندسين الكهربائيين الألمان 0510 VDE) فحسب. يجب عدم استخدام أية إضافات خارجية (ما يطلق عليه وسائل التحسين)، وفي حالة عدم مراعاة ذلك سوف تسقط حقوق الضمان.

بعد انتهاء عملية الشحن

• قم بإيقاف جهاز الشحن وافصله من شبكة الكهرباء.

• في حالة لأجهزة غير المركب بها جهاز شحن: اخلع قابس البطارية من سلك جهاز الشحن وقم بتوصيله بالجهاز.

فك البطارية

• افتح غطاء الجهاز ثم قم بتركيب قضيب التثبيت.

• قم بفك طرف توصيل القطب السالب (-).

• قم بفك طرف توصيل القطب الموجب (+).

• اخلع البطارية من موضع تثبيت البطارية.

• تخلص من البطارية المستهلكة طبقاً للوائح السارية.

مراجعة مستوى سائل البطارية وتصحيحه

احترس

في حالة البطاريات المملوءة بالحمض قم بمراجعة مستوى السائل بصورة منتظمة.

- عندما تكون البطارية مشحونة تماماً ودرجة الحرارة 20°م يبلغ الوزن النوعي للحمض 1.28 كجم/لتر.

- وعندما تكون البطارية مشحونة بصورة جزئية يتراوح الوزن النوعي للحمض بين 1 و 1.28 كجم/لتر.

- يجب أن يكون الوزن النوعي للحمض متماثلاً في جميع الخلايا.

• قم بفك جميع أقفال الخلايا عن طريق إدارتها.

• قم بسحب عينة من كل خلية باستخدام مقياس الحمضية.

• قم بإعادة عينة الحمض إلى نفس الخلية.

• في حالة انخفاض مستوى السائل بشدة استكمل ملء الخلايا بماء مقطر حتى العلامة.

- اشحن البطارية.
- اربط أقفال الخلايا عن طريق إدارتها.

إنزال الجهاز



خطر الإصابة والتعرض للضرر! لا تستخدم عربة بمرفاع شوكي لإنزال الجهاز.

ملحوظة: لإيقاف كافة الوظائف على الفور اضغط على زر الطوارئ وقم بإدارة مفتاح إدارة المحرك إلى الوضع "0".

عند إنزال الجهاز تصرف على النحو التالي:

- قم بقطع الشريط اللاصق من البلاستيك وانزع الورق المعدني.
- قم بنزع وسيلة تثبيت شريط الشد الموجودة عند نقاط التعليق.
- هناك أربعة ألواح أرضية مميزة خاصة بلوح التحميل تم تثبيتها بواسطة مسامير. قم بفك هذه الألواح.
- ضع الألواح على حافة لوح التحميل. قم بضبط استواء الألواح بحيث تتواجد أما عجلات الجهاز. قم بتثبيت الألواح باستخدام المسامير.

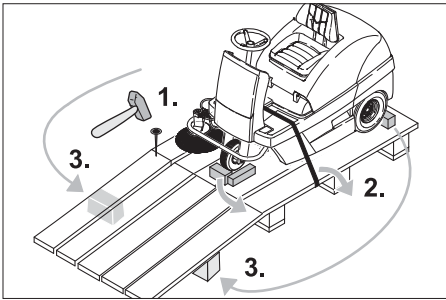

- قم بتحريك الدعامات الخشبية المرفقة في الغلاف أسفل منصة التحميل.
- قم بخلع القوابل الخشبية الخاصة بتثبيت العجلات وأدخلها أسفل منصة التحميل.

(1) الجهاز غير المركب به بطارية

- قم بتحريك فرملة تأمين الوقوف (انظر تحريك عربة الكنس).
- قم بتحريك الجهاز من لوح التحميل على منصة التحميل.

(2) الجهاز المركب به بطارية

- قم بتوصيل البطارية (انظر فصل العناية والصيانة).
- قم بتحريك زر الطوارئ من خلال لفه.
- اضبط مفتاح اختيار البرامج على الدرجة 1 (القيادة).
- اضبط مفتاح إدارة المحرك على "1".
- قم بتحريك الجهاز من لوح التحميل ببطء إلى أسفل.
- اضبط مفتاح إدارة المحرك مرة أخرى على "0".

- إذا أضاءت لمبة الكترول باللون الأحمر هذا يعني أن البطارية فارغة الشحنة. نظام التحكم قام بإيقاف نظام الكنسس.
- اشحن البطارية.

فحص فرملة تأمين الوقوف



- خطر الحوادث.** قبل كل تشغيل يجب مراجعة الأداء الوظيفي لفرملة تأمين الوقوف.
- قم باتخاذ وضع الجلوس.
 - قم بتحريك زر الطوارئ من خلال لفه.
 - اضبط مفتاح اختيار البرامج على الدرجة 1 (القيادة).
 - اضبط مفتاح إدارة المحرك على الوضع "1".
 - اضغط على دواسة الوقود برفق.
 - يجب أن يتم تحرير الفرامل بصوت مسموع. قم بتحريك الجهاز برفق على أرضية مستوية. في حالة ترك الدواسة، تسقط الفرامل بصوت مسموع. يجب إيقاف تشغيل الجهاز والاتصال بمركز خدمة العملاء في حالة عدم حدوث ما تم ذكره أعلاه.

زر الطوارئ

- يشتمل الجهاز على زر للطوارئ. في حالة الضغط على هذا الزر، يتوقف الجهاز فجأة ويتم تفعيل فرملة تأمين الوقوف أوتوماتيكياً.
- لإعادة تشغيل الجهاز قم أولاً بتحريك زر الطوارئ، ثم قم بإيقاف مفتاح إدارة المحرك لوهلة قصيرة ثم أعد تشغيله.

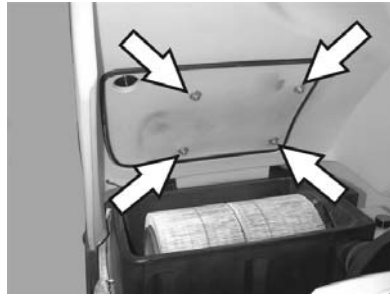

- قم بحل الصواميل المجنحة الخاصة بقضبان المقعد بعض الشيء.
- قم بتحريك المقعد إلى الوضع المناسب.
- قم بإحكام ربط الصواميل المجنحة.
- **ملحوظة:** إذا لم يكن الضبط كافياً، فهناك إمكانية أخرى لتعديل الضبط.



- قم بفك المسامير الأربعة الموجودة باللوحة الخاصة بمفتاح تلامس المقعد.
- اخلع اللوحة.
- قم بتحريك المقعد إلى الأمام.



- قم بحل مسامير تثبيت المقعد الأربعة.
- قم بتحريك المقعد وأحكام ربط المسامير.
- قم بتركيب لوحة مفتاح تلامس المقعد.

فحص البطارية من حيث حالة الشحن

- إذا أضاءت لمبة الكترول باللون الأخضر هذا يعني أنه تم شحن البطارية.
- إذا أضاءت لمبة الكترول باللون الأصفر هذا يعني أن البطارية فارغة الشحنة تقريباً.
- قم بإنهاء عملية الكنسس ثم اشحن البطارية.
- إذا كانت لمبة الكترول تومض باللون الأحمر هذا يعني أنه تم الوصول إلى حد فراغ الشحنة. يمكن القيادة لمدة 3 دقائق إضافية، وبعد ذلك يتوقف الجهاز عن العمل.
- بعد ذلك لن يتسنى تشغيل الجهاز، ويتعين شحن البطارية لمدة 3 ساعات على الأقل.

تحريك عربة الكنسس



خطر الإصابة! قبل التحرير اليدوي لفرملة تأمين الوقوف يجب تأمين الجهاز ضد التحرك. بعد تحرير فرملة تأمين الوقوف يتحرك الجهاز بدون فرامل.

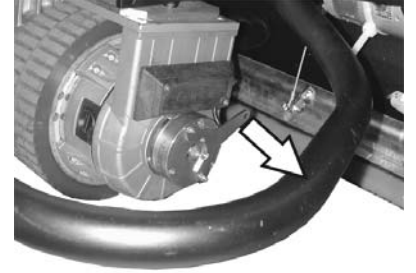

- اسحب ذراع الفرامل من العجلة وثبته في هذا الوضع.
- من خلال ذلك يتم إيقاف عمل فرملة تأمين الوقوف، وبالتالي يمكن تحريك الجهاز.

التشغيل

إرشادات عامة

- قم بإيقاف عربة الكنسس على أرضية مستوية.
- اسحب مفتاح إدارة المحرك من قفل المقود.

أعمال الفحص والصيانة

- قم بفحص البطارية من حيث حالة الشحن.
- قم بفحص المكينة الجانبية.
- قم بفحص بكرة الفرشاة.
- قم بتنظيف فلتر الأتربة.
- قم بتفريغ خزان القمامة.
- قم بمراجعة ضغط هواء الإطارات.
- **ملحوظة:** للاطلاع على الشرح انظر فصل العناية والفحص.

التشغيل

ضبط مقعد السائق

- افتح غطاء الجهاز ثم قم بتركيب قضيب التثبيت.

القيادة إلى الأمام

- قم بإدارة مفتاح إدارة المحرك على الوضع "0" وانتظر لوهلة قصيرة ثم أدره مرة أخرى على الوضع "1".

فرط التحميل على بكرة الفرشاة

لتجنب حدوث أضرار بنظام الكنس تم تزويد الجهاز بمؤشر لفرط التحميل وخاصية إيقاف.

- إذا بلغ إجهاد نظام الكنس حد فرط التحميل، يضيء مؤشر فرط التحميل ويقوم نظام التحكم بإيقاف نظام الكنس بعد 4 ثوان.
- قم بإدارة مفتاح إدارة المحرك على الوضع "0" وانتظر لوهلة قصيرة ثم أدره مرة أخرى على الوضع "1".

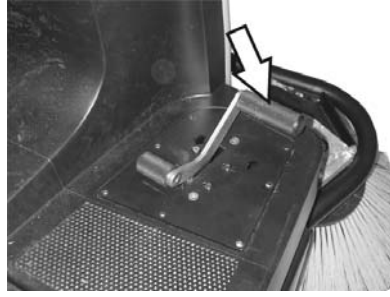

- اضغط على دواسة الوقود ببطء.

القيادة إلى الخلف



خطر الإصابة! عند القيادة إلى الخلف لا يجوز أن ينشأ عن ذلك أية مخاطر على الآخرين، واستعن بمشرد إذا لزم الأمر.

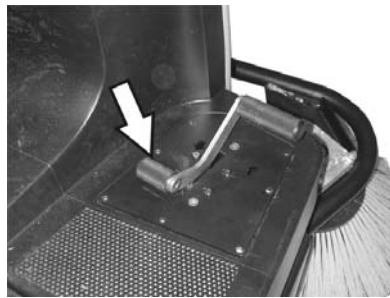

- اضغط على دواسة الوقود ببطء.

خصائص القيادة

- من خلال دواسة الوقود يمكن التحكم في سرعة السير بسلاسة.
- في حالة انخفاض معدل الأداء على الطرق الصاعدة، ارفع قدمك قليلاً عن دواسة الوقود.

الفرملة

- عندما ترفع قدمك عن دواسة الوقود يتم فرملة الجهاز بصورة تلقائية ويظل متوقفاً على هذا الوضع.

اجتياز العوائق

- اجتياز العوائق الثابتة التي يصل طولها إلى 50 مم:
- التزم بالبطء والحرص عند اجتياز تلك العوائق.
- اجتياز العوائق الثابتة التي يزيد طولها على 50 مم:
- لا يجوز اجتياز تلك العوائق إلا باستخدام منصة صعود مناسبة.

فرط التحميل على محرك الإدارة

- لتجنب حدوث أضرار بمحرك الإدارة تم تزويد الجهاز بمؤشر لفرط التحميل وخاصية إيقاف.
- إذا بلغ إجهاد محرك الإدارة نطاق الخطر، يومض مؤشر فرط التحميل. قد يستمر الإجهاد لمدة دقيقة واحدة، بعدها يقوم نظام التحكم بإيقاف الجهاز.
- في حالة تخطي إجهاد محرك الإدارة حد فرط التحميل، يقوم نظام التحكم بإيقاف الجهاز على الفور.

اختيار البرامج

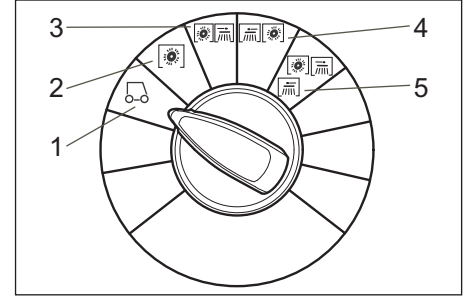

1 القيادة

- القيادة حتى مكان الاستخدام.
- 2 الكنس بواسطة بكرة الكنس يتم إنزال بكرة الكنس. تتم إدارة بكرة الكنس والمكنسة الجانبية.
- 3 الكنس بواسطة المكنسة الجانبية اليمنى يتم إنزال بكرة الكنس والمكنسة الجانبية اليمنى.
- 4 الكنس بواسطة المكنسة الجانبية اليسرى (اختيارياً) يتم إنزال بكرة الكنس والمكنسة الجانبية اليسرى.
- 5 الكنس بواسطة المكنستين الجانبيتين (اختيارياً) يتم إنزال بكرة الكنس والمكنستين الجانبيتين.

تشغيل الجهاز

ملحوظة: الجهاز مزود بمفتاح تلامس للمقعد. عند مغادرة مقعد السائق يتم إيقاف الجهاز ويتم إغلاق الفرامل أوتوماتيكياً.

- اجلس على مقعد السائق.
- لا تقم بالضغط على دواسة الوقود.
- اضغط مفتاح اختيار البرامج على الدرجة 1 (القيادة).
- اضغط مفتاح إدارة المحرك على الوضع "1".

قيادة الجهاز



خطر السقوط! لا تقف أثناء القيادة.

- ملحوظة:** إذا تم إيقاف الجهاز عن طريق مفتاح تلامس المقعد، تضيء دايودات الإضاءة الخمسة بلوحة التحكم. قم بإيقاف الجهاز عن طريق مفتاح إدارة المحرك.
- ملحوظة:** في حالة تشغيل مفتاح تلامس المقعد أو مفتاح إدارة المحرك أثناء الضغط على دواسة الوقود، يتم إيقاف وضع القيادة وتشغيل المكنسة الجانبية وبكرة الكنس والمروحة ودايودات الإضاءة (وظيفة الخدمة). الحل: اترك دواسة الوقود.

الكنس



خطر الإصابة! عندما يكون غطاء وحدة الاتساخات الخشنة مفتوحاً يمكن أن تسبب بكرة الكنس في قذف الأحجار الصغيرة أو الحصى إلى الأمام. احرص على مراعاة عدم تعرض الأشخاص أو الحيوانات أو الأشياء للخطر.

احترس

لا تقم بكنس الأشرطة اللاصقة والأسلاك أو ما شابه، فقد يتسبب ذلك في تعريض ميكانيكا الكنس للضرر.

احترس

للحيلولة دون تعرض الأرضية للضرر، لا تقم بتشغيل عربة الكنس على الفور.

ملحوظة: للحصول على نتيجة تنظيف مثالية، ينبغي موازنة سرعة السير حسب الظروف.

ملحوظة: أثناء التشغيل ينبغي تفريغ خزان القمامة على فترات زمنية منتظمة.

ملحوظة: عند تنظيف الأسطح قم بإنزال بكرة الكنس فقط.

ملحوظة: عند تنظيف الحواف الجانبية يجب أيضاً إنزال المكنسة الجانبية.

الكنس بواسطة بكرة الكنس

- اضغط مفتاح اختيار البرامج على الدرجة 2. عندئذ يتم إنزال بكرة الكنس. وتلف بكرة الفرشاة والمكنسة الجانبية تلقائياً.

الكنس عندما يكون غطاء وحدة الاتساخات الخشنة مرفوعاً

ملحوظة: لكنس الأشياء الكبيرة الحجم التي يصل ارتفاعها إلى 60 مم مثل علب المشروبات، يجب رفع غطاء وحدة الاتساخات الخشنة لفترة قصيرة.

رفع غطاء وحدة الاتساخات الخشنة:

- اضغط دواسة غطاء وحدة الاتساخات الخشنة إلى الأمام واحتفظ بها مضغوطة.
- لإنزال الغطاء ارفع قدمك عن الدواسة.
- ملحوظة:** لا يمكن الوصول إلى نتيجة تنظيف مثالية إلا إذا تم إنزال غطاء وحدة الاتساخات الخشنة بصورة كاملة.

العناية والصيانة

إرشادات عامة

- قبل تنظيف الجهاز وصيانتها وتغيير أية أجزاء أو تعديل الضبط إلى وظيفة أخرى يجب إيقاف الجهاز وسحب مفتاح إدارة المحرك من قفل المقود ونزع قابس البطارية أو فصل البطارية.
- عند إجراء أية أعمال على المجموعة الكهربائية يجب نزع قابس البطارية أو فصل البطارية.
- لا يجوز إجراء أعمال الإصلاح إلا في مراكز خدمة العملاء المصرح بها أو من قبل فنيين متخصصين في هذا المجال يتمتعون بدراية واسعة بكافة تعليمات السلامة ذات الصلة.
- الأجهزة المستخدمة في أغراض تجارية في أماكن مختلفة تخضع لفحص السلامة طبقاً لمواصفة الجمعية الألمانية للمهندسين الكهربائيين الألمان VDE 0701.
- لا تستخدم سوى بكرات الكنس/المكانس الجانبية التي تم تزويد الجهاز بها أو تلك المحددة في دليل التشغيل، حيث قد يتسبب استخدام بكرات كنس/مكانس جانبية أخرى في التأثير بالسلب على السلامة.

التنظيف

احترس

خطر التعرض للضرر! لا يجوز تنظيف الجهاز باستخدام خرطوم أو تيار ماء عالي الضغط (خطر حدوث قفلات كهربائية أو أضرار أخرى).

تنظيف الجهاز من الداخل

خطر

خطر الإصابة! احرص على ارتداء قناع للوقاية من الغبار ونظارة واقية.

- افتح غطاء الجهاز وقم بتركيب قضيب التثبيت.
- استخدم قطعة قماش في تنظيف الجهاز.
- استخدم الهواء المضغوط في تنظيف الجهاز.
- أغلق غطاء الجهاز.
- ملحوظة: يمكن غسل فلتري الأتربة بالماء. قبل إعادة تركيب الفلتر يجب تجفيفه بصورة كاملة.
- تنظيف الجهاز من الخارج
- استخدم قطعة قماش مبللة ومغموسة في محلول غسل مخفف لتنظيف الجهاز.
- ملحوظة: لا تستخدم أية مواد تنظيف عدوانية.

نقل الجهاز

خطر

خطر الإصابة والتعرض للضرر! يراعى وزن الجهاز عند القيام بنقله.

- أدر مفتاح إدارة المحرك على الوضع "0" واسحب المفتاح من قفل المقود.
- قم بتأمين عجلات الجهاز باستخدام سنادات.
- قم بتأمين الجهاز باستخدام أحزمة شد أو أحبال.
- عند نقل الجهاز في سيارة، احرص على تأمين الجهاز ضد الانزلاق والانقلاب طبقاً للتعليمات السارية ذات الصلة.



ملحوظة: تراعى العلامات الخاصة بنطاقات التثبيت الموجودة بهيكل القاعدة (رموز السلسلة). لا يجوز تشغيل الجهاز بغرض الشحن أو التفريغ إلا على طرق صاعدة لا تزيد درجة ميلها على 18%.

التخزين

خطر

خطر الإصابة والتعرض للضرر! يراعى وزن الجهاز عند القيام بتخزينه.

إيقاف الجهاز لفترة طويلة

- في حالة عدم استخدام عربة الكنس لفترة طويلة، يرجى مراعاة النقاط التالية:
- قم بإيقاف عربة الكنس على سطح مستو.
- اضبط مفتاح اختيار البرامج على الدرجة 1 (القيادة). فيتم رفع بكرة الكنس والمكنسة الجانبية وذلك حتى لا يتعرض الشعر الخشن للضرر.
- أدر مفتاح إدارة المحرك على الوضع "0" واسحب المفتاح من قفل المقود.
- قم بتأمين عربة الكنس ضد التحرك.
- قم بتنظيف عربة الكنس من الداخل والخارج.
- قم بإيقاف الجهاز في مكان جاف وذو حماية جيدة.
- افصل البطارية.
- اشحن البطارية ثم قم بإعادة شحنها بعد فترة زمنية تقدر بحوالي شهرين.

الكنس بواسطة المكنسة الجانبية

- اضبط مفتاح اختيار البرامج على الدرجة 3. عندئذ يتم إنزال المكنسة الجانبية وبكرة الكنس.
- ملحوظة: تبدأ بكرة الكنس والمكنسة الجانبية في العمل أوتوماتيكياً.
- كنس الأرضية الجافة
- ملحوظة: أثناء التشغيل ينبغي تفريغ خزان الغمامة على فترات زمنية منتظمة.
- ملحوظة: أثناء التشغيل ينبغي تنظيف فلتر الأتربة على فترات زمنية منتظمة.



- أغلق غطاء وحدة القمامة المبتلة/الجافة.

كنس القمامة اللبغية والجافة (على سبيل المثال العشب الجاف والقش)

- افتح غطاء وحدة القمامة المبتلة/الجافة.
- ملحوظة: من خلال ذلك يتم منع حدوث انسداد بنظام الفلتر.

كنس الأرضية الرطبة أو المبتلة

- افتح غطاء وحدة القمامة المبتلة/الجافة.
- ملحوظة: من خلال ذلك يتم حماية الفلتر من الرطوبة.

تنظيف الفلتر

- قم بتشغيل التنظيف اليدوي للفلتر.



- اضغط على زر تنظيف الفلتر. عندئذ يتم تنظيف الفلتر لمدة 15 ثانية.

تفريغ خزان القمامة

ملحوظة: انتظر إلى أن يتم الانتهاء من تنظيف الفلتر وإلى أن ترسب الأتربة قبل أن تقوم بفتح خزان القمامة أو تفريغه.

- ارفع خزان القمامة برفق وقم بإخراجه.
- قم بتفريغ خزان القمامة.
- قم بإدخال خزان القمامة وتثبيت.
- قم بتفريغ خزان القمامة الموجود في الجهة المقابلة.

إيقاف الجهاز

- اضبط مفتاح اختيار البرامج على الدرجة 1 (القيادة). فيتم رفع المكنسة الجانبية وبكرة الكنس.
- أدر مفتاح إدارة المحرك إلى الوضع "0" واسحب المفتاح من قفل المقود.
- ملحوظة: بعد إيقاف الجهاز يتم أوتوماتيكياً تنظيف فلتر الأتربة لمدة 15 ثانية تقريباً. لا تفتح غطاء الجهاز خلال هذه الفترة.
- ملحوظة: الجهاز مزود بفرملة أوتوماتيكية لتأمين الوقوف يتم تفعيلها بعد إيقاف المحرك وعند مغادرة مقعد السائق.

مواعيد الصيانة

ملحوظة: يشير عداد ساعات التشغيل إلى مواعيد الصيانة.

الصيانة التي يتم إجراؤها من قبل العميل
الصيانة اليومية:

- قم بفحص بكرة الكنس والمكنسة الجانبية من حيث وجود تآكل أو وجود أية أشربة ملتفة.
- قم بمراجعة ضغط هواء الإطارات.
- قم بمراجعة الأداء الوظيفي لكافة عناصر الاستعمال.

الصيانة الأسبوعية:

- قم بمراجعة مستوى حمض البطارية.
- قم بفحص أسلاك بودن والأجزاء المتحركة من حيث سهولة حركتها.
- قم بفحص أشربة الإحكام في نطاق الكنس من حيث وضع الضبط والتآكل.
- افحص فلتر الأتربة وقم بتنظيف صندوق الفلتر إذا لزم الأمر.
- قم بفحص دورة التفريغ.
- الصيانة كل 100 ساعة تشغيل:
- قم بمراجعة الأداء الوظيفي لمفتاح تلامس المقعد.
- قم بفحص سيور الإدارة (سير المروحة والسير الدائري) من حيث الشد والتآكل.

الصيانة بعد التآكل:

- قم بتغيير أشربة الإحكام.
- قم بتغيير بكرة الكنس.
- قم بتغيير المكنسة الجانبية.

ملحوظة: للاطلاع على الشرح انظر فصل أعمال الصيانة.

ملحوظة: جميع أعمال الخدمة والصيانة التي يقوم بها العميل يجب إجراؤها من قبل فني متخصص ومؤهل لذلك. يمكن عند الحاجة الاستعانة في أي وقت بأحد وكلاء كيرشر.

الصيانة التي يتم إجراؤها من قبل مركز خدمة العملاء

الصيانة بعد 8 ساعات تشغيل:

- يجب إجراء أول فحص.
 - الصيانة بعد 20 ساعة تشغيل
 - الصيانة كل 100 ساعة تشغيل
 - الصيانة كل 300 ساعة تشغيل
 - الصيانة كل 500 ساعة تشغيل
 - الصيانة كل 1000 ساعة تشغيل
 - الصيانة كل 1500 ساعة تشغيل
- ملحوظة:** للمحافظة على حقوق الضمان، يتعين عليك طوال فترة الضمان إجراء كافة أعمال الخدمة والصيانة وفقاً لما ورد في دفتر الصيانة لدى مركز خدمة عملاء معتمد تابع لكيرشر.

أعمال الصيانة

الأعمال التحضيرية:

- قم بإيقاف عربة الكنس على سطح مستو.
 - أدر مفتاح إدارة المحرك على الوضع "0" واسحب المفتاح من قفل المقود.
 - اضغط على زر الطوارئ.
- إرشادات السلامة العامة**



خطر الإصابتة!

يحتاج محرك تنظيف الفلتر فترة استمرار تشغيل تبلغ 15 ثانية بعد إيقافه. لا تفتح غطاء الجهاز خلال هذه الفترة الزمنية.



خطر الإصابتة!

قبل إجراء كافة أعمال الصيانة والإصلاح اترك الجهاز يبرد بصورة كافية.

مراجعة مستوى سائل البطارية وتصحيحه

احترس

راجع مستوى السائل بصورة منتظمة في البطاريات المملوءة بالحمض.

- قم بفك جميع أقفال الخلايا عن طريق إدارتها.
 - في حالة انخفاض مستوى السائل بشدة استكمل ملء الخلايا بماء مقطر حتى العلامة.
 - اشحن البطارية.
 - اربط أقفال الخلايا عن طريق إدارتها.
- مراجعة ضغط هواء الإطارات**
- قم بإيقاف عربة الكنس على سطح مستو.
 - قم بتوصيل جهاز فحص ضغط هواء الإطارات بصمام الإطارات.
 - قم بمراجعة ضغط الهواء وتصحيح الضغط عند اللزوم.
 - يجب ضبط ضغط الهواء بالإطارات الخلفية على 6 بار.

تغيير العجلة



خطر الإصابتة!

- قم بإيقاف عربة الكنس على سطح مستو.
- اسحب مفتاح إدارة المحرك من قفل المقود.
- عند إجراء أعمال الإصلاح في شوارع عامة في منطقة الخطر بحركة المرور السائلة احرص على ارتداء ملابس التحذير.
- افحص الأرضية من حيث الثبات والاستقرار. يجب بصورة إضافية تأمين الجهاز ضد التحرك باستخدام سنادة.

فحص الإطارات

- قم بمراجعة سطح الإطارات من حيث وجود أية أشياء معلقة به.

- قم بإزالة الأشياء

- استخدام وسيلة إصلاح إطارات مناسبة ومتداولة في الأسواق.

ملحوظة: يجب مراعاة توصيات الجهة الصانعة المعنية. يمكن مواصلة السير في ظل مراعاة التعليمات الصادرة عن الجهة الصانعة للمنتج. يجب تغيير الإطار أو العجلة بأسرع وقت ممكن.

- ارفع خزان القمامة برفق من الجانب المعنى ثم اخلعه.

- قم بحل مسمار العجلة.

- قم بتركيب مرفاع السيارة.



نقطة ارتكاز مرفاع السيارة (العجلات الخلفية)

- ارفع الجهاز باستخدام مرفاع السيارة.
 - اخلع مسمار العجلة.
 - قم بفك العجلة.
 - قم بتركيب العجلة الاحتياطية.
 - اربط مسمار العجلة عن طريق إدارته.
 - قم بإنزال الجهاز باستخدام مرفاع السيارة.
 - أحكم ربط مسمار العجلة.
 - قم بإدخال خزان القمامة وتثبيته.
- ملحوظة:** استخدم مرفاع سيارة مناسب متداول في الأسواق.

فحص دورة التفريغ

- يتم تشغيل نظام الكنس بواسطة دورة التفريغ.
- في حالة تعذر إنزال المكنسة الجانبية أو بكرة الكنس، يجب فحص وحدات التفريغ من حيث توصيل وصلات الخراطيم بصورة مطابقة للتعليمات، وعند الضرورة يجب إدخال الخرطوم المعني.
- وإذا تعذر إنزال المكنسة الجانبية أو بكرة الكنس بالرغم من ذلك، فهذا دليل على أن دورة التفريغ بها تسرب. في هذه الحالة يجب إبلاغ مركز خدمة العملاء.

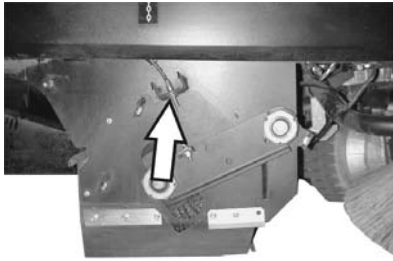

- قم بتخفيف ربط مسمار تثبيت سلك بودن واخلع سلك بودن.

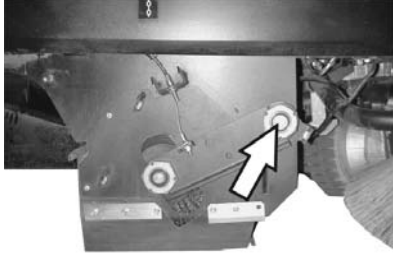

- قم بفك المسمار الموجود بنقطة دوران الذراع الأرجوعي لبكرة الكنس.

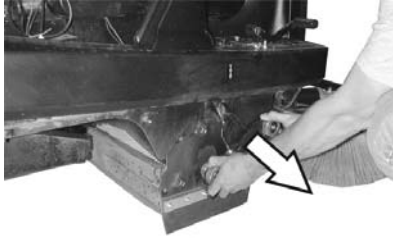

- اخلع الذراع الأرجوعي لبكرة الكنس.

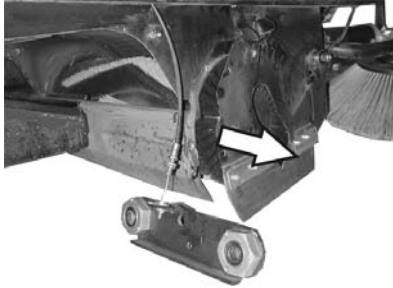

- اخلع غطاء بكرة الكنس.
- أخرج بكرة الكنس.

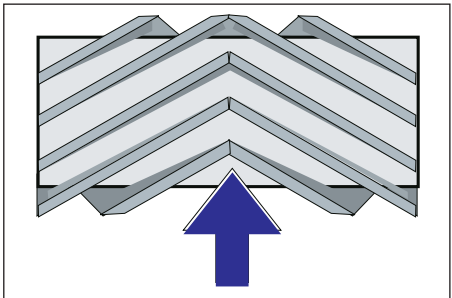

- وضع تركيب بكرة الكنس في اتجاه السير
- قم بإدخال بكرة كنس جديدة في صندوق بكرة الكنس ثم ركبها على عمود الإدارة.

- قم بتأمين الجهاز ضد التحرك باستخدام سنادة.
- ارفع خزان القمامة بكل جانب من الجانبين برفق وأخرجه.
- انزع الأشرطة والخيوط من بكرة الكنس.

تغيير بكرة الكنس

- يلزم القيام بالتغيير عندما تنخفض نتيجة الكنس بصورة ملحوظة بفعل تآكل الشعر الخشن.
- قم بإيقاف عربة الكنس على سطح مستو.
- اضبط مفتاح اختيار البرامج على الدرجة 1 (القيادة). فيتم رفع بكرة الكنس.
- أدر مفتاح إدارة المحرك إلى الوضع "0" واسحب المفتاح من قفل المقود.
- اضغط على زر الطوارئ.
- قم بتأمين الجهاز ضد التحرك باستخدام سنادة.
- ارفع خزان القمامة بكل جانب من الجانبين برفق وأخرجه.

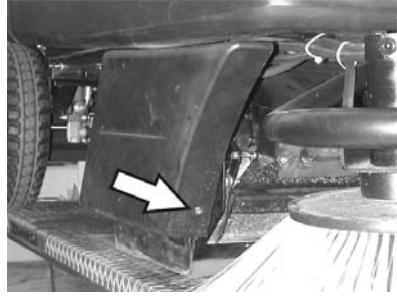

- قم بحل مسمار التثبيت الأمامي الخاص بالكسوة الجانبية اليمنى.

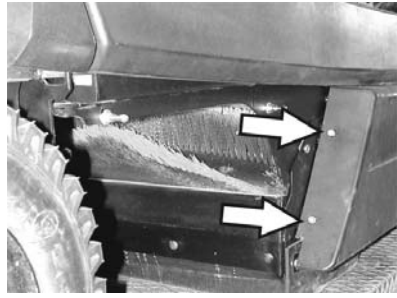

- قم بحل مسامير التثبيت الخلفية الخاصة بالكسوة الجانبية اليمنى.
- قم بخلع الكسوة الجانبية.

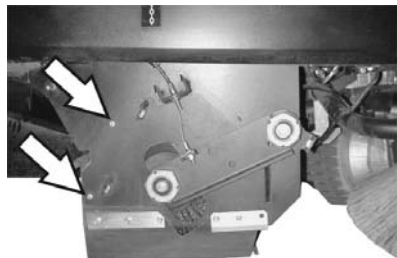

- قم بحل المسامير.

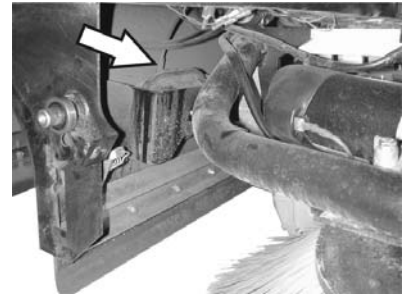

وصلة خراطيم إلى وحدة تفريغ خاصة بإنزال المكينة الجانبية

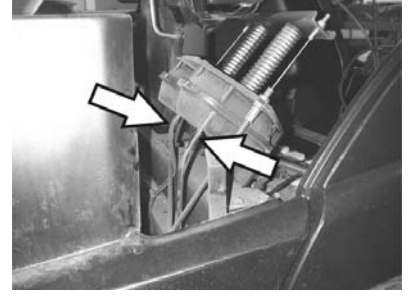

وصلات خراطيم إلى وحدة تفريغ خاصة بإنزال بكرة الكنس

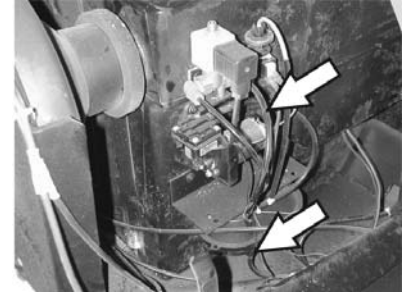

وصلات خراطيم إلى مضخة تفريغ ووحدة تفريغ (وحدة تخزين)

ملحوظة: لا تعمل مضخة التفريغ إلا إذا كان هناك تفريغ في الدورة. إذا كانت المضخة تعمل بصورة مستمرة، يجب الاتصال بمركز خدمة العملاء.

تغيير المكانس الجانبية

- قم بإيقاف عربة الكنس على سطح مستو.
- اضبط مفتاح اختيار البرامج على الدرجة 1 (القيادة). فيتم رفع المكانس الجانبية.
- أدر مفتاح إدارة المحرك إلى الوضع "0" واسحب المفتاح من قفل المقود.
- اضغط على زر الطوارئ.
- قم بحل مسامير التثبيت الثلاثة الموجودة بالجانب السفلي.
- اخلع المكينة الجانبية المستهلكة.
- قم بتركيب مكينة جانبية جديدة على الإصبع الغمازة واربطها بإحكام.

فحص بكرة الكنس

- قم بإيقاف عربة الكنس على سطح مستو.
- اضبط مفتاح اختيار البرامج على الدرجة 1 (القيادة). فيتم رفع بكرة الكنس.
- أدر مفتاح إدارة المحرك إلى الوضع "0" واسحب المفتاح من قفل المقود.
- اضغط على زر الطوارئ.

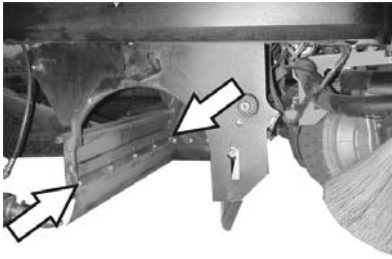

- قم بفك صواميل تثبيت شريط الإحكام الخلفي.
- قم بتركيب شريط إحكام جديد.
- **أشرطة الإحكام الجانبية**

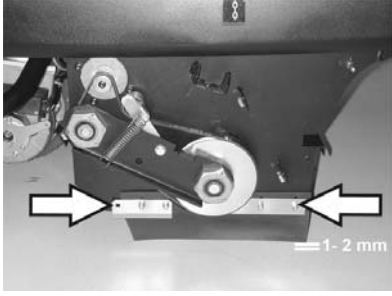

- قم بفك صواميل تثبيت شريط الإحكام الجانبي بعض الشيء، ثم قم بفكها لتغييره.
- قم بربط شريط إحكام جديد ولا تقم بإحكام ربط الصواميل.
- قم بتحريك سنادة من أسفل بسمك يتراوح من 1 إلى 2 مم وذلك لضبط الخلوص الأرضي.
- اضبط استواء شريط الإحكام.
- اربط الصواميل.
- اربط الكسوات الجانبية.
- قم بإدخال خزان القمامة على كل جانب من الجانبين وتثبيته.

تغيير فلتر الأتربة



قبل بدء تغيير فلتر الأتربة يجب تفريغ خزان القمامة. عند إجراء أية أعمال على وحدة الفلترية يجب ارتداء قناع للوقاية من الغبار. احرص على مراعاة تعليمات السلامة الخاصة بالتعامل مع الأتربة الناعمة.

- أدر مفتاح إدارة المحرك إلى الوضع "0" واسحب المفتاح من قفل المقود.
- اضغط على مفتاح الطوارئ.
- افتح غطاء الجهاز ثم قم بتركيب قضيب التثبيت.

- قم بفك مسامير تثبيت الكسوات الجانبية بكل جانب من الجانبين.
- اخلع الكسوات الجانبية.
- **شريط الإحكام الأمامي**

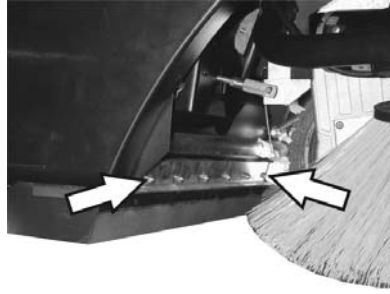

- قم بفك صواميل تثبيت شريط الإحكام الأمامي بعض الشيء، ثم قم بفكها لتغييره.
- قم بربط شريط إحكام جديد ولا تقم بإحكام ربط الصواميل.

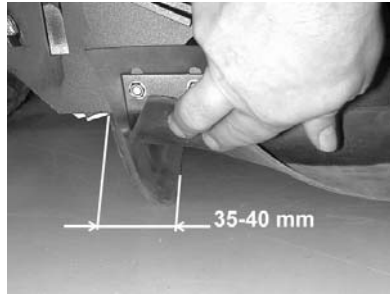

- اضبط استواء شريط الإحكام.
- قم بضبط الخلوص الأرضي لشريط الإحكام بحيث تكون هناك مسافة فراغ من شريط الإحكام إلى الخلف تتراوح بين 35 و 40 مم.
- اربط الصواميل.
- **شريط الإحكام الخلفي**

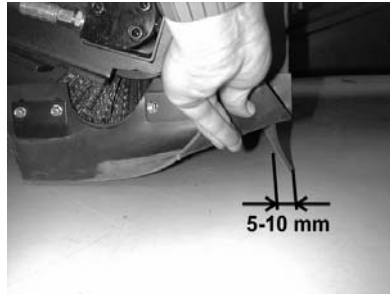

- قم بضبط الخلوص الأرضي لشريط الإحكام بحيث تكون هناك مسافة فراغ من شريط الإحكام إلى الخلف تتراوح بين 5 و 10 مم.
- قم بتغيير شريط الإحكام في حالة تآكله.
- قم بفك بكرة الكنس.

- **ملحوظة:** عند تركيب بكرة الكنس الجديدة احرص على مراعاة الوضع الخاص بطقم الشعر الخشن.
- **ملحوظة:** قم بضبط سلك بودن بحيث تكون بكرة الكنس مرفوعة عن الأرض بحوالي 10 مم.

- قم بتركيب غطاء بكرة الكنس.
- قم بتركيب الذراع الأرجوحي لبكرة الكنس.
- قم بتركيب سلك بودن.
- اربط مسامير التثبيت.
- اربط الكسوة الجانبية.
- قم بإدخال خزان القمامة بكل جانب من الجانبين ثم تثبه جيداً.

فحص مرآة الكنس الخاصة ببكرة الكنس

- اضبط مفتاح اختيار البرامج على الدرجة 1 (القيادة). فيتم رفع بكرة الكنس والمكسوة الجانبية.
- تحرك بعربة الكنس على أرضية مستوية وزلقة ومغطاة بوضوح بالتراب أو الطباشير.
- اضبط مفتاح اختيار البرامج على الدرجة 2. فيتم إنزال بكرة الكنس. اضغط على دواسة الوقود برفق واترك بكرة الكنس تلف لفترة قصيرة.
- ارفع بكرة الكنس.
- اضغط على الدواسة لرفع غطاء الأتربة الخشنة واحتفظ بالدواسة مضغوطة.
- تحرك بالجهاز إلى الخلف.

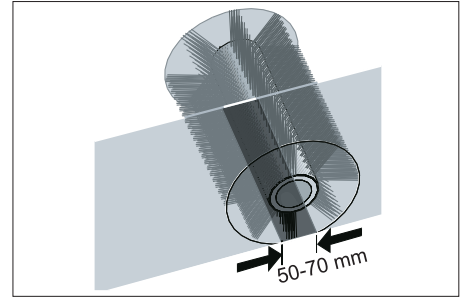

تتخذ مرآة الكنس شكل مستطيل متساو يتراوح عرضه بين 50 و 70 مم.

- **ملحوظة:** بسبب الوضع غير الثابت لبكرة الكنس يمكن إعادة ضبط مرآة الكنس أوتوماتيكياً في حالة تآكل الشعر الخشن. في حالة تآكل الشعر بصورة شديدة يجب تغيير بكرة الكنس.

ضبط وتغيير أشرطة الإحكام

- قم بإيقاف عربة الكنس على سطح مستو.
- اضبط مفتاح اختيار البرامج على الدرجة 1 (القيادة). فيتم رفع بكرة الكنس.
- أدر مفتاح إدارة المحرك إلى الوضع "0" واسحب المفتاح من قفل المقود.
- اضغط على زر الطوارئ.
- قم بتأمين الجهاز ضد التحرك باستخدام سنادة.
- ارفع خزان القمامة بكل جانب من الجانبين برفق وأخرجه.

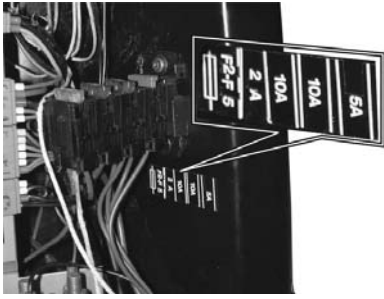

- قم بتغيير المصاهر التالفة.
- قم بإعادة تركيب الكسوة الأمامية.
- **ملحوظة:** اقتصر على استخدام مصاهر لها نفس القيمة.

مصهر قطب البطارية

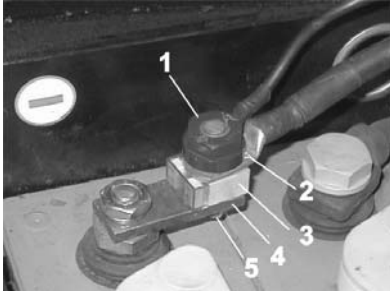

- 1 صامولة
- 2 كبل شاحن البطارية
- 3 مصهر أقطاب البطارية
- 4 قنطرة
- 5 مسمار

- قم بتغيير المصهر التالف.
- **ملحوظة:** لا يجوز تغيير مصهر أقطاب البطارية التالف إلا لدى مركز خدمة عملاء كيرشر أو من قبل فني متخصص ومعتمد.

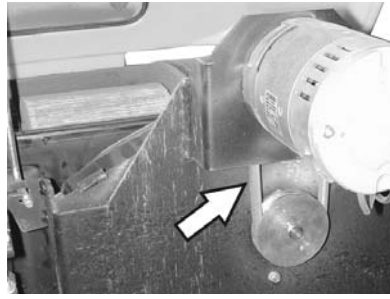

- قم بمراجعة سير الإدارة (سير المروحة) الخاص بمروحة الشفط من حيث الشد والتآكل والأضرار.

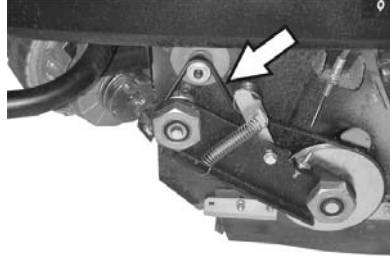

- قم بفحص سير المروحة الخاص بوحدة إدارة بكرة الكنس من حيث الشد والتآكل والأضرار.

فحص جلبة الإحكام

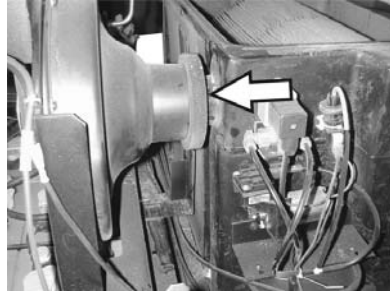

- قم بفحص جلبة الإحكام الموجودة بمروحة الشفط بصورة منتظمة من حيث الوضع والثبات السليم.

تغيير المصاهر

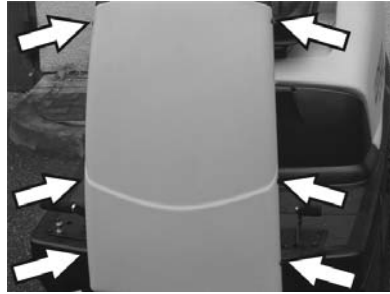

- قم بحل المسامير الموجودة على جانبي الكسوة.

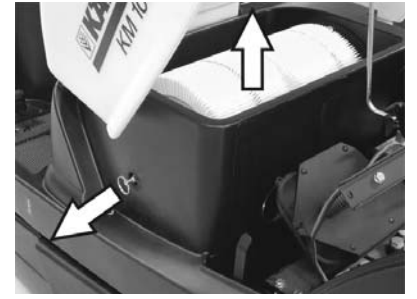

- اجذب مقبض حامل الفلتر إلى أقصى حد ممكن ثم قم بتثيته.
- قم بإخراج الفلتر الشرائحي.
- قم بتركيب فلتر جديد.



- في الجانب الخاص بالإدارة اترك الإصبع الغمازة تثبت في الفتحات.
- قم بتركيب مقبض وسيلة تنظيف الفلتر مرة أخرى.
- **ملحوظة:** عند تركيب الفلتر الجديد يجب الحرص على أن تظل الشرائح غير متعرضة للضرر.

تغيير وسيلة إحكام صندوق الفلتر

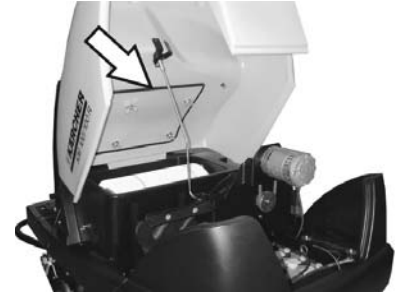

- قم بإخراج وسيلة إحكام صندوق الفلتر من الحز الموجود في غطاء الجهاز.
- قم بتركيب وسيلة إحكام جديدة.

فحص سيور الإدارة

- أدر مفتاح إدارة المحرك إلى الوضع "0" واسحب المفتاح من قفل المقود.
- اضغط على زر الطوارئ.
- افتح غطاء الجهاز ثم قم بتركيب قضيب التثبيت.

الملحقات التكميلية

6.905-986.0	المكنسة الجانبية
مزودة بشعر خشن قياسى للنطاقات الداخلية والخارجية.	
6.906-133.0	مكنسة جانبية، ناعمة
للغبار الناعم الموجود على النطاقات الداخلية، مقاومة للبلل.	
6.906-065.0	مكنسة كهربائية، صلبة
لإزالة الاتساخات الملتصقة بشدة فى النطاقات الخارجية، مقاومة للبلل	
6.906-375.0	بكرة كنس قياسية
مقاومة للتآكل والبلل. شعر خشن عام للتنظيف الداخلى والخارجى.	
6.906-533.0	بكرة كنس، ناعمة
مزودة بشعر طبيعي خصيصاً من أجل كنس الغبار الناعم على الأرضيات الزلقة فى النطاقات الداخلية. غير مقاومة للبلل، غير مخصصة للأسطح الكاشطة.	
6.906-532.0	بكرة كنس، صلبة
لإزالة الاتساخات الملتصقة بشدة فى النطاقات الخارجية، مقاومة للبلل.	
6.414-532.0	فلتر الأتربة
6.454-112.0	طقم البطاريات
6.454-143.0	جهاز الشحن

المساعدة عند حدوث أعطال



خطر الإصابة. قبل إجراء أية أعمال بالجهاز اضبط مفتاح إدارة المحرك على الوضع "0" واسحب المفتاح من قفل المقود. اضغط على زر الطوارئ.

العطل	التغلب على العطل
تعذر بدء تشغيل الجهاز	اجلس على مقعد السائق، فيتم تفعيل مفتاح تلامس المقعد.
	قم بتحرير زر الطوارئ.
	اضبط مفتاح إدارة المحرك على الوضع "1".
	افحص المصاهر.
	افحص البطارية واشحنها عند اللزوم.
	قم بإبلاغ مركز خدمة عملاء كيرشر.
الجهاز لا يسير إلا ببطء	افحص وضع فرملة تأمين الوقوف.
	قم بإبلاغ مركز خدمة عملاء كيرشر.
الجهاز يقوم بالكس بطريفة غير صحيحة	افحص بكرة الكس والمكنسة الجانبية من حيث التآكل، وقم بتغييرها عند اللزوم.
	راجع الأداء الوظيفي لغطاء وحدة الاتساحات الخشنة
	افحص أسرطة الإحكام من حيث التآكل، وعند اللزوم قم بضبطها أو تغييرها.
	قم بفحص السير الخاص بمحرك الكس.
	افحص دورة التفريغ من حيث الإحكام.
	قم بإبلاغ مركز خدمة عملاء كيرشر.
	قم بتفريغ خزان القمامة.
	افحص سيور الإدارة الخاصة بمروحة الشفط.
افحص جلبة الإحكام الموجودة بمروحة الشفط.	
خروج غبار من الجهاز	افحص فلتر الأتربة وقم بتنظيفه أو تغييره.
	افحص وسيلة إحكام صندوق الفلتر
	أغلق غطاء وحدة القمامة المبتلة/الجافة.
	افحص أسرطة الإحكام من حيث التآكل، وعند اللزوم قم بضبطها أو تغييرها.
	قم بإبلاغ مركز خدمة عملاء كيرشر.
	افحص المصهر.
	قم بإبلاغ مركز خدمة عملاء كيرشر.
	قم بتغيير المكنسة الجانبية.
كس الحواف بصورة سيئة	افحص أسرطة الإحكام من حيث التآكل، وعند اللزوم قم بضبطها أو تغييرها.
	قم بإبلاغ مركز خدمة عملاء كيرشر.
وحدة تشغيل المكنسة الجانبية أو بكرة الكس لا تعمل	افحص دورة التفريغ من حيث الإحكام.
	قم بإبلاغ مركز خدمة عملاء كيرشر.
عدم كفاية الشفط	قم بفحص وسيلة إحكام صندوق الفلتر

افحص جلبة الإحكام الموجودة بمروحة الشفط.	بكرة الكنس لا تدور
افحص الخراطيم الموجودة بمروحة الشفط من حيث الإحكام.	
قم بتركيب الفلتر الشرائحي بصورة صحيحة، للاطلاع على ذلك انظر تغيير فلتر الأتربة.	
قم بإبلاغ مركز خدمة عملاء كيرشر.	
انزع الأشرطة أو الخيوط من بكرة الكنس.	
قم بإبلاغ مركز خدمة عملاء كيرشر.	

البيانات الفنية

الطراز 100/100KM Bp Pack R	الطراز R Bp 100/100KM	بيانات الجهاز	
1343x 1005x 2006	1343 × 1005 × 2006	م	الطول × العرض × الارتفاع
300	300	كجم	وزن العربة وهي فارغة
375	375	كجم	وزن العربة أثناء النقل
660	660	كجم	الوزن الإجمالي المسموح به
5,5	5.5	كم/ساعة	سرعة السير
5,5	5.5	كم/ساعة	سرعة الكنس
18	18	%	القدرة على صعود المرتفعات (الحد الأقصى)
285	285	م	قطر بكرة الكنس
710	710	م	عرض بكرة الكنس
450	450	م	قطر المكينة الجانبية
7150	7150	م ² /ساعة	السعة المساحية مع مكنتين جانبيين
710	710	م	عرض التشغيل بدون مكانس جانبية
1000	1000	م	عرض التشغيل مع مكينة جانبية واحدة
1290	1290	م	عرض التشغيل مع مكنتين جانبيين
100	100	لتر	سعة خزان القمامة
3IPX	3IPX	--	فئة الحماية، حماية ضد رذاذ الماء
المحركات			
- محرك الإدارة			
محرك مغناطيسي دائم الحركة ذو تيار مستمر للخلفي	محرك مغناطيسي دائم الحركة ذو تيار مستمر للخلفي	--	الطراز
محرك صرة عجلة في العجلة الأمامية	محرك صرة عجلة في العجلة الأمامية	--	التصميم

24	24	فولت	الجهد الكهربائي
37	37	أمبير	التيار الاسمي
750	750	وات	القدرة الاسمية (ميكانيكياً)
44IP	44IP	--	فئة الحماية
مستمر	مستمر	لفة/دقيقة	عدد اللفات
- محرك المروحة وبكرة الكنس			
محرك مغناطيسي دائم الحركة ذو تيار مستمر	محرك مغناطيسي دائم الحركة ذو تيار مستمر	--	الطراز
14B	14B	--	التصميم
24	24	فولت	الجهد الكهربائي
35	35	أمبير	التيار الاسمي
600	600	وات	القدرة الاسمية (ميكانيكياً)
20IP	20IP	--	فئة الحماية
3500	3500	لفة/دقيقة	عدد اللفات
- محرك المكثفة الجانبية			
محرك مغناطيسي دائم الحركة ذو تيار مستمر	محرك مغناطيسي دائم الحركة ذو تيار مستمر	--	الطراز
محرك معشق (ناقل حركة زاوي)	محرك معشق (ناقل حركة زاوي)	--	التصميم
24	24	فولت	الجهد الكهربائي
5	5	أمبير	التيار الاسمي
100	100	وات	القدرة الاسمية (ميكانيكياً)
44IP	44IP	--	فئة الحماية
70	70	لفة/دقيقة	عدد اللفات
البطارية			
I 240PzS 4V 24	--	--	الطراز
240	--	أمبير ساعة	السعة
15...10	--	ساعة	مدة الشحن عندما تكون البطارية فارغة الشحنة بالكامل
حوالي 2.5	--	ساعة	مدة التشغيل بعد الشحن المتكرر
جهاز الشحن			
230	--	فولت تيار متردد	جهد المأخذ الرئيسي
24	--	فولت	جهد الخرج
30	--	أمبير	تيار الخرج
المصاهر			
150	150	أمبير	المصهر الرئيسي
30	30	أمبير	محرك المكثفة الجانبية
10	10	أمبير	محرك إدارة الفلتر

5	5	أمبير	المصهر
3	3	أمبير	مضخة التفريغ
الإطارات			
8-4.00	8-4.00	--	المقاس في الخلف
6	6	بار	ضغط الهواء في الخلف
الفرامل			
إلكترونية	إلكترونية	--	الفرامل الرئيسية
فرامل قرصية، ذات تشغيل كهربائي (مزودة بناص) (مزودة بناص)	فرامل قرصية، ذات تشغيل كهربائي (مزودة بناص)	--	فرملة تأمين الوقوف
نظام الفلترة والشفط			
6.0	6.0	م ²	سطح الفلترة الخاص بفلتر الأتربة الناعمة
U	U	--	فئة استعمال فلتر الأتربة غيرالضارة بالصحة
12	12	مللي بار	التفريغ الاسمي لنظام الشفط
50	50	لتر/ثانية	معدل الدفق الحجمي لنظام الشفط
الظروف البيئية			
40+...5-	40+...5-	درجة مئوية	درجة الحرارة
90 - 20	90 - 20	%	الرطوبة، غير مندية
تم احتساب القيم وفقاً للمواصفة الأوروبية EN 60335-2-72			
انبعاث الضوضاء			
75	75	ديسيبل (A)	مستوى ضغط الصوت p _A L
2	2	ديسيبل (A)	الشك p _A K
93	93	ديسيبل (A)	مستوى قدرة الصوت w _A L + الشك w _A K
اهتزازات الجهاز			
2,5>	2,5>	م/ثانية ²	قيمة اهتزاز الذراع اليدوي
0.5>	0.5>	م/ثانية ²	المقعد
0.2	0.2	م/ثانية ²	الشك K

الضمان

في كل دولة تسري شروط الضمان التي تضعها شركة التسويق المختصة التابعة لنا. نحن نتولى علاج الأعطال التي قد تطرأ على جهازك بدون مقابل خلال فترة الضمان طالما أن السبب في هذه الأعطال ناجم عن وجود عيب في المواد أو في الصنع. في حال استحقاق الضمان، يرجى التوجه بقسيمة الشراء إلى أقرب موزع أو مركز خدمة عملاء معتمد.

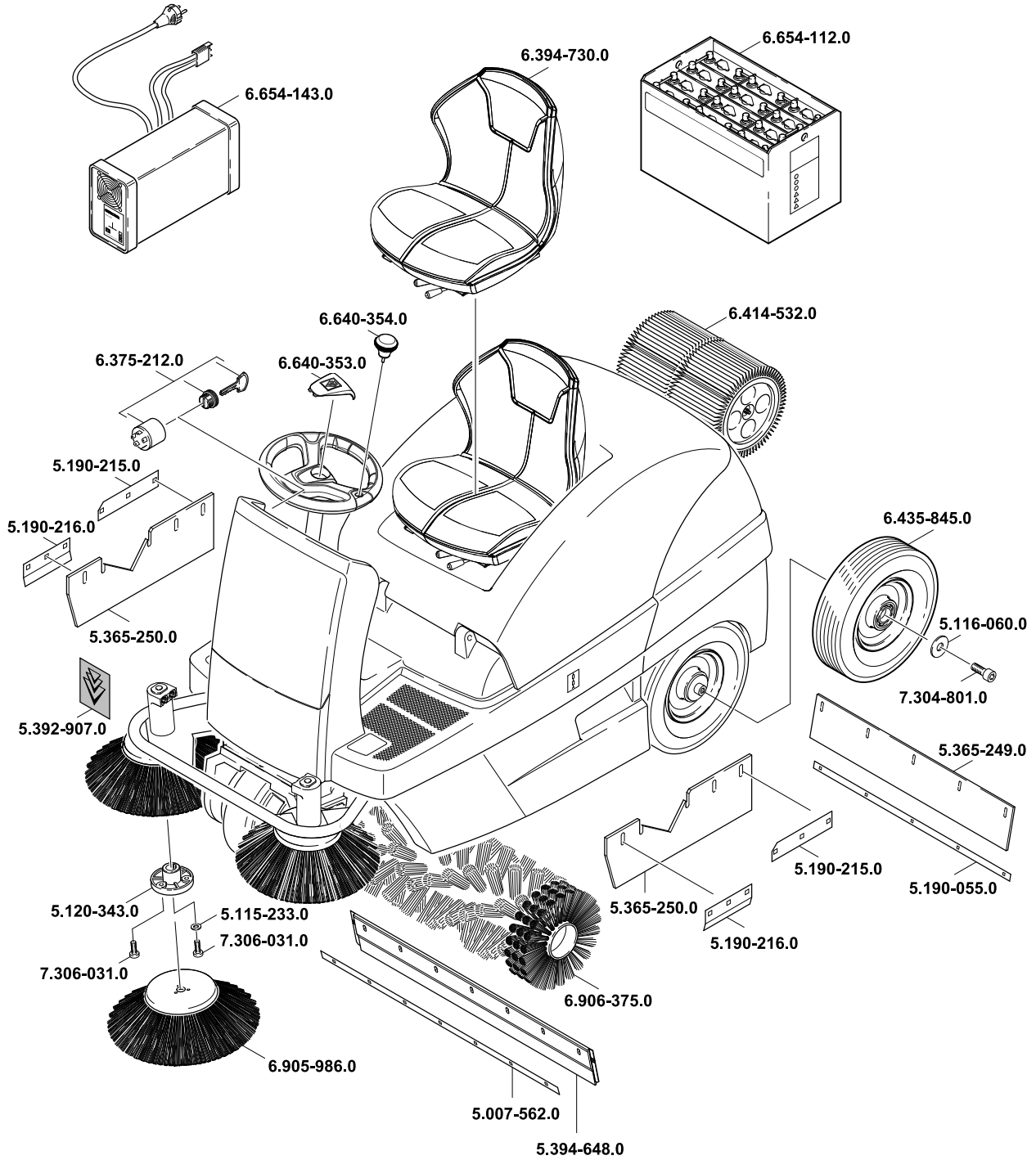

AE Kärcher FZE, P.O. Box 17416, Jebel Ali Free Zone (South), Dubai, United Arab Emirates,
☎+971 4 886-1177, www.kaercher.com

AR Kärcher S.A., Uruguay 2887 (1646) San Fernando, Pcia. de Buenos Aires
☎+54-11 4506 3343, www.karcher.com.ar

AT Alfred Kärcher Ges.m.b.H., Lichtblaustraße 7, 1220 Wien,
☎+43-1-25060-0, www.kaercher.at

AU Kärcher Pty. Ltd., 40 Koornang Road, Scoresby VIC 3179, Victoria,
☎+61-3-9765-2300, www.karcher.com.au

BE Kärcher N.V., Industrieweg 12, 2320 Hoogstraten,
☎+32-3-340 07 11, www.karcher.be

BR Kärcher Indústria e Comércio Ltda., Av. Professor Benedito Montenegro no 419, Betel, Paulínia - Estado de Sao Paulo, CEP 13.140-000
☎+55-19-3884-9100, www.karcher.com.br

CA Kärcher Canada Inc., 6535 Millcreek Road, Unit 67, Mississauga, ON, L5N 2M2,
☎+1-905-672-8233, www.karcher.ca

CH Kärcher AG, Industriestrasse, 8108 Dällikon, Kärcher SA, Croix du Péage, 1029 Villars-Ste-Croix,
☎0844 850 864, www.kaercher.ch

CN Kärcher (Shanghai) Cleaning Systems, Co., Ltd., Part F, 2nd Floor, Building 17, No. 33, XI YA Road, Waigaogiao Free Trade, Pudong, Shanghai, 200131
☎+86-21 5076 8018, www.karcher.cn

CZ Kärcher spol. s r.o., Modletice c.p. 141, CZ-251 01 Ricany,
☎+420/323/606 014, www.kaercher.cz

DE Alfred Kärcher Vertriebs-GmbH, Friedrich-List-Straße 4, 71364 Winnenden,
☎+49-7195/903-0, www.kaercher.de

DK Kärcher Rengøringsystemer A/S, Helge Nielsens Allé 7 A, 8723 Løsning,
☎+45-70206667, www.karcher.dk

ES Kärcher, S.A., Pol. Industrial Font del Radium, Calle Josep Trueta, 6-7, 08403 Granollers (Barcelona),
☎+34-902 17 00 68, www.karcher.es

F Kärcher S.A.S., 5, avenue des Coquelicots, Z.A. des Petits Carreaux, 94865 Bonneuil-sur-Marne,
☎+33-1-4399-6770, www.karcher.fr

FI Kärcher OY, Yrittäjätie 17, 01800 Klaukkala,
☎+358-207 413 600, www.karcher.fi

GB Kärcher (U.K.) Ltd., Kärcher House, Beaumont Road, Banbury, Oxon OX16 1TB,
☎+44-1295-752-000, www.karcher.co.uk

GR Kärcher Cleaning Systems A.E., 31-33, Nikitara str. & Konstantinoupoleos str., 136 71 Aharnes,
☎+30-210-2316-153, www.karcher.gr

HK Kärcher Limited, Unit 10, 17/F., Apec Plaza, 49 Hoi Yuen Road, Kwun Tong, Kowloon,
☎++(852)-2357-5863, www.karcher.com.hk

HU Kärcher Hungaria KFT, Tormásrét ut 2., (Vendelpark), 2051 Biatorbagy,
☎+36-23-530-64-0, www.kaercher.hu

I Kärcher S.p.A., Via A. Vespucci 19, 21013 Gallarate (VA),
☎+39-848-998877, www.karcher.it

IE Kärcher Limited (Ireland), 12 Willow Business Park, Nangor Road, Dublin 12,
☎(01) 409 7777, www.kaercher.ie

JP Kärcher (Japan) Co., Ltd., Irene Kärcher Building, No. 2, Matsusaka-Daira 3-chome, Taiwa-cho, Kurokawa-gun, Miyagi 981-3408,
☎+81-22-344-3140, www.karcher.co.jp

KR Karcher Co. Ltd. (South Korea), 2nd Floor, Youngjae Building, 50-1, 51-1, Sansoo-dong, Mapo-ku, Seoul 121-060,
☎+82-2-322 6598, www.karcher.co.kr

MX Karcher México, SA de CV, Av. Gustavo Baz Sur No. 29-C, Col. Naucalpan Centro, Naucalpan, Edo. de México, C.P. 53000 México,
☎+52-55-5357-04-28, www.karcher.com.mx

MY Karcher Cleaning Systems Sdn. Bhd., 71 & 73 Jalan TPK 2/8, Taman Perindustrian Kinrara, Seksyen 2, 47100 Puchong, Selangor Darul Ehsan, Malaysia,
☎+603 8073 3000, www.karcher.com.my

NL Kärcher B.V., Postbus 474, 4870 AL Etten-Leur,
☎0900-33 666 33, www.karcher.nl

NO Kärcher AS, Stanseveien 31, 0976 Oslo, Norway,
☎+47 815 20 600, www.karcher.no

NZ Karcher Limited, 12 Ron Driver Place, East Tamaki, Auckland, New Zealand,
☎+64 (9) 274-4603, www.karcher.co.nz

PL Kärcher Sp. z o.o., Ul. Stawowa 140, 31-346 Kraków,
☎+48-12-6397-222, www.karcher.pl

RO Karcher Romania srl, Sos. Odaii 439, Sector 1, RO-013606 BUKAREST,
☎+40 37 2709001, www.kaercher.ro

RU Karcher Ltd. Service Center, Leningradsky avenue, 68, Building 2, Moscow, 125315
☎+7-495 789 90 76, www.karcher.ru

SE Kärcher AB, Tagenevägen 31, 42502 Hisings-Kärä,
☎+46 (0)31-577 300, www.karcher.se

SGP Karcher South East Asia Pte. Ltd., 5 Toh Guan Road East, #01-00 Freight Links Express Distripark, Singapore 608831,
☎+65-6897-1811, www.karcher.com.sg

SK Kärcher Slovakia, s.r.o., Beniakovä 2, SK-94901 NITRA,
☎+421 37 6555 798, www.kaercher.sk

TR Kärcher Servis Ticaret A.S., 9 Eylül Mahallesi, 307 Sokak No. 6, Gazimir / Izmir,
☎+90-232-252-0708, +90-232-251-3578, www.karcher.com.tr

TW Karcher Limited, 7/F, No. 66, Zhongjijheng Rd., Sinjhuang City, Taipei County 24243, Taiwan,
☎+886-2-2991-5533, +886-800-666-825, www.karcher.com.tw

UA Kärcher TOV, Kilzeva doroga, 9, 03191 Kiev,
☎+380 44 594 7576, www.karcher.com.ua

USA To locate your local dealer please visit our web site at <http://www.karchercommercial.com> or call us at 888.805.9852

ZA Kärcher (Pty) Ltd., 144 Kuschke Street, Meadowdale, Edenvale, 1614,
☎+27-11-574-5360, www.karcher.co.za