

REMS Tornado 2000 / 2010 / 2020
REMS Magnum 2000 / 2010 / 2020
REMS Magnum 3000 / 3010 / 3020
REMS Magnum 4000 / 4010 / 4020



deu	Betriebsanleitung
eng	Instruction Manual
fra	Notice d'utilisation
ita	Istruzioni d'uso
spa	Instrucciones de servicio
nld	Handleiding
swe	Bruksanvisning
nno	Bruksanvisning
dan	Brugsanvisning
fin	Käyttöohje
por	Manual de instruções
pol	Instrukcja obsługi
ces	Návod k použití
slk	Návod na obsluhu
hun	Kezelési utasítás
hrv	Upute za rad
srp	Uputstvo za rad
slv	Navodilo za uporabo
ron	Manual de utilizare
rus	Руководство по эксплуатации
ell	Οδηγίες χρήσης
tur	Kullanım kılavuzu
bul	Ръководство за експлоатация
lit	Naudojimo instrukcija
lav	Lietošanas instrukcija
est	Kasutusjuhend

REMS-WERK
Christian Föll und Söhne GmbH
Maschinen- und Werkzeugfabrik
Stuttgarter Straße 83
D-71332 Waiblingen
Telefon +49 (0) 71 51 17 07-0
Telefax +49 (0) 71 51 17 07-110
info@rems.de
www.rems.de





Fig. 1: RohrfüÙe einstecken
 Fig. 1: Inserting the tubular legs
 Fig. 1: Engager les pieds tubulaires
 Fig. 1: Infilare le gambe di supporto
 Fig. 1: Introducir las patas tubulares
 Fig. 1: Steunpoten insteken
 Fig. 1: Isättning av benen
 Fig. 1: Montering av rörben
 Fig. 1: Indstikning af rørben
 Kuva 1: Putkijalkojen asennus
 Fig. 1: Introduzir os pés tubulares
 Rys. 1: Montaż nóżek rurkowych
 Obr. 1: Trubkové nohy nastrčit
 Obr. 1: Růrkové nohy nastrčit
 1. ábra: Feltolni a csőlábakat
 Sl. 1: Utaknuti noge od cijevi
 Slika 1: Vstavite cevno podnožje
 Fig. 1: Introducereea picioarelor tubulare
 Фиг. 1: Вставить трубные ножки
 Εικ. 1: Τοποθέτηση των σωληνωτών ποδιών
 Resim 1: Boru tipi ayakların takılması
 Фиг. 1: Постановяне на тръбните стойки
 1 pav.: Vamzdinių kojų įstatymas
 Att. 1: Ievietot caurules galus
 Joonis 1: Torujalgade sissepanek



Fig. 2: Aufstellen der Maschine
 Fig. 2: Putting up the machine
 Fig. 2: Pose de la machine
 Fig. 2: Raddrizzamento della macchina
 Fig. 2: Instalación de la máquina
 Fig. 2: Plaatsen van de machine
 Fig. 2: Uppställning av maskinen
 Fig. 2: Oppstilling av maskinen
 Fig. 2: Opstilling af maskinen
 Kuva 2: Koneen pystytys
 Fig. 2: Instalação da máquina
 Rys. 2: Ustawianie maszyny
 Obr. 2: Stroj postaviti
 Obr. 2: Stroj postaviti
 2. ábra: Felállítani a gépet
 Sl. 2: Postavljanje stroja
 Slika 2: Postavitev stroja
 Fig. 2: Amplasarea maşinii
 Фиг. 2: Установка станка
 Εικ. 2: Τοποθέτηση της μηχανής
 Resim 2: Makinenin kurulumu
 Фиг. 2: Монтаж на машината
 2 pav.: Staklių pastatymas
 Att. 2: Mašinas uzstādišana
 Joonis 2: Masina ülespanek

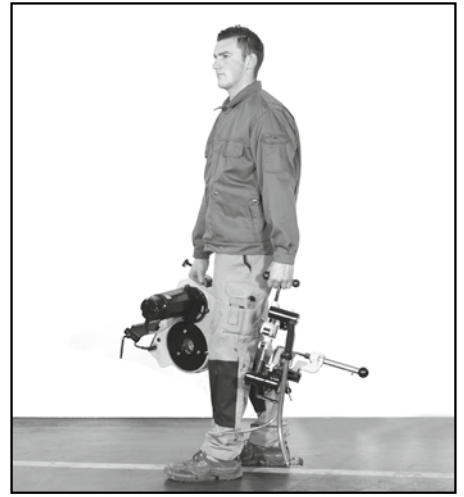

Fig. 3: Transport der Maschine
 Fig. 3: Transporting the machine
 Fig. 3: Transport de la machine
 Fig. 3: Trasporto della macchina
 Fig. 3: Transporte de la máquina
 Fig. 3: Transport van de machine
 Fig. 3: Transport av maskinen
 Fig. 3: Transport av maskinen
 Fig. 3: Transport af maskinen
 Kuva 3: Koneen kuljetus
 Fig. 3: Transporte da máquina
 Rys. 3: Transport maszyny
 Obr. 3: Doprava stroja
 Obr. 3: Doprava stroja
 3. ábra: A gép szállítása
 Sl. 3: Prijenos stroja
 Slika 3: Transport stroja
 Fig. 3: Transportul maşinii
 Фиг. 3: Транспортировка станка
 Εικ. 3: Μεταφορά της μηχανής
 Resim 3: Makinenin taşınması
 Фиг. 3: Транспортиране на машината
 3 pav.: Staklių transportavimas
 Att. 3: Mašinas transportēšana
 Joonis 3: Masina transportimine



Fig. 4: Vorderes Spannfutter (19)
 Fig. 4: Front chuck (19)
 Fig. 4: Mandrin avant (19)
 Fig. 4: Mandrino anteriore (19)
 Fig. 4: Mandril de sujeción anterior (19)
 Fig. 4: Voorste spanklaauw (19)
 Fig. 4: Främre spännchuck (19)
 Fig. 4: Fremre spennchuck (19)
 Fig. 4: Forreste patron (19)
 Kuva 4: Etuistukka (19)
 Fig. 4: Mordentes de aperto anteriores (19)
 Rys. 4: Przedni uchwyt zaciskowy (19)
 Obr. 4: Přední sklíčidlo (19)
 Obr. 4: Predné sklíčovacíadlo (19)
 4. ábra: Első tokmány (19)
 Sl. 4: Prednji stezni uložak (19)
 Slika 4: Sprednja vpenjalna glava (19)
 Fig. 4: Mandrina anterioară (19)
 Фиг. 4: Передний зажимный патрон (19)
 Εικ. 4: Μπροστινός σφιγκτήρας (19)
 Resim 4: Ön sıkıştırma mandreni (19)
 Фиг. 4: Преден универсал (19)
 4 pav.: Priekinis kumštelinis griebtuvas (19)
 Att. 4: Priekšējā spīles ietvere (19)
 Joonis 4: Eesmine pingutuspadrun (19)

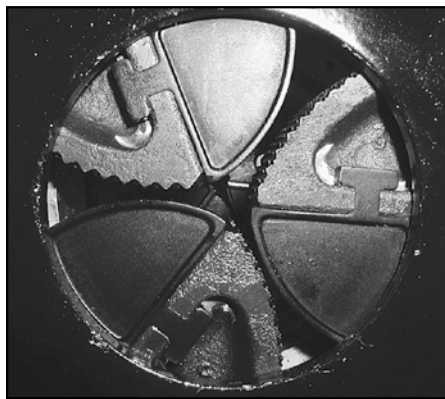

Fig. 5: Hinteres Spannfutter (20)
 Fig. 5: Rear chuck (20)
 Fig. 5: Mandrin arrière (20)
 Fig. 5: Mandrino posteriore (20)
 Fig. 5: Mandril de sujeción posterior (20)
 Fig. 5: Achterste spanklaauw (20)
 Fig. 5: Bakre spännchuck (20)
 Fig. 5: Bakre spennchuck (20)
 Fig. 5: Bageste patron (20)
 Kuva 5: Takaisukka (20)
 Fig. 5: Mordentes de aperto posteriores (20)
 Rys. 5: Tylny uchwyt zaciskowy (20)
 Obr. 5: Zadní sklíčidlo (20)
 Obr. 5: Zadné sklíčovacíadlo (20)
 5. ábra: Hátsó tokmány (20)
 Sl. 5: Stražnji stezni uložak (20)
 Slika 5: Zadnja vpenjalna glava (20)
 Fig. 5: Mandrina posterioară (20)
 Фиг. 5: Задний зажимный патрон (20)
 Εικ. 5: Πίσω σφιγκτήρας (20)
 Resim 5: Arka sıkıştırma mandreni (20)
 Фиг. 5: Заден универсал (20)
 5 pav.: Galinis kumštelinis griebtuvas (20)
 Att. 5: Aizmugurējā spīles ietvere (20)
 Joonis 5: Tagumine pingutuspadrun (20)



- Fig. 6: REMS 4" Automatik-Schneidkopf auf REMS Tornado
 Fig. 6: REMS 4" automatic die head on REMS Tornado
 Fig. 6: REMS Tête de filetage automatique 4" montée sur REMS Tornado
 Fig. 6: Filiera automatica REMS 4" sulla REMS Tornado
 Fig. 6: REMS 4" cabezal de roscar automático sobre REMS Tornado
 Fig. 6: REMS 4" automatische snijkop op REMS Tornado
 Fig. 6: REMS 4" automatiskt skårhuvud på REMS Tornado
 Fig. 6: REMS 4" automatisk skjærehode på REMS Tornado
 Fig. 6: REMS 4" automatisk gevindskærehoved på REMS Tornado
 Kuva 6: Automaattinen REMS 4"-kierrepää REMS Tornadossa
 Fig. 6: Cabeça automática REMS" montada sobre a REMS Tornado
 Rys. 6: Automatyčna głowica gwinciariska REMS 4" dla REMS Tornado
 Obr. 6: Automatičká závitorezná hlava REMS 4" na REMS Tornado
 Obr. 6: Automatičká závitorezná hlava REMS 4" na REMS Tornado
 6. ábra: REMS 4" automatikus menetvágó fej a REMS Tornado-ra
 Sl. 6: REMS 4" Automatik narezna glava za REMS Tornado
 Slika 6: REMS 4" avtomatska rezalna glava na REMS Tornado
 Fig. 6: REMS 4" cap de filatat automat pe REMS Tornado
 Фиг. 6: Автоматическая резьбонарезная головка REMS 4" на REMS Тornado
 Εικ. 6: Αυτόματη κεφαλή κοπής REMS 4" στη μηχανή REMS Tornado
 Resim 6: REMS 4" otomatik pafta açma kafası, REMS Tornado üzerinde
 Фиг. 6: REMS 4" автоматична винторезна глава върху REMS Tornado
 6 pav.: Automatinė sriegimo galvutė REMS 4" naudojama su REMS Tornado
 Att. 6: REMS 4" Automatišká griezņa galva uz REMS Tornado
 Joonis 6: REMS 4" automaat-lõikepea REMS Tornadol



- Fig. 7: REMSTornado mit Wanne u. Untergestell
 Fig. 7: REMS Tornado with trough and base
 Fig. 7: REMS Tornado avec bac et support
 Fig. 7: REMS Tornado con vasca e piedestallo
 Fig. 7: REMS Tornado con cubeta y pedestal
 Fig. 7: REMS Tornado met schaal en onderstel
 Fig. 7: REMS Tornado med tråg och stativ
 Fig. 7: REMS Tornado med kar og understell
 Fig. 7: REMS Tornado med oliekar og understel
 Kuva 7: REMS Tornado, allas ja konealusta
 Fig. 7: REMS Tornado com cuba e base
 Rys. 7: REMS Tornado z wanną i podstawą
 Obr. 7: REMS Tornado s vanou a podstavcem
 Obr. 7: REMS Tornado s vaňou a podstavcom
 7. ábra: REMS Tornado kádál és állványal
 Sl. 7: REMS Tornado s kadmom i postoljem
 Slika 7: REMS Tornado s koritom in podnožjem
 Fig. 7: REMS Tornado cu cadă și șasiu
 Фиг. 7: REMS Тornado с ванной и станиной
 Εικ. 7: REMS Tornado με λεκάνη και βάση
 Resim 7: REMS Tornado karter ve alt tezgahi ile birlikte
 Фиг. 7: REMS Tornado с вана и подставка
 7 pav.: REMS Tornado su didele tepalo vonėle ir stovu
 Att. 7: REMS Tornado ar vannu un apakšējo rāmi
 Joonis 7: REMS Tornado vanni ja alusega

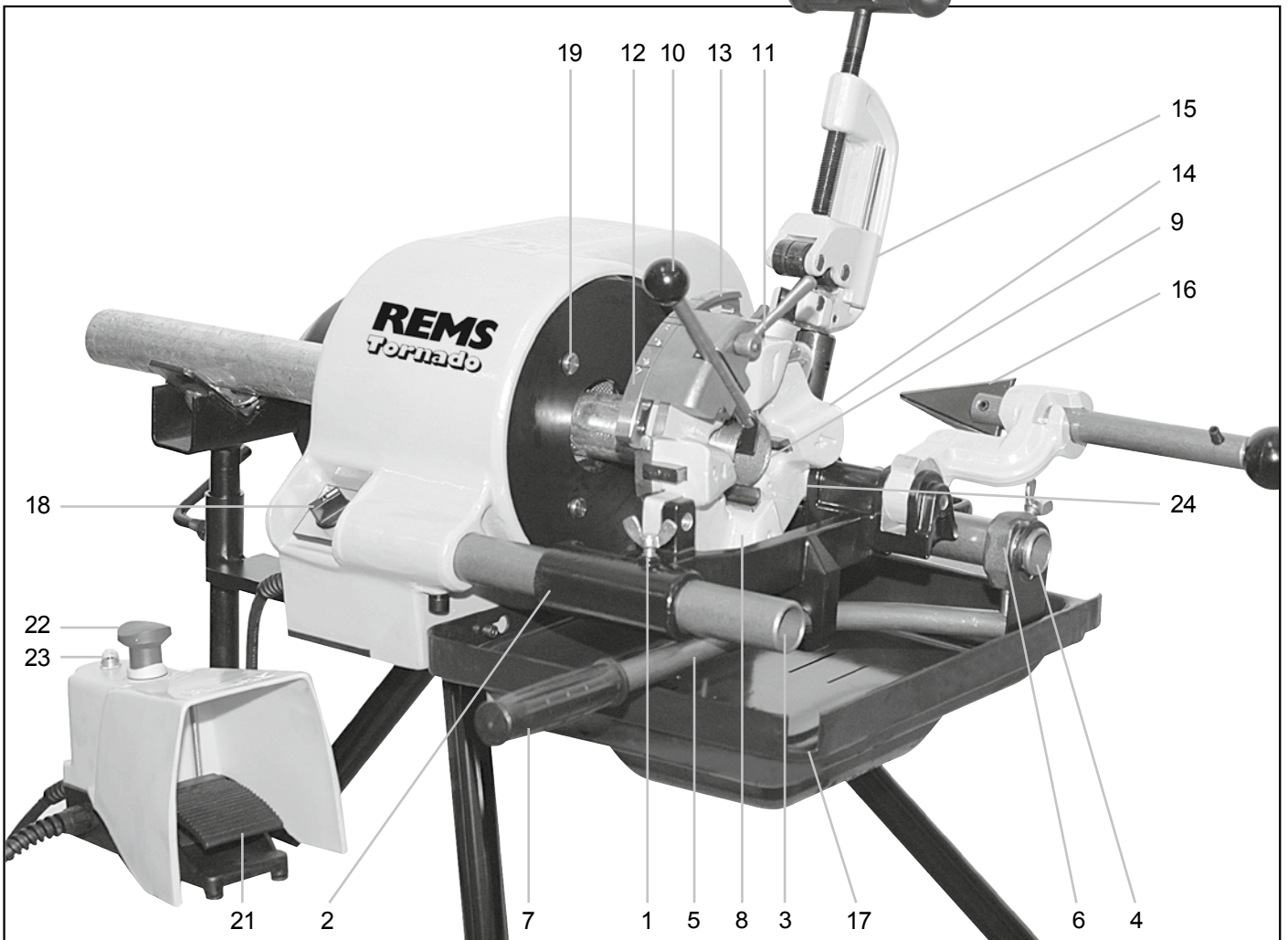

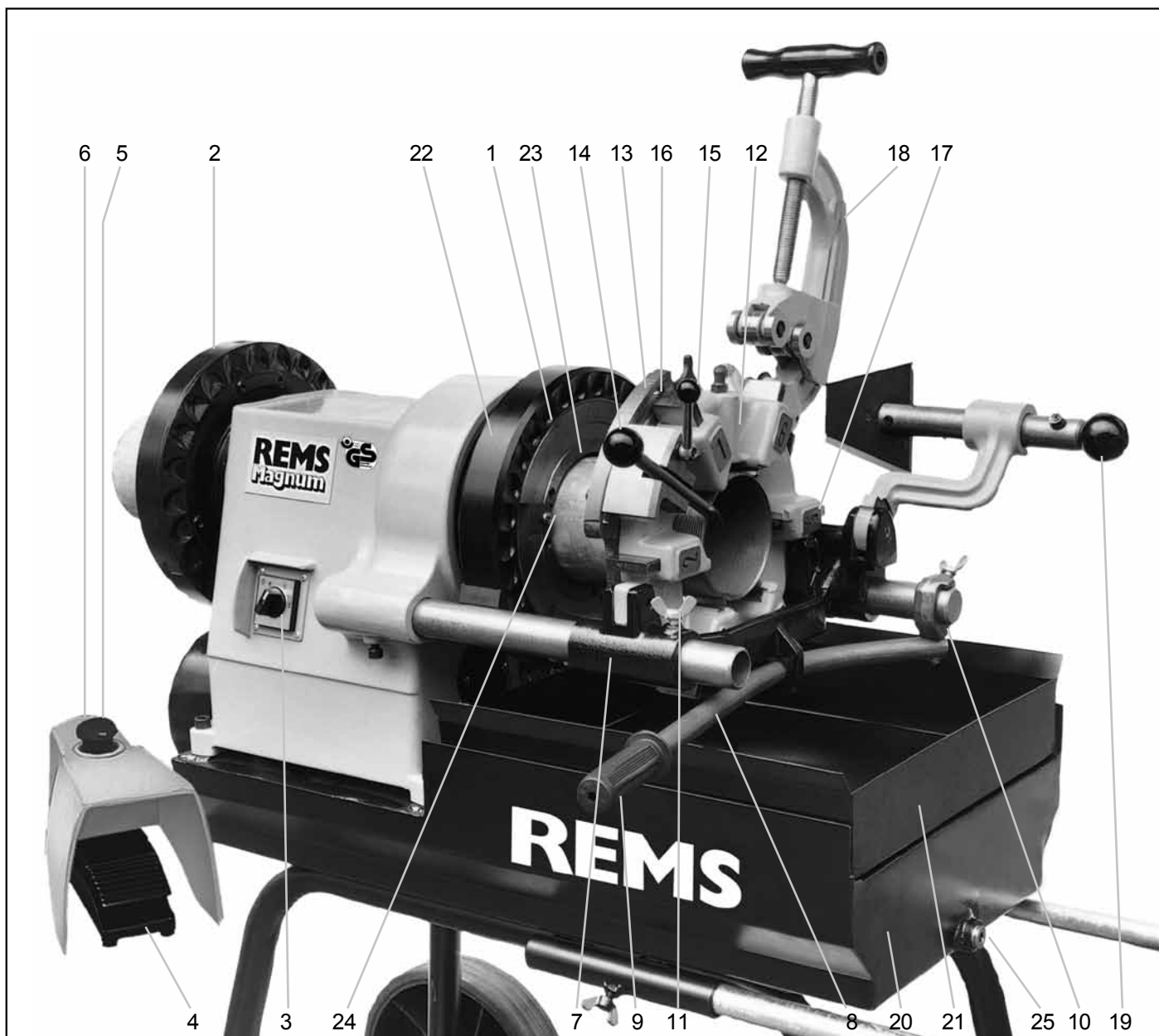

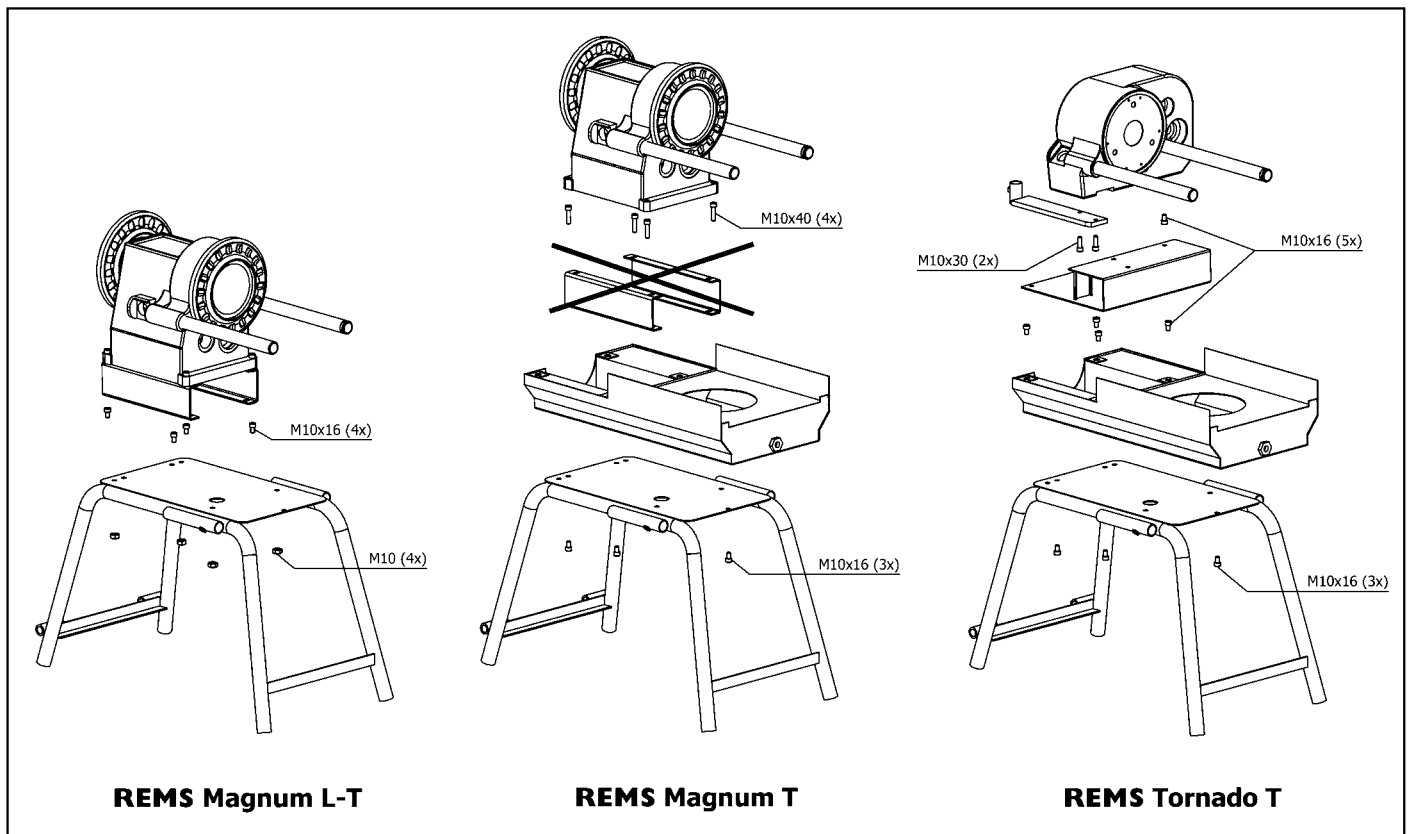

REMS Magnum L-T

REMS Magnum T

REMS Tornado T

Fig. 8: Aufstellenanleitung
 Fig. 8: Set-up instructions
 Fig. 8: Instructions de montage
 Fig. 8: Istruzioni d'installazione
 Fig. 8: Instrucciones de colocación
 Fig. 8: Opstellingsaanwijzing
 Fig. 8: Uppställningsanvisning
 Fig. 8: Oppstillingsveiledning
 Fig. 8: Opstillingsvejledning

Kuva 8: Asennusohje
 Fig. 8: Instruções de colocação
 Rys. 8: Instrukcja ustawiania
 Obr. 8: Návod k sestavení
 Obr. 8: Návod na zostavenie
 8. ábra: Illesztési útmutató
 Sl. 8: Upute za montažu stroja
 Slika 8: Navodilo za postavitev
 Fig. 8: Instrukciuni de montaj

Фиг. 8: Инструкция по монтажу
 Εικ. 8: Οδηγίες τοποθέτησης
 Resim 8: Oluşturma şeması
 Фиг. 8: Указание за поставяне
 8 pav.: Išstatymo instrukcija
 Att. 8: Uzstādīšanas instrukcija
 Joonis 8: Paigaldusjuhhis



Fig. 9: Umschaltventil für Linksgewinde
 Fig. 9: Switch valve for left-handed threads
 Fig. 9: Soupape d'inversion pour filetages à gauche
 Fig. 9: Valvola d'inversione per filettatura sinistra
 Fig. 9: Válvula de inversión para rosca a la izquierda
 Fig. 9: Omschakelventiel voor linkse draden
 Fig. 9: Omkopplingsventil för vänstergångor
 Fig. 9: Omkopplingsventil for venstregjenger
 Fig. 9: Omskiftventil til venstregevind
 Kuva 9: Suunnanvaihtventiili vasenkätistä kierrettä varten
 Fig. 9: Válvula de comutação para roscas à esquerda
 Rys. 9: Zawór przełączający dla gwintów lewych
 Obr. 9: Přepínací ventil na levé závity
 Obr. 9: Prepínací ventil na ľavé závitý
 9. ábra: Szelepkapcsoló balmenetű csavarra
 Sl. 9: Ventil za preklapanje na lijevi navoj
 Slika 9: Preklopni ventil za levi navoj
 Fig. 9: Ventil inversor pentru filete de stânga
 Фиг. 9: Клапан двойного действия для левой резьбы
 Εικ. 9: Βαλβίδα μεταγωγής για αριστερό σπείρωμα
 Resim 9: Sol diş için değiştirme valfi
 Фиг. 9: Превключващ вентил за лява резба
 9 pav.: Perjungimo voštuvas kairiniam sriegiui
 Att. 9: Pārslēgšanas vārsts kreisajām vītņēm
 Joonis 9: Ümberlülitusventiil vasakkeermetele

Originalbetriebsanleitung

REMS Tornado 2000 / 2010 / 2020

1 Flügelschraube	13 Kugelknopf/Griffmulde
2 Werkzeugträger	14 Schneidbackenhalter
3 Führungsholm vorn	15 Rohrabschneider
4 Führungsholm hinten	16 Rohrrinnenentgrater
5 Andrückhebel	17 Ausgießer
6 Klemmring	18 Schalter
7 Handgriff	19 Spannfutter
8 Schneidkopf	21 Fußschalter
9 Längenanschlag	22 Not-Aus-Taster
10 Schließ- und Öffnungshebel	23 Schutzschalter
11 Klemmhebel	24 Führungsbolzen
12 Verstelleiche	

REMS Magnum 2000 / 2010 / 2020 / 3000 / 3010 / 3020 / 4000 / 4010 / 4020

1 Schnellspann-Schlagfutter	14 Schließ- und Öffnungshebel
2 Führungsfutter	15 Klemmhebel
3 Schalter rechts-links	16 Verstelleiche
4 Fußschalter	17 Schneidbackenhalter
5 Not-Aus-Taster	18 Rohrabschneider
6 Schutzschalter	19 Rohrrinnenentgrater
7 Werkzeugträger	20 Kühlmittelwanne
8 Andrückhebel	21 Spänwanne
9 Handgriff	22 Spannring
10 Klemmring mit Flügelschraube	23 Spannbackenträger
11 Flügelschraube	24 Spannbacken
12 Schneidkopf	25 Verschlussstopfen
13 Längenanschlag	

Allgemeine Sicherheitshinweise

WARNUNG

Sämtliche Anweisungen sind zu lesen. Fehler bei der Einhaltung der nachstehend aufgeführten Anweisungen können elektrischen Schlag, Brand und/oder schwere Verletzungen verursachen. Der nachfolgend verwendete Begriff „elektrisches Gerät“ bezieht sich auf netzbetriebene Elektrowerkzeuge (mit Netzkabel), auf akkubetriebene Elektrowerkzeuge (ohne Netzkabel), auf Maschinen und auf elektrische Geräte. Verwenden Sie das elektrische Gerät nur bestimmungsgemäß und unter Beachtung der allgemeinen Sicherheits- und Unfallverhütungsvorschriften.

BEWAHREN SIE DIESE ANWEISUNGEN GUT AUF.

A) Arbeitsplatz

- Halten Sie Ihren Arbeitsbereich sauber und aufgeräumt.** Unordnung und unbeluchtete Arbeitsbereiche können zu Unfällen führen.
- Arbeiten Sie mit dem elektrischen Gerät nicht in explosionsgefährdeter Umgebung, in der sich brennbare Flüssigkeiten, Gase oder Stäube befinden.** Elektrische Geräte erzeugen Funken, die den Staub oder die Dämpfe entzünden können.
- Halten Sie Kinder und andere Personen während der Benutzung des elektrischen Gerätes fern.** Bei Ablenkung können Sie die Kontrolle über das Gerät verlieren.

B) Elektrische Sicherheit

- Der Anschlussstecker des elektrischen Gerätes muss in die Steckdose passen. Der Stecker darf in keiner Weise verändert werden. Verwenden Sie keine Adapterstecker gemeinsam mit schutzgeerdeten elektrischen Geräten.** Unveränderte Stecker und passende Steckdosen verringern das Risiko eines elektrischen Schlages. Ist das elektrische Gerät mit Schutzleiter ausgerüstet, darf es nur an Steckdosen mit Schutzkontakt angeschlossen werden. Betreiben Sie das elektrische Gerät auf Baustellen, in feuchter Umgebung, im Freien oder bei vergleichbaren Aufstellarten nur über eine 30mA-Fehlerstrom-Schutzeinrichtung (FI-Schalter) am Netz.
- Vermeiden Sie Körperkontakt mit geerdeten Oberflächen, wie von Rohren, Heizungen, Herden und Kühlschränken.** Es besteht ein erhöhtes Risiko durch elektrischen Schlag, wenn Ihr Körper geerdet ist.
- Halten Sie das Gerät von Regen oder Nässe fern.** Das Eindringen von Wasser in ein Elektrogerät erhöht das Risiko eines elektrischen Schlages.
- Zweckentfremden Sie das Kabel nicht, um das Gerät zu tragen, aufzuhängen oder um den Stecker aus der Steckdose zu ziehen. Halten Sie das Kabel fern von Hitze, Öl, scharfen Kanten oder sich bewegenden Geräteteilen.** Beschädigte oder verwickelte Kabel erhöhen das Risiko eines elektrischen Schlages.
- Wenn Sie mit einem elektrischen Gerät im Freien arbeiten, verwenden Sie nur Verlängerungskabel, die auch für den Außenbereich zugelassen sind.** Die Anwendung eines für den Außenbereich geeigneten Verlängerungskabels verringert das Risiko eines elektrischen Schlages.

C) Sicherheit von Personen

Diese Geräte sind nicht bestimmt für die Benutzung von Personen (einschließlich Kindern) mit verminderten physischen, sensorischen oder geistigen Fähigkeiten, oder mangelnder Erfahrung und Wissen, es sei denn, sie wurden über die Benutzung des Gerätes von einer für ihre Sicherheit verantwortlichen Person instruiert oder kontrolliert. Kinder müssen kontrolliert werden, um sicherzustellen, dass sie nicht mit dem Gerät spielen.

- Seien Sie aufmerksam, achten Sie darauf, was Sie tun, und gehen Sie mit Vernunft an die Arbeit mit einem elektrischen Gerät. Benutzen Sie das**

elektrische Gerät nicht, wenn Sie müde sind oder unter dem Einfluss von Drogen, Alkohol oder Medikamenten stehen. Ein Moment der Unachtsamkeit beim Gebrauch des Gerätes kann zu ernsthaften Verletzungen führen.

- Tragen Sie persönliche Schutzausrüstung und immer eine Schutzbrille.** Das Tragen persönlicher Schutzausrüstung, wie Staubmaske, rutschfeste Sicherheitsschuhe, Schutzhelm oder Gehörschutz, je nach Art und Einsatz des elektrischen Gerätes, verringert das Risiko von Verletzungen.
- Vermeiden Sie eine unbeabsichtigte Inbetriebnahme. Vergewissern Sie sich, dass der Schalter in der Position „AUS“ ist, bevor Sie den Stecker in die Steckdose stecken.** Wenn Sie beim Tragen des elektrischen Gerätes den Finger am Schalter haben oder das Gerät eingeschaltet an die Stromversorgung anschließen, kann dies zu Unfällen führen. Überbrücken Sie niemals den Tippschalter.
- Entfernen Sie Einstellwerkzeuge oder Schraubenschlüssel, bevor Sie das elektrische Gerät einschalten.** Ein Werkzeug oder Schlüssel, der sich in einem drehenden Geräteteil befindet, kann zu Verletzungen führen. Greifen Sie niemals in sich bewegende (umlaufende) Teile.
- Überschätzen Sie sich nicht. Sorgen Sie für einen sicheren Stand und halten Sie jederzeit das Gleichgewicht.** Dadurch können Sie das Gerät in unerwarteten Situationen besser kontrollieren.
- Tragen Sie geeignete Kleidung. Tragen Sie keine weite Kleidung oder Schmuck. Halten Sie Haare, Kleidung und Handschuhe fern von sich bewegenden Teilen.** Lockere Kleidung, Schmuck oder lange Haare können von sich bewegenden Teilen erfasst werden.
- Wenn Staubabsaug- und -auffangeinrichtungen montiert werden können, vergewissern Sie sich, dass diese angeschlossen sind und richtig verwendet werden.** Das Verwenden dieser Einrichtungen verringert Gefährdungen durch Staub.
- Überlassen Sie das elektrische Gerät nur unterwiesenen Personen.** Jugendliche dürfen das elektrische Gerät nur betreiben, wenn sie über 16 Jahre alt sind, dies zur Erreichung ihres Ausbildungszieles erforderlich ist und sie unter Aufsicht eines Fachkundigen gestellt sind.

D) Sorgfältiger Umgang und Gebrauch von elektrischen Geräten

- Überlasten Sie das elektrische Gerät nicht. Verwenden Sie für Ihre Arbeit das dafür bestimmte elektrische Gerät.** Mit dem passenden elektrischen Gerät arbeiten Sie besser und sicherer im angegebenen Leistungsbereich.
- Benutzen Sie kein elektrisches Gerät, dessen Schalter defekt ist.** Ein elektrisches Gerät, das sich nicht mehr ein- oder ausschalten lässt, ist gefährlich und muss repariert werden.
- Ziehen Sie den Stecker aus der Steckdose, bevor Sie Geräteeinstellungen vornehmen, Zubehöerteile wechseln oder das Gerät weglegen.** Diese Vorsichtsmaßnahme verhindert den unbeabsichtigten Start des Gerätes.
- Bewahren Sie unbenutzte elektrische Geräte außerhalb der Reichweite von Kindern auf. Lassen Sie Personen das elektrische Gerät nicht benutzen, die mit diesem nicht vertraut sind oder diese Anweisungen nicht gelesen haben.** Elektrische Geräte sind gefährlich, wenn sie von unerfahrenen Personen benutzt werden.
- Pflegen Sie das elektrische Gerät mit Sorgfalt. Kontrollieren Sie, ob bewegliche Geräteteile einwandfrei funktionieren und nicht klemmen, ob Teile gebrochen oder so beschädigt sind, dass die Funktion des elektrischen Gerätes beeinträchtigt ist. Lassen Sie beschädigte Teile vor dem Einsatz des elektrischen Gerätes von qualifiziertem Fachpersonal oder von einer autorisierten REMS Vertrags-Kundendienstwerkstatt reparieren.** Viele Unfälle haben ihre Ursache in schlecht gewarteten Elektrowerkzeugen.
- Halten Sie Schneidwerkzeuge scharf und sauber.** Sorgfältig gepflegte Schneidwerkzeuge mit scharfen Schneidkanten verklemmen sich weniger und sind leichter zu führen.
- Sichern Sie das Werkstück.** Benutzen Sie Spannvorrichtungen oder einen Schraubstock, um das Werkstück festzuhalten. Es ist damit sicherer gehalten als mit Ihrer Hand, und Sie haben außerdem beide Hände zur Bedienung des elektrischen Gerätes frei.
- Verwenden Sie elektrische Geräte, Zubehör, Einsatzwerkzeuge usw. entsprechend diesen Anweisungen und so, wie es für diesen speziellen Gerätetyp vorgeschrieben ist. Berücksichtigen Sie dabei die Arbeitsbedingungen und die auszuführende Tätigkeit.** Der Gebrauch von elektrischen Geräten für andere als die vorgesehenen Anwendungen kann zu gefährlichen Situationen führen. Jegliche eingemächtige Veränderung am elektrischen Gerät ist aus Sicherheitsgründen nicht gestattet.

E) Service

- Lassen Sie Ihr Gerät nur von qualifiziertem Fachpersonal und nur mit Original Ersatzteilen reparieren.** Damit wird sichergestellt, dass die Sicherheit des Gerätes erhalten bleibt.
- Befolgen Sie Wartungsvorschriften und die Hinweise über den Werkzeugwechsel.**
- Kontrollieren Sie regelmäßig die Anschlussleitung des elektrischen Gerätes und lassen Sie sie bei Beschädigung von qualifiziertem Fachpersonal oder von einer autorisierten REMS Vertrags-Kundendienstwerkstatt erneuern.** Kontrollieren Sie Verlängerungskabel regelmäßig und ersetzen Sie sie, wenn sie beschädigt sind.

Spezielle Sicherheitshinweise

WARNUNG

- Maschine nur an Steckdose mit funktionsfähigem Schutzleiter anschließen. Im Zweifelsfall Schutzleiterfunktion überprüfen oder überprüfen lassen.
- Die Maschine nur über eine 30 mA-Fehlerstrom-Schutzeinrichtung (FI-Schalter) am Netz betreiben.

- Wenn ein Ersatz der Anschlussleitung erforderlich ist, dann ist dies **nur von qualifiziertem Fachpersonal** auszuführen, um Sicherheitsgefährdungen zu vermeiden.
- Die Maschine wird mit einem Sicherheitsfußschalter mit Not-Aus in Tippschaltung betrieben. Kann der durch das umlaufende Werkstück gebildete Gefahrenbereich vom Bedienerstandort aus nicht eingesehen werden, sind Sicherungsmaßnahmen, z.B. Absperrungen vorzusehen.
- Arbeiten, wie z.B. Aufhanfen, Montieren und Demontieren, Gewindeschneiden mit Handkluppen, Arbeiten mit Handrohrabschneidern sowie das Halten der Werkstücke von Hand (anstelle der Benutzung von Materialabstützungen), sind bei laufender Maschine verboten.
- Ist mit der Gefahr des Abknickens und Herumschlagens der Werkstücke zu rechnen (abhängig von Länge und Querschnitt des Materials und der Drehzahl), oder bei mangelhafter Standfestigkeit der Maschine (z.B. bei Verwendung des 4"-Automatik-Schneidkopfes) sind höhenverstellbare Stützen (REMS Herkules) in ausreichender Zahl zu verwenden.
- Niemals in die Spannutter hineingreifen.
- Kurze Rohrstücke nur mit REMS Nippelspanner oder REMS Nippelfix spannen.
- REMS Gewindeschneidstoffen in Spraydosen (REMS Spezial, REMS Sanitol) ist umweltfreundliches, jedoch feuergefährliches Treibgas (Butan) zugesetzt. Spraydosen stehen unter Druck, nicht gewaltsam öffnen. Vor Sonnenbestrahlung und Erwärmung über 50°C schützen.
- Wegen entfettender Wirkung der Kühlschmierstoffe ist ein intensiver Hautkontakt zu vermeiden. Es sind Hautschutzmittel mit fettender Wirkung zu verwenden.
- Aus hygienischen Gründen ist die Wanne regelmäßig von Schmutz und Spänen zu reinigen, mindestens jedoch einmal jährlich.
- Eine Überprüfung der Kühlschmierstoffe ist nicht erforderlich, da durch Verbrauch immer wieder neuer Kühlschmierstoff nachgefüllt werden muß.

HINWEIS

- Kühlschmierstoffe dürfen konzentriert nicht in Kanalisation, Gewässer oder Erdreich gelangen. Nicht verbrauchter Kühlschmierstoff ist bei zuständigen Entsorgungsunternehmen abzuliefern. Abfallschlüssel für mineralöhlhaltige Kühlschmierstoffe 54401, für synthetische 54109.

Bestimmungsgemäße Verwendung

⚠️ WARNUNG

REMS Gewindeschneidmaschinen Tornado und Magnum bestimmungsgemäß zum Gewindeschneiden, Abschneiden, Entgraten, Nippelschneiden und Rollnuten verwenden. Alle anderen Verwendungen wie oben genannt sind nicht bestimmungsgemäß und daher nicht zulässig.

Symbolerklärung

- Vor Inbetriebnahme Betriebsanleitung lesen
- Elektrowerkzeug entspricht der Schutzklasse I
- Elektrowerkzeug entspricht der Schutzklasse II
- Umweltfreundliche Entsorgung
- CE-Konformitätskennzeichnung

1. Technische Daten

	Tornado 2000 Tornado 2010 Tornado 2020	Magnum 2000 Magnum 2010 Magnum 2020	Magnum 3000 Magnum 3010 Magnum 3020	Magnum 2000 Magnum 2010 Magnum 2020 mit REMS 4" Automatik- Schneidkopf	Tornado 2000 Tornado 2010 Tornado 2020 mit REMS 4" Automatik- Schneidkopf	Magnum 4000 Magnum 4010 Magnum 4020
1.1. Arbeitsbereich						
1.1.1. Gewindedurchmesser						
Rohre (auch kunststoffummantelt)	1/16 – 2"	1/16 – 2"	(1/16) 1/2 – 3"	1/16 – 4"	1/16 – 4"	1/4 – 4"
Bolzen	6 – 60 mm	6 – 60 mm	6 – 60 mm	6 – 60 mm	6 – 60 mm	14 – 60 mm
	1/4 – 2"	1/2 – 2"	1/2 – 2"	1/4 – 2"	1/4 – 2"	1/2 – 2"
1.1.2. Gewindearten						
Rohrgewinde, kegelig rechts				R (ISO 7-1, DIN 2999, BSPT), NPT		
Rohrgewinde, zylindrisch rechts				G (ISO 228-1, DIN 259, BSPP), NPSM		
Stahlpanzerrohr-Gewinde				Pg (DIN 40430), IEC		
Bolzensgewinde				M (ISO 261, DIN 13), UNC, BSW		
1.1.3. Gewindelänge						
Rohrgewinde, kegelig	Normlänge	Normlänge	Normlänge	Normlänge	Normlänge	Normlänge
Rohrgewinde, zylindrisch	} 165 mm, mit Nachspannen unbegrenzt	} 150 mm, mit Nachspannen unbegrenzt	} 150 mm, mit Nachspannen unbegrenzt	} 165 mm, mit Nachspannen unbegrenzt	} 165 mm, mit Nachspannen unbegrenzt	} 150 mm, mit Nachspannen unbegrenzt
Bolzensgewinde						
1.1.4. Abschneiden						
Rohre	1/8 – 2"	1/8 – 2"	1/4 – 4"	1/8 – 2"	1/8 – 2"	1/4 – 4"
1.1.5. Innenentgraten						
Rohre	1/4 – 2"	1/4 – 2"	1/4 – 4"	1/4 – 2"	1/4 – 2"	1/4 – 4"
1.1.6. Nippel- und Doppelnippel mit REMS Nippelspanner (innenspannend) mit REMS Nippelfix (automatisch innenspannend)						
(innenspannend)	3/8 – 2"	3/8 – 2"	3/8 – 2"	3/8 – 2"	3/8 – 2"	3/8 – 2"
(automatisch innenspannend)	1/2 – 4"	1/2 – 4"	1/2 – 4"	1/2 – 4"	1/2 – 4"	1/2 – 4"
1.1.7. REMS 4" Automatik-Schneidkopf für alle Tornado- und Magnum 2000/2010/2020-Typen und Magnum 3000/3010/3020-Typen (siehe Fig. 6)				2 1/2 – 4"	2 1/2 – 4"	
1.2. Drehzahlen der Arbeitsspindel						
Tornado 2000	1/16 – 2"	53 – 40 1/min				
Magnum 2000	1/4 – 2"	53 – 40 1/min				
Magnum 3000	1/4 – 3"	23 – 20 1/min				
Magnum 4000	1/4 – 4"	23 – 20 1/min				
automatische, stufenlose Drehzahlregulierung						
Tornado 2010 / 2020	1/16 – 2"	52 1/min				
Magnum 2010 / 2020	1/4 – 2"	52 – 26 1/min				
Magnum 3010 / 3020	1/4 – 3"	20 – 10 1/min				
Magnum 4010 / 4020	1/4 – 4"	20 – 10 1/min				
auch unter Vollast. Für hohe Belastung und schlechte Stromverhältnisse bei den größeren Gewinden Tornado 26 1/min. bzw. Magnum 10 1/min.						
1.3. Elektrische Daten						
Tornado 2000, Magnum 2000 / 3000 / 4000			230 V, 1~; 50–60 Hz; 1700 W Aufnahme, 1200 W Abgabe; 8,3 A; Absicherung (Netz) 16 A (B). Aussetzbetrieb S3 25% 2,5/10 min.			
			110 V; 1~; 50–60 Hz; 1700 W Aufnahme, 1200 W Abgabe; 16,5 A; Absicherung (Netz) 30 A (B). Aussetzbetrieb S3 25% 2,5/10 min.			

Tornado 2010, Magnum 2010 / 3010 / 4010	230 V, 1~; 50 Hz; 2100 W Aufnahme, 1400 W Abgabe; 10 A; Absicherung (Netz) 10 A (B). Aussetzbetrieb S3 70% 7/10 min.
Tornado 2020, Magnum 2020 / 3020 / 4020	400 V; 3~; 50 Hz; 2000 W Aufnahme, 1500 W Abgabe; 5 A; Absicherung (Netz) 10 A (B). Aussetzbetrieb S3 70% 7/10 min.

1.4. Abmessungen (L x B x H)

Tornado 2000	730 x 435 x 280 mm
Tornado 2010 / 2020	730 x 435 x 280 mm
Magnum 2000	870 x 580 x 495 mm
Magnum 2010 / 2020	825 x 580 x 495 mm
Magnum 3000	915 x 580 x 495 mm
Magnum 3010 / 3020	870 x 580 x 495 mm
Magnum 4000	915 x 580 x 495 mm
Magnum 4010 / 4020	870 x 580 x 495 mm

1.5. Gewicht in kg

	Maschine	Werkzeuge	Standardzubehör
Tornado 2000	31	12	7
Tornado 2010	43	12	7
Tornado 2020	43	12	7
	Maschine	Werkzeuge	Fahrbares Untergestell
Magnum 2000	¼ – 2"	¼ – 2"	16
Magnum 2010	75	12	16
Magnum 2020	87	12	16
	Maschine	Werkzeuge	Werkzeuge
Magnum 3000	2½ – 3"	¼ – 2"	2½ – 3"
Magnum 3010	79	12	23
Magnum 3020	108	12	23
Magnum 4000	81	12	25
Magnum 4010	108	12	25
Magnum 4020	108	12	25

1.6. Lärminformation

Arbeitsplatzbezogener Emissionswert	
Tornado 2000, Magnum 2000 / 3000 / 4000	83 dB (A)
Tornado 2010, Magnum 2010 / 3010 / 4010	75 dB (A)
Tornado 2020	72 dB (A)
Magnum 2020 / 3020 / 4020	74 dB (A)

1.7. Vibrationen (alle Typen)

Gewichteter Effektivwert der Beschleunigung	2,5 m/s ²
---	----------------------

Der angegebene Schwingungsemissionswert wurde nach einem genormten Prüfverfahren gemessen und kann zum Vergleich mit einem anderen Gerät verwendet werden. Der angegebene Schwingungsemissionswert kann auch zu einer einleitenden Einschätzung der Aussetzung verwendet werden.

⚠ VORSICHT

Der Schwingungsemissionswert kann sich während der tatsächlichen Benutzung des Gerätes von dem Angabewert unterscheiden, abhängig von der Art und Weise, in der das Gerät verwendet wird. In Abhängigkeit von den tatsächlichen Benutzungsbedingungen (Aussetzbetrieb) kann es erforderlich sein, Sicherheitsmaßnahmen zum Schutz der Bedienperson festzulegen.

2. Inbetriebnahme

⚠ VORSICHT

Transportgewichte über 35 kg sind von 2 Personen zu tragen, Werkzeugatz separat tragen. Beim Transport und beim Aufstellen der Maschine beachten, dass die Maschine mit und ohne Untergestell einen hohen Schwerpunkt hat, d. h. kopflastig ist.

2.1. Aufstellen Tornado 2000, 2010, 2020 (Fig. 1–3)

Flügelschraube (1) lösen. Werkzeugträger (2) abnehmen. Maschine senkrecht auf beide Führungsholme (3 + 4) stellen und die 3 Rohrfüße in das Getriebegehäuse einstecken, bis sie einrasten (Fig. 1). Die Maschine am Getriebegehäuse (nicht an den Rohrfüßen) anfassen und auf die Rohrfüße stellen (Fig. 2).

Die Maschine kann auch auf jede Werkbank gestellt und angeschraubt werden. Hierzu befinden sich an der Unterseite der Maschine 3 Gewindebohrungen. Mittels der mitgelieferten Schablone sind an der Werkbank 3 Bohrungen (Bohrer-Ø 12 mm) anzubringen. Die Maschine wird dann von unten mit 3 Schrauben M 10 angeschraubt.

Werkzeugträger auf Führungsholme schieben. Andrückhebel (5) von hinten durch die Lasche am Werkzeugträger hindurchschieben und den Klemmring (6) so auf den hinteren Führungsholm schieben, daß die Flügelschraube nach hinten schaut und die Ringnut frei bleibt. Handgriff (7) auf Andrückhebel stecken.

Wanne in die beiden unten am Getriebegehäuse angebrachten Schrauben einhängen und nach rechts seitlich in die Schlitzlöcher schieben. Wanne in die Ringnut am hinteren Führungsholm (4) einhängen. Klemmring des Andrückhebels bis zur Anlage an die Aufhängung der Wanne schieben und festklemmen. Schlauch mit Ansaugfilter in Wanne hängen und das andere Schlauchende auf den Nippel an der Rückseite des Werkzeugträgers schieben.

2 Liter Gewindeschneidstoff einfüllen. Späneschale von hinten einsetzen.

HINWEIS

Maschine nie ohne Gewindeschneidstoff laufen lassen.

Führungsbolzen des Schneidkopfes (8) in Bohrung des Werkzeugträgers einsetzen und Schneidkopf mit axialem Druck auf Führungsbolzen und schwen-

kenden Bewegungen bis zum Anschlag einschieben.

Zum besseren Transport Fußschalter in die Schraube auf der Rückseite des Getriebegehäuses einhängen (Fig. 3).

Aufstellen Magnum 2000 T, 2010 T, 2020 T, 3000 T, 3010 T, 3020 T, 4000 T, 4010 T, 4020 T (Fig. 8)

Maschine auf Werkbank oder fahrbares Untergestell (Zubehör) mit den 3 mitgelieferten Schrauben befestigen. Zum Transport kann die Maschine jeweils vorn an den Führungsholmen und hinten an einem in Spann- und Führungsfutter eingespannten Rohr angehoben werden. Zum Transport auf dem Untergestell werden in die Ösen am Untergestell Rohrstücke Ø ¾" mit einer Länge von ca. 60 cm eingeschoben und mit den Flügelschrauben befestigt. Soll die Maschine nicht transportiert werden, so können die beiden Räder abgenommen werden.

5 Liter Gewindeschneidstoff einfüllen.

HINWEIS

Maschine nie ohne Gewindeschneidstoff laufen lassen.

2.2. Aufstellen Tornado 2000 T, 2010 T, 2020 T (Fig. 7 + 8)

Maschine auf Werkbank oder fahrbares Untergestell (Zubehör) mit den 3 mitgelieferten Schrauben befestigen. Zum Transport kann die Maschine jeweils vorn in den Griffaschen im Untergestell und hinten am Motor bzw. am Träger der Materialauflage angehoben werden. Zum Transport auf dem Untergestell werden in die Ösen am Untergestell Rohrstücke Ø ¾" mit einer Länge von ca. 60 cm eingeschoben und mit den Flügelschrauben befestigt. Soll die Maschine nicht transportiert werden, so können die beiden Räder abgenommen werden.

5 Liter Gewindeschneidstoff einfüllen.

HINWEIS

Maschine nie ohne Gewindeschneidstoff laufen lassen.

Aufstellen Magnum 2000 T-L, 2010 T-L, 2020 T-L, 3000 T-L, 3010 TL, 3020 T-L, 4000 T-L, 4010 T-L, 4020 T-L (Fig. 8)

Maschine auf Werkbank oder Untergestell (Zubehör) mit den 4 mitgelieferten Schrauben befestigen. Zum Transport kann die Maschine vorn an den Führungsholmen und hinten an einem in Spann- und Führungsfutter eingespannten Rohr

angehoben werden. Klemmring (10) mit Flügelschraube so auf den hinteren Führungsholm schieben, daß die Ringnut frei bleibt. Wanne hinten in die beiden unter am Getriebegehäuse angebrachten Schrauben und vorn in die Ringnut am hinteren Führungsholm einhängen. Klemmring (10) bis zur Anlage an die Aufhängung der Wanne schieben und festklemmen. Schlauch mit Ansaugfilter in Wanne hängen. Späneschale von hinten einsetzen.

2 Liter Gewindegewindeschneidstoff einfüllen.

HINWEIS

Maschine nie ohne Gewindegewindeschneidstoff laufen lassen.

2.3. Elektrischer Anschluß

⚠️ WARNUNG

Vor Anschluß der Maschine prüfen, ob die auf dem Typenschild angegebene Spannung der Netzspannung entspricht. Nur Verlängerungskabel mit Schutz-erdung verwenden. Die Maschine wird mit Fußschalter (21, Tornado / 4, Magnum) ein- und ausgeschaltet. Der Schalter (18, Tornado / 3, Magnum) dient zur Vorwahl der Drehrichtung bzw. der Geschwindigkeit. Die Maschine kann nur eingeschaltet werden, wenn der Not-Aus-Taster (22, Tornado / 5, Magnum) entriegelt ist und der Schutzschalter (23, Tornado / 6, Magnum) auf dem Fußschalter gedrückt ist. Wird die Maschine direkt an das Netz angeschlossen (ohne Steckvorrichtung), so ist ein Leistungsschalter 16 A zu installieren.

2.4. Gewindegewindeschneidstoffe

Verwenden Sie nur REMS Gewindegewindeschneidstoffe. Sie erzielen einwandfreie Schneidergebnisse, hohe Standzeit der Schneidbacken sowie erhebliche Schonung der Maschine.

HINWEIS

REMS Spezial Gewindegewindeschneidstoff ist hochlegiert und verwendbar für Rohr- und Bolzengewinde aller Art. Er ist mit Wasser auswaschbar (gutachterlich geprüft). Gewindegewindeschneidstoffe auf Mineralölbasis sind für Trinkwasserleitungen in verschiedenen Ländern, z.B. Deutschland, Österreich und in der Schweiz nicht zugelassen. In diesem Fall mineralölfreies REMS Sanitol verwenden.

REMS Sanitol Gewindegewindeschneidstoff ist mineralölfrei, synthetisch, vollständig wasserlöslich und hat die Schmierkraft von Mineralöl. Er ist verwendbar für alle Rohr- und Bolzengewinde. Er muß in Deutschland, Österreich und in der Schweiz für Trinkwasserleitungen verwendet werden und entspricht den Vorschriften (DVGW Prüf-Nr. DW-0201AS2032; ÖVGW Prüf-Nr. W 1.303; SVGW Prüf-Nr. 7808-649).

HINWEIS

Alle Gewindegewindeschneidstoffe nur unverdünnt verwenden!

2.5. Materialabstützung

⚠️ VORSICHT

Röhre und Stangen ab 2 m Länge müssen zusätzlich mit dem höhenverstellbaren REMS Herkules abgestützt werden. Dieser hat Stahlkugeln zum problemlosen Bewegen der Röhre und Stangen in alle Richtungen ohne Kippen der Materialabstützung. Ist die REMS Magnum auf einer Werkbank befestigt, so muß der REMS Herkules Y eingesetzt werden, welcher an der Werkbank befestigt wird. Arbeitsbereich REMS Herkules und REMS Herkules Y: $\varnothing \frac{1}{8}-4"$.

2.6. REMS 4" Automatik-Kopf

Bei der Verwendung des REMS 4" Automatik-Kopfes ist die mit dem REMS 4" Automatik-Kopf gelieferte Betriebsanleitung zu beachten.

3. Betrieb

3.1. Werkzeuge

Der Schneidkopf (8, Tornado / 12, Magnum) ist jeweils ein Universalschneidkopf, d.h. für die oben genannten Bereiche, getrennt in 2 Werkzeugsätze, wird jeweils nur ein Schneidkopf benötigt. Zum Schneiden kegeliger Rohrgewinde muß der Längenanschlag (9, Tornado / 13, Magnum) mit dem Schließ- und Öffnungshebel (10, Tornado / 14, Magnum) richtungsgleich sein. Der Schneidkopf öffnet dann automatisch, wenn die jeweilige Normgewindelänge erreicht ist. Um zylindrische Langgewinde und Bolzengewinde schneiden zu können, wird der Längenanschlag (9, Tornado / 13, Magnum) weggeklappt.

Wechseln der Schneidbacken

Die Schneidbacken können sowohl bei montiertem, als auch bei abgenommenem Schneidkopf (z.B. auf der Werkbank) eingesetzt bzw. gewechselt werden. Hierzu Klemmhebel (11, Tornado / 15, Magnum) lösen, nicht abschrauben. Verstellscheibe (12, Tornado / 16, Magnum) am Griff vom Klemmhebel weg bis in die Endstellung schieben. In dieser Stellung werden die Schneidbacken herausgenommen und eingesetzt. Hierbei darauf achten, daß die auf der Rückseite der Schneidbacken angegebene Gewindegröße der zu schneidenden Gewindegröße entspricht. Außerdem darauf achten, daß die ebenfalls auf der Rückseite der Schneidbacken angebrachten Nummern mit denen auf dem Schneidbackenhalter (14, Tornado / 17, Magnum) übereinstimmen.

Schneidbacken soweit in den Schneidkopf einschieben, bis die im Schlitz des Schneidbackenhalters befindliche Kugel einrastet. Sind alle Schneidbacken eingesetzt, wird durch Verschieben der Verstellscheibe die gewünschte Gewindegröße eingestellt. Bolzengewinde immer auf "Bolt" einstellen. Verstellscheibe über den Klemmhebel festklemmen. Schneidkopf schließen. Dazu Schließ- und Öffnungshebel (10, Tornado / 14, Magnum) kräftig nach rechts unten drücken. Der Schneidkopf öffnet entweder automatisch (bei kegeligen Rohrgewinden), oder jederzeit von Hand durch leichten Druck nach links auf den Schließ- und Öffnungshebel.

Genügt beim Schneidkopf $2\frac{1}{2}-3"$ und $2\frac{1}{2}-4"$ aufgrund erhöhter Schnittkraft (z.B. stumpfe Schneidbacken) die Haltekraft des Klemmhebels (11, Tornado / 15, Magnum) nicht, d.h., der Schneidkopf öffnet sich unter Schnittdruck, so ist zusätzlich die Zylinderschraube auf der dem Klemmhebel (11, Tornado / 15, Magnum) gegenüberliegenden Seite festzuziehen.

Der Rohrabschneider (15, Tornado / 18, Magnum) ist zum Abschneiden der Rohre $\frac{1}{4}-2"$ bzw. $2\frac{1}{2}-4"$.

Der Rohrrinnenentgrater (16, Tornado / 19, Magnum) wird für Rohre von $\frac{1}{4}-2"$ bzw. $2\frac{1}{2}-4"$ verwendet. Pinole durch Einrasten in den Entgraterarm drehensicher, vorne oder hinten, je nach Länge des Rohres.

3.2. Spannfutter

Für Magnum bis $2"$ und Tornado ist zum Spannen von Durchmessern < 8 mm, für Magnum bis $4"$ zum Spannen von Durchmessern < 20 mm eine dem Durchmesser angepasste Klemmhülse (Art.-Nr. 343001) erforderlich. Bei der Bestellung der Klemmhülse ist der gewünschte Spanndurchmesser anzugeben.

3.2.1. Spannfutter Tornado (19) und (20)

Die selbstzentrierenden Spannbacken öffnen und schließen automatisch durch Links- bzw. Rechtsdrehen des Schalters (18) und Betätigen des Fußschalters (21). Beim Wechseln der vorderen und hinteren Spannbacken ist zu beachten, daß die einzelnen Spannbacken entsprechend Fig. 4 und 5 eingesetzt werden, da sonst Beschädigungen auftreten. Keinesfalls darf die Maschine eingeschaltet werden, bevor nicht sämtliche Spannbacken und beide Spannfutterdeckel montiert sind.

3.2.2. Spannfutter Magnum (1) (2)

Schnellspann-Schlagfutter (1), Führungsfutter (2)

Das vordere Schnellspann-Schlagfutter (1) mit großem Spannring und in den Backenträgern eingesetzten, beweglichen Spannbacken gewährt ein zentrisches und sicheres Spannen bei geringstem Kraftaufwand. Sobald das Material aus dem Führungsfutter (2) ragt, ist dieses zu schließen.

Wechseln der Spannbacken Magnum

Spannbacken (24) mit Spannring (22) bis auf ca. 30 mm Spanndurchmesser schließen. Schrauben der Spannbacken (24) entfernen. Spannbacken mit geeignetem Werkzeug (Schraubendreher) nach hinten hinausschieben. Neue Spannbacken mit eingesetzter Schraube von vorn in die Spannbackenträger hineinschieben.

3.3. Arbeitsablauf

3.3.1. Tornado

Werkzeuge ausschwenken und Werkzeugträger mittels Andrückhebel (5) in rechte Endlage bringen. Material einführen, daß es ca. 10 cm aus dem Spannfutter (19) herausragt. Schneidkopf (8) herunterschwenken und schließen. Schalter (18) in Stellung 1 schalten, Fußschalter (21) betätigen. Jetzt wird das Material selbsttätig gespannt. Bei den Typen 2010 und 2020 kann zum Abschneiden und Entgraten sowie zum Schneiden kleinerer Gewinde die 2. Geschwindigkeit gewählt werden. Hierzu Schalter (18) bei laufender Maschine von Stellung 1 zügig in Stellung 2 schalten. Schneidkopf mit Andrückhebel (5) gegen das sich drehende Material andrücken.

Nach ein bis zwei Gewindegängen schneidet der Schneidkopf automatisch weiter. Ist bei kegeligen Rohrgewinden die der Norm entsprechende Gewindelänge erreicht, öffnet der Schneidkopf automatisch. Bei Lang- und Bolzengewinden Schneidkopf bei laufender Maschine von Hand öffnen. Fußschalter (21) loslassen. Schalter (18) auf R stellen. Fußschalter (21) kurz betätigen – das Material wird entspannt.

Durch Nachspannen des Materials können unbegrenzt lange Gewinde geschnitten werden. Hierzu während des Gewindegewindeschneidens Fußschalter (21) bei Annähern des Werkzeugträgers an das Maschinengehäuse loslassen. Schneidkopf nicht öffnen. Schalter (18) auf R stellen. Material entspannen, Werkzeugträger und Material mit Andrückhebel in die rechte Endlage bringen. Maschine in Schalterstellung 1 wieder einschalten.

Zum Trennen von Rohren wird der Rohrabschneider (15) hereingeschwenkt und mittels des Andrückhebels auf die gewünschte Abschneidposition geschoben. Durch Rechtsdrehen der Spindel wird das drehende Rohr abgetrennt.

Der durch das Abschneiden entstehende Innengrat wird mit dem Rohrrinnenentgrater (16) entfernt.

Ablassen von Gewindegewindeschneidstoff: Schlauch am Werkzeugträger (2) abziehen und in Behälter halten. Maschine laufen lassen bis Wanne leer ist. Oder: Die Wanne abnehmen und über Ausgießer entleeren (17).

3.3.2. Magnum

Werkzeuge ausschwenken und Werkzeugträger mittels Andrückhebel (8) in rechte Endlage bringen. Material durch das geöffnete Führungsfutter (2) und durch das geöffnete Schnellspann-Schlagfutter (1) einführen, daß es ca. 10 cm aus dem Schnellspann-Schlagfutter herausragt. Schnellspann-Schlagfutter schließen bis die Spannbacken am Material anliegen. Mit dem Spannring nach kurzer Öffnungsbewegung ruckartig ein- bis zweimal das Material festspannen. Durch Schließen des Führungsfutters (2) wird das nach hinten herausragende Material zentriert. Schneidkopf herunterschwenken und schließen. Schalter (3) auf 1 stellen, Fußschalter (4) betätigen. Magnum 2000/3000/4000 wird nur mit dem Fußschalter (4) ein- bzw. ausgeschaltet.

Bei Magnum 2010/3010/4010 und 2020/3020/4020 kann zum Abschneiden und Entgraten, sowie zum Schneiden kleinerer Gewinde die 2. Geschwindigkeit

gewählt werden. Hierzu Schalter (3) bei laufender Maschine von Stellung 1 zügig in Stellung 2 schalten. Schneidkopf mit Andrückhebel (8) gegen das sich drehende Material andrücken.

Nach ein bis zwei Gewindegängen schneidet der Schneidkopf automatisch weiter. Ist bei kegeligen Rohrgewinden die der Norm entsprechende Gewindelänge erreicht, öffnet der Schneidkopf automatisch. Bei Lang- und Bolzen- gewinden Schneidkopf bei laufender Maschine von Hand öffnen. Fußschalter (4) loslassen. Schnellspann-Schlagfutter öffnen, Material entnehmen.

Durch Nachspannen des Materials können unbegrenzt lange Gewinde geschnitten werden. Hierzu während des Gewindeschneidens Fußschalter (4) bei Annähern des Werkzeugträgers an das Maschinengehäuse loslassen. Schneidkopf nicht öffnen. Material entspannen, Werkzeugträger und Material mit Andrückhebel in die rechte Endlage bringen. Material wieder spannen, Maschine wieder einschalten. Zum Trennen von Rohren wird der Rohrabschneider (18) hereingeschwenkt und mittels des Andrückhebels auf die gewünschte Abscheidposition geschoben. Durch Rechtsdrehen der Spindel wird das drehende Rohr abgetrennt.

Der durch das Abschneiden anstehende Innengrat wird mit dem Rohrrinnen- entgrater (19) entfernt.

Ablassen von Gewindeschneidstoff. Schlauch am Werkzeugträger (7) abziehen und in Behälter halten. Maschine laufen lassen bis Wanne leer ist. Oder: Verschlussstopfen (25) entfernen und Wanne leer laufen lassen.

3.4. Herstellen von Nippeln und Doppelnippeln

Zum Nippelschneiden werden REMS Nippelfix (automatisch innenspannend) oder REMS Nippelspanner (innenspannend) verwendet. Dabei ist darauf zu achten, daß die Rohrenden innen entgratet sind. Rohrstücke immer bis zum Anschlag aufschieben.

Zum Spannen des Rohrstückes (mit oder ohne vorhandenem Gewinde) mit dem REMS Nippelspanner wird durch Drehen der Spindel mit einem Werkzeug

(z.B. Schraubendreher) der Kopf des Nippelspanners gespreizt. Dies darf nur bei aufgestecktem Rohrstück erfolgen.

Sowohl beim REMS Nippelfix, als auch beim REMS Nippelspanner ist darauf zu achten, daß keine kürzeren Nippel geschnitten werden, als es die Norm erlaubt.

3.5. Herstellen von Linksgewinden

Für Linksgewinde sind nur REMS Magnum 2010, 2020, 4010 und 4020 geeignet. Der Schneidkopf im Werkzeugträger muss zum Schneiden von Linksgewinden z.B. mit einer Schraube M10x40 abgesteckt werden, sonst kann angehoben und der Gewindeanfang beschädigt werden. Schalter auf Stellung „R“ stellen. Schlauchanschlüsse an der Kühlschmierpumpe umwechseln oder die Kühlschmierpumpe kurzschließen. Alternativ Umschaltventil (Art.-Nr. 342080) verwenden (Zubehör), welches an der Maschine befestigt wird. Mit dem Hebel am Umschaltventil (Fig. 9) wird die Durchflussrichtung der Kühlschmierpumpe umgekehrt.

4. Instandhaltung



Vor Instandsetzungs- und Reparaturarbeiten Netzstecker ziehen! Diese Arbeiten dürfen nur von qualifiziertem Fachpersonal durchgeführt werden.

4.1. Wartung

Die Maschinen sind wartungsfrei. Das Getriebe läuft in einem geschlossenen Ölbad und muß deshalb nicht geschmiert werden.

4.2. Inspektion / Instandsetzung

Der Motor Tornado 2000 / Magnum 2000 / 3000 / 4000 hat Kohlebürsten. Diese verschleifen und müssen deshalb von Zeit zu Zeit geprüft bzw. ausgewechselt werden. Hierzu die 4 Schrauben des Motordeckels ca. 3 mm lösen und die beiden Deckel am Motor abnehmen. Siehe auch 6. Verhalten bei Störungen.

5. Anschlußpläne und Geräteliste Tornado

Anschlußpläne		Tornado 2000		Tornado 2010		Tornado 2020	
		Aderfarbe/Nr.	Klemme	Aderfarbe/Nr.	Klemme	Aderfarbe/Nr.	Klemme
Fußschalter	Anschlußleitung	Braun Blau Grün/Gelb	2 (Not-Aus) 2 (Not-Aus) ⊥ Gehäuse	Braun Blau Grün/Gelb	2 (Not-Aus) 2 (Not-Aus) ⊥ Gehäuse	Braun Schwarz Grau Blau Grün/Gelb	1 3 5 A1 ⊥ Gehäuse
	Verbindungsleitung	Braun Blau Grün/Gelb	2 (Motorschutz) 1 (Not-Aus) ⊥ Gehäuse	Braun Blau Grün/Gelb	2 (Motorschutz) 1 (Not-Aus) ⊥ Gehäuse	Schwarz 1 Schwarz 2 Schwarz 3 Schwarz 4 Schwarz 5 Grün/Gelb	2 4 6 14 2 (Not-Aus) ⊥ Gehäuse
	Innere Leitung	Rot Rot	1 (Not-Aus) ↓ 13 (Taster) 14 (Taster) ↓ 1 (Motorschutz)	Rot Rot	1 (Not-Aus) ↓ 13 (Taster) 14 (Taster) ↓ 1 (Motorschutz)	Rot Rot	5 → 1 (Not-Aus) 13 → A2
Getriebegehäuse	Verbindungsleitung	Braun Blau Grün/Gelb	1 3 ⊥ Gehäuse	Braun Blau Grün/Gelb	R S ⊥ Gehäuse	Schwarz 1 Schwarz 2 Schwarz 3 Schwarz 4 Schwarz 5 Grün/Gelb	L1 L2 L3 4 5 ⊥ Gehäuse
	Motor	Schwarz 2 Schwarz 5 Schwarz 6 Schwarz 4 Schwarz 3 Schwarz 1	4 8 10 6 5 2	Rot 1 Gelb 2 Grün 3 Schwarz Weiß Blau Grün/Gelb	U1 V1 W1 U2 V2 W2 ⊥ Gehäuse	Rot Gelb Grün Schwarz Weiß Blau Weiß 7/20 Weiß 8/21 Grün/Gelb	U1 V1 W1 U2 V2 W2 7 8 ⊥ Gehäuse
	Bremswiderstand	Braun Blau	5 12				
	Kondensator			Braun Blau	C1 C2		
Wanne	Elektrische Pumpe (Maschine Ausführung "T")	Braun Blau Grün/Gelb	1 3 ⊥ Gehäuse	Braun Blau Grün/Gelb	R S ⊥ Gehäuse	Braun Blau Grün/Gelb	L1 L2 ⊥ Gehäuse

Geräteliste

Motor	RW 345	REMS	RW 342	REMS	RW 343	REMS
Nockenschalter	CA 10 C 58751 * FT22V	REMS	CA 10 C 58761 * FT22V	REMS	CA 10 D-U277 * 01 FT22V	REMS
Fußschalter	T 5300	REMS	T 5300	REMS	T 5400	REMS
Kondensator			MP 35/100/330	REMS		

Anschlusspläne und Geräteliste Magnum

	Magnum 2000/3000/4000		Magnum 2010		Magnum 3010/4010		Magnum 2020		Magnum 3020/4020	
Anschlusspläne	Aderfarbe/Nr.	Klemme	Aderfarbe/Nr.	Klemme	Aderfarbe/Nr.	Klemme	Aderfarbe/Nr.	Klemme	Aderfarbe/Nr.	Klemme
Anschlußleitung	Braun	1 (Not-Aus)	Braun	2 (Not-Aus)	Braun	2 (Not-Aus)	Braun	1	Braun	1
	Blau	3 (Not-Aus)	Blau	2 (Not-Aus)	Grün/Gelb	↓ Gehäuse	Schwarz	3	Schwarz	3
Verbindungsleitung	Braun	2 (Motorschutz)	Braun	2 (Motorschutz)	Braun	2 (Motorschutz)	Schwarz	1	Schwarz	1
	Blau	4 (Not-Aus)	Blau	1 (Not-Aus)	Grün/Gelb	↓ Gehäuse	Schwarz	2	Schwarz	2
Fußschalter	Rot	1 (Not-Aus)	Rot	1 (Not-Aus)	Rot	1 (Not-Aus)	Rot	5 → 1 (Not-Aus)	Rot	5 → 1 (Not-Aus)
	Rot	13 (Taster)	Rot	13 (Taster)	Rot	13 (Taster)	Rot	13 → A2	Rot	13 → A2
	Rot	14 (Taster)	Rot	14 (Taster)	Rot	14 (Taster)	Rot	13 → A2	Rot	13 → A2
Verbindungsleitung	Braun	1 (Motorschutz)	Braun	1 (Motorschutz)	Grün/Gelb	↓ Gehäuse	Schwarz	1	Schwarz	1
	Blau	3	Blau	S	Blau	S	Schwarz	2	Schwarz	2
	Schwarz	2	Grün/Gelb	↓ Gehäuse	Grün/Gelb	↓ Gehäuse	Schwarz	3	Schwarz	3
	Schwarz	5	Blau	S	Blau	S	Schwarz	4	Schwarz	4
	Schwarz	6	Blau	S	Blau	S	Schwarz	5	Schwarz	5
Motor	Schwarz	2	Grün/Gelb	↓ Gehäuse	Grün/Gelb	↓ Gehäuse	Schwarz	1	Schwarz	1
	Schwarz	5	Rot	U ₁	Rot	U ₁	Rot	1	Rot	1
	Schwarz	6	Gelb	V ₁	Gelb	V ₁	Gelb	2	Gelb	2
	Schwarz	4	Grün	W ₁	Grün	U ₁	Grün	3	Grün	3
Getriebegehäuse	Schwarz	3	Weiß	U ₂	Schwarz	U ₂	Schwarz	4	Schwarz	4
	Schwarz	3	Blau	V ₂	Weiß	W ₂	Weiß	5	Weiß	5
	Schwarz	1	Blau	W ₂	Blau	V ₂	Blau	↓ Gehäuse	Blau	7/20
	Schwarz	1	Blau	W ₂	Blau	V ₂	Blau	↓ Gehäuse	Weiß	8/21
Kondensator			Grün/Gelb	↓ Gehäuse	Grün/Gelb	↓ Gehäuse	Weiß	8	Weiß	8
			Braun	C ₁	Braun	C ₁	Grün/Gelb	↓ Gehäuse	Grün/Gelb	↓ Gehäuse

Geräteliste

Motor	RW 345	REMS	RW 342	REMS	RW 343	REMS	RW 343	REMS
Nockenschalter	T 5310	REMS	CA 10 C 58761 * FT22V	REMS	CA 10 D-U277 * 01 FT22V	REMS	CA 10 D-U277 * 01 FT22V	REMS
Fußschalter			T 5300	REMS	T 5300	REMS	T 5400	REMS
Kondensator			MP 35/100/330	REMS	MP 35/100/330	REMS	T 5400	REMS

6. Verhalten bei Störungen

6.1. Störung: Maschine läuft nicht an.

Ursache:

- Not-Aus nicht entriegelt.
- Motorschutzschalter hat ausgelöst.
- Abgenützte oder schadhafte Kohlebürsten (Tomado 2000, Magnum 2000/3000/4000).

6.2. Störung: Maschine zieht nicht durch.

Ursache:

- Schneidbacken sind stumpf.
- Schlechter Gewindeschneidstoff.
- Überlastung des Stromnetzes.
- Zu kleiner Leitungsquerschnitt des Verlängerungskabels.
- Schlechter Kontakt an den Steckverbindungen.
- Abgenützte Kohlebürsten (Tomado 2000, Magnum 2000/3000/4000).

6.3. Störung: Keine oder mangelhafte Zuführung von Gewinde-schneidstoff am Schneidkopf.

Ursache:

- Pumpe defekt.
- Zu wenig Gewindeschneidstoff in der Wanne.
- Sieb im Ansaugstutzen verschmutzt.

- 6.4. Störung:** Trotz richtiger Skaleneinstellung sind die Schneidbacken zu weit offen.

Ursache:

- Der Schneidkopf ist nicht geschlossen.

- 6.5. Störung:** Schneidkopf öffnet nicht.

Ursache:

- Bei geöffnetem Schneidkopf wurde Gewinde auf nächstgrößeren Rohrdurchmesser geschnitten.
- Längenanschlag weggeklappt.

- 6.6. Störung:** Kein brauchbares Gewinde.

Ursache:

- Schneidbacken sind stumpf.
- Schneidbacken sind falsch eingesetzt. Numerierung beachten.
- Keine oder mangelhafte Zuführung von Gewindeschneidstoff.
- Schlechter Gewindeschneidstoff.
- Vorschubbewegung des Werkzeugträgers behindert.

- 6.7. Störung:** Rohr rutscht in den Spannfüßern.

Ursache:

- Spannbacken stark verschmutzt.
- Bei dick kunststoffummantelten Rohren Sonderspannbacken verwenden.
- Spannbacken abgenutzt.

7. Entsorgung

Die Gewindeschneidmaschinen dürfen nach ihrem Nutzungsende nicht über den Hausmüll entsorgt werden. Sie müssen nach den gesetzlichen Vorschriften ordnungsgemäß entsorgt werden.

8. Hersteller-Garantie

Die Garantiezeit beträgt 12 Monate nach Übergabe des Neuproduktes an den Erstverwender. Der Zeitpunkt der Übergabe ist durch die Einsendung der Original-Kaufunterlagen nachzuweisen, welche die Angaben des Kaufdatums und der Produktbezeichnung enthalten müssen. Alle innerhalb der Garantiezeit auftretenden Funktionsfehler, die nachweisbar auf Fertigungs- oder Materialfehler zurückzuführen sind, werden kostenlos beseitigt. Durch die Mängelbeseitigung wird die Garantiezeit für das Produkt weder verlängert noch erneuert. Schäden, die auf natürliche Abnutzung, unsachgemäße Behandlung oder Missbrauch, Missachtung von Betriebsvorschriften, ungeeignete Betriebsmittel, übermäßige Beanspruchung, zweckfremde Verwendung, eigene oder fremde Eingriffe oder andere Gründe, die REMS nicht zu vertreten hat, zurückzuführen sind, sind von der Garantie ausgeschlossen.

Garantieleistungen dürfen nur von einer autorisierten REMS Vertrags-Kundendienstwerkstatt erbracht werden. Beanstandungen werden nur anerkannt, wenn das Produkt ohne vorherige Eingriffe in unzerlegtem Zustand einer autorisierten REMS Vertrags-Kundendienstwerkstatt eingereicht wird. Ersetzte Produkte und Teile gehen in das Eigentum von REMS über.

Die Kosten für die Hin- und Rückfracht trägt der Verwender.

Die gesetzlichen Rechte des Verwenders, insbesondere seine Gewährleistungsansprüche bei Mängeln gegenüber dem Verkäufer, werden durch diese Garantie nicht eingeschränkt. Diese Hersteller-Garantie gilt nur für Neuprodukte, welche in der Europäischen Union, in Norwegen oder in der Schweiz gekauft und dort verwendet werden.

Für diese Garantie gilt deutsches Recht unter Ausschluss des Übereinkommens der Vereinten Nationen über Verträge über den internationalen Warenkauf (CISG).

9. REMS Vertrags-Kundendienstwerkstätten

Firmeneigene Fachwerkstatt für Reparaturen:

SERVICE-CENTER

Neue Rommelshäuser Straße 4
D-71332 Waiblingen

Telefon (07151) 56808-60
Telefax (07151) 56808-64

Wir holen Ihre Maschinen und Werkzeuge bei Ihnen ab!
Nutzen Sie in der Bundesrepublik Deutschland unseren Abholservice.
Einfach anrufen unter Telefon (07151) 56808-60.
Oder wenden Sie sich an eine andere autorisierte REMS Vertrags-Kundendienstwerkstatt in Ihrer Nähe.

10. Teileverzeichnis

Teileverzeichnisse siehe www.rems.de → Downloads → Teileverzeichnisse.

Translation of the Original Instruction Manual

REMS Tornado 2000 / 2010 / 2020

1 Wing screw	13 Knob/recessed grip
2 Tool holder	14 Die holder
3 Guiding arm front	15 Pipe cutter
4 Guiding arm back	16 Deburrer
5 Pressing lever	17 Pouring spout
6 Clamping ring	18 Switch
7 Handle	19 Chuck
8 Die head	21 Foot switch
9 Length stop	22 Emergency switch
10 Closing and opening lever	23 Protection switch
11 Clamping lever	24 Guiding bolt
12 Adjusting disk	

REMS Magnum 2000 / 2010 / 2020 / 3000 / 3010 / 3020 / 4000 / 4010 / 4020

1 Quick action hammer chuck	14 Closing and opening lever
2 Guide chuck	15 Clamping lever
3 Switch right-left	16 Adjusting disk
4 Foot switch	17 Die holder
5 Emergency stop switch	18 Pipe cutter
6 Motor overload trip	19 Deburrer
7 Tool holder	20 Oil trough
8 Pressing lever	21 Chip tray
9 Handle	22 Clamping ring
10 Clamping ring with wing nut	23 Chuck jaw carrier
11 Wing screw	24 Chuck jaws
12 Die head	25 Screw plug
13 Length stop	

General Power Tool Safety Warnings

⚠ WARNING

To reduce the risk of injury, the user must read and understand the instruction manual.

Read all instructions. Failure to follow all instructions listed below may result in electric shock, fire and/or serious injury. The term "power tool" in all of the warnings listed below refers to your mains operated (corded) power tool or battery operated (cordless) power tool, also machines and electric units. Only use the power tool for the purpose for which it was intended, with the due attention to the general safety and accident prevention regulations.

SAVE THESE INSTRUCTIONS.

A) Work area

- Keep work area clean and well lit.** Cluttered and dark areas invite accidents.
- Do not operate power tools in explosive atmospheres, such as in the presence of flammable liquids, gases or dust.** Power tools create sparks which may ignite the dust or fumes.
- Keep children and bystanders away while operating a power tool.** Distractions can cause you to lose control.

B) Electrical safety

- Power tool plugs must match the outlet. Never modify the plug in any way. Do not use any adapter plugs with earthed (grounded) power tools.** Unmodified plugs and matching outlets will reduce risk of electric shock. If the power tool comes with an earthed wire, the plug may only be connected to an earthed receptacle. At work sites, in damp surroundings, in the open or in the case of comparable types of use, only operate the power tool off the mains using a 30mA fault current protected switch (FI breaker).
- Avoid body contact with earthed or grounded surfaces such as pipes, radiators, ranges and refrigerators.** There is an increased risk of electric shock if your body is earthed or grounded.
- Do not expose power tools to rain or wet conditions.** Water entering a power tool will increase the risk of electric shock.
- Do not abuse the cord. Never use the cord for carrying, pulling or unplugging the power tool. Keep cord away from heat, oil, sharp edges or moving parts.** Damaged or entangled cords increase the risk of electric shock.
- When operating a power tool outdoors, use an extension cord suitable for outdoor use.** Use of a cord suitable for outdoor use reduces the risk of electric shock.

C) Personal safety

- This appliance is not intended for use by persons (including children) with reduced physical, sensory or mental capabilities, or lack of experience and knowledge, unless they have been given supervision or instruction concerning use of the appliance by a person responsible for their safety.** Children should be supervised to ensure that they do not play with the appliance.
- Stay alert, watch what you are doing and use common sense when operating a power tool. Do not use a power tool while you are tired or under the influence of drugs, alcohol or medication.** A moment of inattention while operating power tools may result in serious personal injury.
 - Use safety equipment. Always wear eye protection.** Safety equipment such as dust mask, non skid safety shoes, hard hat, or hearing protection used for appropriate conditions will reduce personal injuries.
 - Avoid accidental starting. Ensure the switch is in the off position before**

plugging in. Carrying power tools with your finger on the switch or plugging in power tools that have the switch on invites accidents.

- d) **Remove any adjusting key or wrench before turning the power tool on.** A wrench or a key left attached to a rotating part of the power tool may result in personal injury.
- e) **Do not overreach. Keep proper footing and balance at all times.** This enables better control of the power tool in unexpected situations.
- f) **Dress properly. Do not wear loose clothing or jewellery. Keep your hair, clothing and gloves away from moving parts.** Loose clothes, jewellery or long hair can be caught in moving parts.
- g) **If devices are provided for the connection of dust extraction and collection facilities, ensure these are connected and properly used.** Use of these devices can reduce dust related hazards.
- h) **Only allow trained personnel to use the power tool.** Apprentices may only operate the power tool when they are over 16, when this is necessary for their training and when they are supervised by a trained operative.

D) Power tool use and care

- a) **Do not force the power tool. Use the correct power tool for your application.** The correct power tool will do the job better and safer at the rate for which it was designed.
- b) **Do not use the power tool if the switch does not turn it on and off.** Any power tool that cannot be controlled with the switch is dangerous and must be repaired.
- c) **Disconnect the plug from the power source before making any adjustments, changing accessories, or storing power tools.** Such preventive safety measures reduce the risk of starting the power tool accidentally.
- d) **Store idle power tools out of the reach of children and do not allow persons unfamiliar with the power tool or these instructions to operate the power tool.** Power tools are dangerous in the hands of untrained users.
- e) **Maintain power tools. Check for misalignment or binding of moving parts, breakage of parts and any other condition that may affect the power tools operation. If damaged, have the power tool repaired by a qualified expert or by an authorised REMS after-sales service facility before use.** Many accidents are caused by poorly maintained power tools.
- f) **Keep cutting tools sharp and clean.** Properly maintained cutting tools with sharp cutting edges are less likely to bind and are easier to control.
- g) **Secure the workpiece.** Use clamps or a vice to hold the workpiece. This is safer than holding it with your hand, and also it frees both hands to operate the equipment.
- h) **Use the power tool, accessories and tool bits etc., in accordance with these instructions and in the manner intended for the particular type of power tool, taking into account the working conditions and the work to be performed.** Use of the power tool for operations different from those intended could result in a hazardous situation. All unauthorised modifications to the power tool are prohibited for safety reasons.

E) Service

- a) **Have your power tool serviced by a qualified repair person using only identical replacement parts.** This will ensure that the safety of the power tool is maintained.
- b) **Comply with maintenance instructions and instructions on tool replacements.**
- c) **Check mains lead of power tool regularly and have it replaced by a qualified expert or an authorised REMS after-sales service facility in case of damage. Check extension cable regularly and replace it when damaged.**

Specific Safety Warnings

WARNING

- Only connect the machine to a socket with a functioning PE conductor. Check the PE conductor or have it checked if in doubt.

- Only operate the machine on the mains with a 30mA fault current protection (FI-switch).
- If the extension cable needs to be replaced, this may be done only by **qualified personnel** to avoid safety risks.
- The machine is operated with a safety-type, jog control pedal switch with emergency-off function. If the danger area constituted by the rotating workpiece is not clearly visible from where the operator is located, safety precautions, e.g. barriers, must be used.
- Do not undertake any operations such as hemping, installation and removal, thread cutting with manual die stocks, working with pipe cutters or holding the workpiece manually (instead of using the material supports) when the machine is operating.
- If there is a risk of the workpiece bending and whipping round (this depends on the length and cross-section of the material and on the speed) or at insufficient stability of the machine a sufficient number of height-adjustable supports (REMS Herkules) must be used.
- Never reach into the chuck.
- Clamp short pieces of pipe only with the REMS Nippelspanner or the REMS Nippelfix.
- REMS thread-cutting oils in spray cans (REMS Spezial, REMS Sanitol) are environment-friendly but contain combustible propellant (butane). Spray cans are pressurized – do not force open. Also, protect them from exposure to strong sunlight and heating above 50°C.
- Due to the degreasing effect of the cooling lubricants (thread-cutting oils), an intensive skin contact has to be avoided. A skin protector with a greasing effect must be applied.
- Due to hygienical reasons the trough has to be cleaned regularly from dirt and chips, at least, however, once a year.
- It is not required to check the cooling lubricant because, due to the consumption, new cooling lubricant is refilled from time to time.

NOTICE





- Do not allow undiluted cooling lubricant to get into drainage, water systems or the soil. Remaining cooling lubricants have to be delivered to specialized waste disposal companies. Disposal identity number for mineral-based cooling lubricants 54401, for synthetic 54109.

Use for the intended purpose

WARNING

Use REMS Tornado and Magnum thread cutting machines for the intended purpose of thread cutting, cutting off, removing burr, cutting nipples and roller grooves. All other uses are not for the intended purpose and are prohibited.

Explanation of symbols

-  Read the operating instructions **before** use
-  Power tool complies with protection class I
-  Power tool complies with protection class II
-  Environmentally friendly disposal
-  CE conformity mark

1. Technical data

	Tornado 2000 Tornado 2010 Tornado 2020	Magnum 2000 Magnum 2010 Magnum 2020	Magnum 3000 Magnum 3010 Magnum 3020	Magnum 2000 Magnum 2010 Magnum 2020 with REMS 4" Automatic die head	Tornado 2000 Tornado 2010 Tornado 2020 with REMS 4" Automatic die head	Magnum 4000 Magnum 4010 Magnum 4020
1.1. Capacity						
1.1.1. Thread diameter						
Pipe (including plastic coated)	1/16 – 2"	1/16 – 2"	(1/16) 1/2 – 3"	1/16 – 4"	1/16 – 4"	1/4 – 4"
Bolt	6 – 60 mm 1/4 – 2"	6 – 60 mm 1/2 – 2"	6 – 60 mm 1/2 – 2"	6 – 60 mm 1/4 – 2"	6 – 60 mm 1/4 – 2"	14 – 60 mm 1/2 – 2"
1.1.2. Types of threads						
Pipe threads, tapered				R (ISO 7-1, DIN 2999, BSPT), NPT		
Pipe threads, parallel				G (ISO 228-1, DIN 259, BSPP), NPSM		
Threads for conduits				Pg (DIN 40430), IEC		
Bolt threads				M (ISO 261, DIN 13), UNC, BSW		
1.1.3. Thread length						
Pipe threads tapered	standard length	standard length	standard length	standard length	standard length	standard length
Pipe threads parallel Bolt threads	165 mm (6.5"), unlimited by repeated clamping	150 mm (6"), unlimited by repeated clamping	150 mm (6"), unlimited by repeated clamping	165 mm (6.5"), unlimited by repeated clamping	165 mm (6.5"), unlimited by repeated clamping	150 mm (6"), unlimited by repeated clamping
1.1.4. Cutting						
Pipe	1/8 – 2"	1/8 – 2"	1/4 – 4"	1/8 – 2"	1/8 – 2"	1/4 – 4"

	Tornado 2000 Tornado 2010 Tornado 2020	Magnum 2000 Magnum 2010 Magnum 2020	Magnum 3000 Magnum 3010 Magnum 3020	Magnum 2000 Magnum 2010 Magnum 2020 with REMS 4" Automatic die head	Tornado 2000 Tornado 2010 Tornado 2020 with REMS 4" Automatic die head	Magnum 4000 Magnum 4010 Magnum 4020
1.1.5. Internal deburring Pipe	¼ – 2"	¼ – 2"	¼ – 4"	¼ – 2"	¼ – 2"	¼ – 4"
1.1.6. Nipples and double nipples with REMS Nippelspanner (internal clamping)	¾ – 2"	¾ – 2"	¾ – 2"	¾ – 2"	¾ – 2"	¾ – 2"
with REMS Nippelfix (automatic internal clamping)	½ – 4"	½ – 4"	½ – 4"	½ – 4"	½ – 4"	½ – 4"
1.1.7. REMS 4" Automatic die head for all types Tornado and Magnum 2000/2010/2020-Typen and types Magnum 3000/3010/3020 (see Fig. 6)				2½ – 4"	2½ – 4"	
1.2. Spindle speed						
Tornado 2000	1/16 – 2"	53 – 40 rpm				
Magnum 2000	¼ – 2"	53 – 40 rpm				
Magnum 3000	¼ – 3"	23 – 20 rpm				
Magnum 4000	¼ – 4"	23 – 20 rpm				
automatic infinitely variable speed						
Tornado 2010 / 2020	1/16 – 2"	52 rpm				
Magnum 2010 / 2020	¼ – 2"	52 – 26 rpm				
Magnum 3010 / 3020	¼ – 3"	20 – 10 rpm				
Magnum 4010 / 4020	¼ – 4"	20 – 10 rpm				
also under full load. On heavy duty and weak voltage for larger threads Tornado 26 rpm resp. Magnum 10 rpm.						
1.3. Electrical data						
Tornado 2000, Magnum 2000 / 3000 / 4000		230 V, 1~; 50–60 Hz; 1700 W input, 1200 W output; 8.3 A; Fuse (mains) 16 A (B). Intermittent service S3 25% 2.5/10 min. 110 V; 1~; 50–60 Hz; 1700 W input, 1200 W output; 16.5 A; Fuse (mains) 30 A (B). Intermittent service S3 25% 2.5/10 min.				
Tornado 2010, Magnum 2010 / 3010 / 4010		230 V, 1~; 50 Hz; 2100 W input, 1400 W output; 10 A; Fuse (mains) 10 A (B). Intermittent service S3 70% 7/10 min.				
Tornado 2020, Magnum 2020 / 3020 / 4020		400 V; 3~; 50 Hz; 2000 W input, 1500 W output; 5 A; Fuse (mains) 10 A (B). Intermittent service S3 70% 7/10 min.				
1.4. Dimensions (L x W x H)						
Tornado 2000	730 x 435 x 280 mm					
Tornado 2010 / 2020	730 x 435 x 280 mm					
Magnum 2000	870 x 580 x 495 mm					
Magnum 2010 / 2020	825 x 580 x 495 mm					
Magnum 3000	915 x 580 x 495 mm					
Magnum 3010 / 3020	870 x 580 x 495 mm					
Magnum 4000	915 x 580 x 495 mm					
Magnum 4010 / 4020	870 x 580 x 495 mm					
1.5. Weight in kg	Machine		Tools		Standard accessories	
Tornado 2000	31		12		7	
Tornado 2010	43		12		7	
Tornado 2020	43		12		7	
	Machine		Tools		Wheel stand	
	¼ – 2"		¼ – 2"		16	
Magnum 2000	75		12		16	
Magnum 2010	87		12		16	
Magnum 2020	87		12		16	
	Machine		Tools	Tools		
	2½ – 3"		¼ – 2"	2½ – 3"		
Magnum 3000	79		12	23	16	
Magnum 3010	108		12	23	16	
Magnum 3020	108		12	23	16	
	Machine		Tools	Tools		
	2½ – 4"		¼ – 2"	2½ – 4"		
Magnum 4000	81		12	25	16	
Magnum 4010	108		12	25	16	
Magnum 4020	108		12	25	16	
1.6. Noise data						
Workstation-related emission data						
Tornado 2000, Magnum 2000 / 3000 / 4000		83 dB (A)				
Tornado 2010, Magnum 2010 / 3010 / 4010		75 dB (A)				
Tornado 2020		72 dB (A)				
Magnum 2020 / 3020 / 4020		74 dB (A)				
1.7. Vibrations (all types)						
Weighted effective value of acceleration		2,5 m/s ²				

The indicated weighted effective value of acceleration has been measured against standard test procedures and can be used by way of comparison with another device. The indicated weighted effective value of acceleration can also be used as a preliminary evaluation of the exposure.

⚠ CAUTION

The indicated weighted effective value of acceleration can differ during operation from the indicated value, dependent on the manner in which the device is used. Dependent upon the actual conditions of use (periodic duty) it may be necessary to establish safety precautions for the protection of the operator.

2. Preparations for use

⚠ CAUTION

Weights above 35 kg (77 lbs) need to be carried by two people, tool set to be carried separately. Pay attention that during transportation and setting up of the machine, with the stand or without it, the center of gravity is high, i.e. top heavy.

2.1. Set up of Tornado 2000, 2010, 2020 (Fig. 1–3)

Loosen wing screw (1). Remove tool holder (2). Position the drive unit vertically on both guiding arms (3 + 4) and insert the 3 legs into the gearbox casing until they snap in (fig. 1). Take the machine at the gearbox casing (not at the legs), and put it upright onto the legs (fig. 2). The machine can also be mounted on a bench and be attached with screws. 3 threaded holes are provided on the machine base. Through the attached pattern 3 holes have to be drilled (12 mm Ø drill) through the bench. Then fix the machine with 3 screws (M 10) from underneath.

Push the tool holder on the guiding arms. Push the pressing lever (5) from behind through the shackle on the tool holder and fix the locking ring (6) on the rear guiding arm in such a way that the wing screw is positioned backwards leaving the snap ring groove free. Push the handle (7) on the pressing lever.

Suspend the tray on both screws attached below the gearbox casing and push it sideways right into the slots. Suspend the tray onto the snap ring groove in the rear guiding arm (4). Push the clamping ring of the pressing lever right to the suspension of the tray and fix it.

Put the hose with the suction filter into the tray and push the other end of the hose on the nipple on the back of the tool holder.

Fill with 2 ltrs. of thread cutting oil. Set in the chip tray from the rear.

NOTICE

Never keep running the machine without thread cutting oil.

Put the guide bolt of the die head (8) into the boring of the tool holder and push the die head with axial pressure on the guide bolt and turning movements right to the stop. For transport, the foot switch can be hooked to the screw above the rear clamping chuck (fig. 3).

Set up of Magnum 2000 T, 2010 T, 2020 T, 3000 T, 3010 T, 3020 T, 4000 T, 4010 T, 4020 T (Fig. 8)

Fasten the machine on a workbench or wheel stand (accessory) with the 3 delivered screws. For transport the machine can be lifted at the guide arms in front and at rear with a pipe which is clamped into the hammer and guide chuck. For transport on the wheel stand use pieces of pipe Ø ¾" with length of about 60 cm and fasten the wing screws. If the machine has not to be transported, remove the two wheels.

Fill with 5 ltrs. of thread cutting oil.

NOTICE

Never run the machine without thread cutting oil.

2.2. Set up of Tornado 2000 T, 2010 T, 2020 T (Fig. 7 + 8)

Fasten the machine on a workbench or wheel stand (accessory) with the 3 delivered screws. For transport the machine can be lifted at the front grip pockets of the basin in rear at the motor or at the material support fixture. For transport on the wheel stand use pieces of pipe Ø ¾" with length of about 60 cm and fasten the wing screws. If the machine has not to be transported, remove the two wheels.

Fill with 5 ltrs. of thread cutting oil.

NOTICE

Never run the machine without thread cutting oil.

Set up of Magnum 2000 T-L, 2010 T-L, 2020 T-L, 3000 T-L, 3010 T-L, 3020 T-L, 4000 T-L, 4010 T-L, 4020 T-L, (Fig. 8)

Fasten the machine on a workbench or stand (accessory) with the 4 delivered screws. For transport the machine can be lifted at the guide arms in front and at rear with a pipe which is clamped into the hammer and guide chuck. Slide clamping ring (10) with wing screw onto the rear guide arm so that the groove remains empty. Put the pan onto the two bolts which are located at the lower end of the gear housing and into the groove at the rear guide arm. Slide clamping ring (10) against the support ring of the pan and tighten it. Hang the hose with filter into the pan. Insert chip tray from the rear.

Fill with 2 ltrs. of thread cutting oil.

NOTICE

Never run the machine without thread cutting oil.

2.3. Electrical supply

⚠ WARNING

Before connecting the machine, check that the mains voltage corresponds with the voltage specified on the rating plate. Use extension cord with earth wiring only. The machine is switched on and off by means of the foot switch (21, Tornado / 4, Magnum). Switch (18, Tornado / 3, Magnum) is used to preselect the direction of rotation and speed. The machine can only be switched on when the emergency-off button (22, Tornado / 5, Magnum) is released and the protection switch (23, Tornado / 6, Magnum) on the pedal switch is depressed. If the machine is connected directly to the mains (without a plug), a 16A main switch must be installed.

2.4. Cooling lubricant

Perfect threading results, long durability of dies as well as utmost protection of the machine are achieved with REMS cooling lubricant.

NOTICE

REMS Spezial cooling lubricant (containing mineral oil) is highly alloyed and suitable for cutting pipe and bolt threads of all types. In addition, it can be washed off with water (officially approved). Mineral oil-based cooling lubricants are not permitted to be used on drinking water pipes in certain countries, e.g. Germany, Austria. In this case, use REMS Sanitol, which contains no mineral oil.

REMS Sanitol cooling lubricant is free of mineral oil, is synthetic, completely water soluble and possesses the lubricating properties of mineral oil. Its use is compulsory in Germany and Austria for drinking water installations and complies with the officially applicable regulations (DVGW Approval No. DW-0201AS2032; OEVGW Approval No. W 1.303; SVGW Approval No. 7808-649).

NOTICE

Use all types of cooling lubricant undiluted!

2.5. Material support

⚠ CAUTION

Pipes and bars longer than 2 m must be additionally supported by the height-adjustable REMS Herkules, fitted with steel balls, posing no problems for moving rods and pipes in all directions without tipping over the material support. If the REMS Magnum is mounted on a workbench, the REMS Herkules Y must be used. Capacity of REMS Herkules and REMS Herkules Y: Ø ½ – 4".

2.6. REMS 4" automatic die head

When using the REMS 4" automatic die head, observe the operating instructions supplied with the die head.

3. Operation

3.1. Tools

The die head (8, Tornado / 12, Magnum) is a universal die head. That means for all types of threads for above mentioned sizes, divided in 2 tool sets, only one die head is required. For cutting tapered pipe threads, the length stop (9, Tornado / 13, Magnum) needs to be in the same direction with the closing and opening lever (10, Tornado / 14, Magnum). To cut cylindrical long threads and bolt threads, the length stop (9, Tornado / 13, Magnum) has to be folded away.

Changing dies

The dies can be inserted or changed with the die head mounted on the machine or detached (i.e. on a bench). Slacken clamping lever (11, Tornado / 15, Magnum) but do not remove it. Push the adjusting disc (12, Tornado / 16, Magnum) at the handle away from the clamping lever to the far end position. In this position the dies are put in or taken out. Ensure that the indicated size of thread shown on the back of the dies corresponds to the size of thread to be cut. Furthermore, ensure that the numbers shown on the back of the dies correspond with those indicated on the die holder (14, Tornado / 17, Magnum).

Insert the dies into the die head as far as the ball inside the slot of the die holder snaps in. Once all dies are set, adjust the size of thread by shifting the adjusting disc. Bolt thread must always be set to „Bolt“. Clamp the adjusting disc with the clamping lever, close the die head by pressing the closing and opening lever (10, Tornado / 14, Magnum) down slightly to the right. The die head opens either automatically (with tapered pipe threads), or at any time manually by slight pressure to the left on the closing and opening lever.

If the holding power of the clamping lever (11, Tornado / 15, Magnum) is insufficient (e.g. through blunt dies) when the 2½–3" and the 2½–4" die head is in use, due to the increased cutting force applied, with the result that the die head opens under cutting pressure, the capscrew on the side opposite the clamping lever (11, Tornado / 15, Magnum) must also be tightened.

The pipe cutter (15, Tornado / 18, Magnum) cuts pipes ¼–2", resp. 2½–4". The reamer (16, Tornado / 19, Magnum) deburs pipes ¼–2" resp. 2½–4". To avoid rotation, latch the reamer sleeve into the reamer arm either in the front or in the back end, depending on the position of the pipe.

3.2. Chuck

A size adjusted clamping sleeve (Art.-No. 343001) is required for sizes < 8 mm when operating with Magnum up to 2" and Tornado, for Magnum up to 4" < 20 mm. When ordering the clamping sleeve the required clamping size needs to be provided.

3.2.1. Chuck Tornado (19) and (20)

The self-clamping jaws open and close automatically through left or right turning of the switch (18) and operating the foot switch (21). Pay attention when changing rear and front clamping jaws that the particular clamping jaws are fitted in corresponding to fig. 4 and 5, as otherwise damage will arise. On no account switch on the machine until all clamping jaws and both clamping jaw covers have been fitted.

3.2.2. Chuck Magnum (1) (2)

Quick action hammer chuck (1), guide chuck (2)

The front quick action hammer chuck (1) with the large clamping ring and the movable chuck jaws installed in the chuck jaw carriers ensures secure, concentric clamping with the minimum of force. As soon as the material juts out of the guide chuck (2), it should be closed.

Changing the chuck jaws Magnum

With the clamping ring (22), close the chuck jaws (24) to a clamping diameter of approx. 30 mm. Remove screws of chuck jaws (24). Slide chuck jaws out towards the rear by using an appropriate tool (screw driver). Slide new chuck jaws into the chuck jaw carrier from the front.

3.3. Operation

3.3.1. Tornado

Swing out the tools and bring the tool holder to the right-hand end-position by means of contact lever (5). Feed in the material so that it projects approx. 10 cm out of the chuck (19). Swing down and close the die head (8). Set switch (18) to position 1, then operate footswitch (21); the material will now be clamped automatically. On types 2010 and 2020, the second operating speed can be selected for sectioning, deburring and small thread cutting operations. To do this, with the machine running, slowly move switch (18) from position 1 to position 2. With the contact lever (5), advance the die head onto the rotating material.

After one or two threads have been cut, the die head will continue to cut automatically. In the case of tapered pipe threads, the die head opens automatically when the standard length of thread is reached. When cutting extended threads or bolt threads, open the die head manually, with the machine running. Release foot switch (21). Set switch (18) to R. Depress foot switch (21) briefly to release the material.

Threads of unlimited length can be cut by reclamping the material, as follows. When the tool holder approaches the machine housing during the thread cutting process, release foot switch (21) but do not open the die head. Set switch (18) to R. Release the material and bring the tool holder and material to the right-hand end-position by means of the contact lever. Switch on the machine again by setting the switch to position 1.

For pipe cutting operations, swing in the pipe cutter (15) and bring it to the desired cutting position by means of the contact lever. The pipe is cut by rotating the spindle clockwise.

The resulting inside burr after cutting will be deburred with the reamer (16).

To drain the thread cutting oil: Take off the hose of the tool holder (2) and hold it into a container. Keep the machine running until the tray is empty. Or: take off the tray and empty it using the pouring spout (17).

3.3.2. Magnum

Swing out the tools and move the tool carrier to the right-hand end position with the aid of the pressing lever (8). Pass the material to be threaded through the opened guide (2) and through the opened chuck (1) so that it extends by about 10 cm from the chuck. Close the chuck until the jaw comes against the material and then, after a short opening movement, jerk it shut once or twice in order to clamp the material firmly. Closing the guide chuck (2) centers the material that extends from the rear of the machine. Swing down and close the die head. Set the switch (3) to position 1, then operate the foot switch (4). Magnum 2000/3000/4000 is switched on and off with the foot switch (4) only.

On Magnum 2010/3010/4010 and 2020/3020/4020, the second operating speed can be selected for sectioning, deburring and small thread cutting operations. To do this, with the machine running, slowly move switch (3) from position 1 to position 2. With the contact lever (8), advance the die head onto the rotating material.

After one or two threads have been cut, the die head will continue to cut automatically. In the case of tapered pipe threads, the die head opens automatically when the standard length of thread is reached. When cutting extended threads or bolt threads, open the die head manually, with the machine running. Release pedal switch (4). Open quick action hammer chuck, take out material.

Threads of unlimited length can be cut by reclamping the material, as follows. When the tool holder approaches the machine housing during the thread cutting process, release pedal switch (4) but do not open the die head. Release the material and bring the tool holder and material to the right-hand end-position by means of the contact lever. Clamp material again, switch on machine again. For pipe cutting operations, swing in the pipe cutter (18) and bring it to the

5. Machine Wiring and Electrical Components Tornado

Machine Wiring		Tornado 2000		Tornado 2010		Tornado 2020	
		Wire colour/No.	Terminal	Wire colour/No.	Terminal	Wire colour/No.	Terminal
Foot switch	Mains line	brown blue green/yellow	2 (emergency stop) 2 (emergency stop) ⊥ casing	brown blue green/yellow	2 (emergency stop) 2 (emergency stop) ⊥ casing	brown black grey blue green/yellow	1 3 5 A1 ⊥ casing
	Connecting line	brown blue green/yellow	2 (motor protection) 1 (emergency stop) ⊥ casing	brown blue green/yellow	2 (motor protection) 1 (emergency stop) ⊥ casing	black 1 black 2 black 3 black 4 black 5 green/yellow	2 4 6 14 2 (emergency stop) ⊥ casing
	Inner line	red red	1 (emergency stop) ↓ 13 (button) 14 (button) ↓ 1 (motor protection)	red red	1 (emergency stop) ↓ 13 (button) 14 (button) ↓ 1 (motor protection)	red red	5 → 1 (emerg. stop) 13 → A2
Gearbox	Connecting line	brown blue green/yellow	1 3 ⊥ casing	brown blue green/yellow	R S ⊥ casing	black 1 black 2 black 3 black 4 black 5 green/yellow	L ₁ L ₂ L ₃ 4 5 ⊥ casing
	Motor	black 2 black 5 black 6 black 4 black 3 black 1	4 8 10 6 5 2	red 1 yellow 2 green 3 black white blue green/yellow	U ₁ V ₁ W ₁ U ₂ V ₂ W ₂ ⊥ casing	red yellow green black white blue white 7/20 white 8/21 green/yellow	U ₁ V ₁ W ₁ U ₂ V ₂ W ₂ 7 8 ⊥ casing
	Resistor	brown blue	5 12				
	Capacitor			brown blue	C ₁ C ₂		
Base	Electric pump (Machine model "T")	brown blue green/yellow	1 3 ⊥ casing	brown blue green/yellow	R S ⊥ casing	brown blue green/yellow	L ₁ L ₂ ⊥ casing

Electrical Components

Motor	RW 345	REMS	RW 342	REMS	RW 343	REMS
Cam switch	CA 10 C 58751 * FT22V	REMS	CA 10 C 58761 * FT22V	REMS	CA 10 D-U277 * 01 FT22V	REMS
Foot switch	T 5300	REMS	T 5300	REMS	T 5400	REMS
Capacitor			MP 35/100/330	REMS		

desired cutting position by means of the contact lever. The pipe is cut by rotating the spindle clockwise.

Remove any burrs inside the pipe resulting from the cutting operation with the pipe reamer (19).

To drain the cooling lubricant: Take off the flexible hose of the tool holder (7) and hold it into a container. Keep the machine running until the oil tray is empty. Or: Remove screw plug (25) and drain trough.

3.4. Production of nipples and double nipples

Use REMS Nippelfix (automatic internal clamping) or REMS Nippelspanner (internal clamping) for threading nipples. Ensure that both sides of the pipe are deburred inside. Always slide the pipe up to the end of the clamping section.

To clamp the piece of pipe (with or without thread) with the REMS Nippelspanner, use a screwdriver and turn the spindle to expand the head of the Nippelspanner. Expand only with attached piece of pipe, otherwise damage will arise.

Do not cut nipples with REMS Nippelfix and REMS Nippelspanner shorter than is permitted by the appropriate standard.

3.5. Producing left-handed threads

For left-handed threads only the REMS Magnums 2010, 2020, 4010 and 4020 are suitable. The die head in the tool set holder has to be off-set e.g. by using a M10x40 screw in order to cut left-handed threads, otherwise the lifting and the start-cutting can be damaged. Set the switch to position "R". Change the hose connections at the coolant pump or for shut of the coolant pump briefly. Alternatively use a switch valve (Art.No. 342080, accessory), attached to the machine. With the lever on the switch valve (Fig. 9) the direction of flow on the coolant pump is reversed.

4. Maintenance



Pull out the mains plug before maintenance and repair work! This work may only be performed by qualified personnel.

4.1. Maintenance

The machine is maintenance free. The gearbox operates in a sealed-off oilbath and therefore needs no lubrication.

4.2. Inspection / Servicing

The motor of the Tornado 2000 / Magnum 2000 / 3000 / 4000 is equipped with carbon brushes. These wear out and therefore need checking from time to time, and, if necessary, changing. Loosen by about 3 mm (1/8") the 4 screws of the motor cap and remove both caps from the motor. See also point 6: Actions in case of trouble.

Machine Wiring and Electrical Components Magnum

Machine Wiring		Magnum 2000/3000/4000		Magnum 2010/3010/4010		Magnum 2020/3020/4020	
		Wire colour/No.	Terminal	Wire colour/No.	Terminal	Wire colour/No.	Terminal
Foot switch	Mains line	brown blue	2 (emergency stop) 2 (emergency stop)	brown blue green/yellow	2 (emergency stop) 2 (emergency stop) ⊥ casing	brown black black blue green/yellow	1 3 5 A1 ⊥ casing
	Connecting line	brown blue	2 (motor protection) 1 (emergency stop)	brown blue green/yellow	2 (motor protection) 1 (emergency stop) ⊥ casing	black 1 black 2 black 3 black 4 black 5 green/yellow	2 4 6 14 2 (emergency stop) ⊥ casing
	Inner lines	red red	1 (emergency stop) ↓ 13 (button) 14 (button) ↓ 1 (motor protection)	red red	1 (emergency stop) ↓ 13 (button) 14 (button) ↓ 1 (motor protection)	red red	5 → 1 (emerg. stop) 13 → A2
Gearbox	Connecting line	brown blue	2 1	brown blue green/yellow	R S ⊥ casing	black 1 black 2 black 3 black 4 black 5 green/yellow	L ₁ L ₂ L ₃ 4 5 ⊥ casing
	Motor	black 2 black 5 black 6 black 4 black 3 black 1	brown 6 5 3 4 blue	red yellow green black white blue	U ₁ V ₁ W ₁ U ₂ V ₂ W ₂ ⊥ casing	red yellow green black white blue white 7/20 white 8/21 green/yellow	U ₁ V ₁ W ₁ U ₂ V ₂ W ₂ 7 8 ⊥ casing
	Capacitor			brown blue	C ₁ C ₂		
Electrical Components							
Motor	RW 345	REMS	RW 342	REMS	RW 343	REMS	
Cam switch			CA 10 C 58761 * FT22V	REMS	CA 10 D-U277 * 01 FT22V	REMS	
Foot switch	T 5310	REMS	T 5300	REMS	T 5400	REMS	
Capacitor			MP 35/100/330	REMS			

6. Actions in case of trouble

6.1. Trouble: Machine does not start.

Cause:

- Emergency switch not unlocked.
- Protective motor switch engaged.
- Worn out or faulty brushes (Tornado 2000, Magnum 2000 / 3000 / 4000).

6.2. Trouble: Machine does not pull through.

Cause:

- Dies are blunt.
- Poor-quality cooling lubricant.
- Circuit overloaded.
- Wire cross-section of extension cord too small.
- Bad contacts at the plug connections.
- Worn out brushes (Tornado 2000, Magnum 2000 / 3000 / 4000).

6.3. Trouble: Low or non-existent oil supply at die head.

Cause:

- Pump defective.
- Insufficient cooling lubricant in the oil tray.
- Strainer in intake clogged.

6.4. Trouble: Dies too far open in spite of correct scale setting.

Cause:

- Die head not closed.

6.5. Trouble: Die head does not open.

Cause:

- Thread was cut to the next pipe diameter up with die head opened.
- Length stop folded away.

6.6. Trouble: No workable thread.

Cause:

- Dies are blunt.
- Dies are wrongly positioned: see numbers.
- Low or non-existent oil supply.
- Poor-quality cooling lubricant.
- Feed movement of tool holder hindered.

6.7. Trouble: Pipe slips in the chucks.

Cause:

- Clamping jaws very dirty.
- Use special chucking jaws for pipes with thick plastic sheathing.
- Clamping jaws worn.

7. Disposal

The machines may not be thrown into the domestic waste at the end of use. They must be disposed of properly by law.

8. Manufacturer's Warranty

The warranty period shall be 12 months from delivery of the new product to the first user. The date of delivery shall be documented by the submission of the original purchase documents, which must include the date of purchase and the designation of the product. All functional defects occurring within the warranty period, which are clearly the consequence of defects in production or materials, will be remedied free of charge. The remedy of defects shall not extend or renew the warranty period for the product. Damage attributable to natural wear and tear, incorrect treatment or misuse, failure to observe the operational instructions, unsuitable operating materials, excessive demand, use for unauthorized purposes, interventions by the customer or a third party or other reasons, for which REMS is not responsible, shall be excluded from the warranty. Services under the warranty may only be provided by customer service stations authorized for this purpose by REMS. Complaints will only be accepted if the product is returned to a customer service station authorized by REMS without prior interference in an unassembled condition. Replaced products and parts shall become the property of REMS.

The user shall be responsible for the cost of shipping and returning the product.

The legal rights of the user, in particular the right to make claims against the seller under the warranty terms, shall not be affected. This manufacturer's warranty only applies for new products which are purchased in the European Union, in Norway or in Switzerland.

This warranty is subject to German law with the exclusion of the United Nations Convention on Contracts for the International Sales of Goods (CISG).

9. Spare parts lists

For spare parts lists, see www.rems.de → Downloads → Parts lists.

Traduction de la notice d'utilisation originale

REMS Tornado 2000 / 2010 / 2020

1	Vis à oreilles	13	Bouton sphérique/empreinte
2	Porte-outils	14	Porte-peignes
3	Bras de guidage avant	15	Coupe-tubes
4	Bras de guidage arrière	16	Ebavureur intérieur
5	Levier d'appui	17	Bac d'écoulement
6	Anneau de serrage	18	Interrupteur
7	Poignée	19	Mandrin
8	Tête de filetage	21	Interrupteur à pédale
9	Butée longitudinale	22	Interrupteur d'arrêt d'urgence
10	Levier de fermeture et d'ouverture	23	Interrupteur – disjoncteur de protection
11	Levier de serrage	24	Boulon de guidage
12	Rondelle de réglage		

REMS Magnum 2000 / 2010 / 2020 / 3000 / 3010 / 3020 / 4000 / 4010 / 4020

1	Mandrin à chocs à serrage rapide	13	Butée longitudinale
2	Mandrin arrière de centrage	14	Levier de fermeture et d'ouverture
3	Interrupteur droite-gauche	15	Levier de serrage
4	Interrupteur à pédale	16	Rondelle de réglage
5	Interrupteur d'arrêt d'urgence	17	Porte-peignes
6	Interrupteur-disjoncteur de protection	18	Coupe-tubes
7	Porte-outils	19	Ebavureur intérieur
8	Levier d'appui	20	Bac pour produit réfrigérant
9	Poignée	21	Bac à copeaux
10	Anneau de serrage avec vis à oreilles	22	Anneau de serrage
11	Vis à oreilles	23	Porte-mors de serrage
12	Tête de filetage	24	Mors de serrage
		25	Bouchon obturateur

Consignes générales de sécurité

AVERTISSEMENT

Toutes les directives doivent être lues. Le non-respect des instructions présentées ci-après peut entraîner un risque de décharge électrique, de brûlures et/ou d'autres blessures graves. Le terme utilisé ci-après « appareil électrique » se réfère aux outils électriques sur secteur (avec câble de réseau), aux outils électriques sur accu (sans câble de réseau), aux machines et aux outils électriques. N'utiliser l'appareil que pour accomplir les tâches pour lesquelles il a été spécialement conçu et conformément aux prescriptions relatives à la sécurité du travail et à la prévention des accidents.

CONSERVER PRECIEUSEMENT CES INSTRUCTIONS

A) Poste de travail

- Maintenir le poste de travail propre et rangé.** Le désordre et un poste de travail non éclairé peuvent être source d'accident.
- Ne pas travailler avec l'appareil électrique dans un milieu où il existe un risque d'explosion, notamment en présence de liquides, de gaz ou de poussières inflammables.** Les appareils électriques produisent des étincelles qui peuvent mettre le feu à la poussière ou aux vapeurs.
- Tenir les enfants et des tierces personnes à l'écart pendant l'utilisation de l'appareil électrique.** Il y a un risque de perte de contrôle de la machine en cas de distraction.

B) Sécurité électrique

- La fiche mâle de l'appareil électrique doit être appropriée à la prise de courant. La fiche mâle ne doit en aucun cas être modifiée. Ne pas utiliser d'adaptateur de fiche mâle avec un appareil électrique avec mise à la terre.** Des fiches mâles non modifiées et des prises de courant appropriées réduisent le risque d'une décharge électrique. Si l'appareil est doté d'un conducteur de protection, ne brancher la fiche mâle que sur une prise de courant avec mise à la terre. Sur chantier, en plein air ou sur un autre mode d'installation, n'utiliser l'appareil électrique qu'avec un dispositif de protection à courant de défaut de 30 mA (déclencheur par courant de défaut) sur réseau.
- Eviter le contact avec des surfaces mises à la terre, comme les tubes, radiateurs, cuisinières et réfrigérateurs.** Il y a un risque élevé de décharge électrique lorsque le corps est en contact avec la terre.
- Tenir l'appareil électrique à l'écart de la pluie ou de milieux humides.** La pénétration d'eau dans un appareil électrique augmente le risque de décharge électrique.
- Ne pas utiliser le câble pour des fins auxquelles il n'a pas été prévu, notamment pour porter l'appareil, l'accrocher ou pour débrancher l'appareil en tirant sur la fiche mâle. Tenir le câble éloigné de la chaleur, de l'huile, des angles vifs et des pièces en mouvement de l'appareil.** Des câbles endommagés ou emmêlés augmentent le risque de décharge électrique.
- Si vous travaillez avec l'appareil électrique à l'extérieur, n'utiliser que des rallonges autorisées pour les travaux à l'extérieur.** L'utilisation d'une rallonge appropriée pour l'extérieur réduit le risque de décharge électrique.

C) Sécurité des personnes

Ces appareils ne sont pas destinés à être utilisés par des personnes (enfants compris) ayant des facultés physiques, sensorielles ou mentales réduites ou manquant d'expérience ou de connaissances, à moins qu'une personne responsable de leur sécurité ne leur fournisse les instructions nécessaires à l'utilisation de l'appareil ou ne les contrôle. Veiller à ce que les enfants ne jouent pas avec cet appareil.

- a) **Etre vigilant, veiller à ce que l'on fait et se mettre au travail et rester raisonnable lorsque l'on utilise un appareil électrique. Ne pas utiliser l'appareil électrique en étant fatigué ou en étant sous l'influence de drogues, d'alcools ou de médicaments.** Un moment d'inattention lors de l'utilisation de l'appareil peut entraîner des blessures graves.
- b) **Porter des équipements de protection individuelle et toujours des lunettes de protection.** Le port d'équipements de protection individuelle, comme un masque respiratoire, des chaussures de sécurité antidérapantes, un casque de protection ou une protection acoustique selon le type de l'utilisation de l'appareil électrique, réduit le risque de blessures.
- c) **Eviter toute utilisation involontaire ou incontrôlée. Veiller à ce que l'interrupteur soit en position «Off» avant l'enfichage sur la prise de courant.** Transporter un appareil électrique avec le doigt sur l'interrupteur ou brancher un appareil en marche au secteur peut entraîner des accidents. Ne jamais pointer un interrupteur.
- d) **Eloigner les outils de réglage ou tournevis avant la mise en service de l'appareil électrique.** Un outil ou une clé se trouvant dans une pièce en mouvement de l'appareil peut entraîner des blessures. Ne jamais approcher la main de pièces en mouvement (tournantes).
- e) **Ne pas se surestimer. Veiller à une position sûre et garder l'équilibre à tout moment.** De ce fait, l'appareil peut être mieux contrôlé dans des situations inattendues.
- f) **Porter des vêtements appropriés. Ne pas porter de vêtements amples, ni de bijoux. Ecarter les cheveux, les vêtements et les gants des pièces en mouvement.** Des vêtements amples, des bijoux ou des cheveux longs pourraient être happés par des pièces en mouvement.
- g) **Si des dispositifs d'aspiration et de réception de poussière peuvent être montés, veiller à ce qu'ils soient branchés et utilisés correctement.** L'utilisation de ces dispositifs réduit les dangers liés à la poussière.
- h) **Ne confier l'appareil électrique qu'à du personnel spécialement formé.** Utilisation interdite aux jeunes de moins de 16 ans, sauf en cas de formation professionnelle et sous surveillance d'une personne qualifiée.
- D) Manipulation et utilisation appropriée des appareils électriques**
- a) **Ne pas surcharger l'appareil électrique. Utiliser l'appareil électrique approprié à votre travail.** Avec les appareils électriques adéquats, le travail est meilleur et plus sûr dans le domaine d'utilisation indiqué.
- b) **Ne pas utiliser d'appareils électriques dont l'interrupteur est défectueux.** Un appareil électrique qui ne s'allume ou ne s'éteint plus est dangereux et doit être réparé.
- c) **Retirer la fiche mâle de la prise de courant avant d'effectuer des réglages sur l'appareil, de changer des pièces ou de ranger l'appareil.** Cette mesure de sécurité empêche une mise en marche involontaire de l'appareil.
- d) **Tenir les appareils électriques inutilisés hors de portée des enfants. Ne pas confier l'appareil électrique à des personnes non familiarisées avec son utilisation ou qui n'ont pas lu ces directives.** Les appareils électriques sont dangereux s'ils sont utilisés par des personnes non expérimentées.
- e) **Prendre soin de l'appareil électrique. Contrôler si les pièces en mouvement de l'appareil fonctionnent impeccablement et ne coincent pas, si aucune pièce n'est cassée ou endommagée de telle manière à affecter le fonctionnement de l'appareil. Avant l'utilisation de l'appareil électrique, faire réparer les pièces endommagées par des professionnels qualifiés ou par une station S.A.V. agréée REMS.** De nombreux accidents sont dus à un défaut d'entretien des outils électriques.
- f) **Tenir les outils de coupe aiguisés et propres.** Des outils de coupe avec des arêtes bien aiguisées et bien entretenues coincent moins et sont plus faciles à utiliser.
- g) **Sécuriser les pièces à travailler.** Utiliser des dispositifs de serrage ou un étau pour immobiliser la pièce à travailler. Ainsi, elle est mieux retenue qu'à la main et en plus les deux mains sont libres pour le maniement de l'appareil.
- h) **Utiliser les appareils électriques, les accessoires, les outils etc. conformément à ces directives et comme cela est prescrit pour ce type spécifique d'appareil. Tenir compte des conditions de travail et de la tâche à réaliser.** Utiliser les appareils électriques pour accomplir des tâches différentes de celles pour lesquelles ils ont été conçus peut entraîner des situations dangereuses. Pour des raisons de sécurité, toute modification injustifiée de l'appareil électrique est formellement interdite.
- E) Service après-vente**
- a) **Faire réparer son appareil uniquement par des professionnels qualifiés en utilisant des pièces d'origines.** Cela garantit et prolonge dans le temps la sécurité de l'appareil.

- b) **Suivre les prescriptions de maintenance et les recommandations pour le changement des outils.**
- c) **Contrôler régulièrement le câble de raccordement de l'appareil électrique et, s'il est endommagé, le faire remplacer par un professionnel qualifié ou par une station S.A.V. agréée REMS. Contrôler régulièrement les rallonges et les remplacer si elles sont endommagées.**

Consignes particulières de sécurité

⚠ AVERTISSEMENT

- Brancher la machine uniquement à une prise de courant équipée d'un conducteur de protection qui fonctionne. En cas de doute, vérifier ou faire vérifier le fonctionnement du conducteur de protection.
- Utiliser la machine uniquement avec un dispositif de protection à courant de défaut de 30 mA (déclencheur par courant de défaut) sur secteur.
- S'il est nécessaire de remplacer le câble de raccordement, confier ce travail à un **professionnel qualifié** pour éviter tout risque lié à la sécurité.
- La machine est commandée par un interrupteur spécial de sécurité à pédale, avec arrêt d'urgence en marche par impulsion. Si le danger ainsi créé par la rotation de la pièce à usiner ne peut pas être discerné à partir du poste opérateur, alors des mesures de sécurité sont à prévoir, par ex. l'arrêt.
- Les travaux, comme p.ex. la mise en place du chavure, le montage et démontage, le filetage avec les filières à main, le travail avec des coupes-tubes, ainsi que de maintenir les pièces à usiner avec les mains (au lieu d'utiliser des supports) ne sont pas permis lors du fonctionnement de la machine.
- S'il y a un risque de cassure ou que la pièce ne tourne pas rond (dépendant de la longueur et du diamètre du matériel, ainsi que de la vitesse de rotation), ou s'il y a une mauvaise stabilité de la machine utiliser suffisamment de servantes réglables en hauteur (REMS Herkules).
- Ne jamais mettre les mains dans le mandrin de serrage.
- Serrer les bouts de tubes courts seulement avec REMS Nippelspanner ou REMS Nippelfix.
- Du gaz propulseur (butane) favorable à l'environnement, mais inflammable, est ajouté à nos huiles de coupe REMS sous forme de sprays (REMS Spezial, REMS Sanitol). Les sprays sont sous pression, ne pas les ouvrir violemment. Protéger de la radiation solaire et de l'échauffement au-dessus de 50°C.
- Il faut éviter les contacts intenses de la peau avec les lubrifiants et utiliser des produits de protection appropriés. Utiliser des produits de protection appropriés graissant la peau.
- Pour des raisons d'hygiène, il faut nettoyer régulièrement le bas en le débarrassant des impuretés et des capeaux, au moins une fois par an.
- Aucune vérification des lubrifiants à faire, puisqu'il faut, par la consommation, refaire constamment le plein.

AVIS





- Les lubrifiants concentrés ne doivent en aucun cas parvenir dans les canalisations, dans les eaux ou dans le sol. Les résidus des lubrifiants sont à remettre à des entreprises d'élimination spécialisées. Le code de déchet pour les lubrifiants avec huile minérale est 54401 et celui des lubrifiants synthétiques 54109.

Utilisation conforme

⚠ AVERTISSEMENT

Utiliser les machines à fileter REMS Tornado et Magnum de manière conforme pour fileter, couper, ébavurer, fileter des manchons et rainurer. Toute autre utilisation est non conforme et donc interdite.

Explication des symboles

-  Lire la notice d'utilisation avant la mise en service
-  Outil électrique répondant aux exigences de la classe de protection I
-  Outil électrique répondant aux exigences de la classe de protection II
-  Élimination en respect de l'environnement
-  Marquage de conformité CE

1. Caractéristiques techniques

	Tornado 2000 Tornado 2010 Tornado 2020	Magnum 2000 Magnum 2010 Magnum 2020	Magnum 3000 Magnum 3010 Magnum 3020	Magnum 2000 Magnum 2010 Magnum 2020 Avec tête de filetage auto- matique REMS 4"	Tornado 2000 Tornado 2010 Tornado 2020 Avec tête de filetage auto- matique REMS 4"	Magnum 4000 Magnum 4010 Magnum 4020
1.1. Domaine d'application						
1.1.1. Diamètres de filetage						
Tubes (même avec gaine en plastique)	1/16 – 2"	1/16 – 2"	(1/16) 1/2 – 3"	1/16 – 4"	1/16 – 4"	1/4 – 4"
Barres	6 – 60 mm	6 – 60 mm	6 – 60 mm	6 – 60 mm	6 – 60 mm	14 – 60 mm
	1/4 – 2"	1/2 – 2"	1/2 – 2"	1/4 – 2"	1/4 – 2"	1/2 – 2"

1.1. Domaine d'application

1.1.1. Diamètres de filetage

Tubes (même avec gaine en plastique)

Barres

1/16 – 2"

6 – 60 mm

1/4 – 2"

1/16 – 2"

6 – 60 mm

1/2 – 2"

(1/16) 1/2 – 3"

6 – 60 mm

1/2 – 2"

1/16 – 4"

6 – 60 mm

1/4 – 2"

1/16 – 4"

6 – 60 mm

1/4 – 2"

1/4 – 4"

14 – 60 mm

1/2 – 2"

	Tornado 2010 Tornado 2020	Magnum 2010 Magnum 2020	Magnum 3010 Magnum 3020	Magnum 2010 Magnum 2020 Avec tête de filetage auto- matique REMS 4"	Tornado 2010 Tornado 2020 Avec tête de filetage auto- matique REMS 4"	Magnum 4010 Magnum 4020
1.1.2. Type de filetage						
Filetage conique droite sur tubes				R (ISO 7-1, DIN 2999, BSPT), NPT		
Filetage cylindrique droite sur tubes				G (ISO 228-1, DIN 259, BSPP), NPSM		
Filetage sur tubes blindés				Pg (DIN 40430), IEC		
Filetage sur barres				M (ISO 261, DIN 13), UNC, BSW		
1.1.3. Longueurs de filetage						
Filetage conique sur tubes	longueur normalisée	longueur normalisée	longueur normalisée	longueur normalisée	longueur normalisée	longueur normalisée
Filetage cylindrique sur tubes	} 165 mm (illimités, à condition de reprendre le ser- rage autant de fois que nécessaire)	} 150 mm (illimités, à condition de reprendre le ser- rage autant de fois que nécessaire)	} 150 mm (illimités, à condition de reprendre le ser- rage autant de fois que nécessaire)	} 165 mm (illimités, à condition de reprendre le ser- rage autant de fois que nécessaire)	} 165 mm (illimités, à condition de reprendre le ser- rage autant de fois que nécessaire)	} 150 mm (illimités, à condition de reprendre le ser- rage autant de fois que nécessaire)
Filetage sur barres						
1.1.4. Couper						
Tubes	1/8 – 2"	1/8 – 2"	1/4 – 4"	1/8 – 2"	1/8 – 2"	1/4 – 4"
1.1.5. Ebavurage intérieur						
Tubes	1/4 – 2"	1/4 – 2"	1/4 – 4"	1/4 – 2"	1/4 – 2"	1/4 – 4"
1.1.6. Nipples simples et doubles avec REMS Nippelspanner (serrage intérieur) avec REMS Nippelfix (serrage intérieur automatique)	3/8 – 2" 1/2 – 4"	3/8 – 2" 1/2 – 4"	3/8 – 2" 1/2 – 4"	3/8 – 2" 1/2 – 4"	3/8 – 2" 1/2 – 4"	3/8 – 2" 1/2 – 4"
1.1.7. REMS Tête de filetage automatique 4" pour tous types de Tornado et Magnum 2000/2010/2020 et Magnum 3000/3010/3020 (siehe Fig. 6)				2 1/2 – 4"	2 1/2 – 4"	
1.2. Vitesse de rotation						
Tornado 2000	1/16 – 2"	53 – 40 1/min				
Magnum 2000	1/4 – 2"	53 – 40 1/min				
Magnum 3000	1/4 – 3"	23 – 20 1/min				
Magnum 4000	1/4 – 4"	23 – 20 1/min				
réglage automatique et continu de la vitesse						
Tornado 2010 / 2020	1/16 – 2"	52 1/min				
Magnum 2010 / 2020	1/4 – 2"	52 – 26 1/min				
Magnum 3010 / 3020	1/4 – 3"	20 – 10 1/min				
Magnum 4010 / 4020	1/4 – 4"	20 – 10 1/min				
						même à pleine charge. Pour charges importantes et lorsque le courant d'alimentation est insuffisant pour grands diamètres Tornado 26 1/min, Magnum 10 1/min.
1.3. Caractéristiques électriques						
Tornado 2000, Magnum 2000 / 3000 / 4000				230 V, 1~; 50–60 Hz; 1700 W absorbé, 1200 W restitué; 8,3 A; Fusible (réseau) 16 A (B). Service discontinu S3 25% 2,5/10 min.		
Tornado 2010, Magnum 2010 / 3010 / 4010				110 V; 1~; 50–60 Hz; 1700 W absorbé, 1200 W restitué; 16,5 A; Fusible (réseau) 30 A (B). Service discontinu S3 25% 2,5/10 min.		
Tornado 2020, Magnum 2020 / 3020 / 4020				230 V, 1~; 50 Hz; 2100 W absorbé, 1400 W restitué; 10 A; Fusible (réseau) 10 A (B). Service discontinu S3 70% 7/10 min.		
				400 V; 3~; 50 Hz; 2000 W absorbé, 1500 W restitué; 5 A; Fusible (réseau) 10 A (B). Service discontinu S3 70% 7/10 min.		
1.4. Dimensions (L x l x h)						
Tornado 2000	730 x 435 x 280 mm					
Tornado 2010 / 2020	730 x 435 x 280 mm					
Magnum 2000	870 x 580 x 495 mm					
Magnum 2010 / 2020	825 x 580 x 495 mm					
Magnum 3000	915 x 580 x 495 mm					
Magnum 3010 / 3020	870 x 580 x 495 mm					
Magnum 4000	915 x 580 x 495 mm					
Magnum 4010 / 4020	870 x 580 x 495 mm					
1.5. Poids (kg)						
	Machine		Outils		Equipements standards	
Tornado 2000	31		12		7	
Tornado 2010	43		12		7	
Tornado 2020	43		12		7	
	Machine		Outils		Chariot	
Magnum 2000	75		12		mobile	
Magnum 2010	87		12		16	
Magnum 2020	87		12		16	
	Machine		Outils	Werkzeuge		
Magnum 3000	79		12	23	16	
Magnum 3010	108		12	23	16	
Magnum 3020	108		12	23	16	
	Machine		Outils	Werkzeuge		
Magnum 4000	81		12	25	16	
Magnum 4010	108		12	25	16	
Magnum 4020	108		12	25	16	

1.6. Information sonore

Valeur émissive relative au poste de travail	
Tornado 2000, Magnum 2000 / 3000 / 4000	83 dB (A)
Tornado 2010, Magnum 2010 / 3010 / 4010	75 dB (A)
Tornado 2020	72 dB (A)
Magnum 2020 / 3020 / 4020	74 dB (A)

1.7. Vibrations (tous types)

Valeur effective pondérée de l'accélération 2,5 m/s²

Le niveau moyen de vibrations a été mesuré au moyen d'un protocole de l'essai normalisé et peut servir pour effectuer une comparaison avec un autre appareil. Le niveau moyen de vibrations peut également être utilisé pour l'évaluation de l'exposition.

⚠ ATTENTION

Le niveau moyen de vibrations est susceptible de varier en fonction des conditions d'utilisation de l'appareil. En fonction de l'utilisation effective (fonctionnement intermittent), il peut être nécessaire de prévoir des mesures spéciales de protection de l'utilisateur.

2. Mise en service

⚠ ATTENTION

Tous poids dépassant 35 kg est à porter par 2 personnes, porter les jeux d'outils séparément. Lors du transport et de la pose de la machine, veiller au bon équilibre de la machine avec ou sans support.

2.1. Installation Tornado 2000, 2010, 2020 (Fig.1-3)

Desserrer la vis à oreilles (1), déposer le porte-outils (2). Poser la machine verticalement sur les deux bras de guidage (3 + 4), engager les trois pieds tubulaires dans le carter jusqu'à ce qu'ils s'enclenchent (fig. 1). Saisir la machine par le carter (et non par les pieds!) et la mettre sur les pieds (fig. 2).

La machine peut également être posée et boulonnée sur établi (elle comporte à cet effet trois taraudés à sa partie inférieure). Pour procéder à l'installation, percer à travers de l'établi trois trous Ø 12 mm selon le gabarit fourni avec la machine et boulonner la machine par dessous avec trois vis M 10.

Faire glisser le porte-outils le long des bras de guidage. Enfiler le levier d'appui (5) par l'arrière en le faisant passer par le collier se trouvant sur le porte-outils, puis faire glisser l'anneau de serrage (6) sur le bras de guidage arrière en s'arrangeant pour que la vis à oreilles soit tournée vers l'arrière et pour que la gorge de l'anneau reste dégagée. Mettre la poignée (7) sur le levier d'appui.

Enfiler le bac sur les deux têtes de vis placées à la partie inférieure du carter et le faire glisser vers la droite dans les fentes. Suspendre le bac à la gorge se trouvant sur le bras de guidage arrière (4). Faire glisser l'anneau de serrage du levier d'appui jusqu'à ce qu'il vienne toucher le dispositif de suspension du bac et le bloquer dans cette position. Plonger au fond du bac l'extrémité du tuyau comprenant la crépine d'aspiration et brancher l'autre extrémité de ce tuyau au raccord se trouvant à l'arrière du porte-outils.

Verser 2 litres d'huile de coupe et mettre en place le bac à copeaux par l'arrière.

AVIS

Ne jamais faire fonctionner la machine sans huile de coupe.

Introduire l'axe de guidage de la tête de filetage (8) dans le trou correspondant du porte-outils en la faisant glisser jusqu'à refus (pour cela, appliquer une pression axiale et imprimer à la tête des mouvements alternatifs).

Pour le transport, accrocher l'interrupteur à pédale dans la vis qui se trouve au-dessus du mandrin arrière (fig. 3).

Installation Magnum 2000 T, 2010 T, 2020 T, 3000 T, 3010 T, 3020 T, 4000 T, 4010 T, 4020 T (Fig. 8)

Fixer la machine sur l'établi ou sur le chariot mobile (accessoire) avec les trois vis fournies. Pour le transport, la machine peut être soulevée suivant le cas, devant aux bras de guidage, et derrière par un tube serré dans le mandrin de centrage. Pour le transport sur le chariot, introduire des tubes Ø ¾" d'environ 60 cm de long dans les deux tubulures latérales du chariot et fixer avec des vis à oreilles. Si la machine n'est pas destinée à être transportée, on pourra en retirer les deux roues.

Verser 5 litres d'huile de coupe.

AVIS

Ne jamais faire fonctionner la machine sans huile de coupe.

2.2. Installation Tornado 2000 T, 2010 T, 2020 T (Fig. 7 + 8)

Fixer la machine sur l'établi ou sur le chariot (accessoire) avec les trois vis fournies. Pour le transport, la machine peut être soulevée soit, devant aux poignées qui se trouvent sur le chariot, soit derrière au moteur, ou selon le cas au support du matériel. Pour le transport sur le chariot, introduire des tubes Ø ¾" d'environ 60 cm de long dans les deux tubulures latérales du chariot et fixer avec des vis à oreilles. Si la machine n'est pas destinée à être transportée, on pourra en retirer les deux roues.

Verser 5 litres d'huile de coupe.

AVIS

Ne jamais faire fonctionner la machine sans huile de coupe.

Installation Magnum 2000 T-L, 2010 T-L, 2020 T-L, 3000 T-L, 3010 T-L, 3020 T-L, 4000 T-L, 4010 T-L, 4020 T-L (Fig. 8)

Fixer la machine sur l'établi ou sur le support (accessoire) avec les quatre vis fournies. Pour le transport, la machine peut être soulevée suivant le cas, devant aux bras de guidage, et derrière par un tube serré dans le mandrin de centrage. Faire glisser l'anneau de serrage (10) avec la vis à oreilles sur le bras de guidage arrière, de telle sorte que la gorge reste dégagée. Accrocher le bac à l'arrière aux deux vis placées à la partie inférieure du carter, et à l'avant dans la gorge se trouvant sur le bras de guidage arrière. Faire glisser l'anneau de serrage (10) jusqu'à ce qu'il touche la suspension du bac et le serrer. Plonger le tuyau avec la crépine d'aspiration dans le bac. Mettre en place le bac à copeaux par l'arrière.

Verser 2 litres d'huile de coupe.

AVIS

Ne jamais faire fonctionner la machine sans huile de coupe.

2.3. Branchement électrique

⚠ AVERTISSEMENT

Avant de brancher la machine, vérifier que la tension du secteur correspond bien à celle indiquée sur la plaque signalétique. Si une rallonge électrique est nécessaire, utiliser un câble de 2,5 mm² de section. N'utiliser qu'une rallonge avec protection par mise à la terre. La machine se met en fonction moyennant l'interrupteur à pédale (21, Tornado / 4, Magnum). L'interrupteur (18, Tornado / 3, Magnum) sert à la présélection du sens et de la vitesse de rotation. La machine ne peut être mise en marche avant que l'interrupteur d'arrêt d'urgence (22 Tornado, 5 Magnum) ne soit déverrouillé et que l'interrupteur-disjoncteur de protection (23, Tornado / 6, Magnum) sur l'interrupteur à pédale soit actionné. Une machine directement rattachée au réseau secteur (sans prise au connexion intermédiaire) doit impérativement être équipée d'un interrupteur général 16A.

2.4. Huiles de coupe

Pour obtenir un excellent filetage, une longue durée de vie des peignes et pour ménager au maximum la machine, il convient d'utiliser les huiles de coupe REMS.

AVIS

L'huile **REMS Spezial** (hautement alliée, contenant de l'huile minérale) peut être utilisée pour les filetages de tous types sur tubes et barres. Elle est en outre lavable à l'eau courante (propriété démontrée par expertises) et peut par conséquent être employée dans les conduites d'eau potable. L'emploi d'huiles de coupe à base minérale pour le filetage de conduites d'eau potable est interdit dans certains pays (Allemagne, Autriche, par exemple). Employer dans ce cas l'huile synthétique REMS Sanitol.

L'huile **REMS Sanitol** est une huile synthétique totalement soluble dans l'eau et exempte d'huile minérale. Elle a cependant pouvoir lubrifiant. Son emploi dans les conduites d'eau potable est obligatoire en R.F.A. comme en Autriche et en Suisse et elle répond aux réglementations en vigueur (DVGW n° DW-0201AS2032, ÖVGW n° W 1.303, SVGW n° 7808-649).

AVIS

Les huiles de coupe REMS ne doivent jamais être diluées.

2.5. Support du matériel

⚠ ATTENTION

Les tubes et barres à partir de 2 m de longueur doivent être reposés sur le REMS Herkules réglable en hauteur. Ce pied est équipé de billes d'acier de manière à pouvoir, sans basculer, permettre aux tubes et barres de coulisser. Dans le cas où la REMS Magnum est fixée sur un établi, il faut employer le REMS Herkules Y: Ø 1/8 - 4".

2.6. REMS Tête de filetage automatique 4"

Lors de l'emploi de la REMS tête de filetage automatique 4", tenir compte du mode d'emploi fourni avec la tête de filetage automatique 4".

3. Fonctionnement

3.1. Outils

La tête de filetage (8, Tornado / 12, Magnum) est une tête de filetage universelle, ce qui revient à dire que c'est la même tête qui sert pour tous les types de filetage décrits en 1.1.2. Elle est réglée de série de manière à s'ouvrir automatiquement, dans le cas de filetages coniques, lorsque la longueur normalisée de filetage est atteinte. Pour réaliser des filetages cylindriques longs et des filetages sur barres, la butée longitudinale (9, Tornado / 13 Magnum) doit être relevée.

Changement de peignes

Il est possible de mettre en place ou de remplacer les peignes non seulement si la tête est montée, mais aussi si elle est démontée (par ex. sur l'établi). Pour cela, déverrouiller le levier de serrage (11, Tornado / 15, Magnum), mais ne pas le dévisser. Pousser le disque de réglage (12, Tornado / 16, Magnum) sur la poignée du levier de serrage en position extrême. Cette position permet de sortir et de changer les peignes, en veillant cependant à ce que le diamètre de filetage indiqué sur la face arrière des peignes correspond bien au diamètre du filetage à réaliser. Vérifier également que les numéros figurant sur la face arrière des peignes correspondent bien à ceux portés sur le porte-peignes (14 Tornado / 17, Magnum).

Enfoncer les peignes dans la tête de filetage jusqu'à ce que les billes se trouvant dans les fentes du porte-peignes viennent s'encliqueter. Une fois tous les

peignes en place, il suffit de déplacer la rondelle de réglage pour obtenir le diamètre de filetage souhaité. Pour fileter sur barres, mettre le dispositif sur „BOLT”. Bloquer la rondelle de réglage par l'intermédiaire du levier de serrage. Fermer la tête de filetage. A cet effet, appuyer énergiquement vers le bas et à droite sur le levier de fermeture et d'ouverture (10, Tornado / 14, Magnum). La tête de filetage s'ouvre soit automatiquement (filetages coniques terminés), soit à la main, en poussant légèrement ce même levier vers la gauche.

Si, en raison d'une force de coupe plus élevée (peignes émoussés, par exemple), la force exercée par le levier de serrage (11, Tornado / 15, Magnum) ne suffirait pas à maintenir les têtes de 2½–3” et de 2½–4” en place, c'est-à-dire si elles venaient à s'ouvrir du fait des trop grands efforts appliqués, il faut alors en outre serrer la vis à tête cylindrique sur le côté opposé du levier de serrage (11, Tornado / 15, Magnum).

Le coupe-tubes (15, Tornado / 18, Magnum) sert à couper les tubes de ¼–2” et de 2½–4”.

L'ébavureur intérieur (16 Tornado / 19, Magnum) s'utilise pour les tubes de ¼–2” et de 2½–4”. Faire basculer l'ébavureur en le tirant vers soi. Tourner la broche pour dégager l'ébavureur et la pousser à fond en fixant l'ergot dans son encoche.

3.2. Mandrins

Un manchon de serrage adapté au diamètre (code 343001) est nécessaire pour Magnum jusqu'à 2” et Tornado de diamètres < 8 mm, pour Magnum jusqu'à 4” pour le serrage de diamètres < 20 mm. Pour commander le manchon de serrage, indiquer le diamètre de serrage souhaité.

3.2.1. Mandrins Tornado (19) et (20)

Les mâchoires à centrage automatique s'ouvrent ou se ferment lorsqu'on tourne l'interrupteur (18) vers la gauche ou vers la droite et lorsqu'on presse l'interrupteur à pédale (21). Lorsqu'on remplace les mâchoires avant et arrière, veiller sous peines d'avaries à remonter les diverses mâchoires comme indiqué par les fig. 4 et 5. La machine ne peut en aucun cas être mise en route avant que tous les peignes de serrage et les deux couvercles aux extrémités des mandrins de serrage ne soient montés.

3.2.2. Mandrins Magnum (1) (2)

Mandrin à chocs à serrage rapide (1), mandrin arrière de centrage (2)

Le mandrin avant à chocs et à serrage rapide (1) avec grand anneau de serrage et les mors de serrage mobiles incorporées dans le porte-mors, garantit un serrage centré et sûr à la moindre dépense d'énergie. Fermer le mandrin de serrage (2) situé à l'arrière lorsque le tube est en position.

Changement des mors de serrage Magnum

Fermer les mors de serrage (24) et l'anneau de serrage (22) jusqu'à un diamètre de serrage d'environ 30 mm. Enlever les vis des mors de serrage (24). Pousser les mors de serrage avec un outil approprié (tournevis) vers l'arrière. Introduire par l'avant les nouveaux mors de serrage avec vis intégrée dans les porte-mors.

3.3. Déroulement du travail

3.3.1. Tornado

Amener le porte-outils à sa position extrême vers la droite au moyen du levier d'appui (5). Introduire la pièce à fileter de manière à ce qu'elle fasse saillie d'environ 10 cm par le mandrin avant (19). Rabattre et fermer la tête de filetage (8). Mettre l'interrupteur (18) sur position 1, actionner l'interrupteur à pédale (21). Le matériel est alors serré automatiquement. Quant aux machines du type 2010 et 2020, la 2ème vitesse peut être sélectionnée pour la coupe et l'ébavurage ainsi que pour le filetage de petits diamètres. Pour cela, mettre l'interrupteur (18) de la position 1 sur la position 2, la machine restant en marche. Avec le levier d'appui (5), presser la tête de filetage contre le matériel tournant.

Une fois les premiers filets taillés, la tête poursuit automatiquement son travail. Si – dans le cas d'un filetage conique – la longueur normalisée de filetage est atteinte, la tête s'ouvre automatiquement. Pour les filetages longs et sur boulons, ouvrir la tête de filetage à la main, la machine restant en marche. Lâcher l'interrupteur à pédale (21). Mettre l'interrupteur (18) sur position R. Actionner vite l'interrupteur à pédale (21) – le matériel est lâché.

Pour réaliser des filetages illimités, il suffit de reserrer le matériel. Pour ceci, lâcher l'interrupteur à pédale (21) pendant le filetage, le porte-outils s'approchant au carter. Ne pas ouvrir la tête de filetage. Mettre l'interrupteur (18) sur position R. Lâcher le matériel, déplacer le porte-outils et le matériel complètement à droite

5. Schémas de branchement et composants électriques Tornado

Schémas de branchement		Tornado 2000		Tornado 2010		Tornado 2020	
		couleur du fil/Nr.	borne	couleur du fil/Nr.	borne	couleur du fil/Nr.	borne
Interrupteur à pédale	Fil de branchement	marron bleu vert/jaune	2 (secours) 2 (secours) ⊥ carter	marron bleu vert/jaune	2 (secours) 2 (secours) ⊥ carter	marron noir gris bleu vert/jaune	1 3 5 A1 ⊥ carter
	Fil de connexion	marron bleu vert/jaune	2 (protection mot.) 1 (secours) ⊥ carter	marron bleu vert/jaune	2 (protection mot.) 1 (secours) ⊥ carter	noir 1 noir 2 noir 3 noir 4 noir 5 vert/jaune	2 4 6 14 2 (secours) ⊥ carter
	Fil intérieur	rouge rouge	1 (secours) ↓ 13 (interrupteur) 14 (interrupteur) ↓ 1 (protection mot.)	rouge rouge	1 (secours) ↓ 13 (interrupteur) 14 (interrupteur) ↓ 1 (protection mot.)	rouge rouge	5 → 1 (secours) 13 → A2
Carter	Fil de connexion	marron bleu vert/jaune	1 3 ⊥ carter	marron bleu vert/jaune	R S ⊥ carter	noir 1 noir 2 noir 3 noir 4 noir 5 vert/jaune	L ₁ L ₂ L ₃ 4 5 ⊥ carter
	Moteur	noir 2 noir 5 noir 6 noir 4 noir 3 noir 1	4 8 10 6 5 2	rouge 1 jaune 2 vert 3 noir blanc bleu	U ₁ V ₁ W ₁ U ₂ V ₂ W ₂	rouge jaune vert noir blanc bleu blanc 7/20 blanc 8/21 vert/jaune	U ₁ V ₁ W ₁ U ₂ V ₂ W ₂ 7 8 ⊥ carter
	Résistance	marron bleu	5 12				
	Condensateur			marron bleu	C ₁ C ₂		
Cuve	Pompe électrique (machine type "T")	marron bleu vert/jaune	1 3 ⊥ carter	marron bleu vert/jaune	R S ⊥ carter	marron bleu vert/jaune	L ₁ L ₂ ⊥ carter
Composants électriques							
Moteur		RW 345	REMS	RW 342	REMS	RW 343	REMS
Interrupteur à cames		CA 10 C 58751 * FT22V	REMS	CA 10 C 58761 * FT22V	REMS	CA 10 D-U277 * 01 FT22V	REMS
Interrupteur à pédale		T 5300	REMS	T 5300	REMS	T 5400	REMS
Condensateur				MP 35/100/330	REMS		

avec le levier d'appui. Mettre l'interrupteur sur position 1 et actionner la machine. Pour couper les tubes, basculer le coupe-tubes (15) vers l'intérieur et l'amener à la position de coupe désirée à l'aide du levier d'appui, puis faire tourner la broche vers la droite, le tube étant en rotation.

La bavure intérieure produite par la coupe s'enlève avec l'ébavureur intérieur (16).

Vidange de l'huile de coupe: débrancher le tuyau du porte-outils (2) et le mettre dans un bidon, puis faire tourner le moteur jusqu'à ce que le bac soit vide, ou sortir le bac et le vider par le bec (17).

3.3.2. Magnum

Faire pivoter les outils et positionner le porte-outil à l'aide du levier d'appui (8) en position extrême droite. Introduire le matériel à travers le mandrin arrière de centrage (2) ouvert, ainsi qu'à travers le mandrin à chocs à serrage rapide (1) ouvert, afin qu'il déborde d'environ 10cm le mandrin. Fermer le mandrin à chocs à serrage rapide jusqu'à ce que les mors de serrage portent sur le matériel. Après un bref mouvement d'ouverture avec l'anneau de serrage, serrer une à deux fois par à coups le matériel. Par la fermeture du mandrin arrière de centrage (2), le matériel dépassant par l'arrière sera centré. Rabattre la tête de filetage et fermer. Mettre l'interrupteur (3) sur position 1, actionner l'interrupteur à pédale (4). La mise en marche ou l'arrêt du Magnum 2000/3000/4000 ne s'effectue qu'avec l'interrupteur à pédale (4).

Sur les machines Magnum 2010 / 3010 / 4010 et 2020 / 3020 / 4020, on pourra, pour couper le tube et l'ébavureur, ainsi que pour réaliser des filetages plus petits, sélectionner la 2ème vitesse. Pour cela, faire passer rapidement, la machine étant en marche, l'interrupteur (3) de la position 1 à la position 2. Maintenir le tube fermement en place au moyen du levier d'appui (8).

Les deux premiers pas de filet réalisés, la tête de filetage poursuit automatiquement son travail. Dans le cas de filetages coniques normalisés, la tête s'ouvre automatiquement à l'atteinte de la longueur de filetage standard. Dans le cas de filetages grande longueur ou sur barres, ouvrir la tête à la main, le moteur demeurant en marche. Ouvrir le mandrin à chocs à serrage rapide, enlever le matériel.

Il est possible de réaliser des filetages sur une longueur indéfinie, à condition de reprendre le serrage de la pièce autant de fois que nécessaire. Pour cela, relâcher l'interrupteur à pédale (4) lorsque le porte-outils s'approche du carter de la machine. Ne pas ouvrir la tête. Desserrer le tube, et ramener le porte-outils ainsi que le tube et le levier d'appui sur la butée de droite. Resserrer le matériel, remettre la machine en marche.

La bavure intérieure produite par la coupe s'enlève avec l'ébavureur (19).

Vidange de l'huile de coupe: sortir le tuyau du porte-outils (7) et le mettre dans un bidon, puis faire tourner le moteur jusqu'à ce que le bac soit vide. Ou: enlever le bouchon obturateur (25) et vider le bac.

3.4. Réalisation de nipples simples ou doubles

Cette opération se fait à l'aide soit de REMS Nippelfix (à serrage intérieur automatique), soit de REMS Nippelspanner (à serrage intérieur). Ne pas oublier l'ébavurage intérieur des tubes. Ces derniers sont à pousser jusqu'à la butée. Pour serrer le morceau de tube (déjà fileté ou non) avec le REMS Nippelspanner, tourner la broche avec un outil (tournevis par exemple) de manière à ouvrir la tête du mandrin (ne procéder à cette opération qu'avec un morceau de tube enfilé). Qu'on utilise le REMS Nippelfix ou le REMS Nippelspanner, il faut veiller à ne pas couper les nipples plus courts que ne l'autorise la norme.

3.5. Fabrication de filetage à gauche

Seuls les machines à fileter REMS Magnum 2010, 2020, 4010 et 4020 sont appropriées pour les filetages à gauche. Pour réaliser des filetages à gauche, la tête de filetage doit être fixée avec une vis M 10x40 par ex. dans le porte-outil, dans le cas contraire il y a un risque de soulèvement et le début de filetage peut être endommagé. Positionner l'interrupteur sur « R ». Inverser les tuyaux à la pompe de lubrification ou court-circuiter la pompe de lubrification/. Utiliser alternativement la soupape d'inversion (réf. 342080) (accessoire) qui sera à fixée à la machine. Le sens de circulation du débit de la pompe de lubrification peut être inversé grâce au levier à la soupape d'inversion (Fig. 9).

4. Maintenance

⚠ DANGER Débrancher la fiche secteur avant les travaux d'entretien et de réparation! Ces travaux doivent impérativement être exécutés par des professionnels qualifiés.

4.1. Entretien

La machine est exempte d'entretien. L'engrenage est à graissage permanent (bain d'huile fermé).

4.2. Inspection / Remise en état

Le moteur de la Tornado 2000 / Magnum 2000 / 3000 / 4000 est équipé de balais de charbon. Ceux-ci s'usent et doivent donc être régulièrement contrôlés, voire remplacés. Pour cela, desserrer d'environ 3 mm les 4 vis du couvercle moteur et enlever les deux couvercles du moteur. Voir aussi § 6: Défauts et causes.

Schémas de branchement et composants électriques Magnum

Schémas de branchement		Magnum 2000/3000/4000		Magnum 2010/3010/4010		Magnum 2020/3020/4020	
		couleur du fil/Nr.	borne	couleur du fil/Nr.	borne	couleur du fil/Nr.	borne
Interrupteur à pédale	Fil de branchement	marron bleu	2 (secours) 2 (secours)	marron bleu vert/jaune	2 (secours) 2 (secours) ↓ carter	marron noir noir bleu vert/jaune	1 3 5 A1 ↓ carter
	Fil de connexion	marron bleu	2 (protection mot.) 1 (secours)	marron bleu vert/jaune	2 (protection mot.) 1 (secours) ↓ carter	noir 1 noir 2 noir 3 noir 4 noir 5 vert/jaune	2 4 6 14 2 (secours) ↓ carter
	Fils intérieurs	rouge rouge	1 (secours) ↓ 13 (interrupteur) 14 (interrupteur) ↓ 1 (protection mot.)	rouge rouge	1 (secours) ↓ 13 (interrupteur) 14 (interrupteur) ↓ 1 (protection mot.)	rouge rouge	5 → 1 (secours) 13 → A2
Carter	Fil de connexion	marron bleu	2 1	marron bleu vert/jaune	R S ↓ carter	noir 1 noir 2 noir 3 noir 4 noir 5 vert/jaune	L ₁ L ₂ L ₃ 4 5 ↓ carter
	Moteur	noir 2 noir 5 noir 6 noir 4 noir 3 noir 1	marron 6 5 3 4 bleu	rouge jaune vert noir blanc bleu vert/jaune	U ₁ V ₁ W ₁ U ₂ V ₂ W ₂ ↓ carter	rouge jaune vert noir blanc bleu blanc 7/20 blanc 8/21 vert/jaune	U ₁ V ₁ W ₁ U ₂ V ₂ W ₂ 7 8 ↓ carter
	Condensateur			marron bleu	C ₁ C ₂		

Composants électriques

Moteur	RW 345	REMS	RW 342	REMS	RW 343	REMS
Interrupteur à cames			CA 10 C 58761 * FT22V	REMS	CA 10 D-U277 * 01 FT22V	REMS
Interrupteur à pédale	T 5310	REMS	T 5300	REMS	T 5400	REMS
Condensateur			MP 35/100/330	REMS		

6. Défauts et causes

6.1. **Défaut:** La machine ne fonctionne pas.

Cause:

- Interrupteur d'arrêt d'urgence non déverrouillé.
- Interrupteur-disjoncteur de protection du moteur déclenché.
- Charbons usés ou endommagés (Tornado 2000, Magnum 2000 / 3000 / 4000).

6.2. **Défaut:** Mauvais entraînement de la machine.

Cause:

- Peignes défectueux.
- Mauvaise huile de coupe.
- Surcharge du réseau électrique.
- Section des conducteurs de la rallonge trop petite.
- Mauvais contact sur les raccords des câbles.
- Charbons usés (Tornado 2000, Magnum 2000 / 3000 / 4000).

6.3. **Défaut:** Alimentation en huile manquante ou insuffisante sur la tête de filetage.

Cause:

- Pompe défectueuse.
- Insuffisance d'huile dans le bac à huile.
- Filtre sur tubulure d'aspiration encrassé.

6.4. **Défaut:** Malgré le réglage sur les dimensions de la tête de filetage, les peignes sont trop ouverts.

Cause:

- Tête de filetage pas fermée.

6.5. **Défaut:** La tête de filetage ne s'ouvre pas.

Cause:

- Filetage effectué, tête de filetage ouverte, au diamètre supérieur.
- Butée longitudinale enlevée.

6.6. **Défaut:** Filetage de mauvaise qualité, inutilisable.

Cause:

- Peignes usés.
- Mauvais montage des peignes. Respecter le numérotage.
- Alimentation en huile manquante ou insuffisante.
- Mauvaise huile de coupe.
- Entraînement du porte-outils défectueux.

6.7. **Défaut:** Tube glisse dans les mandrins de serrage.

Cause:

- Mors de serrage imprégnés de saletés.
- Pour tubes fortement enrobés de matière plastique, utiliser des mors de serrage spéciaux.
- Mors de serrage usés.

7. Élimination en fin de vie

Ne pas jeter les machines dans les ordures ménagères. Les machines doivent être éliminées conformément aux dispositions légales.

8. Garantie du fabricant

Le délai de garantie est de 12 mois à compter de la date de délivrance et de prise en charge du produit neuf par le premier utilisateur. La date de délivrance est à justifier par l'envoi des documents d'achat originaux qui doivent contenir les renseignements concernant la date d'achat et la désignation du produit. Tous les défauts de fonctionnement qui se présentent pendant le délai de garantie et qui sont dus à des vices de fabrication ou de matériel sont remis en état gratuitement. Le délai de garantie du produit n'est ni prolongé ni renouvelé après la remise en état. Sont exclus de la garantie tous les dommages consécutifs à l'usure normale, à l'emploi et au traitement non appropriés, au non-respect des instructions d'emploi, à des moyens d'exploitation inadéquats, à un emploi forcé, à une utilisation non conforme, à des interventions de l'utilisateur ou de tierces personnes ou à d'autres causes n'incombant pas à la responsabilité de REMS.

Les prestations sous garantie ne peuvent être effectuées que par des SAV agréés REMS. Les appels en garantie ne sont reconnus que si le produit est renvoyé au SAV agréé REMS en état non démonté et sans interventions préalables. Les produits et les pièces remplacés redeviennent la propriété de REMS.

Les frais d'envoi et de retour sont à la charge de l'utilisateur.

Cette garantie ne modifie pas les droits juridiques de l'utilisateur, en particulier son droit à des prestations de garantie du revendeur en cas de défauts. Cette garantie du fabricant n'est valable que pour les produits neufs achetés et utilisés dans l'Union européenne, en Norvège ou en Suisse.

Cette garantie est soumise au droit allemand, à l'exclusion de la Convention des Nations Unies sur les contrats de vente internationale de marchandises (CISG).

9. Listes de pièces

Listes de pièces: voir www.rems.de → Télécharger → Vues éclatées.

Traduzione delle istruzioni d'uso originali

REMS Tornado 2000 / 2010 / 2020

1	Vite a farfalla	13	Pomello/concavità impugnatura
2	Portautensili	14	Portacuscini
3	Guida anteriore	15	Tagliatubi
4	Guida posteriore	16	Sbavatore
5	Leva d'imbocco	17	Tacca di svuotamento
6	Anello di fissaggio	18	Interruttore
7	Impugnatura	19	Mandrino
8	Filiera	21	Interruttore a pedale
9	Arresto longitudinale	22	Interruttore di emergenza
10	Leva di chiusura e apertura	23	Interruttore di protezione
11	Leva di serraggio	24	Bullone guida
12	Piastra di regolazione		

REMS Magnum 2000 / 2010 / 2020 / 3000 / 3010 / 3020 / 4000 / 4010 / 4020

1	Mandrino a battuta a serraggio veloce	13	Arresto longitudinale
2	Mandrino di guida	14	Leva di chiusura e apertura
3	Interruttore sx/dx	15	Leva di fissaggio
4	Interruttore a pedale	16	Piastra di regolazione
5	Interruttore d'emergenza	17	Portapettini
6	Interruttore di sicurezza	18	Tagliatubi
7	Portautensili	19	Sbavatore
8	Leva d'imbocco	20	Vasca refrigerante
9	Impugnatura	21	Vasca raccogli-trucioli
10	Anello di fissaggio con vite a farfalla	22	Anello di tensione
11	Vite a farfalla	23	Portaganasce
12	Filiera	24	Ganasce
		25	Tappo a vite

Avvertimenti generali

⚠ AVVERTENZA

Le seguenti istruzioni sono da leggere molto attentamente. La mancata osservanza delle seguenti istruzioni può causare scossa elettrica, incendi e/o lesioni gravi. Il termine "apparecchio" usato di seguito si riferisce ad utensili elettrici alimentati dalla rete (con cavo elettrico), ad utensili elettrici alimentati da batterie (senza cavo elettrico), a macchine ed apparecchi elettrici. Utilizzare l'apparecchio unicamente per l'uso cui è destinato ed in piena osservanza delle norme generali di sicurezza ed antinfortunistiche.

CONSERVARE CON CURA QUESTE ISTRUZIONI.

A) Posto di lavoro

- Tenere in ordine e pulito il posto di lavoro.** Il disordine e un posto di lavoro poco illuminato possono causare incidenti.
- Non lavorare con l'apparecchio in ambienti con pericolo di esplosioni, dove si trovano liquidi, gas o polveri infiammabili.** Gli apparecchi generano scintille che possono incendiare a polvere o vapore.
- Tenere lontano i bambini ed altre persone durante l'utilizzo dell'apparecchio.** In caso di distrazioni si può perdere il controllo dell'apparecchio.

B) Sicurezza elettrica

- La spina elettrica dell'apparecchio deve entrare esattamente nella presa. La spina elettrica non deve essere modificata in nessun modo. Non utilizzare adattatori per apparecchi elettrici con messa a terra.** Spine non modificate e prese adeguate diminuiscono il rischio di scariche elettriche. Se l'apparecchio è provvisto di messa a terra, può essere collegato solamente a prese con contatto di messa a terra. Nei cantieri, in luoghi umidi, all'aria aperta o in luoghi di montaggio simili, collegare l'apparecchio alla rete solo tramite un interruttore di sicurezza (Interruttore FI) per correnti di guasto con potere di apertura di 30 mA.
- Evitare il contatto con oggetti collegati a terra, come tubi, radiatori, forni e frigoriferi.** Il rischio di una scarica elettrica aumenta se l'utente si trova su un pavimento di materiale elettricamente conduttore.
- Tenere l'apparecchio riparato dalla pioggia e da ambienti bagnati.** L'infiltrazione di acqua in un apparecchio elettrico aumenta il rischio di una scarica elettrica.
- Non usare il cavo per uno scopo diverso da quello previsto, per trasportare l'apparecchio, per appenderlo o per estrarre la spina dalla presa. Tenere il cavo lontano dal calore, olio, spigoli taglienti o oggetti in movimento.** Cavi danneggiati o aggrovigliati aumentano il rischio di una scarica elettrica.
- Se si lavora con l'apparecchio all'aperto, usare esclusivamente prolunghe autorizzate anche per l'impiego all'aperto.** L'utilizzo di una prolunga autorizzata per l'impiego all'aperto riduce il rischio di una scarica elettrica.

C) Sicurezza delle persone

- Questi apparecchi non sono idonei per essere utilizzati da persone (bambini compresi) con capacità psichiche, sensoriali o mentali ridotte o che non possiedano esperienza o conoscenze sufficienti, a meno che non siano state istruite sull'uso dell'apparecchio o non vengano controllate da una persona responsabile della loro sicurezza.** I bambini devono essere controllati per impedire che giochino con l'apparecchio.
- Lavorare con l'apparecchio prestando attenzione e con consapevolezza.** Non utilizzare l'apparecchio quando si è stanchi o sotto l'effetto di sostanze stupefacenti, alcool o medicinali. Un momento di deconcentrazione durante l'impiego di un apparecchio può causare lesioni gravi.
 - Indossare equipaggiamento di protezione personale e sempre occhiali di**

protezione. L'equipaggiamento di protezione personale, come maschera parapolvere, scarpe non sdrucciolevoli, casco di protezione ed una protezione acustica per proteggere dal rumore, a seconda del tipo e dell'impiego dell'apparecchio, diminuiscono il rischio di incidenti.

- c) **Evitare un avviamento accidentale. Assicurarsi che l'interruttore si trovi in posizione „OFF“, prima di inserire la spina nella presa.** Se durante il trasporto dell'apparecchio si preme accidentalmente l'interruttore o si collega l'apparecchio acceso alla rete elettrica si possono causare incidenti. Non escludere mai il pulsante.
- d) **Rimuovere utensili di regolazione o chiavi prima di avviare l'apparecchio.** Un utensile o una chiave che si trova in una parte dell'apparecchio in movimento può causare ferimenti. Non toccare mai pezzi in movimento (in rotazione).
- e) **Non sopravvalutarsi. Assicurarsi di essere in una posizione stabile e mantenere sempre l'equilibrio.** In questo modo è possibile tenere meglio sotto controllo l'apparecchio in situazioni imprevedute.
- f) **Vestirsi in modo adeguato. Non indossare abiti larghi o gioielli. Tenere lontano capelli, abiti e guanti da parti in movimento.** Abiti larghi, gioielli o capelli lunghi potrebbero essere afferrati da parti in movimento.
- g) **Se è possibile montare dispositivi aspirapolvere o raccogli-polvere, assicurarsi che siano collegati e utilizzati correttamente.** L'utilizzo di questi dispositivi riduce i pericoli causati dalla polvere.
- h) **Lasciare l'apparecchio solo a persone addestrate.** Le persone giovani possono usare l'apparecchio solo se di età superiore a 16 anni ed unicamente se è necessario per la loro formazione professionale e sempre sotto la sorveglianza di un esperto.

D) Trattare ed utilizzare con cura gli apparecchi elettrici

- a) **Non sovraccaricare l'apparecchio. Utilizzare l'apparecchio previsto per il tipo di lavoro.** Con l'apparecchio adeguato si lavora meglio e in modo più sicuro nel campo della potenza nominale.
- b) **Non utilizzare apparecchi con l'interruttore difettoso.** Un apparecchio, che non si spegne o non si accende più è pericoloso e deve essere riparato.
- c) **Staccare la spina dalla presa prima di regolare l'apparecchio, cambiare accessori o mettere via l'apparecchio.** Questa misura di sicurezza evita un avviamento accidentale dell'apparecchio.
- d) **Conservare l'apparecchio non in uso al di fuori dalla portata dei bambini. Non fare utilizzare l'apparecchio a persone che non siano pratiche o che non abbiano letto questi avvertimenti.** Gli apparecchi elettrici possono essere pericolosi se utilizzati da persone che non hanno esperienza.
- e) **Curare attentamente l'apparecchio. Controllare il funzionamento delle parti mobili, che non siano bloccate e che non siano così danneggiati da impedire un corretto funzionamento dell'apparecchio. Fare riparare pezzi danneggiati prima dell'utilizzo dell'apparecchio da personale qualificato o da un'officina di servizio assistenza ai clienti autorizzata dalla REMS.** La manutenzione non corretta degli utensili è una delle cause principali di incidenti.
- f) **Mantenere gli utensili da taglio affilati e puliti.** Utensili da taglio tenuti con cura e con lame affilate si bloccano di meno e sono più facili da utilizzare.
- g) **Fissare il pezzo in lavorazione.** Utilizzare dispositivi di bloccaggio o una morsa per fissare il pezzo in lavorazione. In questo modo il pezzo è assicurato meglio che con la mano e si hanno inoltre entrambe le mani libere per maneggiare l'apparecchio.
- h) **Utilizzare gli apparecchi, accessori, utensili d'impiego etc. secondo questi avvertimenti e così come previsto per il tipo particolare di apparecchio. Rispettare le condizioni di lavoro e il tipo di lavoro da eseguire.** L'utilizzo dell'apparecchio per scopi diversi da quello previsto può causare situazioni pericolose. Per ragioni di sicurezza è vietato apportare modifiche di propria iniziativa all'apparecchio.

E) Service

- a) **Fare riparare l'apparecchio solo da personale specializzato e qualificato e solo con pezzi di ricambio originali.** In questo modo si potrà garantire che la sicurezza dell'apparecchio venga mantenuta.
- b) **Seguire le istruzioni di manutenzione e le indicazioni per la sostituzione degli utensili.**
- c) **Controllare regolarmente il cavo d'alimentazione dell'apparecchio e farlo sostituire in caso di danneggiamento da personale specializzato o da un'officina di servizio assistenza ai clienti autorizzata dalla REMS. Control-**

lare regolarmente i cavi di prolunga e sostituirli qualora risultassero danneggiati.

Avvertimenti particolari

⚠ AVVERTENZA

- Collegare la macchina solo ad una presa con conduttore di protezione funzionante. In caso di dubbio controllare o far controllare il funzionamento del conduttore di protezione.
- Far funzionare la macchina solo con una rete protetta da un conduttore di sicurezza per correnti di guasto (salvavita) tarato su 30 mA.
- Per evitare di compromettere la sicurezza, la sostituzione del cavo di collegamento deve essere eseguita **solo da personale qualificato.**
- La macchina viene comandata ad intermittenza mediante un interruttore a pedale speciale provvisto d'arresto di emergenza. Se la zona pericolosa costituita dal pezzo rotante non è visibile dal posto di operazione, devono essere previsti dei dispositivi di protezione addizionali p.e. barriere, ecc.
- E' vietata l'esecuzione di lavori non previsti, come ad esempio avvolgimento di canapa montaggio e smontaggio, filettatura con filiere manuali, uso di troncatubi manuali e supporto dei pezzi con la mano (ossia senza gli appositi cavalletti) mentre la macchina è in funzione.
- Se esiste il rischio che il pezzo in lavorazione si spezzi o sbattano (a seconda della lunghezza e del diametro del materiale e delle velocità di rotazione), o in caso di stabilità precaria della macchina bisogna utilizzare supporti regolabili in altezza (REMS Herkules) in quantità sufficiente.
- Mai toccare il mandrino.
- Fissare spezzoni di tubo corti solamente con REMS Nippelspanner o REMS Nippelfix.
- All'olio per filettature REMS fornito in spruzzatori (REMS Spezial, REMS Sanitol) è stato aggiunto un gas propellente (butano), prodotto ecologico, però infiammabile. Gli spruzzatori sono sotto pressione e pertanto non si devono aprire con la forza. Tenerli protetti dal sole e dal surriscaldamento oltre i 50°C.
- A causa dell'effetto sgrassante dei lubrificanti (oli da taglio), si deve evitare il contatto prolungato con la pelle. Applicare una protezione per la pelle con effetto ingrassante.
- Per motivi igienici la vasca deve essere pulita regolarmente, comunque almeno una volta all'anno, dalla sporcizia e dai trucioli.
- Un controllo dei lubrificanti non è necessario poiché il lubrificante si consuma e deve quindi essere riempito di tanto in tanto.

AVVISO

- I lubrificanti allo stato concentrato non devono arrivare nelle canalizzazioni, nelle acque o nel terreno. I resti dei lubrificanti devono essere consegnati ad imprese specializzate nello smaltimento dei rifiuti. Il numero di identificazione rifiuti per i lubrificanti minerali è il 54401, per quelli sintetici il 54109.

Uso conforme

⚠ AVVERTENZA

Utilizzare le filettatrici REMS Tornado e Magnum solo per filettare, tagliare, sbavare, filettare nipples, scanalare. Qualsiasi altro uso non è conforme e quindi nemmeno consentito.

Significato dei simboli

 Leggere le istruzioni per l'uso prima della messa in servizio

 L'elettrooutensile è di classe di protezione I

 L'elettrooutensile è di classe di protezione II

 Smaltimento ecologico

 Dichiarazione di conformità CE

1. Dati tecnici

	Tornado 2000 Tornado 2010 Tornado 2020	Magnum 2000 Magnum 2010 Magnum 2020	Magnum 3000 Magnum 3010 Magnum 3020	Magnum 2000 Magnum 2010 Magnum 2020 con REMS 4" Filiere automatica	Tornado 2000 Tornado 2010 Tornado 2020 con REMS 4" Filiere automatica	Magnum 4000 Magnum 4010 Magnum 4020
1.1. Capacità						
1.1.1. Diametri di filettatura						
Tubi (anchi inguainati in plastica)	1/16 - 2"	1/16 - 2"	(1/16) 1/2 - 3"	1/16 - 4"	1/16 - 4"	1/4 - 4"
Bulloni	6 - 60 mm 1/4 - 2"	6 - 60 mm 1/2 - 2"	6 - 60 mm 1/2 - 2"	6 - 60 mm 1/4 - 2"	6 - 60 mm 1/4 - 2"	14 - 60 mm 1/2 - 2"
1.1.2. Tipi di filettatura (filettature esterne)						
Filettatura di tubi, conica destra						
Filettatura di tubi, cilindrica destra						
Filettatura di tubi di acciaio armato						
Filettatura di bulloni						
				R (ISO 7-1, DIN 2999, BSPT), NPT G (ISO 228-1, DIN 259, BSPP), NPSM Pg (DIN 40430), IEC M (ISO 261, DIN 13), UNC, BSW		

	Tornado 2000 Tornado 2010 Tornado 2020	Magnum 2000 Magnum 2010 Magnum 2020	Magnum 3000 Magnum 3010 Magnum 3020	Magnum 2000 Magnum 2010 Magnum 2020 con REMS 4" Filiera automatica	Tornado 2000 Tornado 2010 Tornado 2020 con REMS 4" Filiera automatica	Magnum 4000 Magnum 4010 Magnum 4020
1.1.3. Lunghezza di filettatura						
Filettatura di tubi, conica	sec. normative	sec. normative	sec. normative	sec. normative	sec. normative	sec. normative
Filettatura di tubi, cilindrica	} 165 mm, illimitata con serraggio ripetuto	} 150 mm, illimitata con serraggio ripetuto	} 150 mm, illimitata con serraggio ripetuto	} 165 mm, illimitata con serraggio ripetuto	} 165 mm, illimitata con serraggio ripetuto	} 150 mm, illimitata con serraggio ripetuto
Filettatura di bulloni						
1.1.4. Tagliare						
Tubi	1/8 - 2"	1/8 - 2"	1/4 - 4"	1/8 - 2"	1/8 - 2"	1/4 - 4"
1.1.5. Sbavare internamente						
Tubi	1/4 - 2"	1/4 - 2"	1/4 - 4"	1/4 - 2"	1/4 - 2"	1/4 - 4"
1.1.6. Raccordi semplici e doppi con REMS Nippelspinner (bloccanti dall'interno) con REMS Nippelfix (autobloccanti dall'interno)	3/8 - 2"	3/8 - 2"	3/8 - 2"	3/8 - 2"	3/8 - 2"	3/8 - 2"
	1/2 - 4"	1/2 - 4"	1/2 - 4"	1/2 - 4"	1/2 - 4"	1/2 - 4"
1.1.7. Filiera automatica REMS 4" per tutti i tipi Tornado e Magnum 2000/2010/2020 e Magnum 3000/3010/3020 (v. fig. 6)				2 1/2 - 4"	2 1/2 - 4"	
1.2. Giri albero trasmissione						
Tornado 2000	1/16 - 2"	53 - 40 1/min				
Magnum 2000	1/4 - 2"	53 - 40 1/min				
Magnum 3000	1/4 - 3"	23 - 20 1/min				
Magnum 4000	1/4 - 4"	23 - 20 1/min				
a regolazione automatica continua della velocità						
Tornado 2010 / 2020	1/16 - 2"	52 1/min				
Magnum 2010 / 2020	1/4 - 2"	52 - 26 1/min				
Magnum 3010 / 3020	1/4 - 3"	20 - 10 1/min				
Magnum 4010 / 4020	1/4 - 4"	20 - 10 1/min				
		anche a pieno carico; Tornado 26 1/min. / Magnum 10 1/min. per filettature a grande diametro nel caso di carico elevato e corrente instabile.				
1.3. Dati elettrici						
Tornado 2000, Magnum 2000 / 3000 / 4000				230 V, 1~; 50-60 Hz; 1700 W potenza assorbita, 1200 W potenza resa; 8,3 A; protezione (rete) 16 A (B). Funzionamento ad intermittenza S3 25% 2,5/10 min.		
				110 V, 1~; 50-60 Hz; 1700 W potenza assorbita, 1200 W potenza resa; 16,5 A; protezione (rete) 30 A (B). Funzionamento ad intermittenza S3 25% 2,5/10 min.		
Tornado 2010, Magnum 2010 / 3010 / 4010				230 V, 1~; 50 Hz; 2100 W potenza assorbita, 1400 W potenza resa; 10 A; protezione (rete) 10 A (B). Funzionamento ad intermittenza S3 70% 7/10 min.		
Tornado 2020, Magnum 2020 / 3020 / 4020				400 V, 3~; 50 Hz; 2000 W potenza assorbita, 1500 W potenza resa; 5 A; protezione (rete) 10 A (B). Funzionamento ad intermittenza S3 70% 7/10 min.		
1.4. Dimensioni (L x B x A)						
Tornado 2000	730 x 435 x 280 mm					
Tornado 2010 / 2020	730 x 435 x 280 mm					
Magnum 2000	870 x 580 x 495 mm					
Magnum 2010 / 2020	825 x 580 x 495 mm					
Magnum 3000	915 x 580 x 495 mm					
Magnum 3010 / 3020	870 x 580 x 495 mm					
Magnum 4000	915 x 580 x 495 mm					
Magnum 4010 / 4020	870 x 580 x 495 mm					
1.5. Peso in kg	Macchina		Utensili		Accessori standard	
Tornado 2000	31		12		7	
Tornado 2010	43		12		7	
Tornado 2020	43		12		7	
	Macchina		Utensili		Carello trasportatore	
Magnum 2000	1/4 - 2"		1/4 - 2"		16	
Magnum 2010	75		12		16	
Magnum 2020	87		12		16	
	Macchina		Utensili	Utensili		
Magnum 3000	2 1/2 - 3"		1/4 - 2"	2 1/2 - 3"	16	
Magnum 3010	79		12	23	16	
Magnum 3020	108		12	23	16	
	Macchina		Utensili	Utensili		
Magnum 4000	2 1/2 - 4"		1/4 - 2"	2 1/2 - 4"	16	
Magnum 4010	81		12	25	16	
Magnum 4020	108		12	25	16	
1.6. Rumorosità						
Valore d'emissione riferito al posto di lavoro						
Tornado 2000, Magnum 2000 / 3000 / 4000		83 dB (A)				
Tornado 2010, Magnum 2010 / 3010 / 4010		75 dB (A)				
Tornado 2020		72 dB (A)				
Magnum 2020 / 3020 / 4020		74 dB (A)				
1.7. Vibrazioni (per tutti i modelli)						
Valore effettivo ponderato dell'accelerazione		2,5 m/s ²				

Il valore di emissione delle vibrazioni indicato è stato misurato con un processo di controllo a norma e può essere utilizzato per il confronto con altri utensili. Il valore di emissione delle vibrazioni indicato può essere utilizzato anche per stimare i tempi di pausa.

⚠ ATTENZIONE

Il valore di emissione delle vibrazioni può variare dal valore indicato durante l'utilizzo dell'utensile, a seconda di come viene utilizzato l'utensile. A seconda di come viene utilizzato l'utensile (Aussetzbetrieb) può essere necessario prendere provvedimenti per la sicurezza dell'utilizzatore.

2. Messa in funzione

⚠ ATTENZIONE

Pesi maggiori di 35 kg devono essere trasportati da 2 persone. Il portautensili deve essere trasportato separatamente. Durante il trasporto e l'installazione della macchina tenere in considerazione che il baricentro della macchina con o senza supporto si trova nella parte superiore della stessa.

2.1. Installazione Tornado 2000, 2010, 2020 (Fig. 1–3)

Allentare la vite a farfalla (1). Sfilare il gruppo utensili (2). Caricare la macchina sulle 2 guide in avanti (3, 4) e infilare le 3 gambe nelle loro sedi sulla parte inferiore del corpo macchina fino allo scatto (fig. 1). Afferrare la macchina dalla parte della carcassa (non dalle gambe) e raddrizzarla (fig. 2).

La macchina può anche essere installata e fissata su qualsiasi banco di lavoro. Sul lato inferiore della macchina si trovano infatti 3 fori filettati MA 10. Praticare sul banco di lavoro 3 fori (diametro trapano = 12 mm) secondo lo schema fornito. La macchina può quindi essere fissata inserendo 3 bulloni 10 MA dal lato inferiore del banco.

Infilare il gruppo utensili sulle guide. Far passare la leva d'imbocco (5) attraverso l'anello guida facendo in modo che l'anello di fissaggio (6) si trovi sulla guida posteriore e che lo stesso lasci libera la scanalatura sulla guida. Infilare l'impugnatura (7) sulla leva d'imbocco.

Appendere la vasca alle 2 viti che si trovano anteriormente sulla parte bassa del corpo macchina e spingerla verso destra nella fessura. Appendere la vasca alla guida posteriore (4) inserendola nella apposita scanalatura, portare l'anello di fissaggio della leva d'imbocco contro la piastrina d'aggancio della vasca e stringere la sua vite. Mettere il tubicino con il filtro aspirante nella vasca e inserire l'altro tubicino sul raccordo posto sul lato posteriore del portautensili.

Versare 2 litri di olio da taglio. Inserire da dietro la vaschetta raccoglitrucoli.

AVVISO

Non lasciate mai in funzione la macchina senza olio da taglio.

Inserire lo spinotto della filiera (8) nel foro che si trova sul portautensili e premere con piccoli movimenti oscillanti fino allo scatto.

Per il trasporto, appendere l'interruttore a pedale all'apposita vite al di sopra del mandrino posteriore (fig. 3).

Installazione Magnum 2000 T, 2010 T, 2020 T, 3000 T, 3010 T, 3020 T, 4000 T, 4010 T, 4020 T (Fig. 8)

Fissare macchina sul banco di lavoro o sul carrello trasportatore (accessorio) con i 3 bulloni forniti in dotazione. Per il trasporto la macchina può essere alzata davanti alle maniglie cave del carrello e dietro al motore e/o alla trave del supporto per il materiale. Per il trasporto sul carrello si infila nelle apposite guide laterali del carrello pezzi di tubi Ø ¾" con una lunghezza di 60 cm e fissate con le viti a farfalla. In caso la macchina non dovesse essere spostata, si possono togliere le due ruote.

Versare 5 litri di olio da taglio.

AVVISO

Non lasciate mai in funzione la macchina senza olio da taglio.

2.2. Installazione Tornado 2000 T, 2010 T, 2020 T (Fig. 7 + 8)

Fissare macchina sul banco di lavoro o sul carrello trasportatore (accessorio) con i 3 bulloni in dotazione. Per il trasporto la macchina può essere alzata davanti alle maniglie cave del carrello e dietro al motore e/o alla trave del supporto per il materiale. Per il trasporto sul carrello si infila nelle apposite guide laterali del carrello pezzi di tubi Ø ¾" con una lunghezza di 60 cm e fissate con le viti a farfalla. In caso la macchina non dovesse essere spostata, si possono togliere le due ruote.

Versare 5 litri di olio da taglio.

AVVISO

Non lasciate mai in funzione la macchina senza olio da taglio.

Installazione Magnum 2000 T-L, 2010 T-L, 2020 T-L, 3000 T-L, 3010 T-L, 3020 T-L, 4000 T-L, 4010 T-L, 4020 T-L (Fig. 8)

Fissare macchina sul banco di lavoro o sul piedistallo (accessorio) con i 4 bulloni forniti in dotazione. Per il trasporto la macchina può essere alzata davanti alle guide del portautensile e da dietro con un tubo serrato dal mandrino di bloccaggio e dal mandrino di centraggio. Spingere anello di serraggio (10) con vite a farfalla sulla guida posteriore lasciando libero la scanalatura anulare. Appendere vasca d'olio alle due viti che si trovano anteriormente sulla parte inferiore del corpo macchina e alla scanalatura alla guida posteriore. Portare l'anello di serraggio (10) della leva d'imbocco contro la piastra d'aggancio della vasca e stringere la sua vite. Mettere tubo d'olio con il filtro aspirante nella vasca. Inserire da dietro vasca raccoglitrucoli.

Versare 2 litri di olio da taglio.

AVVISO

Non lasciate mai in funzione la macchina senza olio da taglio.

2.3. Collegamento elettrico

⚠ AVVERTENZA

Prima di allacciare la macchina, controllare se la tensione erogata dalla rete ha il valore indicato sull'apposita targhetta. Utilizzare solo prolunghe con messa a terra. La macchina viene inserita ed disinserita mediante l'interruttore a pedale (21, Tornado / 4, Magnum); il commutatore (18, Tornado / 3, Magnum) serve per preselezionare il senso e la velocità di rotazione. L'avviamento è possibile soltanto se l'interruttore di emergenza (22, Tornado / 5, Magnum) è disinserito e se viene premuto l'interruttore di protezione (23, Tornado / 6, Magnum) sull'interruttore a pedale. Installare un interruttore principale 16 A nel caso di collegamento diretto (senza connettore a spina) della macchina alla rete.

2.4. Olii da taglio

Utilizzare esclusivamente olii da taglio REMS per ottenere filettature perfette ed un'elevata durata delle ganasce da taglio e della macchina.

AVVISO

L'olio da taglio **REMS Spezial** (contiene olio minerale) con additivi speciali si può utilizzare per filettare tubi e perni di tutti i tipi. Inoltre è lavabile con acqua (dati di perizia). Olii da taglio a base di olio minerale non possono venire immessi nelle condutture di acqua potabile in diversi Paesi (per es. Germania, Austria). In questo caso bisogna adottare REMS Sanitol esente da olio minerale.

REMS Sanitol non contiene olio minerale; è un lubrificante sintetico, completamente solubile in acqua, che ha lo stesso potere di lubrificazione dell'olio minerale. Può essere utilizzato per tutti i tipi di filetti di tubi e perni. Il suo uso è obbligatorio in Germania ed in Austria per le tubazioni di acqua potabile; tale olio corrisponde alle norme (DVGW, n. di controllo DW-0201AS2032; ÖVGW, n. di controllo W 1.303; SVGW, n. di controllo 7808-649).

AVVISO

Non diluire l'olio da taglio!

2.5. Sostegni materiale

Tubi e barre con lunghezza a partire da 2 m devono essere appoggiati al sostegno regolabile in altezza REMS Herkules. Sfere di acciaio garantiscono il facile movimento del materiale in tutte le direzioni senza rovesciare il supporto. Se la REMS Magnum è stata fissata sul banco di lavoro, bisogna utilizzare REMS Herkules Y. Per gli REMS Herkules e REMS Herkules Y la gamma di lavoro è da ½ fino a 4".

2.6. Filiera automatica 4" REMS

Quando si utilizza la filiera automatica 4" REMS, attenersi alle relative istruzioni per l'uso fornite con questo accessorio.

3. Funzionamento

3.1. Utensili

La bussola (8, Tornado / 12, Magnum) è universale, cioè per i campi operativi elencati sopra suddivisi in due serie di utensili, occorre un' unica bussola. Per le filettature coniche di tubi, l'arresto (9, Tornado / 13, Magnum) deve essere nella stessa direzione della leva di apertura e chiusura (10, Tornado / 14, Magnum). La filiera si apre automaticamente quando si raggiunge la lunghezza di filettatura standard. L'arresto longitudinale (9, Tornado / 13, Magnum) può essere ruotato lateralmente per il taglio di filettature longitudinali cilindriche su tubi e perni.

Cambio dei cuscinetti

I cuscinetti possono essere posizionati e sostituiti con filiera smontata o montata (per esempio sul banco di lavoro). All'uso si dovrà allentare la leva di bloccaggio (11, Tornado / 15, Magnum) senza svitarla. Spingere la piastra di regolazione (12, Tornado / 16, Magnum) dall'impugnatura della leva d'imbocco fino alla posizione finale. Assicurarsi che i valori di filettatura indicati sul retro dei cuscinetti corrispondano a quelli del filetto da tagliare. I numeri punzonati sul retro dei cuscinetti devono inoltre coincidere con quelli segnati sul portacuscinetto (14, Tornado / 17, Magnum).

Spingere i cuscinetti nella filiera finché la sfera sistemata nella fessura della piastra portacuscinetto scatti nella sua sede. Dopo il montaggio di tutti i cuscinetti si possono impostare i valori di filettatura desiderati spostando adeguatamente la piastra di regolazione. Le filettature dei bulloni devono essere sempre effettuate sulla posizione „BOLT”. Immobilizzare la piastra di regolazione mediante la leva di bloccaggio e chiudere la filiera spingendo con forza la leva di chiusura e apertura (10, Tornado / 14, Magnum) verso destra ed il basso. La filiera si apre automaticamente (filettatura conica di tubi) oppure manualmente quando la leva di chiusura e apertura viene spinta leggermente verso il lato sinistro.

Se la forza di bloccaggio della leva di serraggio (11, Tornado / 15, Magnum) per la filiera 2½–4" non dovesse essere sufficiente a causa di un'elevata forza di taglio (per es. ganasce consumate), ossia se la filiera si apre sotto pressione di taglio, serrare un'ulteriore vite a testa cilindrica sul lato opposto alla leva di serraggio (11, Tornado / 15, Magnum).

Il tagliatubi (15, Tornado / 18, Magnum) è previsto per il taglio di tubi da ¼–2" e da 2½–4".

Lo sbavatore (16, Tornado / 19, Magnum) viene utilizzato per i tubi da ¼–2" e da 2½–4". A seconda della posizione del tubo, il perno dovrà essere bloccato nell'estremità anteriore o posteriore dei sbavatore.

3.2. Mandrino

Per il serraggio dei diametri < 8 mm con Magnum fino a 2" e con Tornado e per il serraggio dei diametri < 20 mm con Magnum fino a 4" è necessario l'utilizzo di una bussola di serraggio (Art.-Nr. 343001) corrispondente al diametro. Al momento dell'ordinazione della bussola di serraggio indicare il diametro di serraggio desiderato.

3.2.1. Mandrino Tornado (19) e (20)

Le ganasce autocentranti si aprono e si chiudono automaticamente manovrando l'interruttore (18) verso destra o verso sinistra e premendo l'interruttore a pedale (21). Cambiando le ganasce anteriori e posteriori è molto importante, per evitare danni, inserire le ganasce come indicato nelle fig. 4 e 5. La macchina non deve essere accesa in nessun caso, prima che tutte le ganasce ed entrambi i coperchi del mandrino siano stati montati.

3.2.2. Mandrino Magnum (1) (2)

Mandrino a battuta a serraggio veloce (1), mandrino di guida (2)

Il mandrino a battuta a serraggio veloce anteriore (1) con il grande anello di tensione e le ganasce mobili inserite nei portaganasce garantisce un serraggio centrico e sicuro con un impiego minimo di forza. Appena il materiale esce dal mandrino guida (2), occorre chiuderlo.

Sostituzione delle ganasce Magnum

Chiudere le ganasce (24) con l'anello di tensione (22) fino ad un diametro di serraggio di circa 30 mm. Togliere le viti delle ganasce (24). Spingere all'indietro le ganasce con un utensile adatto (cacciavite). Inserire nel portaganasce delle ganasce nuove con la vite già inserita.

3.3. Ciclo di lavorazione

3.3.1. Tornado

Alzare il gruppo utensili e spostare il portautensili mediante leva d'imbocco (5) a fine corsa. Porre il materiale in modo che sporga circa 10 cm dalle ganasce anteriori (19). Abbassare la filiera (8) e chiuderla. Interruttore (18) in posizione 1. Azionare l'interruttore a pedale (21). Adesso il materiale viene fissato auto-

maticamente. Con i tipi 2010 e 2020 si può scegliere la seconda velocità per operazioni di troncatura e sbavatura come pure per il taglio di piccoli filetti. Per far questo occorre commutare velocemente l'interruttore (18) dalla posizione 1 alla posizione 2 mentre la macchina è in funzione. Premere la filiera mediante la leva d'imbocco (5) contro il materiale in movimento.

Dopo uno o due giri di filetto, la filiera avanza automaticamente sulla filettatura. La filiera si apre automaticamente nelle filettature gas coniche quando è stata raggiunta la lunghezza di filettatura secondo norme UNI. Per filetti lunghi e bulloni la filiera deve essere aperta manualmente a macchina in funzione. Rilasciare il pedale (21). Interruttore (18) in posizione R. Azionare brevemente il pedale (21) per sbloccare il pezzo.

Facendo avanzare il materiale mediante ribloccaggio si può filettare per lunghezza illimitata. Procedere nel modo seguente: durante la filettatura rilasciare il pedale (21) mentre il portautensili si sta avvicinando alla macchina. Non aprire la filiera. Interruttore (18) in posizione R. Sbloccare il materiale. Mediante la leva d'imbocco spostare il portautensili ed il materiale a fine corsa. Rimettere in funzione la macchina con l'interruttore in posizione 1.

Per tagliare il tubo si abbassa il tagliatubi (15) e lo si porta sul punto di taglio desiderato mediante la leva d'imbocco. Ruotando l'albero filettato verso destra il tubo in movimento viene tagliato.

La bava che si forma all'interno del tubo tagliato viene eliminata mediante lo sbavatore (16).

Scarico dell'olio: staccare il tubicino flessibile dal portautensili e introdurlo nel contenitore. Far funzionare la macchina sino a che la vasca sia vuota. Oppure: smontare la vasca e vuotarla attraverso l'apposito beccuccio. (17).

3.3.2. Magnum

Girare in fuori gli utensili e portare il portautensili nella posizione finale destra per mezzo della leva d'imbocco (8). Introdurre il materiale attraverso la guida (2) aperta e attraverso il mandrino a battuta a serraggio veloce (1) aperto, in modo che essa sporga di circa 10 cm dal mandrino a battuta a serraggio veloce. Chiudere il mandrino a battuta a serraggio veloce fino a che le ganasce tocchino

5. Schemi di Collegamento e Componenti Elettrici Tornado

Schemi		Tornado 2000		Tornado 2010		Tornado 2020	
		colore del filo/Nr.	morsetto	colore del filo/Nr.	morsetto	colore del filo/Nr.	morsetto
Interruttore a pedale	Filo alla rete	marrone blu verde/giallo	2 (emergenza) 2 (emergenza) ⊥ carcassa	marrone blu verde/giallo	2 (emergenza) 2 (emergenza) ⊥ carcassa	marrone nero grigio blu verde/giallo	1 3 5 A1 ⊥ carcassa
	Filo di collegamento	marrone blu verde/giallo	2 (protez. motore) 1 (emergenza) ⊥ carcassa	marrone blu verde/giallo	2 (protez. motore) 1 (emergenza) ⊥ carcassa	nero 1 nero 2 nero 3 nero 4 nero 5 verde/giallo	2 4 6 14 2 (emergenza) ⊥ carcassa
	Fili interni	rosso rosso	1 (emergenza) ↓ 13 (interruttore) 14 (interruttore) ↓ 1 (protez. motore)	rosso rosso	1 (emergenza) ↓ 13 (interruttore) 14 (interruttore) ↓ 1 (protez. motore)	rosso rosso	5 → 1 (emergenza) 13 → A2
Carcassa	Filo di collegamento	marrone blu verde/giallo	1 3 ⊥ carcassa	marrone blu verde/giallo	R S ⊥ carcassa	nero 1 nero 2 nero 3 nero 4 nero 5 verde/giallo	L ₁ L ₂ L ₃ 4 5 ⊥ carcassa
	Motore	nero 2 nero 5 nero 6 nero 4 nero 3 nero 1	4 8 10 6 5 2	rosso 1 giallo 2 verde 3 nero bianco blu	U ₁ V ₁ W ₁ U ₂ V ₂ W ₂	rosso giallo verde nero bianco blu bianco 7/20 bianco 8/21 verde/giallo	U ₁ V ₁ W ₁ U ₂ V ₂ W ₂ 7 8 ⊥ carcassa
	Resistenza	marrone blu	5 12				
	Condensatore			marrone blu	C ₁ C ₂		
Vasca	Pompa elettrica (Macchina tipo "T")	marrone blu verde/giallo	1 3 ⊥ carcassa	marrone blu verde/giallo	R S ⊥ carcassa	marrone blu verde/giallo	L ₁ L ₂ ⊥ carcassa
Componenti elettrici							
Motore		RW 345	REMS	RW 342	REMS	RW 343	REMS
Interruttore a camme		CA 10 C 58751 * FT22V	REMS	CA 10 C 58761 * FT22V	REMS	CA 10 D-U277 * 01 FT22V	REMS
Interruttore a pedale		T 5300	REMS	T 5300	REMS	T 5400	REMS
Condensatore				MP 35/100/330	REMS		

il materiale. Con l'anello di tensione, dopo un corto movimento d'apertura, serrare il materiale con uno o due movimenti bruschi. Chiudendo il mandrino di guida (2) viene centrato il materiale che sporge sul lato posteriore. Girare la filiera verso il basso e chiudere. Posizionare l'interruttore (3) sull'1 ed azionare l'interruttore a pedale (4). Magnum 2000 / 3000 / 4000 può essere acceso o spento solo con l'interruttore a pedale (4).

Con Magnum 2010 / 3010 / 4010 e 2020 / 3020 / 4020 può essere selezionata la seconda velocità per tranciatura e sbavatura, nonché per il taglio di filetti più piccoli. All'uopo commutare senza indugio l'interruttore (3) con macchina in esercizio dalla posizione 1 alla posizione 2. Spingere la filiera contro il materiale rotante mediante la leva d'imbocco (8).

La filiera taglia automaticamente dopo aver eseguito uno o due filetti. Nel caso di filettatura conica di tubi, la filiera si apre automaticamente quando viene raggiunta la lunghezza prescritta dalla relativa norma. Nel caso di filettature longitudinali e di perni, questa filiera deve essere aperta manualmente a macchina funzionante. Sbloccando e rimboccando adeguatamente il pezzo è possibile produrre delle filettature di qualsiasi lunghezza richiesta. Disinserire a tale scopo l'interruttore a pedale (4) quando il portautensili si avvicina al corpo della macchina. Non aprire la filiera. Sbloccare il materiale, e portare il portautensile ed il materiale nella posizione di fincorsa destra mediante la leva d'imbocco. Fissare nuovamente il materiale, riaccendere la macchina.

Per tranciare i tubi, abbassare il tagliatubi (18) e spingerlo nella posizione desiderata mediante la leva d'imbocco. Il tubo in rotazione viene tagliato tramite rotazione destrorsa del mandrino.

La bava che si forma nell'interno del tubo viene asportata dallo sbavatore (19).

Scarico olio da taglio: staccare il tubo flessibile dal portautensile (7), introdurlo in un fustino e far funzionare la macchina finché la coppa dell'olio sia svuota. Oppure: togliere il tappo a vite (25) e far svuotare la vasca.

3.4. Filettatura di raccordi semplici e doppi

Per la filettatura di raccordi si utilizzano i dispositivi REMS Nippelfix (autobloccanti dall'interno) e REMS Nippelspanner (bloccanti dall'interno). Assicurarsi

previamente che gli spigoli interni dei tubi siano perfettamente sbavati e che gli spezzoni di tubo siano inseriti fino all'arresto.

Per il bloccaggio dello spezzone di tubo (con o senza filettatura) mediante il REMS Nippelspanner bisogna allargare la testa di questo dispositivo facendo girare l'asta a vite mediante un attrezzo adeguato (per esempio un giraviti). Questa operazione deve essere eseguita solo con spezzone di tubo innestato. Qualunque sia il dispositivo di bloccaggio utilizzato, fare sempre attenzione che non vengano tranciati dei raccordi con lunghezza inferiore a quella consentita dalle relative norme.

3.5. Filettatura sinistra

È possibile realizzare filettature sinistre solamente con REMS Magnum 2010, 2020, 4010 e 4020. Per filettature sinistre, le bussole devono essere fissate nel portautensili mediante una vite, p.e. M10x40, altrimenti la bussola può rialzarsi ed il filetto può essere danneggiato. Posizionare l'interruttore su posizione R. Scambiare gli attacchi del tubo alla pompa lubrificante. In alternativa utilizzare la valvola d'inversione (codice 342080- accessorio), la quale viene fissata alla macchina. Per mezzo della leva della valvola d'inversione (fig.9) si modifica la direzione di flusso della pompa lubrificante.

4. Manutenzione

⚠ PERICOLO Prima di effettuare lavori di riparazione estrarre la spina dalla presa! Questi lavori devono essere svolti solo da tecnici qualificati.

4.1. Manutenzione

La macchina non necessita di alcuna manutenzione. Gli ingranaggi sono immersi in un bagno d'olio chiuso e non hanno quindi bisogno di lubrificazione.

4.2. Ispezioni / Servizi

Il motore della Tornado 2000 / Magnum 2000 / 3000 / 4000 è munito di carboncini soggetti ad usura, che devono essere controllati periodicamente ed eventualmente sostituiti. All'uopo bisogna allentare le 4 viti del coperchio motore di circa 3 mm e togliere le due calotte. Vedi anche il capitolo 6 „Guasti possibili e rimedi“.

Schemi di Collegamento e Componenti Elettrici Magnum

Schemi		Magnum 2000/3000/4000 		Magnum 2010/3010/4010		Magnum 2020/3020/4020	
		colore del filo/Nr.	morsetto	colore del filo/Nr.	morsetto	colore del filo/Nr.	morsetto
Interruttore a pedale	Filo alla rete	marrone blu	2 (emergenza) 2 (emergenza)	marrone blu verde/giallo	2 (emergenza) 2 (emergenza) ⊥ carcassa	marrone nero nero blu verde/giallo	1 3 5 A1 ⊥ carcassa
	Filo di collegamento	marrone blu	2 (protez. motore) 1 (emergenza)	marrone blu verde/giallo	2 (protez. motore) 1 (emergenza) ⊥ carcassa	nero 1 nero 2 nero 3 nero 4 nero 5 verde/giallo	2 4 6 14 2 (emergenza) ⊥ carcassa
	Fili interni	rosso rosso	1 (emergenza) ↓ 13 (interruttore) 14 (interruttore) ↓ 1 (protez. motore)	rosso rosso	1 (emergenza) ↓ 13 (interruttore) 14 (interruttore) ↓ 1 (protez. motore)	rosso rosso	5 → 1 (emergenza) 13 → A2
Carcassa	Filo di collegamento	marrone blu	2 1	marrone blu verde/giallo	R S ⊥ carcassa	nero 1 nero 2 nero 3 nero 4 nero 5 verde/giallo	L ₁ L ₂ L ₃ 4 5 ⊥ carcassa
	Motore	nero 2 nero 5 nero 6 nero 4 nero 3 nero 1	marrone 6 5 3 4 blu	rosso giallo verde nero bianco blu verde/giallo	U ₁ V ₁ W ₁ U ₂ V ₂ W ₂ ⊥ carcassa	rosso giallo verde nero bianco blu bianco 7/20 bianco 8/21 verde/giallo	U ₁ V ₁ W ₁ U ₂ V ₂ W ₂ 7 8 ⊥ carcassa
	Condensatore			marrone blu	C ₁ C ₂		
Componenti elettrici							
Motore	RW 345	REMS	RW 342	REMS	RW 343	REMS	
Interruttore a camme			CA 10 C 58761 * FT22V	REMS	CA 10 D-U277 * 01 FT22V	REMS	
Interruttore a pedale	T 5310	REMS	T 5300	REMS	T 5400	REMS	
Condensatore			MP 35/100/330	REMS			

6. Comportamento in caso di inconvenienti

6.1. **Disturbo:** La macchina non si avvia.

Causa:

- Interruttore di emergenza ancora azionato.
- Interruttore salvamotore è scattato.
- Carbonici consumati o danneggiati (Tornado 2000, Magnum 2000 / 3000 / 4000).

6.2. **Disturbo:** La macchina si ferma a filettatura iniziata.

Causa:

- I cuscinetti non tagliano più.
- Olio da taglio non adatto.
- Sovraccarico della rete di alimentazione.
- Sezione del cavo di prolunga troppo piccola.
- Contatto difettoso delle prese.
- Carbonici consumati (Tornado 2000, Magnum 2000 / 3000 / 4000).

6.3. **Disturbo:** Flusso di lubrificante alla filiera assente o scarso.

Causa:

- Pompa dell'olio difettosa.
- Troppo poco lubrificante nella vasca.
- Filtro ugello sporco.

6.4. **Disturbo:** Nonostante il diametro di filettatura sia regolato in modo esatto, i cuscinetti sono troppo aperti.

Causa:

- La filiera non è chiusa.

6.5. **Disturbo:** La filiera non apre i cuscinetti.

Causa:

- Quando la filiera era aperta il diametro di filettatura è stato regolato erroneamente secondo il tubo inserito e non secondo la scala.
- L'arresto longitudinale non è inserito.

6.6. **Disturbo:** Filettatura difettosa.

Causa:

- I cuscinetti non tagliano più.
- I cuscinetti sono stati montati in modo errato. Seguire la numerazione!
- Flusso d'olio da taglio scarso o assente.
- Olio da taglio non adatto.
- L'avanzamento dei portautensili è impedito.

6.7. **Disturbo:** Il tubo scivola sulle ganasce.

Causa:

- Le ganasce sono molto sporche.
- Per tubi inguainati in plastica spesso usare le ganasce speciali.
- Le ganasce sono consumate.

7. Smaltimento

Al termine del loro utilizzo, le macchine devono non essere smaltite insieme ai rifiuti domestici, ma smaltite correttamente e conformemente alle disposizioni di legge.

8. Garanzia del produttore

Il periodo di garanzia viene concesso per 12 mesi dalla data di consegna del prodotto nuovo all'utilizzatore finale. La data di consegna deve essere comprovata tramite i documenti di acquisto originali, i quali devono indicare la data di acquisto e la descrizione del prodotto. Tutti i difetti di funzionamento che si presentino durante il periodo di garanzia e che derivino, in maniera comprovabile, da difetti di lavorazione o vizi di materiale, vengono riparati gratuitamente. L'effettuazione di una riparazione non prolunga né rinnova il periodo di garanzia per il prodotto. Sono esclusi dalla garanzia i difetti derivati da usura naturale, utilizzo improprio o abuso, inosservanza delle istruzioni d'uso, dall'uso di prodotti ausiliari non appropriati, da sollecitazioni eccessive, da impiego per scopi diversi da quelli indicati, da interventi propri o di terzi o da altri motivi di cui la REMS non risponde.

Gli interventi in garanzia devono essere effettuati solo da officine di assistenza autorizzate dalla REMS. La garanzia è riconosciuta solo se l'attrezzo viene inviato, privo di interventi precedenti e non smontato, ad un'officina di assistenza autorizzata dalla REMS. Tutti i prodotti e i pezzi sostituiti in garanzia diventano proprietà della REMS.

Le spese di trasporto di andata e ritorno sono a carico dell'utilizzatore.

I diritti legali dell'utilizzatore, in particolare i diritti di garanzia in caso di vizi, nei confronti del rivenditore, non sono limitati dalla presente. La garanzia del produttore è valida solo per prodotti nuovi acquistati ed utilizzati nella Comunità Europea, in Norvegia o in Svizzera.

Per la presente garanzia si applica il diritto tedesco con esclusione dell'accordo delle Nazioni Unite sui contratti di compravendita internazionale di merci (CISG).

9. Elenchi dei pezzi

Per gli elenchi dei pezzi vedi www.rems.de → Downloads → Liste dei pezzi di ricambio.

Traducción de las instrucciones de servicio originales

REMS Tornado 2000 / 2010 / 2020

1 Tornillo de mariposa	13 Pomo de bola/palanca de media caña
2 Portaherramientas	14 Portamordazas de roscar
3 Barra guía delantera	15 Cortatubos
4 Barra guía trasera	16 Desbarbador interior de tubos
5 Palanca de apriete	17 Acanaladura de vaciado
6 Anillo de bloqueo	18 Interruptor
7 Empuñadura	19 Plato de sujeción
8 Cabezal de roscar	21 Interruptor de pedal
9 Tope longitudinal	22 Interruptor de emergencia
10 Palanca de apertura y cierre	23 Interruptor de protección
11 Palanca de bloqueo	24 Bulón guía
12 Disco de ajuste	

REMS Magnum 2000 / 2010 / 2020 / 3000 / 3010 / 3020 / 4000 / 4010 / 4020

1 Mandril golpeador de sujeción rápida	13 Tope longitudinal
2 Mandril centrador	14 Palanca de apertura y cierre
3 Interruptor derecha-izquierda	15 Palanca de bloqueo
4 Interruptor de pedal	16 Disco de ajuste
5 Interruptor para paro de emergencia	17 Portapeines
6 Interruptor de protección	18 Cortatubos
7 Portaherramientas	19 Escadador interior de tubos
8 Palanca de apriete	20 Bandeja de líquido de refrigeración
9 Empuñadora	21 Bandeja de virutas
10 Anillo de bloqueo con tuerca de mariposa	22 Abrazadera
11 Tuerca de mariposa	23 Soporte de garras
12 Cabezal roscador	24 Garras de sujeción
	25 Tornillo tapón

Indicaciones generales de seguridad

⚠ ADVERTENCIA

Lea todas las instrucciones. El incumplimiento de las siguientes instrucciones puede dar lugar a descargas eléctricas, incendios y/o lesiones graves. El término "aparato eléctrico" utilizado a continuación hace referencia a equipos eléctricos alimentados por red (con cable de red), aparatos alimentados por batería (sin cable de red), máquinas y aparatos eléctricos. Utilice el aparato eléctrico únicamente conforme a lo prescrito y observando las normas generales de seguridad y prevención de accidentes.

CONSERVE BIEN ESTAS INSTRUCCIONES.

A) Puesto de trabajo

a) **Mantenga la zona de trabajo limpia y ordenada.** El desorden y la falta de luz en la zona de trabajo puede dar lugar a accidentes.

b) **No trabaje con el aparato eléctrico en entornos con peligro de explosión, en el que se encuentren líquidos, gases o polvo inflamables.** Los aparatos eléctricos generan chispas que pueden inflamar polvo o vapores.

c) **Mantenga alejados a niños y otras personas cuando utilice el aparato eléctrico.** En caso de distracción podría perder el control del aparato.

B) Seguridad eléctrica

a) **La clavija de conexión del aparato eléctrico debe encajar en el enchufe. No realice ningún tipo de modificación en el enchufe. No utilice ningún conector adaptador con aparatos eléctricos con protección de toma de tierra.** Las clavijas sin modificar y los enchufes adecuados reducen el riesgo de sacudida eléctrica. Si el aparato eléctrico está equipado con conductores de protección, sólo se debe conectar a cajas de enchufe con contacto de protección. Utilice el aparato eléctrico en obras, entornos húmedos, al aire libre o en lugares similares únicamente con un dispositivo de protección por corriente diferencial de 30 mA (interruptor FI) en la red.

b) **Evite el contacto corporal con las superficies de toma de tierra, como tubos, calefactores, cocinas y neveras.** Existe un peligro elevado de descarga eléctrica si su cuerpo está puesto a tierra.

c) **Mantenga alejado el aparato de la lluvia y la humedad.** La penetración de agua en el aparato eléctrico aumenta el riesgo de descarga eléctrica.

d) **No use el cable para fines extraños, como para portar el aparato, colgarlo o tirar de la clavija del enchufe. Mantenga el cable alejado del calor, aceite, cantos afilados o piezas móviles del aparato.** Los cables dañados o liados incrementan el riesgo de descarga eléctrica.

e) **Si trabaja con un aparato eléctrico al aire libre, utilice únicamente cables alargadores aptos para exteriores.** La utilización de un cable alargador apto para exteriores reduce el peligro de descarga eléctrica.

C) Seguridad de personas

Estos aparatos no son aptos para ser utilizados por personas (niños incluidos) con limitación de capacidades físicas, sensoriales o psíquicas, o falta de experiencia y conocimiento, a no ser que hayan sido instruidas previamente en el manejo del aparato o controladas por una persona responsable de su seguridad. Asegúrese de que el aparato no sea utilizado por niños.

a) **Trabaje con atención y sentido común cuando trabaje con aparatos eléctricos. No utilice el aparato eléctrico cuando esté cansado o bajo la influencia de drogas, alcohol o medicamentos.** Un momento de distracción en el manejo del aparato puede causarle graves lesiones.

b) **Utilice un equipo de protección personal y lleve siempre gafas de protección.**

El uso de equipos de protección personal, como máscaras contra el polvo, zapatos de seguridad antideslizantes, casco de protección o protecciones para los oídos, según el tipo y aplicación del aparato eléctrico, reduce el riesgo de lesiones.

- c) **Evite una puesta en servicio sin vigilancia. Asegúrese de que el interruptor se encuentra en posición "APAGADO" antes de conectar el enchufe a la caja de enchufe.** Tener el dedo puesto en el interruptor mientras porta el aparato o el aparato encendido en el momento de conectarlo a la alimentación de corriente puede dar lugar a accidentes. No puentee nunca el interruptor.
- d) **Retire las herramientas de ajuste o la llave antes de encender el aparato eléctrico.** Si una herramienta o llave permanece en una pieza giratoria del aparato podrían producirse lesiones. No toque nunca piezas en movimiento (en circulación).
- e) **No sobrestime las situaciones. Adopte una posición segura y guarde el equilibrio en todo momento.** De ese modo podrá controlar mejor el aparato ante situaciones inesperadas.
- f) **Utilice ropa adecuada. No use ropa ancha ni joyas. Mantenga el pelo, ropa y guantes fuera del alcance de piezas móviles.** La ropa suelta, joyas o pelo largo pueden engancharse en piezas móviles.
- g) **Si es posible montar dispositivos de aspiración o colectores de polvo, asegúrese de que éstos se encuentran conectados y son utilizados correctamente.** La utilización de estos dispositivos reduce los riesgos por polvo.
- h) **Confiera el aparato eléctrico únicamente a personas con la debida formación.** Las personas jóvenes sólo pueden utilizar el aparato eléctrico si son mayores de 16 años y cuando ello resulte necesario para su formación y siempre y cuando se encuentren supervisadas por una persona experimentada.

D) Manipulación cuidadosa y uso de aparatos eléctricos

- a) **No sobrecargue el aparato eléctrico. Para realizar su trabajo utilice el aparato eléctrico determinado a tal fin.** Con el aparato eléctrico adecuado trabajará mejor y de forma más segura en el área de producción especificada.
- b) **No utilice aparatos eléctricos cuyo interruptor se encuentre defectuoso.** Un aparato eléctrico que no pueda ser encendido o apagado resulta peligroso y debe ser reparado.
- c) **Retire el enchufe de la caja de enchufe antes ajustar el aparato, cambiar accesorios o apartar el aparato.** Esta medida de precaución impide un arranque accidental del aparato.
- d) **Guarde los aparatos eléctricos que no utilice fuera del alcance de los niños. No permita que personas, que no están familiarizadas con el aparato o no hayan leído estas instrucciones, lo utilicen.** Los aparatos eléctricos son peligrosos si son utilizados por personas sin experiencia.
- e) **Cuide el aparato eléctrico. Compruebe que las piezas móviles del mismo funcionen correctamente y no se atasquen y si existen piezas partidas o dañadas que perjudiquen el funcionamiento del aparato eléctrico. En caso de existir piezas dañadas envíe a reparar el aparato, antes de usarlo, a un técnico cualificado o a un taller concertado de servicio al cliente autorizado por REMS.** Muchos accidentes obedecen a un mantenimiento insuficiente de herramientas eléctricas.
- f) **Mantenga su herramienta de corte afilada y limpia.** Las herramientas de corte cuidadosamente conservadas con bordes de corte afilados se atascan menos y son más fáciles de guiar.
- g) **Fije la pieza.** Utilice un dispositivo de sujeción o un tornillo de banco para fijar la pieza. De esta forma se sostiene con mayor seguridad que con la mano, y además, permitir tener las manos libres para manejar el aparato eléctrico.
- h) **Utilice los aparatos eléctricos, herramientas de aplicación, etc. conforme a estas indicaciones y de la forma prescrita para este tipo especial de aparatos.** Tenga en cuenta las condiciones de trabajo y las actividades a realizar. El uso de aparatos eléctricos para aplicaciones distintas a las previstas puede provocar situaciones de peligro. Por razones de seguridad no se permite realizar ninguna modificación por cuenta propia del aparato eléctrico.

E) Servicio

- a) **Las reparaciones del aparato deben ser realizadas exclusivamente por técnicos especializados y con piezas de repuesto originales.** De este modo queda garantizada la seguridad del aparato.
- b) **Cumpla las normativas de mantenimiento y las indicaciones sobre cambio de herramientas.**
- c) **Controle con regularidad la línea de conexión del aparato eléctrico y, en caso de resultar dañada, envíela para su sustitución a un técnico cualificado**

o a un taller de atención al cliente REMS concertado. Compruebe el cable alargador con regularidad y sustitúyalo si se encuentra dañado.

Indicaciones especiales de seguridad

⚠️ ADVERTENCIA

- Conectar la máquina únicamente a una toma de corriente con conductor de puesta a tierra funcional. En caso de duda, comprobar o solicitar la comprobación de la capacidad operativa del conductor de puesta a tierra.
- Conectar la máquina a la red eléctrica únicamente a través de una instalación de protección de corriente de falla de 30 mA (interruptor de corriente de falla).
- La sustitución del cable de alimentación debe ser realizada **exclusivamente por personal técnico cualificado** para evitar riesgos para la seguridad.
- Esta máquina se maneja en régimen pulsatorio mediante un interruptor de seguridad de pie, dotado de paro de emergencia. Si este no se pudiera localizar desde el puesto de trabajo y crear una zona de peligro a través del movimiento de la pieza a trabajar, se deberá contemplar también el empleo de otros dispositivos de protección como p.ej. desconectores.
- Esta prohibido realizar trabajos como poner cáñamo, montar y desmontar, con la máquina en marcha, hacer roscas manualmente con terraja o trabajar con cortatubos manuales, así como sujetar las herramientas con la mano (en lugar de emplear soportes de material).
- En caso de que pueda existir peligro de dobladuras y/o de que el material dé golpes a su alrededor (dependiendo de la longitud y del diámetro del material y de las revoluciones), o en caso de falta de estabilidad de la máquina se deben utilizar soportes regulables en la altura (REMS Herkules) en cantidad suficiente.
- No tocar nunca el mandril de sujeción.
- Sujetar las piezas de tubo cortas sólo con REMS Nippelspanner o con REMS Nippelfix.
- Los aceites de roscar REMS en aerosol (REMS Spezial, REMS Sanitol) contienen un gas expansivo (butano) que, aunque ecológico, es inflamable. Los aerosoles están cerrados a presión. No abrirlos con violencia. Protegerlos de la acción directa de los rayos solares y de una temperatura superior a los 50°C.
- Debido al efecto desengrasante de los medios de lubricación y refrigeración, se debe evitar un contacto intensivo con la piel. Se deben utilizar sustancias protectoras de la piel con efecto lubricante.
- Por razones higiénicas, se debe limpiar con regularidad la bandeja de suciedad y viruta, al menos una vez al año.
- Una comprobación de los medios de refrigeración y lubricación no es necesaria, ya que debido a su consumo, se debe rellenar a menudo con nuevo medio de lubricación y refrigeración.

⚠️ AVISO

- Medios de refrigeración y lubricación no deben llegar de forma concentrada a la canalización, aguas o suelo. Los restos de medios de lubricación y refrigeración deben ser entregados a empresas de depolución (evacuación). El código de residuos de medios de refrigeración y lubricación mineral es 54401 y para sintéticos 54109.

Utilización prevista

⚠️ ADVERTENCIA

Utilizar las máquinas roscadoras REMS Tornado y Magnum, conforme a la finalidad prevista, para roscar, cortar, escariar, roscar nipples y ranurar. Cualquier otro uso se considera contrario a la finalidad prevista, quedando por ello prohibido.

Explicación de símbolos



Leer las instrucciones antes de poner en servicio



La herramienta eléctrica cumple las exigencias de la clase de protección I



La herramienta eléctrica cumple las exigencias de la clase de protección II



Eliminación de desechos conforme al medio ambiente



Declaración de conformidad CE

1. Características técnicas

	Tornado 2000 Tornado 2010 Tornado 2020	Magnum 2000 Magnum 2010 Magnum 2020	Magnum 3000 Magnum 3010 Magnum 3020	Magnum 2000 Magnum 2010 Magnum 2020 con cabezal de roscar auto- mático REMS 4"	Tornado 2000 Tornado 2010 Tornado 2020 con cabezal de roscar auto- mático REMS 4"	Magnum 4000 Magnum 4010 Magnum 4020
--	--	---	---	---	--	---

1.1. Capacidad de trabajo

1.1.1. Diámetro de rosca

Tubos (inclusive tubos con envoltura de plástico)

Pernos

$1/16 - 2''$

6 - 60 mm

$1/4 - 2''$

$1/16 - 2''$

6 - 60 mm

$1/2 - 2''$

$(1/16) 1/2 - 3''$

6 - 60 mm

$1/2 - 2''$

$1/16 - 4''$

6 - 60 mm

$1/4 - 2''$

$1/16 - 4''$

6 - 60 mm

$1/4 - 2''$

$1/4 - 4''$

14 - 60 mm

$1/2 - 2''$

1.1.2. Tipos de rosca

Rosca cónica para tubos

Rosca cilíndrica para tubos

Rosca para tubos de conducción eléctrica

Rosca en barra

R (ISO 7-1, DIN 2999, BSPT), NPT
G (ISO 228-1, DIN 259, BSPP), NPSM
Pg (DIN 40430), IEC
M (ISO 261, DIN 13), UNC, BSW

	Tornado 2000 Tornado 2010 Tornado 2020	Magnum 2000 Magnum 2010 Magnum 2020	Magnum 3000 Magnum 3010 Magnum 3020	Magnum 2000 Magnum 2010 Magnum 2020 con cabezal de roscar auto- mático REMS 4"	Tornado 2000 Tornado 2010 Tornado 2020 con cabezal de roscar auto- mático REMS 4"	Magnum 4000 Magnum 4010 Magnum 4020
1.1.3. Longitud de rosca						
Rosca cónica para tubos	Longitud normaliz.	Longitud normaliz.	Longitud normaliz.	Longitud normaliz.	Longitud normaliz.	Longitud normaliz.
Rosca cilíndrica para tubos	} 165 mm, sin limitación con reapriete	} 150 mm, sin limitación con reapriete	} 150 mm, sin limitación con reapriete	} 165 mm, sin limitación con reapriete	} 165 mm, sin limitación con reapriete	} 150 mm, sin limitación con reapriete
Rosca en barra						
1.1.4. Cortado						
Tubos	1/8 - 2"	1/8 - 2"	1/4 - 4"	1/8 - 2"	1/8 - 2"	1/4 - 4"
1.1.5. Escariado interior						
Tubos	1/4 - 2"	1/4 - 2"	1/4 - 4"	1/4 - 2"	1/4 - 2"	1/4 - 4"
1.1.6. Boquillas y racores roscados dobles con REMS Nippelspanner (sujeción interior)	3/8 - 2"	3/8 - 2"	3/8 - 2"	3/8 - 2"	3/8 - 2"	3/8 - 2"
con REMS Nippelfix (sujeción interior automático)	1/2 - 4"	1/2 - 4"	1/2 - 4"	1/2 - 4"	1/2 - 4"	1/2 - 4"
1.1.7. Cabezal de roscar automático REMS 4" para todos tipos Tornado y Magnum 2000/2010/2020 y Magnum 3000/3010/3020 (ver fig. 6)				2 1/2 - 4"	2 1/2 - 4"	
1.2. Velocidades de rotación del husillo de trabajo						
Tornado 2000	1/16 - 2"	53 - 40 1/min				
Magnum 2000	1/4 - 2"	53 - 40 1/min				
Magnum 3000	1/4 - 3"	23 - 20 1/min				
Magnum 4000	1/4 - 4"	23 - 20 1/min				
regulación automática, sin escalonamientos de la velocidad						
Tornado 2010 / 2020	1/16 - 2"	52 1/min				
Magnum 2010 / 2020	1/4 - 2"	52 - 26 1/min				
Magnum 3010 / 3020	1/4 - 3"	20 - 10 1/min				
Magnum 4010 / 4020	1/4 - 4"	20 - 10 1/min				
también a plena carga. Para grandes cargas y malas condiciones de suministro de corriente en el caso de roscas de gran tamaño, Tornado 26 1/min / Magnum 10 1/min.						
1.3. Datos eléctricos						
Tornado 2000, Magnum 2000 / 3000 / 4000		230 V, 1~; 50-60 Hz; 1700 W potencia absorbida, 1200 W potencia emitida; 8,3 A; Fusible (red) 16 A (B). Régimen intermitente S3 25% 2,5/10 min.				
		110 V; 1~; 50-60 Hz; 1700 W potencia absorbida, 1200 W potencia emitida; 16,5 A; Fusible (red) 30 A (B). Régimen intermitente S3 25% 2,5/10 min.				
Tornado 2010, Magnum 2010 / 3010 / 4010		230 V, 1~; 50 Hz; 2100 W potencia absorbida, 1400 W potencia emitida; 10 A; Fusible (red) 10 A (B). Régimen intermitente S3 70% 7/10 min.				
Tornado 2020, Magnum 2020 / 3020 / 4020		400 V; 3~; 50 Hz; 2000 W potencia absorbida, 1500 W potencia emitida; 5 A; Fusible (red) 10 A (B). Régimen intermitente S3 70% 7/10 min.				
1.4. Dimensiones (L x anch. x alt.)						
Tornado 2000	730 x 435 x 280 mm					
Tornado 2010 / 2020	730 x 435 x 280 mm					
Magnum 2000	870 x 580 x 495 mm					
Magnum 2010 / 2020	825 x 580 x 495 mm					
Magnum 3000	915 x 580 x 495 mm					
Magnum 3010 / 3020	870 x 580 x 495 mm					
Magnum 4000	915 x 580 x 495 mm					
Magnum 4010 / 4020	870 x 580 x 495 mm					
1.5. Pesos en kg	Máquina	Herramientas		Accesorios standard		
Tornado 2000	31	12		7		
Tornado 2010	43	12		7		
Tornado 2020	43	12		7		
	Máquina	Herramientas		Bastidor		
Magnum 2000	1/4 - 2"	1/4 - 2"		con ruedas		
Magnum 2010	75	12		16		
Magnum 2020	87	12		16		
	Máquina	Herramientas	Herramientas			
Magnum 3000	2 1/2 - 3"	1/4 - 2"	2 1/2 - 3"			
Magnum 3010	79	12	23	16		
Magnum 3020	108	12	23	16		
	Máquina	Herramientas	Herramientas			
Magnum 4000	2 1/2 - 4"	1/4 - 2"	2 1/2 - 4"			
Magnum 4010	81	12	25	16		
Magnum 4020	108	12	25	16		
	Máquina	Herramientas	Herramientas			
Magnum 4000	81	12	25	16		
Magnum 4010	108	12	25	16		
Magnum 4020	108	12	25	16		
1.6. Ruidos						
Emisiones referidas al puesto de trabajo						
Tornado 2000, Magnum 2000 / 3000 / 4000		83 dB (A)				
Tornado 2010, Magnum 2010 / 3010 / 4010		75 dB (A)				
Tornado 2020		72 dB (A)				
Magnum 2020 / 3020 / 4020		74 dB (A)				

1.7. Vibraciones (para todos los tipos)

Valor efectivo ponderado de la aceleración

2,5 m/s²

El valor de emisión de vibraciones indicado se midió según un procedimiento de prueba normalizado y se puede utilizar para la comparación con otro aparato. El valor de emisión de vibraciones indicado se puede utilizar también para una primera estimación de la exposición.

⚠ ATENCIÓN

El valor de emisión de vibraciones se puede diferenciar del valor indicado durante el uso real del aparato, dependiendo del tipo y la manera en que se utilizará el aparato y en el que está conectado pero que funciona sin carga.

2. Puesta en servicio

⚠ ATENCIÓN

Pesos superiores a 35 kg deberán ser transportados por dos personas, transportar el portaherramientas separadamente. Observar tanto para el transporte como para el montaje de la máquina, con o sin bastidor el equilibrio de la máquina ya que tiene puntos más pesados.

2.1. Instalación Tornado 2000, 2010, 2020 (Fig. 1-3)

Aflojar el tornillo de mariposa (1). Quitar el portaherramientas (2). Poner la máquina en posición vertical haciéndola descansar sobre las dos barras guía (3 + 4) e insertar las tres patas tubulares en la carcasa del mecanismo hasta que queden enclavadas (figura 1). Cogera la máquina por la carcasa del mecanismo (no por las patas tubulares) y hacerla descansar sobre las citadas patas (figura 2).

La máquina puede montarse también sobre cualquier banco de trabajo y fijarse con tornillos. Para ello, se encuentran tres orificios roscados en la parte inferior de la máquina. Mediante la plantilla que se entrega con la máquina, se hacen tres taladros en el banco de trabajo (broca de 12 mm Ø). La máquina se fija luego desde abajo mediante 3 tornillos M 10.

Deslizar el portaherramientas sobre las barras guía. Hacer pasar la palanca (5) desde atrás por la brida del portaherramientas y deslizar el anillo de bloqueo (6) sobre la barra guía posterior, de tal manera que el tornillo de mariposa señale hacia atrás y la ranura anular quede libre. Montar la empuñadura (7) sobre la palanca de apriete.

Enganchar la bandeja en los dos tornillos situados en la carcasa del mecanismo y empuñarla hacia la derecha, en la ranura lateral. Enganchar la bandeja en la ranura anular en la parte posterior de la barra guía (4). Deslizar el anillo de bloqueo de la palanca de apriete hasta que haga contacto con la suspensión de la bandeja y bloquearlo. Enganchar el tubo de goma con su correspondiente filtro de aspiración a la bandeja y deslizar el otro extremo del tubo sobre la boquilla roscada, en la parte posterior del portaherramientas.

Llenar con 2 litros de aceite de roscar. Colocar la bandeja recogevirutas desde atrás.

AVISO

No poner a funcionar nunca la máquina sin aceite de roscar.

Colocar los pernos guía de cabeza roscador (8) en el taladro de portaherramientas y ejerciendo una presión axial sobre los pernos guía así como efectuando movimientos giratorios, introducir el cabeza roscador hasta el tope.

Para transportar la máquina, enganchar el interruptor del pedal al tornillo situado en la parte posterior de la carcasa del mecanismo (figura 3).

Instalación Magnum 2000 T, 2010 T, 2020 T, 3000 T, 3010 T, 3020 T, 4000 T, 4010 T, 4020 T (Fig. 8)

Fijar la máquina sobre un banco de trabajo o carro de transporte (accesorio) con los tres tornillos suministrados. Para levantar y transportar, agarre la máquina por las barras guía y atrás mediante un tubo fijado en el mandril centrador. Para el traslado mediante el carro de transporte introducir unos tubos de ¾" y 60 cm de longitud en los orificios situados en el carro de transporte, que se fijaran mediante unos tornillos de mariposa. Si no hay que transportar la máquina, se pueden desmontar ambas ruedas.

Introducir 5 l de aceite de roscar.

AVISO

No ponga nunca la máquina en funcionamiento sin aceite de roscar.

2.2. Instalación Tornado 2000 T, 2010 T, 2020 T (Fig. 7 + 8)

Fijar la máquina sobre un banco de trabajo o carro de transporte (accesorio) con los tres tornillos suministrados. Para levantar y transportar, agarre la máquina por los bolsillos de agarre del bastidor en la parte delantera y por el soporte de material en la parte trasera de la máquina. Para el traslado mediante el carro de transporte introducir unos tubos de ¾" y 60 cm de longitud en los orificios situados en el carro de transporte, que se fijaran mediante unos tornillos de mariposa. Si no ha que transportar la máquina, se pueden desmontar ambas ruedas.

Introducir 5 l de aceite de roscar.

AVISO

No ponga nunca la máquina en funcionamiento sin aceite de roscar.

Instalación Magnum 2000 T-L, 2010 T-L, 2020 T-L, 3000 T-L, 3010 T-L, 3020 T-L, 4000 T-L, 4010 T-L, 4020 T-L (Fig. 8)

Fijar la máquina sobre un banco de trabajo o el bastidor (accesorio) con los cuatro tornillos suministrados. Para levantar y transportar, agarre la máquina por las barras guía y atrás mediante un tubo fijado en el mandril centrador.

Deslice el anillo de bloqueo (10) con tornillo de mariposa hasta la parte trasera de la barra guía, para liberar la ranura circular. Enganchar la bandeja para el aceite en los dos tornillos situados en la parte baja de la carcasa y sujete la parte delantera de la bandeja a través de la ranura circular en la barra guía. Deslice el anillo de bloqueo (10) hasta que haga contacto con la suspensión de la bandeja de aceite y bloquearlo. Enganchar el tubo de aceite con filtro de aspiración a la bandeja. Colocar la bandeja de virutas desde atrás.

Llenar con 2 litros de aceite de roscar.

AVISO

No ponga nunca la máquina en funcionamiento sin aceite de roscar.

2.3. Conexión eléctrica

⚠ ADVERTENCIA

Antes de conectar la máquina a la red eléctrica, comprobar si la tensión indicada en la plaquita de características coincide con la tensión de la red. Si se utiliza un cable de prolongación, puede ser necesaria una sección de 2,5 mm². Solo utilizar cable prolongador con puesta protectora a tierra. La máquina se pone en marcha y se para mediante el interruptor de pedal (21, Tornado / 4, Magnum). El interruptor (18, Tornado / 3, Magnum) sirve para preseleccionar el sentido de rotación y la velocidad. La máquina sólo puede ponerse en marcha si el interruptor de paro de emergencia (22, Tornado / 5, Magnum) está desbloqueado y si está apretado el interruptor de protección (23, Tornado / 6, Magnum) situado en el interruptor de pedal. Si la máquina se conecta directamente a la red (sin enchufe), deberá instalarse un interruptor principal 16 A.

2.4. Aceites de roscar

Emplee exclusivamente aceites de roscar REMS. Obtendrá así unas roscas talladas impecablemente, una larga duración de los peines así como una notable preservación de la máquina.

AVISO

El aceite especial de roscar **REMS Spezial** (a base de aceite mineral) es de alta aleación y puede utilizarse para roscar roscas de todo tipo en tubos y pernos. Además puede lavarse con agua (homologación oficial). En algunos países como Alemania y Austria, el empleo de aceites de roscar a base de aceite mineral no está permitido. En tal caso debe emplearse el aceite mineral REMS Sanitol.

El aceite de roscar **REMS Sanitol** no es mineral sino sintético, totalmente soluble en agua y tiene el poder lubricante del aceite mineral. Puede aplicarse para todas las roscas de tubos y pernos. En Alemania y Austria debe emplearse para tuberías de agua potable y cumple las normas DVGW N° DW-0201AS2032, OEVGW N° W 1.303, SVGW N° 7808-649.

AVISO

Emplear todos los aceites de roscar sin diluir.

2.5. Soporte del material a roscar

⚠ ATENCIÓN

Se deben apoyar tubos y barras a partir de 2 mtrs. de longitud adicionalmente con el REMS Herkules, regulable en la altura. Este tiene bolas de acero para mover sin problemas los tubos y barras en todas las direcciones sin tener que bascular el soporte. En el caso de que el REMS Magnum esté fijado en un banco de trabajo, se debe utilizar el REMS Herkules Y. La capacidad de trabajo del Herkules REMS Y es de Ø ½ - 4".

2.6. Cabezal automático REMS 4"

Si se emplea el cabezal automático REMS 4" deben observarse las instrucciones adjuntas correspondientes.

3. Funcionamiento

3.1. Herramientas

El cabezal de roscar (8, Tornado / 12, Magnum) es universal, es decir, para las capacidades de roscado citadas anteriormente, sólo se necesita un cabezal de roscar con 2 juegos de herramientas separados. Para roscar roscas cónicas para tubos, el tope longitudinal (9, Tornado / 13, Magnum) ha de hallarse en la misma dirección que la palanca de apertura y cierre (10, Tornado / 14, Magnum). El cabezal de roscar se abre entonces automáticamente, una vez alcanzado la longitud normalizada de la rosca. Para poder roscar roscas largas, cilíndricas y roscas para pernos, se abre el tope longitudinal (9, Tornado / 13, Magnum).

Cambio de los peines

Los peines pueden colocarse o cambiarse tanto con el cabezal roscador montado como desmontado (p. ej. sobre el banco de trabajo). Para ello, desbloquear la palanca (11, Tornado / 15, Magnum) sin desenroscarla. Desplazar el disco de ajuste (12, Tornado / 16, Magnum) de la empuñadura de bola desde la palanca de bloqueo hacia su posición final. Los peines se colocan y se quitan en esta posición. Prestar atención a que el tamaño de rosca indicado en la parte posterior de los peines coincida con el tamaño de rosca a cortar. Además, debe tenerse en cuenta que los números que llevan los peines en la parte posterior coincidan con los números de portapeines (14, Tornado / 17, Magnum).

Insertar los peines en el cabezal roscador hasta que la bola que se encuentra en la ranura del porta-peines quede cogida. Una vez insertados todos los peines, se ajusta el tamaño de rosca deseado desplazando el disco de ajuste correspondiente. Ajustar siempre la rosca para pernos a „BOLT“. Fijar el disco de ajuste mediante la palanca de bloqueo. Cerrar el cabezal roscador. Para ello, empujar con fuerza la palanca de apertura y cierre (10, Tornado / 14, Magnum) hacia la derecha y hacia abajo. El cabezal roscador se abre bien

sea automáticamente (en el caso de roscas cónicas para tubos) o bien en todo momento manualmente ejerciendo una ligera presión hacia la izquierda sobre la palanca de apertura y cierre.

Si no resultara suficiente la fuerza de retención de la palanca de apriete (11, Tornado / 15, Magnum) en el cabezal roscador 2½–3" y 2½–4", por el hecho de ser necesaria una fuerza de corte mayor (p. ej. por estar gastados los peines), es decir, si el cabezal roscador se abre cuando está sometido a la presión de corte, deberá apretarse, además, el tornillo cilíndrico situado en el lado opuesta a la palanca de apriete (11, Tornado / 15, Magnum).

El cortatubos (15, Tornado / 18, Magnum) está previsto para cortar tubos de ¼–2" y de 2½–4".

El escariador interior (16, Tornado / 19, Magnum) se emplea para tubos ¼–2" y de 2½–4". Asegurarse de que la pínola no gire, encajándola en el brazo del escariador; delante o detrás, según la posición del tubo.

3.2. Mandril de sujeción

Para el agarre de materiales con Magnum hasta 2" y Tornado cuyo diámetro sea < 8 mm y con Magnum hasta 4" cuyo diámetros sea < 20 mm existe un husillo de sujeción (Código 343001). Para realizar el pedido del husillo de sujeción se deberá comunicar el diámetro de agarre deseado.

3.2.1. Mandril de sujeción Tornado (19) y (20)

Las mordazas de autocentrado se cierran y abren automáticamente girando a la izquierda o a la derecha el interruptor (18) y accionando el interruptor de pedal (21). Al cambiar las mordazas delanteras o traseras hay que prestar atención a que cada mordaza de sujeción esté colocada según se indica en las figuras 4 y 5, pues de lo contrario, se dañarían. No se debe poner en marcha la máquina antes de que estén montadas todas las mordazas y ambas tapas del mandril.

3.2.2. Mandril de sujeción Magnum (1) (2)

Mandril golpeador de sujeción rápida (1), mandril centrador (2)
El mandril golpeador de sujeción rápida (1) con la abrazadera grande y con las garras de sujeción puesto móvil en los soportes de garras, garantiza la sujeción hacia delante. En cuanto el material salta del mandril centrador (2), es necesario cerrarlo.

Cambio de las mordazas Magnum

Cerrar las mordazas (24) con la abrazadera (22) a un diámetro de aprox. 30 mm. Extraer los tornillos de las mordazas (24). Empuje la mordaza al exterior con un atomillador. Empuje al interior las nuevas mordazas con los tornillos ya montados.

3.3. Ciclo de trabajo

3.3.1. Tornado

Apartar las herramientas y, con ayuda de la palanca (5), llevar el portaherramientas a la posición final derecha. Introducir el material de tal manera que sobresalga 10 cms aproximadamente del mandril (19). Bascular hacia abajo el cabezal de roscar (8) y cerrarlo. Poner el interruptor (18) en posición 1 y accionar el interruptor de pedal (21). La sujeción del material se realiza ahora automáticamente. En los tipos 2010 y 2020 puede emplearse la 2a velocidad para el corte y desbarbado así como para cortar roscas pequeñas. Para ello, pasar rápidamente el interruptor (18) de la posición 1 a la posición 2 manteniendo la máquina en marcha. Con ayuda de la palanca (5), presionar el cabezal de roscar contra el material en rotación.

Después de uno o dos hilos de rosca, el cabezal de roscar rosca automáticamente. Si en las roscas cónicas para tubos se ha alcanzado la longitud de rosca correspondiente a las normas, el cabezal de roscar se abre automáticamente. En el caso de roscas largas y para pernos, abrir el cabezal roscador a mano mientras la máquina continúa funcionando. Soltar el interruptor de pedal (21). Poner el interruptor (18) en posición R. Accionar suavemente el interruptor de pedal (21); el material se afloja.

Reapretando el material, se pueden tallar roscas largas sin limitación. Para ello, soltar el interruptor de pedal (21) al aproximarse el portaherramientas a la carcasa de la máquina. No abrir el cabezal de roscar. Poner el interruptor (18) en posición R. Aflojar el material. Mediante la palanca, llevar el portaherramientas y el material a la posición final derecha. Poner la máquina nuevamente en marcha con el interruptor en posición 1.

Para tronzar tubos se bascula el cortatubos (15) y con ayuda de la palanca correspondiente se coloca en la posición de corte deseado. El tubo en rotación es seccionado al girar el husillo hacia la derecha.

5. Esquemas de conexiones y lista de aparatos Tornado

Esquemas de conexiones	Tornado 2000		Tornado 2010		Tornado 2020		
	Color del conductor	Borne	Color del conductor	Borne	Color del conductor	Borne	
Interruptor de pedal	Cable de conexión a la red	Marrón Azul Verde/Amarillo	2 (Paro de emerg.) 2 (Paro de emerg.) ⊥ Carcasa	Marrón Azul Verde/Amarillo	2 (Paro de emerg.) 2 (Paro de emerg.) ⊥ Carcasa	Marrón Negro Gris Azul Verde/Amarillo	1 3 5 A1 ⊥ Carcasa
	Cable de unión	Marrón Azul Verde/Amarillo	2 (Protecc. motor) 1 (Paro de emerg.) ⊥ Carcasa	Marrón Azul Verde/Amarillo	2 (Protecc. motor) 1 (Paro de emerg.) ⊥ Carcasa	Negro 1 Negro 2 Negro 3 Negro 4 Negro 5 Verde/Amarillo	2 4 6 14 2 (Paro de emerg.) ⊥ Carcasa
	Conductores interiores	Rojo Rojo	1 (Paro de emerg.) ↓ 13 (Interruptor) 14 (Interruptor) ↓ 1 (Protecc. motor)	Rojo Rojo	1 (Paro de emerg.) ↓ 13 (Interruptor) 14 (Interruptor) ↓ 1 (Protecc. motor)	Rojo Rojo	5 → 1 (Paro de emerg.) 13 → A2
Carcasa del mecanismo	Cable de unión	Marrón Azul Verde/Amarillo	1 3 ⊥ Carcasa	Marrón Azul Verde/Amarillo	R S ⊥ Carcasa	Negro 1 Negro 2 Negro 3 Negro 4 Negro 5 Verde/Amarillo	L ₁ L ₂ L ₃ 4 5 ⊥ Carcasa
	Motor	Negro 2 Negro 5 Negro 6 Negro 4 Negro 3 Negro 1	4 8 10 6 5 2	Rojo 1 Amarillo 2 Verde 3 Negro Blanco Azul	U ₁ V ₁ W ₁ U ₂ V ₂ W ₂	Rojo Amarillo Verde Negro Blanco Azul Blanco 7/20 Blanco 8/21 Verde/Amarillo	U ₁ V ₁ W ₁ U ₂ V ₂ W ₂ 7 8 ⊥ Carcasa
	Resistencia de freno	Marrón Azul	5 12				
	Condensador			Marrón Azul	C ₁ C ₂		
Base	Bomba eléctrica (Máquina tipo "T")	Marrón Azul Verde/Amarillo	1 3 ⊥ Carcasa	Marrón Azul Verde/Amarillo	R S ⊥ Carcasa	Marrón Azul Verde/Amarillo	L ₁ L ₂ ⊥ Carcasa
Lista de aparatos							
Motor	RW 345	REMS	RW 342	REMS	RW 343	REMS	
Conmutador de leva	CA 10 C 58751 * FT22V	REMS	CA 10 C 58761 * FT22V	REMS	CA 10 D-U277 * 01 FT22V	REMS	
Interruptor de pedal	T 5300	REMS	T 5300	REMS	T 5400	REMS	
Condensador			MP 35/100/330	REMS			

Mediante el escariador de tubos (16) se quita la rebaba interior que se produce durante el corte.

Vaciado del aceite de roscar: tirar del tubo flexible conectado al portaherramientas (2) y mantenerlo sujeto en el recipiente. Poner a funcionar la máquina hasta que la bandeja quede vacía, o quitar la bandeja y vaciar a través del orificio (17).

3.3.2. *Magnum*

Apartar las herramientas y con ayuda de la palanca de apriete (8) llevar el portaherramientas a la posición final derecha. Introducir el material por el mandril centrador y por el mandril golpeador de sujeción rápida (1) de tal manera, que sobresalga aprox. 10 cm. del mandril golpeador de sujeción rápida. Cerrar el mandril golpeador de sujeción rápida hasta que las mordazas toquen el material. Tras un corto movimiento de apertura con el anillo del mandril, retroceda una y hasta dos veces para agarrar el material. El material que sobresalga de la parte trasera de la máquina se centrará mediante el mandril centrador (2). Inclinar y cerrar el cabezal roscador. Sitúe el interruptor (3) en la posición 1, y accione el interruptor de pedal (4). El *Magnum* 2000 / 3000 / 4000 se desconecta solo con el interruptor de pedal (4).

En *Magnum* 2010 / 3010 / 4010 y 2020 / 3020 / 4020, el tronzado y desbarbado, así como el corte de roscas pequeñas puede realizarse en la segunda velocidad. Para ello, conmutar con rapidez el interruptor (3), sin parar la máquina, de la posición 1 a la 2. Presionar el cabezal roscador contra el material en rotación con ayuda de la palanca de presión (8).

Después de uno o dos hilos de rosca, el cabezal roscador se pone a cortar automáticamente. Si en las roscas cónicas para tubos se ha alcanzado la longitud correspondiente a las normas, el cabezal roscador se abre automáticamente. Con roscas largas y para pernos, abrir el cable roscador a mano mientras la máquina está funcionando. Soltar el interruptor de pedal (4). Abrir el mandril golpeador de sujeción rápida y tomar el material.

Reapretando el material, se pueden roscar roscas largas sin limitación. Para ello, mientras se efectúa la rosca, soltar el interruptor de pedal (4) al aproximarse el portaherramientas a la carcasa de la máquina. No abrir el cabezal roscador. Aflojar el material, volver a llevar el portaherramientas a la posición final derecha. Sujetar el material de nuevo y volver a poner la máquina en marcha.

Para tronzar tubos se bascula el cortatubos (18) y, con ayuda de la palanca correspondiente, se coloca en la posición de corte deseada. El tubo en rotación es seccionado al girar el husillo hacia la derecha.

Vaciado del aceite de roscar: desempalmar el tubo flexible del portaherramientas (7) y meterlo en el bidón o lata de aceite. Dejar funcionar la máquina hasta

que el cárter esté vacío. O: sacar el tornillo tapón y dejar vaciar la cubeta.

3.4. **Mecanizado de niples y niples dobles**

Para tallar las roscas de boquillas roscadas y racores se utiliza el REMS Nippelfix (de sujeción interior automática) o el dispositivo de sujeción interior simple REMS Nippelspanner. Prestar atención a que el interior de los extremos del tubo esté desbarbado. Empujar los tubos siempre hasta el tope.

Para sujetar el trozo de tubo (con o sin rosca) con el dispositivo de sujeción REMS Nippelspanner, se abre la cabeza del citado dispositivo de sujeción girando el husillo con una herramienta (p. ej. destornillador). Esta operación sólo debe efectuarse cuando el tubo está fijado.

Tanto al emplear el dispositivo de sujeción REMS Nippelfix como el dispositivo de sujeción REMS Nippelspanner, prestar atención a que los niples roscadas no sean más cortos de los permitidos por las normas.

3.5. **Elaboración de roscas a izquierda**

Para roscas a izquierda sólo son adecuadas REMS *Magnum* 2010, 2020, 4010 y 4020. El cabezal de roscar del portaherramientas debe estar marcado para cortar roscas a la izquierda p. ej. con un tornillo M 10x40, de lo contrario se puede levantar y dañar el principio de la rosca. Colocar el interruptor en la posición „R“. Cambiar las conexiones de los tubos flexibles de la bomba de lubricante refrigerador o poner en cortocircuito la bomba de lubricante refrigerador. Como alternativa, utilizar la válvula de inversión (Nº de art. 342080) (accesorio), que se fija en la máquina. Con la palanca de la válvula de inversión (Fig. 9) se invierte la dirección de paso de la bomba de lubricante refrigerador.

4. **Conservación**

⚠ PELIGRO ¡Antes de realizar trabajos de mantenimiento correctivo y reparaciones se debe extraer el enchufe! Estos trabajos únicamente deben ser realizados por personal técnico cualificado.

4.1. **Mantenimiento**

La máquina es libre de mantenimiento. El mecanismo de engranaje gira en un baño de aceite herméticamente cerrado y no requiere lubricación.

4.2. **Inspección / reparación**

El motor del Tornado 2000 / *Magnum* 2000 / 3000 / 4000 lleva escobillas de carbón. Se trata de piezas de desgaste que deberán reemplazarse con cierta regularidad. Para ello, aflojar los 4 tornillos de la tapa del motor unos 3 mm y retirar ambas tapas del motor. Véase también comportamiento en caso de averías.

Esquemas de conexiones y lista de aparatos *Magnum*

Esquemas de conexiones	Magnum 2000/3000/4000		Magnum 2010/3010/4010		Magnum 2020/3020/4020		
	Color del conductor	Borne	Color del conductor	Borne	Color del conductor	Borne	
Interruptor de pedal	Cable de conexión a la red	Marrón Azul	2 (Paro de emerg.) 2 (Paro de emerg.)	Marrón Azul Verde/Amarillo	2 (Paro de emerg.) 2 (Paro de emerg.) ⌞ Carcasa	Marrón Negro Negro Azul Verde/Amarillo	1 3 5 A1 ⌞ Carcasa
	Cable de unión	Marrón Azul	2 (Protecc. motor) 1 (Paro de emerg.)	Marrón Azul Verde/Amarillo	2 (Protecc. motor) 1 (Paro de emerg.) ⌞ Carcasa	Negro 1 Negro 2 Negro 3 Negro 4 Negro 5 Verde/Amarillo	2 4 6 14 2 (Paro de emerg.) ⌞ Carcasa
	Conductores interiores	Rojo Rojo	1 (Paro de emerg.) ↓ 13 (Interruptor) 14 (Interruptor) ↓ 1 (Protecc. motor)	Rojo Rojo	1 (Paro de emerg.) ↓ 13 (Interruptor) 14 (Interruptor) ↓ 1 (Protecc. motor)	Rojo Rojo	5 → 1 (Paro de emerg.) 13 → A2
Carcasa del mecanismo	Cable de unión	Marrón Azul	2 1	Marrón Azul Verde/Amarillo	R S ⌞ Carcasa	Negro 1 Negro 2 Negro 3 Negro 4 Negro 5 Verde/Amarillo	L1 L2 L3 4 5 ⌞ Carcasa
	Motor	Negro 2 Negro 5 Negro 6 Negro 4 Negro 3 Negro 1	Marrón 5 3 4 Azul	Rojo Amarillo Verde Negro Blanco Azul Verde/Amarillo	U1 V1 W1 U2 V2 W2 ⌞ Carcasa	Rojo Amarillo Verde Negro Blanco Azul Blanco 7/20 Blanco 8/21 Verde/Amarillo	U1 V1 W1 U2 V2 W2 7 8 ⌞ Carcasa
	Condensador			Marrón Azul	C1 C2		

Lista de aparatos

Motor	RW 345	REMS	RW 342	REMS	RW 343	REMS
Conmutador de leva			CA 10 C 58761 * FT22V	REMS	CA 10 D-U277 * 01 FT22V	REMS
Interruptor de pedal	T 5310	REMS	T 5300	REMS	T 5400	REMS
Condensador			MP 35/100/330	REMS		

6. Proceder en caso de averías

6.1. **Avería:** La máquina no arranca.

Causa:

- El interruptor de emergencia no está desbloqueado.
- El interruptor térmico del motor se ha accionado.
- Escobillas gastadas o dañadas (Tornado 2000, Magnum 2000 / 3000 / 4000).

6.2. **Avería:** La máquina no tiene fuerza de arrastre.

Causa:

- Los peines están desgastados.
- El aceite de roscar está en malas condiciones.
- Sobrecarga en la red eléctrica.
- Sección demasiado pequeña del cable prolongador.
- Mal contacto en los enchufes.
- Escobillas desgastadas (Tornado 2000, Magnum 2000 / 3000 / 4000).

6.3. **Avería:** Deficiente o inexistente alimentación de aceite en el cabezal.

Causa:

- Bomba defectuosa.
- No hay suficiente aceite en la bandeja.
- La malla del tubo de aspiración está sucia.

6.4. **Avería:** A pesar del ajuste correcto en la escala, los peines están demasiado abiertas.

Causa:

- El cabezal no está cerrado.

6.5. **Avería:** El cabezal de roscar no abre.

Causa:

- Se ha roscado con la escala ajustada en una medida superior y con el cabezal abierto.
- Está quitado el tope longitudinal.

6.6. **Avería:** Rosca no utilizable.

Causa:

- Los peines están desgastados.
- Los peines están mal puestos. Fijarse en la numeración.
- Alimentación de aceite no existente o deficiente.
- El aceite de roscar está en malas condiciones.
- Está impedido el movimiento de avance del portaútiles.

6.7. **Avería:** El tubo se desliza en el mandril de fijación.

Causa:

- Las mordazas de tensor están muy sucias.
- En caso de tubo de revestimiento de PVC grueso, hay que utilizar mordazas especiales.
- Mordazas desgastadas.

7. Eliminación

Las máquinas no se deben eliminar junto con los desechos ordinarios al final de su vida útil. La eliminación de las mismas se debe realizar conforme a la normativa legal.

8. Garantía del fabricante

El periodo de garantía es de 12 meses a partir de la entrega del producto nuevo al primer usuario. Se debe acreditar el momento de entrega enviando los recibos originales de compra, los cuales deben incluir la fecha de adquisición y la denominación del producto. Todos los fallos de funcionamiento que surjan dentro del periodo de garantía y que obedezcan a fallos de fabricación o material probados, se repararán de forma gratuita. La reparación de las carencias no supone una prolongación ni renovación del periodo de garantía del producto. Los daños derivados de un desgaste natural, manejo indebido o uso abusivo, no observación de las normas de uso, utilización de materiales inadecuados, sobreesfuerzo, utilización para una finalidad distinta, intervención por cuenta propia o ajena u otras causas que no sean responsabilidad de REMS quedarán excluidas de la garantía.

Los servicios de garantía únicamente pueden ser prestados por un taller de servicio REMS concertado. Las exigencias de garantía sólo se reconocerán cuando el producto sea entregado a un taller de servicio REMS concertado sin manipulación previa y sin desmontar. Los productos y elementos recambios pasados a formar parte de la propiedad de la empresa REMS.

El usuario corre con los gastos de envío y reenvío.

Esta garantía no minora los derechos legales del usuario, en especial la exigencia de garantía al vendedor por carencias. Esta garantía del fabricante es válida únicamente para productos nuevos adquiridos y utilizados en la Unión Europea, Noruega o Suiza.

Esta garantía está sujeta al derecho alemán, con la exclusión del Convenio de las Naciones Unidas sobre contratos para la venta internacional de mercaderías (CSIG).

9. Catálogos de piezas

Consulte los catálogos de piezas en la página www.rems.de → Descargas → Lista de piezas.

Vertaling van de originele handleiding

REMS Tornado 2000 / 2010 / 2020

1	Vleugelschroef	13	Kogelknop/Greep
2	Gereedschapdrager	14	Snijmessenhouder
3	Glijstang voor	15	Pijpsnijder
4	Glijstang achter	16	Buisbinnenontbramer
5	Aandrukhandel	17	Aftappunt
6	Klemring	18	Schakelaar
7	Handgreep	19	Klawwplaat
8	Snijkop	21	Voetschakelaar
9	Lengte-aanslag	22	Noodstop
10	Sluit- en openingshendel	23	Thermische beveiliging
11	Klemhandel	24	Geleidingsbout
12	Verstelschijf		

REMS Magnum 2000 / 2010 / 2020 / 3000 / 3010 / 3020 / 4000 / 4010 / 4020

1	Snelspanslagsysteem	14	Sluit- en openingshendel
2	Geleidingsplaat	15	Klemhandel
3	Schakelaar rechts-links	16	Verstelschijf
4	Voetschakelaar	17	Snijmessenhouder
5	Noodstop	18	Pijpsnijder
6	Thermische beveiliging	19	Buisbinnenontbramer
7	Gereedschapdrager	20	Koelmiddelbak
8	Aandrukhandel	21	Spanenbak
9	Handgreep	22	Spanring
10	Klemring met vleugelmoer	23	Spanbekkenhouder
11	Vleugelmoer	24	Spanbekken
12	Snijkop	25	Carterstop
13	Lengte-aanslag		

Algemene veiligheidsinstructies

⚠ WAARSCHUWING

Lees alle instructies. Als de hierna volgende instructies niet correct worden nageleefd, kan dit tot een elektrische schok, brand en/of ernstige letsels leiden. Het hierna gebruikte begrip 'elektrisch apparaat' heeft betrekking op elektrische werktuigen op netvoeding (met netsnoer), elektrische werktuigen op accu's (zonder netsnoer), machines en elektrische apparaten. Gebruik het elektrische apparaat uitsluitend in overeenstemming met het beoogde gebruik en met inachtneming van de algemene veiligheids- en ongevalpreventievoorschriften.

BEWAAR DEZE INSTRUCTIES GOED.

A) Werkplek

a) **Houd uw werkplek schoon en opgeruimd.** Een rommelige en onverlichte werkplek kan tot ongevallen leiden.

b) **Werk met het elektrische apparaat niet in een omgeving waar zich brandbare vloeistoffen, gassen of stoffen bevinden en dus explosiegevaar bestaat.** Elektrische apparaten produceren vonken, die het stof of de dampen kunnen ontsteken.

c) **Houd kinderen en andere personen uit de buurt, tijdens het gebruik van het elektrische apparaat.** Als u wordt afgeleid, kunt u gemakkelijk de controle over het apparaat verliezen.

B) Elektrische veiligheid

a) **De aansluitstekker van het elektrische apparaat moet in de contactdoos passen. De stekker mag op geen enkele wijze worden veranderd. Gebruik geen verloopstekkers voor elektrische apparaten met randaarding.** Onveranderde stekkers en passende contactdozen verminderen het risico van een elektrische schok. Is het elektrische apparaat met een aarddraad uitgerust, dan mag het uitsluitend op een contactdoos met randaarding worden aangesloten. Het elektrische apparaat mag op bouwplaatsen, in vochtige omgevingen, in openlucht of in vergelijkbare omstandigheden uitsluitend worden aangesloten op een stroomnet met 30mA-aardlekschakelaar.

b) **Vermijd lichamelijk contact met gearde oppervlakken zoals buizen, radiatoren, fornuizen en koelkasten.** Er bestaat een verhoogd risico van een elektrische schok, als uw lichaam geaard is.

c) **Houd het apparaat uit de buurt van regen of vocht.** Het binnendringen van water in een elektrisch apparaat verhoogt het risico van een elektrische schok.

d) **Gebruik het snoer niet oneigenlijk om het apparaat te dragen, op te hangen of om de stekker uit de contactdoos te trekken. Houd het snoer uit de buurt van hitte, olie, scherpe randen of bewegende apparaatonderdelen.** Een beschadigd of in de war gebracht snoer verhoogt het risico van een elektrische schok.

e) **Als u met een elektrisch apparaat in de openlucht werkt, mag u uitsluitend verlengsnoeren gebruiken die voor buitengebruik zijn goedgekeurd.** Het gebruik van geschikte verlengsnoeren vermindert het risico van een elektrische schok.

C) Veiligheid van personen

Deze apparaten zijn niet bedoeld voor gebruik door personen (inclusief kinderen) met fysieke, zintuiglijke of geestelijke beperkingen of met een gebrek aan ervaring en kennis, tenzij ze daarbij onder toezicht staan van een persoon die voor hun veiligheid instaat of door deze in het gebruik van het apparaat werden geïnstrueerd. Kinderen moeten worden gecontroleerd, om te garanderen dat ze niet met het apparaat spelen.

a) **Wees aandachtig tijdens het gebruik van een elektrisch apparaat, let op**

wat u doet, en werk met verstand. Gebruik het elektrische apparaat niet, als u moe bent of als u onder invloed bent van drugs, alcohol of medicijnen. Een moment van onoplettendheid tijdens het gebruik van het apparaat kan ernstige letsels tot gevolg hebben.

- b) **Draag persoonlijke beschermingsmiddelen en altijd een veiligheidsbril.** Het dragen van persoonlijke beschermingsmiddelen zoals stofmasker, slipvaste veiligheidsschoenen, veiligheidshelm of gehoorbescherming, naargelang de aard en het gebruik van het elektrische apparaat, vermindert het risico van letsels.
- c) **Voorkom een onbedoelde inschakeling van het apparaat. Verzeker u ervan dat de schakelaar in de stand 'UIT' staat, alvorens u de stekker in de contactdoos steekt.** Als u bij het dragen van het elektrische apparaat uw vinger aan de schakelaar houdt of als u het apparaat op de elektrische voeding aansluit terwijl het ingeschakeld is, kan dit ongevallen veroorzaken. De drukschakelaar mag nooit worden overbrugd.
- d) **Verwijder instelgereedschap of schroefslutels, voor u het elektrische apparaat inschakelt.** Werktuigen of sluitels die zich in een draaiend apparaat-onderdeel bevinden, kunnen letsels veroorzaken. Grijp nooit in bewegende (draaiende) onderdelen.
- e) **Verzorg uzelf niet. Zorg ervoor dat u stabiel staat en te allen tijde uw evenwicht kunt bewaren.** Zo kunt u het apparaat in onverwachte situaties beter controleren.
- f) **Draag geschikte kleding. Draag geen wijde kleding of sieraden. Hou uw haar, kleding en handschoenen verwijderd van bewegende onderdelen.** Losse kleding, sieraden of lange haren kunnen door bewegende onderdelen worden gegrepen.
- g) **Als stofafzuig- en -opvangsystemen kunnen worden gemonteerd, dient u zich ervan te verzekeren dat deze aangesloten zijn en correct worden gebruikt.** Het gebruik van deze systemen vermindert de risico's door stof.
- h) **Laat het elektrische apparaat uitsluitend gebruiken door opgeleide personen.** Jongeren mogen het elektrische apparaat uitsluitend gebruiken, als ze ouder dan 16 zijn, als dit nodig is in het kader van hun opleiding en als ze hierbij onder toezicht van een deskundige staan.

D) Zorgvuldige omgang met, en veilig gebruik van elektrische apparaten

- a) **Overbelast het elektrische apparaat niet. Gebruik bij uw werk het elektrische apparaat dat daarvoor bedoeld is.** Met het juiste elektrische apparaat werkt u beter en veiliger binnen het aangegeven vermogensbereik.
- b) **Gebruik geen elektrisch apparaat met een defecte schakelaar.** Een elektrisch apparaat dat niet meer kan worden in- of uitgeschakeld, is gevaarlijk en moet worden gerepareerd.
- c) **Trek de stekker uit de contactdoos, voor u instellingen van het apparaat wijzigt, accessoires vervangt of het apparaat weglegt.** Deze voorzorgsmaatregel voorkomt dat het apparaat onbedoeld start.
- d) **Bewaar ongebruikte elektrische apparaten buiten het bereik van kinderen. Laat het elektrische apparaat niet gebruiken door personen die er niet vertrouwd mee zijn of die deze instructies niet gelezen hebben.** Elektrische apparaten zijn gevaarlijk, als ze door onervaren personen worden gebruikt.
- e) **Onderhoud het elektrische apparaat zorgvuldig. Controleer of beweeglijke onderdelen vlekkeloos functioneren en niet klemmen en of bepaalde onderdelen eventueel gebroken of zo beschadigd zijn, dat het elektrische apparaat niet meer correct werkt. Laat beschadigde onderdelen repareren door gekwalificeerd vakpersoneel of door een geautoriseerde REMS-klantenservice, vóór u het elektrische apparaat weer in gebruik neemt.** Veel ongevallen zijn te wijten aan slecht onderhouden elektrisch gereedschap.
- f) **Houd snijwerktuigen altijd scherp en schoon.** Zorgvuldig onderhouden snijwerktuigen met scherpe snijkanten gaan minder snel klemmen en kunnen gemakkelijker worden geleid.
- g) **Zet het werkstuk vast.** Gebruik spansystemen of een bankschroef om het werkstuk vast te klemmen. Zo wordt het veiliger vastgehouden dan met de hand en hebt u bovendien beide handen vrij voor de bediening van het elektrische apparaat.
- h) **Gebruik elektrische apparaten, accessoires, werktuigen enz. uitsluitend volgens deze instructies en zoals voorgeschreven voor dit specifieke apparaattype. Houd daarbij rekening met de werkomstandigheden en uit te voeren werkzaamheden.** Het gebruik van elektrische apparaten voor andere dan de beoogde toepassingen kan tot gevaarlijke situaties leiden. Elke eigenmachtige verandering aan het elektrische apparaat is vanwege veiligheidsredenen verboden.

E) Service

- a) **Laat uw apparaat uitsluitend door gekwalificeerd vakpersoneel en alleen**

met originele reserveonderdelen repareren. Zo is gegarandeerd dat de veiligheid van het apparaat in stand gehouden wordt.

- b) **Leef de onderhoudsvorschriften en de instructies voor het vervangen van werktuigen na.**
- c) **Controleer regelmatig de aansluitleiding van het elektrische apparaat en laat het in geval van beschadiging vervangen door gekwalificeerd vakpersoneel of door een geautoriseerde REMS-klantenservice. Controleer verlengsnoeren regelmatig en vervang ze, als ze beschadigd zijn.**

Speciale veiligheidsinstructies

⚠ WAARSCHUWING

- Sluit de machine uitsluitend aan op een contactdoos met correct functionerende aarddraad. In geval van twijfel dient men de werking van de aarddraad te controleren of te laten controleren.
- De machine uitsluitend via een 30mA-aardlekschakelaar met netstroom voeden.
- Als een vervanging van de aansluitleiding noodzakelijk is, dan dient dit door gekwalificeerd vakpersoneel te worden uitgevoerd, om veiligheidsrisico's te voorkomen.
- De machine wordt met een speciale veiligheidsvoetschakelaar met noodstop d.m.v. tipschakeling bediend. Kan het door het draaiende werkstuk gevormde gevarengedebied vanuit de bedieningspositie niet in de gaten gehouden worden, veiligheidsmaatregelen in acht nemen, b.v. afzettingen.
- De volgende werkzaamheden zijn bij draaiende machines verboden: hennep opdraaien, montage en demontage van fittingen, draadsnijden met een handsnij-ijzer, afkorten met een losse pijpsnijder, vasthouden/ ondersteunen van buizen met de hand (i.p.v. materiaalsteunen).
- Indien het gevaar bestaat voor het afbreken of rondslaan van werkstukken (afhankelijk van lengte en diameter van het materiaal en het toerental), of bij een onvoldoende standvastigheid van de machine dan zullen de in hoogte verstelbare steunen (REMS Herkules) in voldoende aantal gebruikt moeten worden.
- Nooit in de klauwplaten grijpen!
- Korte buisstukken alleen met REMS Nippelspanner of REMS Nippelfix spannen.
- REMS draadsnij-oliën in spuitbussen (REMS Spezial en REMS Sanitol) zijn milieuvriendelijk. Er is echter een brandbaar drijfgas (butaan) toegevoegd. De spuitbussen staan onder druk, niet met geweld openen! Beschermen tegen zonnestralen en tegen hitte boven 50°C.
- Vanwege de ontvettende werking van koelsmeermiddelen moet een intensief contact met de huid vermeden worden. Gebruik een huidbeschermingsmiddel met vettende werking.
- Om hygiënische redenen moet de oliebak regelmatig gereinigd worden (vuil en spanen verwijderen), echter minimaal 1 x per jaar.
- Een controle op de koelsmeerstoffen is niet noodzakelijk, omdat door verbruik steeds weer nieuwe koelsmeerstof nagevuld moet worden.

LET OP

- Koelsmeerstoffen mogen geconcentreerd niet in riolering, oppervlakte water of aardbodem terecht komen. Overgebleven koelsmeerstof moet bij een officiële instantie voor verwerking van afvalstoffen ingeleverd worden. Afvalcode voor mineraalolie bevattende koelsmeerstoffen 54401, voor synthetische 54109.

Beoogd gebruik

⚠ WAARSCHUWING

De REMS draadsnijmachines Tornado en Magnum mogen uitsluitend worden gebruikt voor het draadsnijden, afkorten, ontbramen, nippelsnijden en rolgroeven. Elk ander gebruik is oneigenlijk en daarom niet toegestaan.

Symbolverklaring



Lees de handleiding vóór de ingebruikname



Elektrisch gereedschap voldoet aan beschermingsgraad I



Elektrisch gereedschap voldoet aan beschermingsgraad II



Milieuvriendelijke verwijdering



CE-conformiteitsmarkering

1. Technische gegevens

	Tornado 2000 Tornado 2010 Tornado 2020	Magnum 2000 Magnum 2010 Magnum 2020	Magnum 3000 Magnum 3010 Magnum 3020	Magnum 2000 Magnum 2010 Magnum 2020 met REMS 4" automatische snijkop	Tornado 2000 Tornado 2010 Tornado 2020 met REMS 4" automatische snijkop	Magnum 4000 Magnum 4010 Magnum 4020
1.1. Toepassingsgebied						
1.1.1. Draaddiameter						
Buizen (ook met kunststofmantel)	1/16 – 2"	1/16 – 2"	(1/16) 1/2 – 3"	1/16 – 4"	1/16 – 4"	1/4 – 4"
Bouten	6 – 60 mm	6 – 60 mm	6 – 60 mm	6 – 60 mm	6 – 60 mm	14 – 60 mm
	1/4 – 2"	1/2 – 2"	1/2 – 2"	1/4 – 2"	1/4 – 2"	1/2 – 2"
1.1.2. Draadsoorten						
Pijpdraden, conisch rechts						
Pijpdraden, cilindrisch rechts						
Elektro-pijpdraden						
Boutendraden						
				R (ISO 7-1, DIN 2999, BSPT), NPT		
				G (ISO 228-1, DIN 259, BSPP), NPSM		
				Pg (DIN 40430), IEC		
				M (ISO 261, DIN 13), UNC, BSW		

	Tornado 2000 Tornado 2010 Tornado 2020	Magnum 2000 Magnum 2010 Magnum 2020	Magnum 3000 Magnum 3010 Magnum 3020	Magnum 2000 Magnum 2010 Magnum 2020 met REMS 4" automatische snijkop	Tornado 2000 Tornado 2010 Tornado 2020 met REMS 4" automatische snijkop	Magnum 4000 Magnum 4010 Magnum 4020
1.1.3. Draadlengte						
Pijpdraden, conisch	normlengte	normlengte	normlengte	normlengte	normlengte	normlengte
Pijpdraden, cilindrisch Boutendraden	165 mm, met naspannen onbegrensd	150 mm, met naspannen onbegrensd	150 mm, met naspannen onbegrensd	165 mm, met naspannen onbegrensd	165 mm, met naspannen onbegrensd	150 mm, met naspannen onbegrensd
1.1.4. Afkorten						
Buizen	1/8 – 2"	1/8 – 2"	1/4 – 4"	1/8 – 2"	1/8 – 2"	1/4 – 4"
1.1.5. Inwendig ontbramen						
Buizen	1/4 – 2"	1/4 – 2"	1/4 – 4"	1/4 – 2"	1/4 – 2"	1/4 – 4"
1.1.6. Nippels en dubbele nippels met REMS Nippelspanner (inwendig spankend) met REMS Nippelfix (automatisch inwendig spankend)	3/8 – 2" 1/2 – 4"	3/8 – 2" 1/2 – 4"	3/8 – 2" 1/2 – 4"	3/8 – 2" 1/2 – 4"	3/8 – 2" 1/2 – 4"	3/8 – 2" 1/2 – 4"
1.1.7. REMS 4" automatische snijkop voor alle Tornadotypes en Magnum 2000/2010/2020 types en Magnum 3000/3010/3020 types (zie fig. 6)				2 1/2 – 4"	2 1/2 – 4"	
1.2. Toerentallen van de werkspil						
Tornado 2000	1/16 – 2"	53 – 40 1/min				
Magnum 2000	1/4 – 2"	53 – 40 1/min				
Magnum 3000	1/4 – 3"	23 – 20 1/min				
Magnum 4000	1/4 – 4"	23 – 20 1/min				
automatische, traploze toerentalregeling						
Tornado 2010 / 2020	1/16 – 2"	52 1/min				
Magnum 2010 / 2020	1/4 – 2"	52 – 26 1/min				
Magnum 3010 / 3020	1/4 – 3"	20 – 10 1/min				
Magnum 4010 / 4020	1/4 – 4"	20 – 10 1/min				
Ook bij volle belasting. Bij zware belasting en slechte stroomomstandigheden bij grotere draden Tornado 26 1/min en Magnum 10 1/min.						
1.3. Elektrische gegevens						
Tornado 2000, Magnum 2000 / 3000 / 4000		230 V, 1~; 50–60 Hz; 1700 W opname, 1200 W afgegeven; 8,3 A; Beveiliging (net) 16 A (B). Intermitterend werken S3 25% 2,5/10 min.				
Tornado 2010, Magnum 2010 / 3010 / 4010		110 V; 1~; 50–60 Hz; 1700 W opname, 1200 W afgegeven; 16,5 A; Beveiliging (net) 30 A (B). Intermitterend werken S3 25% 2,5/10 min.				
Tornado 2020, Magnum 2020 / 3020 / 4020		230 V, 1~; 50 Hz; 2100 W opname, 1400 W afgegeven; 10 A; Beveiliging (net) 10 A (B). Intermitterend werken S3 70% 7/10 min.				
		400 V; 3~; 50 Hz; 2000 W opname, 1500 W afgegeven; 5 A; Beveiliging (net) 10 A (B). Intermitterend werken S3 70% 7/10 min.				
1.4. Afmetingen (L x B x H)						
Tornado 2000	730 x 435 x 280 mm					
Tornado 2010 / 2020	730 x 435 x 280 mm					
Magnum 2000	870 x 580 x 495 mm					
Magnum 2010 / 2020	825 x 580 x 495 mm					
Magnum 3000	915 x 580 x 495 mm					
Magnum 3010 / 3020	870 x 580 x 495 mm					
Magnum 4000	915 x 580 x 495 mm					
Magnum 4010 / 4020	870 x 580 x 495 mm					
1.5. Gewichten in kg						
	Machine		Gereedschappen		Standaardaccessoires	
Tornado 2000	31		12		7	
Tornado 2010	43		12		7	
Tornado 2020	43		12		7	
	Machine		Gereedschappen		Verrijdbaar	
	1/4 – 2"		1/4 – 2"		onderstel	
Magnum 2000	75		12		16	
Magnum 2010	87		12		16	
Magnum 2020	87		12		16	
	Machine		Gereedschappen	Gereedschappen		
	2 1/2 – 3"		1/4 – 2"	2 1/2 – 3"		
Magnum 3000	79		12	23	16	
Magnum 3010	108		12	23	16	
Magnum 3020	108		12	23	16	
	Machine		Gereedschappen	Gereedschappen		
	2 1/2 – 4"		1/4 – 2"	2 1/2 – 4"		
Magnum 4000	81		12	25	16	
Magnum 4010	108		12	25	16	
Magnum 4020	108		12	25	16	
1.6. Geluidsinformatie						
De op de werkplek betrekking hebbende emissiewaarden						
Tornado 2000, Magnum 2000 / 3000 / 4000		83 dB (A)				
Tornado 2010, Magnum 2010 / 3010 / 4010		75 dB (A)				
Tornado 2020		72 dB (A)				
Magnum 2020 / 3020 / 4020		74 dB (A)				

1.7. Vibraties (alle types)

Gemeten effectieve waarde van de versnelling 2,5 m/s²

De aangegeven trillingsemisiewaarde werd met een genormde testmethode gemeten en kan voor vergelijk met een ander apparaat gebruikt worden. De aangegeven trillingsemisiewaarde kan ook voor een inleidende inschatting van de uitzetting gebruikt worden.

⚠️ VOORZICHTIG

De trillingsemisiewaarde kan zich tijdens gebruik van het apparaat van de aangegeven waarde onderscheiden, afhankelijk van de manier en wijze waarop het apparaat gebruikt wordt. Afhankelijk van de feitelijke gebruiksomstandigheden (intermitterend) kan het noodzakelijk zijn veiligheidsmaatregelen te nemen voor bescherming van de gebruiker.

2. Ingebruikname

⚠️ VOORZICHTIG

Transportgewicht boven 35 kg moet door 2 personen gedragen worden. Gereedschapset apart dragen. Bij transport en plaatsen van de machine er op letten, dat de machine met en zonder onderstel een hoog zwaartepunt heeft, m.a.w. topzwaar is.

2.1. Plaatsen Tornado 2000, 2010, 2020 (Fig. 1–3)

Vleugelschroef (1) losdraaien. Gereedschapshouder (2) demonteren. Machine loodrecht op beide geleidestangen (3 + 4) zetten en de drie poten in de behuizing steken tot ze inklikken (fig. 1). De machine aan de behuizing (niet aan de poten) oppakken en op de poten neerzetten (fig. 2). De machine kan ook op de werkbank geplaatst of vastgeschroefd worden. Daarvoor is de machine aan de onderkant van drie schroefdraadboringen voorzien. Met behulp van het meegeleverde sjabloon dient men op de werkbank drie boorgaten (diameter 12 mm) aan te brengen. De machine wordt dan aan de onderkant met drie schroeven (M 10) vastgeschroefd.

Gereedschapshouder op de geleidestangen schuiven. De aandrukhendel (5) van achteren door de opening in de gereedschapshouder heenschuiven en de klemring (6) zó op de achterste geleidestang schuiven dat de vleugelschroef naar achteren wijst en de ringvormige groef vrijblijft. Handgreep (7) op de hendel plaatsen.

De schaal in de beide, onderaan de behuizing, aangebrachte schroeven hangen en zijwaarts naar rechts in de gleuven schuiven. De schaal in de ring-gleuf aan de onderste geleidestang (4) hangen. De klemring van de aandrukhendel tot de aanslag in de ophanginrichting van de schaal schuiven en vastklemmen. Slang met het aanzuigfilter in de schaal hangen en het andere einde van de slang op de nippel aan de achterkant van de gereedschapshouder schuiven.

De schaal vullen met twee liter draadsnijolie. De opvangschaal aan de achterkant monteren.

LET OP

Laat de machine nooit zonder draadsnijolie lopen!

De geleidebout van de snijkop (8) in de boring van de gereedschapshouder plaatsen en de snijkop met een axiale druk op de geleidebout en met heen- en weer gaande bewegingen, tot aan de aanslag naar binnen schuiven.

Om de machine beter te kunnen transporteren, kan men de voetschakelaar in de schroef aan de achterkant van de behuizing hangen (fig. 3).

Plaatsen Magnum 2000 T, 2010 T, 2020 T, 3000 T, 3010 T, 3020 T, 4000 T, 4010 T, 4020 T (Fig. 8)

Machine op de werkbank of op het verrijdbaar onderstel (accessoire) met de 3 meegeleverde bouten bevestigen. Bij transport kan de machine aan de voorzijde bij de geleidingsstangen en aan de achterzijde bij een in de klauw- en geleidingsplaat ingespannen buis opgetild worden. Bij transport op het onderstel worden in de openingen van het onderstel buisstukken Ø ¾" met een lengte van ca. 60 cm ingeschoven en met de vleugelschroeven bevestigd. Indien de machine niet getransporteerd wordt, dan kunnen eventueel beide wielen afgenomen worden.

Oliebak met 5 liter REMS draadsnijolie afvullen.

LET OP

Laat de machine nooit zonder draadsnijolie lopen.

2.2. Plaatsen Tornado 2000 T, 2010 T, 2020 T (Fig. 7 + 8)

Machine op de werkbank of op het verrijdbaar onderstel (accessoire) met de 3 meegeleverde bouten bevestigen. Bij transport kan de machine aan de voorzijde vastgepakt worden bij de uitsparingen in het onderstel en aan de achterzijde bij de motor resp. bij de houder van de materiaalsteun opgetild worden. Bij transport op het onderstel worden in de openingen van het onderstel buisstukken Ø ¾" met een lengte van ca. 60 cm ingeschoven en met de vleugelschroeven bevestigd. Indien de machine niet getransporteerd wordt, dan kunnen beide wielen eventueel afgenomen worden.

Oliebak met 5 liter REMS draadsnijolie afvullen.

LET OP

Laat de machine nooit zonder draadsnijolie lopen.

Plaatsen Magnum 2000 T-L, 2010 T-L, 2020 T-L, 3000 T-L, 3010 T-L, 3020 T-L, 4000 T-L, 4010 T-L, 4020 T-L, (Fig. 8)

Machine op de werkbank of op het onderstel (accessoire) met de 4 meegeleverde bouten bevestigen. Bij transport kan de machine aan de voorzijde bij de geleidingsstangen en aan de achterzijde bij een in de klauw- en geleidingsplaat ingespannen buis opgetild worden. Klemring (10) met vleugelschroef zodanig op de achterste geleidingsstang schuiven dat de ringgroef vrij blijft. Oliebak

aan de achterzijde ophangen in de beide aan de onderkant van het aandrijfhuis aangebrachte bouten, en aan de voorzijde ophangen in de ringgroef van de achterste geleidingsstang. Klemring (10) tot tegen de ophanging van de oliebak schuiven en vastklemmen. Slang met aanzuigfilter in de oliebak hangen. Spanenschaal vanaf de achterzijde inschuiven.

Oliebak afvullen met 2 liter REMS draadsnijolie.

LET OP

Laat de machine nooit zonder draadsnijolie lopen.

2.3. Elektrische aansluiting

⚠️ WAARSCHUWING

Vóór de machine aangesloten wordt controleren of de op het typeplaatje aangegeven spanning met de netspanning overeenkomt. Alleen verlengkabel met aarde gebruiken. De machine wordt met de voetschakelaar (21, Tornado / 4, Magnum) in- en uitgeschakeld. De schakelaar (18, Tornado / 3, Magnum) dient voor de draairichtingskeuze cq. de snelheid. De machine kan uitsluitend ingeschakeld worden als de noodstop (22, Tornado / 5, Magnum) ontgrendeld is en het contact (23, Tornado / 6, Magnum) op de voetschakelaar is ingedrukt. Als de machine direct op het net wordt aangesloten (zonder stekker) dient er een hoofdschakelaar 16 A geïnstalleerd te worden.

2.4. Draadsnijoliën

Gebruik alleen REMS draadsnijoliën. U bereikt daardoor uitstekende snijresultaten, en de draadsnijmessen evenals de machine zelf, gaan langer mee.

LET OP

REMS Spezial draadsnijolie is hooggelegeerd en kan voor alle soorten pijp- en boutendraden worden gebruikt. Het kan met water uitgewassen worden (door deskundigen getest). Draadsnijoliën op basis van minerale olie zijn voor het bewerken van drinkwaterleidingen in verschillende landen, zoals Duitsland, Zwitserland en Oostenrijk, niet toegelaten. In die gevallen dient men REMS Sanitol zonder minerale olie te gebruiken.

REMS Sanitol draadsnijolie is vrij van minerale olie, synthetisch, volledig in water oplosbaar, en heeft de smeerkraft van minerale olie en is voor alle pijp- en boutendraden geschikt. Het moet in Duitsland, Oostenrijk en Zwitserland gebruikt worden en het voldoet aan de vereiste voorschriften (DVGW Prüfung nr. DW-0201AS2032; ÖVGW Prüfung nr. W 1.303; SVGW Prüfung nr. 7808-649).

LET OP

Alle draadsnijoliën dienen onverdund gebruikt te worden!

2.5. Ondersteuning van het materiaal

⚠️ VOORZICHTIG

Buizen en staven vanaf 2 m lengte dienen door de in hoogte verstelbare REMS Herkules, ondersteund te worden. De REMS Herkules is voorzien van stalen kogels om de buizen en staven, zonder omkantelen in alle richtingen te kunnen bewegen. Indien de REMS Magnum op een werkbank is bevestigd, kan ook de REMS Herkules Y gebruikt worden. Deze wordt dan eveneens op de werkbank gemonteerd. Werkbereik REMS Herkules en REMS Herkules Y: diameters van ½ tot en met 4".

2.6. REMS 4" Automatische Snijkop

Indien de REMS 4" Automatische Snijkop wordt gebruikt, dient de meegeleverde gebruiksaanwijzing te worden geraadpleegd.

3. Gebruik

3.1. Gereedschappen

De snijkop (8, Tornado / 12, Magnum) is universeel, d.w.z. voor alle bovengenoemde draadsoorten, verdeeld over 2 gereedschapsets, is slechts één enkele snijkop nodig. Voor het snijden van conische pijpdraden moet de lengteaanslag (9, Tornado / 13, Magnum) in het verlengde van de sluit- en openingshendel (10, Tornado / 14, Magnum) staan. De snijkop opent dan automatisch wanneer de normlengte van de draad bereikt is. Om lange cilindrische schroefdraden en boutendraden te kunnen snijden, wordt de lengteaanslag (9, Tornado / 13, Magnum) weggeklapt.

Draadsnijmessen vervangen

De draadsnijmessen kunnen zowel bij gemonteerde als bij een afgenomen snijkop (bijvoorbeeld op de werkbank) gebruikt en/of vervangen worden. Daarvoor moet de klemhendel (11, Tornado / 15, Magnum) worden losgemaakt, maar mag er niet volledig afgeschroefd worden. Verstelschijf (12, Tornado / 16, Magnum) op de greep van de klemhendel tot in de eindpositie wegschuiven. In deze positie worden de snijkussens gedemonteerd en gemonteerd. Er dient op gelet te worden dat de aan de onderkant van de snijmessen opgegeven draadgrootte met de te snijden schroefdraad overeenkomt. Bovendien dienen de, eveneens op de achterkant van de snijkussens aangegeven, nummers met die op de houder van de snijkussens (14, Tornado / 17, Magnum) overeen te stemmen.

De snijmessen zo ver in de snijkop schuiven tot de zich in de gleuf van de snijmessenhouder bevindende kogel, inklikt. Als alle snijmessen zijn gemonteerd, wordt door het verschuiven van de verstelschijf de gewenste draadgrootte ingesteld. Voor boutendraden de snijkop altijd op „BOLT“ instellen. De verstelschijf via de klemhendel vastklemmen. De snijkop sluiten. Daartoe de sluit- en openingshendel (10, Tornado / 14, Magnum) krachtig naar rechts-onder drukken. De snijkop opent of automatisch (bij conische pijpdraden) of is altijd met de hand te openen door de sluit- en openingshendel naar links te drukken.

Indien bij snijkop 2½–3" en 2½–4" de houdkracht v/d klemhendel (11, Tornado /

15, Magnum) wegens verhoogde snijkraft (bv stompe draadsnijmessen) niet volstaat, en dat de snijkop zich onder de snijdruk opent, moet de inbusbout v/d klemhendel (11, Tornado / 15, Magnum) in tegengestelde richting worden vastgetrokken.

De pijpsnijder (15, Tornado / 18, Magnum) is voor het afkorten van buizen van ¼–2" en/of 2½–4" geschikt.

De inwendige ontbramer (16, Tornado /19, Magnum) wordt voor buizen van ¼–2" en/of 2½–4" gebruikt. De schuifspil dient tegen verdraaien beveiligd te worden d. m. v. het inklikken in de ontbraamarm. Dit naargelang de positie van de buis, vóór- of achteraan.

3.2. Klauwplaten

Voor Magnum t/m 2" en Tornado is voor spannen van diameters < 8 mm, voor Magnum t/m 4" voor spannen van diameters < 20 mm een aan de diameter aangepaste klemhuls (art.nr. 343001) nodig. Bij bestelling van de klemhuls de gewenste diameter aangeven.

3.2.1. Klauwplaten Tornado (19) en (20)

De zelfcenterende spanklauwen openen en sluiten automatisch door de schakelaar (18) respectievelijk naar links en naar rechts te draaien en door op de voetschakelaar (21) te drukken. Bij het vervangen van de voorste en de achterste spanklauwen dient erop gelet te worden, dat de afzonderlijke spanklauwen in overeenstemming met fig. 4 en 5 worden gemonteerd. Dit om beschadigingen te voorkomen. In geen geval mag de machine worden ingeschakeld voordat alle spanklauwen en beide klauwplaatdeksels gemonteerd zijn.

3.2.2. Klauwplaten Magnum (1) (2)

Snelspanlagsysteem Magnum (1), geleidingsplaat (2)
Het voorste snelspanlagsysteem, met grote spanning en in de bekkenhouder geplaatste beweeglijke spanbekken, garandeert centrisc en veilig spannen bij geringe krachtsinspanning. Zodra het materiaal buiten de geleidingsplaat (2) steekt, kan deze gesloten worden.

Wisselen van de spanbekken Magnum

Spanbekken (24) met spanning (22) tot op ca. 30 mm spandiameter sluiten.

Bouten van de spanbekken (24) verwijderen. Spanbekken met geschikt gereedschap (schroevendraaier) naar achteren uitschuiven. Nieuwe spanbekken met gemonteerde schroef van voren in de spanbekkendrager inschuiven.

3.3. Werkvolgorde

3.3.1. Tornado

De gereedschappen naar buiten draaien en de gereedschaphouder met behulp van de aandrukhendel (5) in de juiste eindstand brengen. Het materiaal inbrengen zodat het plm. 10 cm uit de klauwplaat (19) steekt. De snijkop (8) naar onderen draaien en sluiten. De schakelaar (18) in stand 1 schakelen en op voetschakelaar (21) drukken. Het materiaal wordt nu automatisch gespannen. Bij de Tornado 2010 en 2020 kan voor het afsnijden, het ontbramen en voor het snijden van kleinere schroefdraden, voor de tweede snelheid gekozen worden. Hiervoor de schakelaar (18), terwijl de machine loopt, vlot van stand 1 naar stand 2 schakelen. De snijkop met aandrukhendel (5) tegen het draaiende materiaal drukken.

Na één tot twee schroefgangen snijdt de kop automatisch verder. Indien bij conische pijpdraden de met de norm overeenkomstige draadlengte is verkregen, wordt de snijkop automatisch geopend. Bij lange en boutendraden moet de snijkop, terwijl de machine loopt, met de hand geopend worden. De voetschakelaar (21) loslaten. De schakelaar (18) op stand „R“ zetten. De voetschakelaar (21) kort indrukken. Het materiaal wordt ontspannen.

Door het bijspannen van het materiaal kunnen onbegrensd lange schroefdraden gesneden worden. Hiervoor tijdens het draadsnijden de voetschakelaar (21) loslaten als de gereedschaphouder het huis van de machine nadert. De snijkop niet openen. De schakelaar (18) op "R" zetten. Materiaal ontspannen. De gereedschaphouder en het materiaal met de aandrukhendel in de rechter eindstand brengen. Machine in schakelstand 1 weer inschakelen.

Voor het afsnijden van buizen wordt de pijpsnijder (15) naar binnen gedraaid en door middel van de aandrukhendel in de gewenste snijpositie geschoven. Door de spil naar rechts te draaien wordt de draaiende pijp afgesneden.

De door het afsnijden ontstane inwendige braam wordt met de buis-binnen-ontbramer (16) verwijderd.

5. Aansluitschema's en gereedschaplĳst Tornado

Aansluitschema's		Tornado 2000		Tornado 2010		Tornado 2020	
		Aderkleur/nr.	Klem	Aderkleur/nr.	Klem	Aderkleur/nr.	Klem
Voetschakelaar	Aansluitkabel	bruin blauw groen/geel	2 (noodstop) 2 (noodstop) ⊥ huis	bruin blauw groen/geel	2 (noodstop) 2 (noodstop) ⊥ huis	bruin zwart grijs blauw groen/geel	1 3 5 A1 ⊥ huis
	Verbindingskabel	bruin blauw groen/geel	2 (motorbeveiliging) 1 (noodstop) ⊥ huis	bruin blauw groen/geel	2 (motorbeveiliging) 1 (noodstop) ⊥ huis	zwart 1 zwart 2 zwart 3 zwart 4 zwart 5 groen/geel	2 4 6 14 2 (noodstop) ⊥ huis
	Inwendige kabels	rood rood	1 (noodstop) ↓ 13 (schakelaar) 14 (schakelaar) ↓ 1 (motorbeveiliging)	rood rood	1 (noodstop) ↓ 13 (schakelaar) 14 (schakelaar) ↓ 1 (motorbeveiliging)	rood rood	5 → 1 (noodstop) 13 → A2
Versnellingsbak	Verbindingskabel	bruin blauw groen/geel	1 3 ⊥ huis	bruin blauw groen/geel	R S ⊥ huis	zwart 1 zwart 2 zwart 3 zwart 4 zwart 5 groen/geel	L ₁ L ₂ L ₃ 4 5 ⊥ huis
	Motor	zwart 2 zwart 5 zwart 6 zwart 4 zwart 3 zwart 1	4 8 10 6 5 2	rood 1 geel 2 groen 3 zwart wit blauw	U ₁ V ₁ W ₁ U ₂ V ₂ W ₂ ⊥ huis	rood geel groen zwart wit blauw wit 7/20 wit 8/21 groen/geel	U ₁ V ₁ W ₁ U ₂ V ₂ W ₂ 7 8 ⊥ huis
	Remweerstand	bruin blauw	5 12				
	Condensator			bruin blauw	C ₁ C ₂		
Carter	Elektrische pomp (Machineuitvoering "T")	bruin blauw groen/geel	1 3 ⊥ huis	bruin blauw groen/geel	R S ⊥ huis	bruin blauw groen/geel	L ₁ L ₂ ⊥ huis
Gereedschaplĳst							
Motor	RW 345	REMS	RW 342	REMS	RW 343	REMS	
Nokschakelaar	CA 10 C 58751 * FT22V	REMS	CA 10 C 58761 * FT22V	REMS	CA 10 D-U277 * 01 FT22V	REMS	
Voetschakelaar	T 5300	REMS	T 5300	REMS	T 5400	REMS	
Condensator			MP 35/100/330	REMS			

Aftappen van draadsnij-olie: Slang bij de gereedschapdrager (2) aftrekken en in de oliekan steken. Machine laten draaien totdat de oliebak leeg is. Of: de oliebak verwijderen en via het aftappunt laten leeglopen (17).

3.3.2. *Magnum*

Gereedschappen uitklappen en gereedschapdrager door middel van aandrukhendel (8) in rechte eindpositie brengen. Materiaal door de geopende geleidingsplaat (2) en door het geopende snelspan-slagsysteem (1) invoeren, zodat het ca. 10 cm uit het snelspan-slagsysteem uitsteekt. Snelspan-slagsysteem sluiten totdat de spanbekken op het materiaal aanliggen. Door middel van de spanning, na korte openingsbeweging, met één of twee slagen het materiaal vastspannen. Door het sluiten van de geleidingsplaat (2) wordt het naar achteren uitstekende materiaal gecentreerd. Snijkop naar beneden klappen en sluiten. Schakelaar (3) op 1 plaatsen, voetschakelaar (4) indrukken. Magnum 2000 / 3000 / 4000 wordt alleen met de voetschakelaar (4) in- en uitgeschakeld.

Bij Magnum 2010 / 3010 / 4010 en 2020 / 3020 / 4020 kan men voor het afsnijden, ontbramen en het snijden van kleinere draad de 2de versnelling kiezen. Hiervoor bij draaiende machine, schakelaar (3) met snelle beweging van stand 1 naar stand 2 schakelen. De snijkop met aandrukhendel (8) tegen het draaiende materiaal drukken.

Na één tot twee schroefgangen snijdt de kop automatisch verder. Indien bij konische pijpdraden de met de norm overeenkomstige draadlengte is verkregen, wordt de snijkop automatisch geopend. Bij lange en boutendraden moet de snijkop, terwijl de machine loopt, met de hand geopend worden. Voetschakelaar (4) loslaten. Snelspan-slagsysteem openen, materiaal wegnemen.

Door het bijspannen v/h materiaal kunnen onbegrensd lange schroefdraden gesneden worden. Hiertoe voetschakelaar (4) tijdens het draadsnijden, op het ogenblik dat de werktuighouder het machinehuis nadert, loslaten. De snijkop niet openen. Materiaal ontspannen, werktuighouder en materiaal met aandrukhendel in correcte einstand brengen. Materiaal opnieuw spannen, machine weer inschakelen.

Voor het afsnijden van buizen wordt de pijpsnijder (18) naar binnen gedraaid en door middel van de aandrukhendel in de gewenste snijpositie geschoven. Door de spil naar rechts te draaien wordt de draaiende pijp afgesneden.

De door het afsnijden ontstane inwendige braam wordt met de inwendige ontbramer (19) verwijderd.

Aftappen van draadsnij-olie: De slang van de gereedschapshouder (7) afnemen en in een oliekan houden. De machine laten lopen totdat het carter leeg is. Of: carterstop (25) verwijderen en oliebak leeg laten lopen.

3.4. **Maken van nippels en dubbele nippels**

Voor het snijden van nippels wordt de REMS Nippelfix (automatisch inwendig spanned) en ook de REMS Nippelspanner (inwendig spanned) gebruikt. De buiseinden dienen daarbij ontbraamd te zijn. De stukken buis altijd tot aan de aanslag opschuiven.

Om het stuk buis – met of zonder schroefdraad – met de REMS Nippelspanner te kunnen spannen, wordt door het draaien van de spil met een stuk gereedschap (bijvoorbeeld een schroevendraaier) de kop van de nippelspanner gespreid. Dit mag uitsluitend gebeuren indien het stuk buisover de nippelspanner geschoven is.

Zowel bij REMS Nippelfix als bij REMS Nippelspanner dient erop gelet te worden dat er geen kortere nippels gesneden worden dan de norm toelaat.

3.5. **Snijden van linkse draden**

Voor linkse draden zijn alleen REMS Magnum 2010, 2020, 4010 en 4020 geschikt. De snijkop in de gereedschapdrager moet voor het snijden van linkse draden b.v. met een bout M 10 x 40 geborgd worden, anders kan deze opgetild worden en het begin van de draad beschadigen. Schakelaar in positie "R" zetten. Slangaansluitingen van de koelsmeerpomp omwisselen of de koelsmeerpomp kortsluiten. Alternatief omschakelventiel (art.nr. 342080) gebruiken (accessoire), welke aan de machine bevestigd wordt. Met de hendel van het omschakelventiel (fig. 9) wordt de doorstroombijrichting van de koelsmeerpomp omgekeerd.

4. **Kontrole**



Voor onderhouds- en reparatiewerkzaamheden moet de netstekker worden uitgetrokken! Deze werkzaamheden mogen uitsluitend door gekwalificeerd vakpersoneel worden uitgevoerd.

4.1. **Onderhoud**

De machines zijn onderhoudsvrij. De aandrijving loopt in een gesloten oliebad en hoeft daarom niet gesmeerd te worden.

4.2. **Inspectie / reparatie**

De motor van Tornado 2000 / Magnum 2000 / 3000 / 4000 heeft koolborstels. Deze zijn aan slijtage onderhevig en dienen daarom van tijd tot tijd gecontroleerd c.q. vervangen te worden. Hiervoor de vier schroeven van het motordeksel plm. 3 mm losdraaien en beide deksels van de motor halen. Zie ook 6., „Hoe te handelen bij storingen“.

Aansluitschema's en gereedschapslijst Magnum

Aansluitschema's		Magnum 2000/3000/4000		Magnum 2010/3010/4010		Magnum 2020/3020/4020	
		Aderkleur/nr.	Klem	Aderkleur/nr.	Klem	Aderkleur/nr.	Klem
Voetschakelaar	Aansluitkabel	bruin blauw	2 (noodstop) 2 (noodstop)	bruin blauw groen/geel	2 (noodstop) 2 (noodstop) ⌞ huis	bruin zwart zwart blauw groen/geel	1 3 5 A1 ⌞ huis
	Verbindingskabel	bruin blauw	2 (motorbeveiliging) 1 (noodstop)	bruin blauw groen/geel	2 (motorbeveiliging) 1 (noodstop) ⌞ huis	zwart 1 zwart 2 zwart 3 zwart 4 zwart 5 groen/geel	2 4 6 14 2 (noodstop) ⌞ huis
	Inwendige kabels	rood rood	1 (noodstop) ↓ 13 (schakelaar) 14 (schakelaar) ↓ 1 (motorbeveiliging)	rood rood	1 (noodstop) ↓ 13 (schakelaar) 14 (schakelaar) ↓ 1 (motorbeveiliging)	rood rood	5 → 1 (noodstop) 13 → A2
Versnellingsbak	Verbindingskabel	bruin blauw	2 1	bruin blauw groen/geel	R S ⌞ huis	zwart 1 zwart 2 zwart 3 zwart 4 zwart 5 groen/geel	L ₁ L ₂ L ₃ 4 5 ⌞ huis
	Motor	zwart 2 zwart 5 zwart 6 zwart 4 zwart 3 zwart 1	bruin 6 5 3 4 blauw	rood geel groen zwart wit blauw groen/geel	U ₁ V ₁ W ₁ U ₂ V ₂ W ₂ ⌞ huis	rood geel groen zwart wit blauw wit 7/20 wit 8/21 groen/geel	U ₁ V ₁ W ₁ U ₂ V ₂ W ₂ 7 8 ⌞ huis
	Condensator			bruin blauw	C ₁ C ₂		
Gereedschapslijst							
Motor	RW 345	REMS	RW 342	REMS	RW 343	REMS	
Nokschakelaar			CA 10 C 58761 * FT22V	REMS	CA 10 D-U277 * 01 FT22V	REMS	
Voetschakelaar	T 5310	REMS	T 5300	REMS	T 5400	REMS	
Condensator			MP 35/100/330	REMS			

6. Hoe te handelen bij storingen

6.1. Storing: Machine start niet.

Oorzaak:

- Noodstop niet ontgrendeld.
- Beschermingschakelaar van de motor is afgeslagen.
- Versleten of defecte koolborstels (Tornado 2000, Magnum 2000 / 3000 / 4000).

6.2. Storing: Machine trekt niet door.

Oorzaak:

- Snijmessen zijn stomp.
- Slechte draadsnij-olie.
- Stroomnet overbelast.
- Te kleine verlengkabelsectie.
- Slecht contact van de stekkers.
- Versleten koolborstels (Tornado 2000, Magnum 2000 / 3000 / 4000).

6.3. Storing: Geen of onvoldoende olietoevoer bij de snijkop.

Oorzaak:

- Pomp defect.
- Onvoldoende draadsnij-olie in het carter.
- Zeef in de aanzuigbuis verontreinigd.

6.4. Storing: Ondanks de juiste instelling op de schaal zijn de snijmessen te ver geopend.

Oorzaak:

- Snijkop niet gesloten.

6.5. Storing: Snijkop opent niet.

Oorzaak:

- Bij open snijkop werd de draad voor de daarop volgende pijp diameter gesneden.
- Lengte-aanslag weggeklapt.

6.6. Storing: Geen bruikbare draad.

Oorzaak:

- Snijmessen zijn stomp.
- Snijkussens onjuist gemonteerd. Let op de nummers.
- Geen of onvoldoende olietoevoer.
- Slechte draadsnij-olie.
- Aanzetbeweging van de gereedschaphouder wordt belemmerd.

6.7. Storing: De buis glijdt door in de klauwplaten.

Oorzaak:

- Spanbekken zijn zeer vuil.
- Speciale spanbekken gebruiken (bij buis met dikke kunststofmantel).
- Spanbekken versleten.

7. Verwijdering

De machines mogen na hun gebruiksduur niet met het huisvuil worden verwijderd. Ze moeten in overeenstemming met de wettelijke voorschriften worden verwijderd.

8. Fabrieksgarantie

De garantietijd bedraagt 12 maanden vanaf de overhandiging van het nieuwe product aan de eerste gebruiker. Het tijdstip van de overhandiging dient te worden bewezen aan de hand van het originele aankoopbewijs, waarop de koopdatum en productnaam vermeld moeten zijn. Alle defecten die tijdens de garantieperiode optreden en die aantoonbaar aan fabricage- of materiaalfouten te wijten zijn, worden gratis verholpen. Door deze garantiwerkzaamheden wordt de garantieperiode voor het product niet verlengd of vernieuwd. Schade die te wijten is aan natuurlijke slijtage, onvakkundige behandeling of misbruik, niet-naleving van bedrijfsvoorschriften, ongeschikte bedrijfsmiddelen, buitensporige belasting, oneigenlijk gebruik, eigen ingrepen of ingrepen door derden of aan andere oorzaken waar REMS niet verantwoordelijk voor is, is van de garantie uitgesloten.

Garantiwerkzaamheden mogen uitsluitend door een geautoriseerde REMS klantenservice worden uitgevoerd. Reclamaties worden uitsluitend erkend, als het product zonder voorafgaande ingrepen, in niet-gedemonteerde toestand bij een geautoriseerde REMS klantenservice wordt binnengebracht. Vervangen producten en onderdelen worden eigendom van REMS.

De kosten voor de verzending naar en van de klantenservice zijn voor rekening van de gebruiker.

De wettelijke rechten van de gebruiker, met name zijn garantierechten tegenover de verkoper in het geval van gebreken, worden door deze garantie niet beperkt. Deze fabrieksgarantie geldt uitsluitend voor nieuwe producten die binnen de Europese Unie, in Noorwegen of in Zwitserland worden gekocht en gebruikt.

Voor deze garantie is het Duitse recht van toepassing met uitsluiting van het Verdrag der Verenigde Naties inzake internationale koopovereenkomsten betreffende roerende zaken (CISG).

9. Onderdelenlijsten

Onderdelenlijsten vindt u op www.rems.de → Downloads → Parts lists.

Översättning av originalbruksanvisningen

REMS Tornado 2000 / 2010 / 2020

1	Vingskruv	13	Vred/greppurtag
2	Verktygshållare	14	Gångbackshållare
3	Främre styrbalk	15	Rörkapare
4	Bakre styrbalk	16	Avgradningsdon (inre)
5	Tryckspak	17	Tratt
6	Klämring	18	Omkopplare
7	Handtag	19	Spännchuck
8	Skårhuvud	21	Fotströmbrytare
9	Längdanslag	22	Nödstopknapp
10	Stängnings- och öppningsspak	23	Skyddsbytare
11	Låsspak	24	Styrbult
12	Justerskiva		

REMS Magnum 2000 / 2010 / 2020 / 3000 / 3010 / 3020 / 4000 / 4010 / 4020

1	Snabb-slag-chuck	14	Stängnings- och öppningsspak
2	Styrning	15	Låsspak
3	Omkopplare hö-vå	16	Justerskiva
4	Fotströmbrytare	17	Gångbackshållare
5	Nödstopknapp	18	Rörkapare
6	Skyddsbytare	19	Avgradningsdon (inre)
7	Verktygshållare	20	Kylmedelstråg
8	Tryckspak	21	Spåntråg
9	Handtag	22	Spänning
10	Låsring med vingmutter	23	Spännbackshållare
11	Vingmutter	24	Spännback
12	Skårhuvud	25	Propp
13	Längdanslag		

Allmänna säkerhetsanvisningar

⚠ VARNING

Läs igenom alla anvisningar. Om nedanstående anvisningar inte följs kan det förorsaka elektriska stötar, brand och/eller allvarliga skador. Begreppet "elektrisk enhet" som används nedan avser nätdrivna elverktyg (med nätkabel), batteridrivna elverktyg (utan nätkabel), maskiner och elektriska enheter. Använd enbart den elektriska enheten enligt gällande bestämmelser och följ de allmänna säkerhets- och olycksfallsförebyggande föreskrifterna.

FÖRVARA DESSA ANVISNINGAR PÅ EN LÄMPLIG PLATS.

A) Arbetsplatsen

- Håll arbetsområdet rent och städat.** Oordning och obelysta arbetsområden kan leda till olyckor.
- Arbeta inte med den elektriska enheten i explosionsfarliga miljöer där det finns brännbara vätskor, gaser eller damm.** Elektriska enheter genererar gnistor som kan antända damm eller ångor.
- Håll barn och andra personer på avstånd när den elektriska enheten används.** Om du distraheras kan du tappa kontrollen över enheten.

B) Elektrisk säkerhet

- Den elektriska enhetens kontakt måste passa i vägguttaget. Kontakten får inte ändras på något vis. Använd inga adapterkontakter tillsammans med jordade elektriska enheter.** Oförändrade kontakter och lämpliga vägguttag minskar risken för elektriska stötar. Om den elektriska enheten är utrustad med skyddsledare får den endast anslutas till vägguttag med skyddskontakt. Om den elektriska enheten används på byggplatser, i fuktig miljö, utomhus eller på liknande uppställningsplatser måste den anslutas till nätet via en 30 mA jordfelsbrytare (FI-brytare).
- Undvik kroppskontakt med jordade ytor, som t.ex. rör, värmeelement, spisar och kylskåp.** Om din kropp är jordad är risken för elektriska stötar större.
- Enheten får inte utsättas för regn eller fukt.** Om det tränger in vatten i en elektrisk enhet ökar risken för elektriska stötar.
- Använd inte kabeln på annat än därför avsett syfte, som t.ex. för att bära eller hänga upp enheten eller för att dra ut kontakten ur vägguttaget. Håll kabeln på avstånd från värme, olja, vassa kanter eller rörliga delar på enheten.** Skadade eller intrasslade kablar ökar risken för elektriska stötar.
- Om du arbetar med en elektrisk enhet utomhus, använd enbart förlängningskabler som är godkända för utomhusbruk.** Om en förlängningskabel som är avsedd för utomhusbruk används minskar risken för elektriska stötar.

C) Personlig säkerhet

- Dessa enheter är inte avsedda att användas av personer (inklusive barn) med nedsänkt fysisk, sensorisk eller mental förmåga eller med bristfällig erfarenhet och kunskap, förutom om de instrueras och kontrolleras avseende enhetens funktion av en person som ansvarar för säkerheten.** Barn måste kontrolleras för att säkerställa att de inte leker med enheten.
- Var uppmärksam, arbeta koncentrerat och använd förnuftet när du arbetar med en elektrisk enhet. Använd inte den elektriska enheten om du är trött eller påverkad av droger, alkohol eller medicin.** Ett ögonblicks oförsiktighet kan leda till allvarliga skador.
 - Använd personlig skyddsutrustning och bär alltid skyddsglasögon.** Beroende på typ av elektrisk enhet och hur den används minskar risken för skador om man använder personlig skyddsutrustning som t.ex. dammask, skor med halkskydd, skyddshjälm eller hörselskydd.

- c) Undvik oavsiktlig idrifttagning. Försäkra dig om att brytaren befinner sig i positionen "AV" innan du sätter i kontakten i vägguttaget. Om du håller fingret på brytaren när du bär den elektriska enheten eller ansluter en påslagen enhet till strömförsörjningen kan det leda till olyckor. Överbrygga aldrig tryckknappen.
- d) **Avlägsna inställningsverktyg eller skruvnycklar innan den elektriska enheten slås på.** Ett verktyg eller en nyckel som ligger kvar i en roterande del av enheten kan leda till skador. Sträck aldrig in kroppsdelar i rörliga (roterande) delar.
- e) **Överskatta inte dig själv. Se till att du står stadigt och håll alltid balansen.** På så sätt har du i oväntade situationer bättre kontroll över enheten.
- f) **Använd lämplig klädsel. Använd aldrig vida kläder eller smycken. Håll hår, kläder och handskar på avstånd från rörliga delar.** Rörliga delar kan gripa tag i löst sittande kläder, smycken eller långt hår.
- g) **Om dammsugar- och uppfångningsanordningar kan monteras måste du se till att de är anslutna och används på rätt sätt.** Om sådana anordningar används minskar risker som uppstår till följd av dammbildning.
- h) **Överlämna endast den elektriska enheten till undervisade personer.** Ungdomar får endast använda elektriska enheter om de är över 16 år gamla och om det är nödvändigt för dem att göra det i utbildningssyfte och de arbetar under uppsikt av en utbildad person.
- D) Noggrann hantering och användning av elektriska enheter**
- a) **Överbelasta inte den elektriska enheten. Använd en elektrisk enhet som är avsedd för det arbete du tänker utföra.** Du arbetar bättre och säkrare inom det angivna prestationsområdet om du använder en passende elektrisk enhet.
- b) **Använd inte elektriska enheter med skadade brytare.** En elektrisk enhet som inte längre kan slås på/stängas av är farlig och måste repareras.
- c) **Dra ut kontakten ur vägguttaget innan du gör inställningar på enheten, byter tillbehör eller lägger undan enheten.** Dessa försiktighetsåtgärder förhindrar att enheten startar oavsiktligt.
- d) **Förvara elektriska enheter som inte används utom räckhåll för barn. Låt inte personer som inte är insatta i hur den elektriska enheten fungerar eller som inte har läst igenom dessa anvisningar använda den.** Elektriska enheter är farliga om de används av oerfarna personer.
- e) **Sköt den elektriska enheten med omsorg. Kontrollera om alla rörliga delar på enheten fungerar utan problem och att de inte sitter fast, om delar är trasiga eller är så skadade att de har en negativ inverkan på den elektriska enhetens funktion. Låt kvalificerad personal eller en auktoriserad kontraktbunden REMS kundtjänstverkstad reparera de skadade delarna innan de används.** Många olyckor beror på dåligt underhållna elverktyg.
- f) **Håll skärverktyg vassa och rena.** Noggrant rengjorda skärverktyg med vassa skärkanter fastnar inte lika ofta och är lättare att styra.
- g) **Sätt fast arbetstycket.** Använd spännanordningar eller en skruvstäd för att hålla fast arbetstycket. Det är säkrare än att hålla det i handen och dessutom kan du använda båda händerna för att manövrera den elektriska enheten.
- h) **Använd elektriska enheter, tillbehör, användningsverktyg motsvarande dessa anvisningar och i enlighet med föreskrifterna för denna speciella enhetstyp. Ta då hänsyn till arbetsvillkoren och aktiviteten som ska utföras.** Om elektriska enheter används på annat sätt än det de är avsedda för kan det leda till farliga situationer. Av säkerhetsskäl är alla slags egenmäktiga ändringar på elektriska enheter förbjudna.
- E) Service**
- a) **Låt enbart kvalificerad fackpersonal reparera enheten och enbart med originalreservdelar.** På så sätt säkerställer man att enheten fortsätter vara säker.
- b) **Följ underhållsföreskrifterna och informationen om verktygsbyte.**
- c) **Kontrollera regelbundet anslutningsledningen till den elektriska enheten och låt kvalificerad fackpersonal eller en auktoriserad kontraktbunden REMS kundtjänstverkstad byta ut den om den är skadad. Kontrollera regelbundet förlängningskablarna och byt ut dem om de är skadade.**

Särskilda säkerhetsanvisningar

⚠ VARNING

- Maskinen får endast anslutas till uttaget med en funktionsduglig skyddsledare. Vid osäkerhet måste skyddsledarens funktion kontrolleras eller låta kontrolleras.
- Maskinen får endast drivas via en 30 mA skyddsanordning för felström (FI-brytare) i nätet.
- Om det är nödvändigt att byta ut en anslutningsledning får det **enbart göras av kvalificerad fackpersonal**, för att förhindra att det uppstår säkerhetsrisker.
- Maskinen drivs med en fotströmbrytare med nödstoppknapp som trycks ner. Om det roterande arbetstycket bildar en farozon som inte kan överblickas från driftplatsen måste säkerhetsåtgärder, t.ex. avspärningar företas.
- Arbeten, som t.ex. pålindning av hampa, montering och demontering, gångskärning med handkloppor, manuell rörkapning samt fasthållning av arbetstyckena i handen (i stället för att använda materialstöden), är förbjudna när maskinen går.
- Om risk finns att arbetsstycket bryts av eller slår omkring sig (beroende på materialets längd och tvärsnitt samt varvtalet) eller vid bristande stabilitet hos maskinen (t.ex. vid användning av 4" automatiskt skärhuvud) måste tillräckligt många stöd användas – ställbara i höjddled (REMS Herkules).
- Grip aldrig in i spännchucken.
- Spänn korta rörstycken endast med REMS Nippelspänner (expanderdon) eller REMS Nippelfix (automatiskt expanderdon).
- REMS gängskärmingsolja i sprayburkar (REMS Spezial, REMS Sanitol) innehåller miljövänlig, men eldfarlig drivgas (butan). Sprayburken står under tryck och får ej öppnas med våld. Skydda sprayburken mot sol och uppvärmning över 50°C.
- På grund av kylsmörjmedlets fettborttagande verkan skall direkt hudkontakt undvikas. Hudskyddsmedel med inoljande effekt måste användas.
- Av hygieniska skäl skall smuts och spån regelbundet avlägsnas från träget, dock minst en gång årligen.
- Kontroll av kylsmörjmedel behöver inte göras, eftersom nytt kylsmörjmedel alltid måste fyllas på genom förbrukningen.

OBS

- Koncentrerat kylsmörjmedel får inte hamna i avlopp, vattendrag eller i marken. Överblivet kylsmörjmedel skickas till företag med ansvar för avfallshantering. Avfallskoden för mineraloljehaltiga kylsmörjmedel 54401, för syntetiska 54109.

Ändamålsenlig användning

⚠ VARNING

Använd REMS gängkapningsmaskiner Tornado och Magnum ändamålsenligt för gängkapning, avkapning, avgradning, nippelkapning och rullspärning. Alla andra användningssätt är icke ändamålsenliga och tillåts därför inte.

Symbolförklaring



Före idrifttagning läs igenom bruksanvisningen



Det elektriska verktyget motsvarar skyddsklass I



Det elektriska verktyget motsvarar skyddsklass II



Miljövänlig kassering



EG-märkning om överensstämmelse

1. Tekniska data

	Tornado 2000 Tornado 2010 Tornado 2020	Magnum 2000 Magnum 2010 Magnum 2020	Magnum 3000 Magnum 3010 Magnum 3020	Magnum 2000 Magnum 2010 Magnum 2020 med REMS 4" automatiskt skärhuvud	Tornado 2000 Tornado 2010 Tornado 2020 med REMS 4" automatiskt skärhuvud	Magnum 4000 Magnum 4010 Magnum 4020
1.1. Arbetsområde						
1.1.1. Gängdiameter						
Rör (även plastmantlade)	1/16 – 2"	1/16 – 2"	(1/16) 1/2 – 3"	1/16 – 4"	1/16 – 4"	1/4 – 4"
Bultar	6 – 60 mm	6 – 60 mm	6 – 60 mm	6 – 60 mm	6 – 60 mm	14 – 60 mm
	1/4 – 2"	1/2 – 2"	1/2 – 2"	1/4 – 2"	1/4 – 2"	1/2 – 2"
1.1.2. Gängtyper						
Rörgänga, konisk höger						
Rörgänga, cylindrisk höger						
Stålpansarrörgänga						
Bultgänga						
1.1.3. Gängans längd						
Rörgänga, konisk	Standardlängd	Standardlängd	Standardlängd	Standardlängd	Standardlängd	Standardlängd
Rörgänga, cylindrisk Bultgänga	165 mm, med obegränsad efterspänning	150 mm, med obegränsad efterspänning	150 mm, med obegränsad efterspänning	165 mm, med obegränsad efterspänning	165 mm, med obegränsad efterspänning	150 mm, med obegränsad efterspänning

	Tornado 2000 Tornado 2010 Tornado 2020	Magnum 2000 Magnum 2010 Magnum 2020	Magnum 3000 Magnum 3010 Magnum 3020	Magnum 2000 Magnum 2010 Magnum 2020 med REMS 4" automatiskt skärhuvud	Tornado 2000 Tornado 2010 Tornado 2020 med REMS 4" automatiskt skärhuvud	Magnum 4000 Magnum 4010 Magnum 4020
1.1.4. Kapning						
Rör	1/8 – 2"	1/8 – 2"	1/4 – 4"	1/8 – 2"	1/8 – 2"	1/4 – 4"
1.1.5. Inre avgradning						
Rör	1/4 – 2"	1/4 – 2"	1/4 – 4"	1/4 – 2"	1/4 – 2"	1/4 – 4"
1.1.6. Nippel- och dubbelnippel med REMS						
Nippelspanner (expanderdon)	3/8 – 2"	3/8 – 2"	3/8 – 2"	3/8 – 2"	3/8 – 2"	3/8 – 2"
med REMS Nippelfix (automatiskt expanderdon)	1/2 – 4"	1/2 – 4"	1/2 – 4"	1/2 – 4"	1/2 – 4"	1/2 – 4"
1.1.7. REMS 4" automatiskt skärhuvud för alla Tornado-typer och Magnum 2000/2010/2020-typer och Magnum 3000/3010/3020-typer (se fig. 6)				2 1/2 – 4"	2 1/2 – 4"	
1.2. Arbetsspindlarnas varvtal						
Tornado 2000	1/16 – 2"	53 – 40 1/min				
Magnum 2000	1/4 – 2"	53 – 40 1/min				
Magnum 3000	1/4 – 3"	23 – 20 1/min				
Magnum 4000	1/4 – 4"	23 – 20 1/min				
automatisk, steglös varvtalsreglering						
Tornado 2010 / 2020	1/16 – 2"	52 1/min				
Magnum 2010 / 2020	1/4 – 2"	52 – 26 1/min				
Magnum 3010 / 3020	1/4 – 3"	20 – 10 1/min				
Magnum 4010 / 4020	1/4 – 4"	20 – 10 1/min				
även med full belastning. För hög belastning och dåliga strömförhållanden för de större gängorna Tornado 26 1/min reso. Magnum 10 1/min.						
1.3. Elektriska data						
Tornado 2000, Magnum 2000 / 3000 / 4000		230 V, 1~; 50–60 Hz; 1700 W upptagen effekt, 1200 W avgiven effekt; 8,3 A; säkring (nät) 16 A (B). Intermittent drift S3 25% 2,5/10 min.				
Tornado 2010, Magnum 2010 / 3010 / 4010		110 V; 1~; 50–60 Hz; 1700 W upptagen effekt, 1200 W avgiven effekt; 16,5 A; säkring (nät) 30 A (B). Intermittent drift S3 25% 2,5/10 min.				
Tornado 2020, Magnum 2020 / 3020 / 4020		230 V, 1~; 50 Hz; 2100 W upptagen effekt, 1400 W avgiven effekt; 10 A; säkring (nät) 10 A (B). Intermittent drift S3 70% 7/10 min.				
		400 V; 3~; 50 Hz; 2000 W upptagen effekt, 1500 W avgiven effekt; 5 A; säkring (nät) 10 A (B). Intermittent drift S3 70% 7/10 min.				
1.4. Dimensioner (L x B x H)						
Tornado 2000	730 x 435 x 280 mm					
Tornado 2010 / 2020	730 x 435 x 280 mm					
Magnum 2000	870 x 580 x 495 mm					
Magnum 2010 / 2020	825 x 580 x 495 mm					
Magnum 3000	915 x 580 x 495 mm					
Magnum 3010 / 3020	870 x 580 x 495 mm					
Magnum 4000	915 x 580 x 495 mm					
Magnum 4010 / 4020	870 x 580 x 495 mm					
1.5. Vikt i kg	Maskin	Verktyg			Standardtillbehör	
Tornado 2000	31	12			7	
Tornado 2010	43	12			7	
Tornado 2020	43	12			7	
	Maskin	Verktyg			Hjulställ	
Magnum 2000	1/4 – 2"	12			16	
Magnum 2010	87	12			16	
Magnum 2020	87	12			16	
	Maskin	Verktyg	Verktyg			
Magnum 3000	2 1/2 – 3"	12	2 1/2 – 3"		16	
Magnum 3010	79	12	23		16	
Magnum 3020	108	12	23		16	
	Maskin	Verktyg	Verktyg			
Magnum 4000	2 1/2 – 4"	12	2 1/2 – 4"		16	
Magnum 4010	81	12	25		16	
Magnum 4020	108	12	25		16	
1.6. Bullerinformation						
Arbetsplatsrelaterat emissionsvärde						
Tornado 2000, Magnum 2000 / 3000 / 4000		83 dB (A)				
Tornado 2010, Magnum 2010 / 3010 / 4010		75 dB (A)				
Tornado 2020		72 dB (A)				
Magnum 2020 / 3020 / 4020		74 dB (A)				
1.7. Vibrationer (alla typer)						
Viktat effektivvärde för acceleration		2,5 m/s ²				
Det angivna vibrationsemissionsvärdet har uppmätts enligt ett standardiserat test och kan användas som grund för jämförelse med andra maskiner. Det angivna vibrationsemissionsvärdet kan även användas för en inledande uppskattning av emissionen.						
⚠ OBSERVERA						
Vibrationsemissionsvärdet kan avvika från det angivna värdet vid användning av maskinen, detta beror på sättet som maskinen används på. Det är en fördel att fastställa säkerhetsangivning för användaren.						

2. Igångsättning

⚠ OBSERVERA

Observera: Transportgods som väger över 35 kg skall bäras av 2 personer; bär verktygssatsen separat. Observera vid transport och vid uppställning av maskinen att denna har en högt liggande tyngdpunkt både med och utan stativ, dvs. lätt kan välta.

2.1. Uppställning Tornado 2000, 2010, 2020 (Fig. 1–3)

Lossa vingskruven (1). Ta av verktygshållaren (2). Ställ maskinen lodrätt på båda styrbalkarna (3 + 4) och stick in de tre benen i motorhuset tills de snäpper fast (Fig. 1). Fatta maskinen i motorhuset (ej i benen) och ställ den på benen (Fig. 2).

Maskinen kan ställas på varje typ av arbetsbänk och skruvas fast. För detta finns 3 gängade hål i undersidan av maskinen. Borra 3 motsvarande hål i arbetsbändken (borr-Ø 12 mm) med den medföljande schablonen. Därefter skruvas maskinen fast underifrån med 3 skruvar M 10.

Skjut verktygshållaren på styrbalkarna. Skjut tryckspaken (5) bakifrån genom skenan på verktygshållaren och skjut klämringen (6) på den bakre styrbalken, så att vingskruven pekar bakåt och ringspåret förblir fritt. Sätt på handtaget (7) på tryckspaken.

Häng in tråget på de båda skruvarna nertill på motorhuset och skjut det mot höger in i slitsen. För in tråget i ringspåret på den bakre styrbalken (4). Skjut tryckspakens klämring tills den ligger an mot trågets upphängning och kläm fast den. Häng in slangen med sugfilter i tråget och skjut den andra slangänden på nippeln på baksidan av verktygshållaren.

Fyll på 2 liter gängskärningsolja. Sätt i spåntråget bakifrån.

OBS

Kör aldrig maskinen utan gängskärningsolja.

Sätt i skärhuvudets (8) styrbult i hålet på verktygshållaren och skjut in skärhuvudet så långt det går genom att trycka mot styrbulten och svänga skärhuvudet fram och tillbaka.

Före transporten kan fotströmbrytaren hängas på skruven på baksidan av motorhuset (Fig. 3).

Uppställning Magnum 2000 T, 2010 T, 2020 T, 3000 T, 3010 T, 3020 T, 4000 T, 4010 T, 4020 T (Fig. 8)

Skruva fast maskinen på arbetsbänk eller stativ med hjul (tillbehör) med de 3 bifogade skruvarna. För transport kan maskinen lyftas framtill i styrbalkarna och baktill i ett rör som spänts in i spänn- och styrchuck. För transport på stativet skjuter man in rörstycken med Ø ¾" och en längd på ca 60 cm i öglorna på stativet och fäster med vingskruvarna. Om maskinen inte skall transporteras, kan de båda hjulen tas av.

Fyll på 5 liter gängskärningsolja.

OBS

Kör aldrig maskinen utan gängskärningsolja.

2.2. Uppställning Tornado 2000 T, 2010 T, 2020 T (Fig. 7 + 8)

Skruva fast maskinen på arbetsbänk eller stativ med hjul (tillbehör) med de 3 bifogade skruvarna. För transport kan maskinen lyftas framtill i handtagen på stativet och baktill i motor resp. hållaren till materialstödet. För transport på stativet skjuter man in rörstycken med Ø ¾" och en längd på ca 60 cm i öglorna på stativet och fäster med vingskruvarna. Om maskinen inte skall transporteras, kan de båda hjulen tas av.

Fyll på 5 liter gängskärningsolja.

OBS

Kör aldrig maskinen utan gängskärningsolja.

Uppställning Magnum 2000 T-L, 2010 T-L, 2020 T-L, 3000 T-L, 3010 T-L, 3020 T-L, 4000 T-L, 4010 T-L, 4020 T-L (Fig. 8)

Skruva fast maskinen på arbetsbänk eller stativ med hjul (tillbehör) med de 4 bifogade skruvarna. För transport kan maskinen lyftas framtill i styrbalkarna och baktill i ett rör som spänts in i spänn- och styrchuck. Skjut klämringen (10) med vingskruven så långt på den bakre styrbalken, att ringspåret fortfarande är fritt. Haka fast tråget baktill i de båda skruvarna nedtill på motorhuset och framtill i ringspåret på den bakre styrbalken. Skjut klämringen (10) så långt det går på trågets upphängning och kläm fast den. Häng in slangen med sugfilter i tråget. Sätt i spåntråget bakifrån.

Fyll på 2 liter gängskärningsmedel.

OBS

Kör aldrig maskinen utan gängskärningsmedel.

2.3. Elektrisk anslutning

⚠ VARNING

Kontrollera innan maskinen ansluts att den spänning som anges på märkplåten motsvarar nätspänningen. Använd endast jordad förlängningskabel. Maskinen startas och stoppas med fotströmbrytaren (21, Tornado / 4, Magnum). Omkopplaren (18, Tornado / 3, Magnum) används till förhandsinställning av rotationsriktningen resp. hastigheten. Maskinen kan endast startas när nödstopppknappen (22, Tornado / 5, Magnum) är lossad och skydds brytaren (23, Tornado / 6, Magnum) på fotströmbrytaren intryckt. Om maskinen ansluts direkt till nätet (utan stickkontakt), skall en effektbrytare 16 A installeras.

2.4. Gängskärningsolja

Använd bara REMS gängskärningsolja. De ger god skärprestanda och lång livslängd för gängbackarna utan att maskinen utsätts för påfrestningar.

OBS

REMS Spezial gängskärningsolja är höglegerad och kan användas för rör och bultgångar av alla slag. Den kan dessutom sköljas bort med vatten (officiellt provningscertifikat). Mineraloljehaltig gängskärningsolja får ej användas för dricksvattenledningar i olika länder som t.ex. Tyskland, Österrike och Schweiz. I dessa länder används REMS Sanitol gängskärningsolja.

REMS Sanitol gängskärningsolja är fri från mineralolja, syntetisk, helt vattenlöslig och har samma smörjkraft som mineralolja. Den kan användas för alla rör- och bultgångar. Den måste användas i Tyskland, Österrike och Schweiz för dricksvattenledningar och motsvara föreskrifterna (DVGW Prüf-Nr. DW-0201AS2032; ÖVGW Prüf-Nr. W 1.303; SVGW Prüf-Nr. 7808-649).

OBS

Alla gängskärningsolja används endast outspädda.

2.5. Materialstöd

⚠ OBSERVERA

Rör och stänger längre än 2 m måste stötts upp med REMS Herkules, som är inställbar i höjled. Tack vare dess stälkolor kan rören och stängerna utan svårighet röra sig i alla riktningar utan att stödet välter. Är REMS Magnum fäst vid en arbetsbänk, måste REMS Herkules Y användas, vilken fästs på arbetsbänken. Arbetsområde för REMS Herkules och REMS Herkules Y: Ø ½ – 4".

2.6. REMS 4" Automathuvud

Vid användning av REMS 4" automathuvud skall bruksanvisningen som levereras tillsammans med REMS 4" automathuvud följas.

3. Drift

3.1. Verktyg

Skärhuvudet (8, Tornado / 12, Magnum) är ett universellt skärhuvud, vilket innebär att bara ett skärhuvud behövs för ovan nämnda områden, delat i 2 verktygssatser. För att skära koniska rörgångar måste längdanslaget (9, Tornado / 13, Magnum) ha samma riktning som stängnings- och öppningsspaken (10, Tornado / 14, Magnum). Skärhuvudet öppnas då automatiskt när respektive standardgånglängd har uppnåtts. För att medge skärning av cylindrisk långganga och bultgångar faller man undan längdanslaget (9, Tornado / 13, Magnum).

Byte av gängbackar

Gängbackarna kan sättas i och bytas ut, vare sig skärhuvudet är monterat eller avtaget (t.ex. på arbetsbänken). För detta lossas man låsspaken (11, Tornado / 15, Magnum) men skruvar ej av den. Skjut justerskivan (12, Tornado / 16, Magnum) på handtaget bort från låsspaken till slutläge. I detta läge tas gängbackarna ut och sätts i. Ge akt på att den gängdimension som anges på baksidan av gängbackarna stämmer överens med den gängdimension som skall skäras. Se dessutom till att numren på baksidan av gängbackarna stämmer överens med de på gängbackshållaren (14, Tornado / 17, Magnum).

Skjut in gängbackarna i skärhuvudet så långt att kulan i gängbackshållarens slits snäpper fast. När alla gängbackarna är isatta ställer man in önskad gängdimension genom att skjuta på justeringsskivan. Ställ alltid in „Bolt“ för skärning av bultgångar. Kläm fast justeringsskivan med låsspaken. Stäng skärhuvudet. Tryck för detta stängnings- och öppningsspaken (10, Tornado / 14, Magnum) kraftigt nedåt mot höger. Skärhuvudet öppnas antingen automatiskt (för koniska rörgångar) eller när som helst för hand med ett lätt tryck åt vänster på stängnings- och öppningsspaken.

Om låsspakens (11, Tornado / 15, Magnum) hållkraft inte räcker för skärhuvudet 2½–3" och 2½–4" på grund av höjd skärkraft (t.ex. slöa gängbackar), dvs. om skärhuvudet öppnar sig under skärningstrycket, så skall dessutom skruven med cylindriskt huvud mittemot låsspaken (11, Tornado / 15, Magnum) dras åt. Rörkaparen (15, Tornado / 18, Magnum) är avsedd för kapning av rör i dimensionerna ¼–2" resp. 2½–4".

Avgradningsdonet (inre) (16, Tornado / 19, Magnum) används för rör i dimensionerna ¼–2" resp. 2½–4". Vrid fast pinolen i snäppfästet på avgradningsamen; framtill eller baktill beroende på rörets längd.

3.2. Chuckar

En till diametern anpassad låshylsa (art.nr 343001) är nödvändig för Magnum till 2" och Tornado för att spänna fast diametrar < 8 mm, för Magnum till 4" för att spänna fast diametrar < 20 mm. Vid beställning av låshylsan skall den önskade spänn diametern anges.

3.2.1. Chuckar Tornado (19) och (20)

De självcenterande spännbackarna öppnas och stängs automatiskt när omkopplaren (18) vrids mot vänster resp. höger och fotströmställaren (21) trycks ner. Vid byte av de främre och bakre spännbackarna måste man se till att de enskilda backarna sätts in enligt Fig. 4 och 5, eftersom skador annars uppstår. Maskinen får aldrig sättas igång förrän samtliga spännbackar och båda chucklocken är monterade.

3.2.2. Chuckar Magnum (1) (2)

Snabb-slag-chuck (1), styrning (2)

Den främre snabb-slag-chucken med stor spänning och de rörliga spännbackarna placerade i backbåarna säkerställer en centrerad och säker fastspänning med lägsta kraft. När materialet är genom styrningen (2), går denna att stänga.

Byte av spännbackar Magnum

Stäng spännbackar (24) med spänning (22) till ca 30 mm spänn diameter. Ta bort skruvarna från spännbackarna (24). Skjut ut spännbackarna bakåt med lämpligt verktyg (skruvmejsel). Skjut in nya spännbackar med isatt skruv framifrån i spännbackshållarna.

3.3. Arbetsförlopp**3.3.1. Tornado**

Sväng ut verktygen och för verktygshållaren med tryckspaken (5) så långt det går mot höger. För in materialet, så att det sticker ut ca 10 cm ur chucken (19). Sväng ner skärhuvudet (8) och stäng det. Ställ omkopplaren (18) i läge 1 och tryck på fotströmställaren (21). Nu spänns materialet av sig självt. För typerna 2010 och 2020 kan den 2:a hastigheten väljas för kapning och avgrändning samt för skärning av mindre gångor. Flytta för detta omkopplaren (18) snabbt från läge 1 till läge 2 när maskinen går. Tryck skärhuvudet med tryckspaken (5) mot det roterande materialet.

Efter ett eller två gångvarv fortsätter skärhuvudet automatiskt. På koniska rörgångor öppnas skärhuvudet automatiskt när det nått standardiserad gånglängd. För långa gångor och bultgångor öppnas skärhuvudet för hand medan maskinen går. Släpp fotströmbrytaren (21). Ställ omkopplaren (18) på R. Tryck kort på fotströmbrytaren (21) – materialet lossas.

Genom att justera materialets inspänning i efterhand kan man skära obegränsat långa gångor. Släpp då under gångskärningen fotströmbrytaren (21) när verktygshållaren närmar sig maskinhuset. Öppna ej skärhuvudet. Ställ omkopplaren (18) på R. Lossa materialet, för tillbaka verktygshållaren och materialet med tryckspaken så långt det går mot höger. Starta åter maskinen med omkopplaren i position 1.

När ett rör skall kapas svänger man in rörcaparen (15) och skjuter den till önskat läge med tryckspaken. Det roterande röret kapas genom att spindeln vrids medurs.

Det innerskägg som uppstår vid kapningen avlägsnas med avgrändningsdonet (16).

Tömning av gångskärningsmedel: Dra av slangen från verktygshållaren (2) och håll ned den i behållaren. Kör maskinen tills oljeträget är tomt. Eller: Ta av träget och töm det genom tratten (17).

3.2.2. Magnum

Vrid ut verktygen och flytta verktygshållaren till högra slutläget med hjälp av tryckspaken (8). För in materialet genom den öppnade styrningen (2) och genom den öppnade snabb-slag-chucken (1), så att det sticker ut ca 10 cm ur snabb-slag-chucken. Stäng snabb-slag-chucken tills spännbackarna ligger an mot materialet. Spänn fast materialet genom 1–2 ryck med spänningen, efter en kort öppningsrörelse. Genom att stänga styrningen (2) centreras materialet som sticker ut bak till. Vrid ned och stäng skärhuvudet. Ställ omkopplare (3) på position 1 och tryck med foten på fotströmbrytare (4). Magnum 2000 / 3000 / 4000 kopplas till eller från endast med hjälp av fotströmbrytaren.

För Magnum 2010 / 3010 / 4010 och 2020 / 3020 / 4020 kan den 2:a hastigheten väljas för kapning och avgrändning samt för skärning av mindre gångor. Flytta för detta omkopplaren (3) snabbt från läge 1 till läge 2 när maskinen går. Tryck skärhuvudet med tryckspaken (8) mot det roterande materialet.

Efter ett eller två gångvarv fortsätter skärhuvudet automatiskt. På koniska rörgångor öppnas skärhuvudet automatiskt när det nått standardiserad gånglängd. För långa gångor och bultgångor öppnas skärhuvudet för hand medan maskinen går. Släpp fotströmbrytaren (4). Öppna snabb-slag-chucken, avlägsna materialet.

Genom att justera materialets inspänning i efterhand kan man skära obegränsat långa gångor. Släpp då fotströmbrytaren (4) under gångskärningen när verktygshållaren närmar sig maskinhuset. Öppna ej skärhuvudet. Lossa materialet, för tillbaka verktygshållaren och materialet med tryckspaken så långt det går mot höger. Spänn åter fast materialet, koppla på maskinen igen. När ett rör skall kapas svänger man in rörcaparen (18) och skjuter den till önskat läge med tryckspaken. Det roterande röret kapas genom att spindeln vrids medurs.

Det innerskägg som uppstår vid kapningen avlägsnas med avgrändningsdonet (19).

5. Anslutningsscheman och apparatlista Tornado

Anslutningsscheman		Tornado 2000		Tornado 2010		Tornado 2020	
		Trådfärg/Nr.	Klämma	Trådfärg/Nr.	Klämma	Trådfärg/Nr.	Klämma
Pedal	Anslutningsledning	Brun Blå Grön/Gul	2 (nödstopp) 2 (nödstopp) ⊥ Kåpan	Brun Blå Grön/Gul	2 (nödstopp) 2 (nödstopp) ⊥ Kåpan	Brun Svart Grå Blå Grön/Gul	1 3 5 A1 ⊥ Kåpan
	Förbindelseledning	Brun Blå Grön/Gul	2 (Motorskydd) 1 (nödstopp) ⊥ Kåpan	Brun Blå Grön/Gul	2 (Motorskydd) 1 (nödstopp) ⊥ Kåpan	Svart 1 Svart 2 Svart 3 Svart 4 Svart 5 Grön/Gul	2 4 6 14 2 (nödstopp) ⊥ Kåpan
	Inre ledningar	Röd Röd	1 (nödstopp) ↓ 13 (Knappen) 14 (Knappen) ↓ 1 (Motorskydd)	Röd Röd	1 (nödstopp) ↓ 13 (Knappen) 14 (Knappen) ↓ 1 (Motorskydd)	Röd Röd	5 → 1 (nödstopp) 13 → A2
Växellåda	Förbindelseledning	Brun Blå Grön/Gul	1 3 ⊥ Kåpan	Brun Blå Grön/Gul	R S ⊥ Kåpan	Svart 1 Svart 2 Svart 3 Svart 4 Svart 5 Grön/Gul	L ₁ L ₂ L ₃ 4 5 ⊥ Kåpan
	Motor	Svart 2 Svart 5 Svart 6 Svart 4 Svart 3 Svart 1	4 8 10 6 5 2	Röd 1 Gul 2 Grön 3 Svart Vit Blå Grön/Gul	U ₁ V ₁ W ₁ U ₂ V ₂ W ₂ ⊥ Kåpan	Röd Gul Grön Svart Vit Blå Vit 7/20 Vit 8/21 Grön/Gul	U ₁ V ₁ W ₁ U ₂ V ₂ W ₂ 7 8 ⊥ Kåpan
	Bromsmotstånd	Brun Blå	5 12				
	Kondensator			Brun Blå	C ₁ C ₂		
Kåpa	Elektrisk pump (Maskinut förande "T")	Brun Blå Grön/Gul	1 3 ⊥ Kåpan	Brun Blå Grön/Gul	R S ⊥ Kåpan	Brun Blå Grön/Gul	L ₁ L ₂ ⊥ Kåpan
Apparatlista							
Motor	RW 345	REMS	RW 342	REMS	RW 343	REMS	
Kamstyrning	CA 10 C 58751 * FT22V	REMS	CA 10 C 58761 * FT22V	REMS	CA 10 D-U277 * 01 FT22V	REMS	
Pedal	T 5300	REMS	T 5300	REMS	T 5400	REMS	
Kondensator			MP 35/100/330	REMS			

Tömning av gängskärningsolja. Dra av slangen från verktygshållaren (7) och håll ned den i behållaren. Kör maskinen tills oljeträget är tomt. Eller: Ta bort proppen (25) och låt rinna tills träget är tomt.

3.4. Framställning av nipplar och dubbelnipplar

För nippelskärm används REMS Nippelfix (automatiskt expanderdon) eller REMS Nippelspännare (expanderdon). Se därvid till att rörändarnas inre är avgradade. Skjut alltid på rörstyckena så långt det går.

Spänn fast rörstycket (med eller utan gänga) med REMS Nippelspännare genom att vrida spindeln med ett verktyg (t. ex. skruvmejsel), varvid Nippelspännarens huvud expanderas. Detta får bara göras när ett rörstycke är påsatt.

Både för REMS Nippelfix och REMS Nippelspännare gäller att man måste se till att inga nipplar blir kortare än standarden medger.

3.5. Tillverkning av vänstergångor

För vänstergångor är endast REMS Magnum 2010, 2020, 4010 och 4020 lämpliga. Skärhuvudet i verktygshållaren måste förslutas t.ex. med en skruv M10x40 för skärning av vänstergångor, annars kan det bli en lyftning och gångans början skadas. Ställ brytaren i läget „R“. Växla slanganslutningar vid kylsmörjningspumpen eller kortslut kylsmörjningspumpen. Använd alternativt omkopplingsventil (art. nr 342080) (tillbehör), som fästs på maskinen. Med spaken på omkopplingsventilen (fig. 9) byts flödesriktningen i kylsmörjningspumpen.

4. Skötsel



Innan underhålls- och reparationsarbeten påbörjas måste nätkontakten dras ut! Dessa arbeten får endast genomföras av kvalificerad fackpersonal.

4.1. Underhåll

Maskinen är underhållsfri. Drivanordningen arbetar i ett slutet oljebad och behöver därför inte smörjas.

4.2. Inspektion / reparation

Motorn i Tornado 2000 / Magnum 2000 / 3000 / 4000 har kolborstar. Dessa slits ned och måste därför kontrolleras och bytas ut då och då. Lossa då de 4 skruvarna i motorlocket ca 3 mm och ta av de båda locken från motorn. Se även Kap. 6, Driftstörningar.

Anslutningsscheman och apparatlista Magnum

Anslutningsscheman		Magnum 2000/3000/4000		Magnum 2010/3010/4010		Magnum 2020/3020/4020	
		Trädfärg/Nr.	Klämma	Trädfärg/Nr.	Klämma	Trädfärg/Nr.	Klämma
Pedal	Anslutningsledning	Brun Blå	2 (nödstopp) 2 (nödstopp)	Brun Blå Grön/Gul	2 (nödstopp) 2 (nödstopp) ⊥ Kåpan	Brun Svart Svart Blå Grön/Gul	1 3 5 A1 ⊥ Kåpan
	Förbindelseledning	Brun Blå	2 (Motorskydd) 1 (nödstopp)	Brun Blå Grön/Gul	2 (Motorskydd) 1 (nödstopp) ⊥ Kåpan	Svart 1 Svart 2 Svart 3 Svart 4 Svart 5 Grön/Gul	2 4 6 14 2 (nödstopp) ⊥ Kåpan
	Inre ledningar	Röd Röd	1 (nödstopp) ↓ 13 (Knappen) 14 (Knappen) ↓ 1 (Motorskydd)	Röd Röd	1 (nödstopp) ↓ 13 (Knappen) 14 (Knappen) ↓ 1 (Motorskydd)	Röd Röd	5 → 1 (nödstopp) 13 → A2
Växellåda	Förbindelseledning	Brun Blå	2 1	Brun Blå Grön/Gul	R S ⊥ Kåpan	Svart 1 Svart 2 Svart 3 Svart 4 Svart 5 Grön/Gul	L ₁ L ₂ L ₃ 4 5 ⊥ Kåpan
	Motor	Svart 2 Svart 5 Svart 6 Svart 4 Svart 3 Svart 1	Brun 6 5 3 4 Blå	Röd Gul Grön Svart Vit Blå Grön/Gul	U ₁ V ₁ W ₁ U ₂ V ₂ W ₂ ⊥ Kåpan	Röd Gul Grön Svart Vit Blå Vit 7/20 Vit 8/21 Grön/Gul	U ₁ V ₁ W ₁ U ₂ V ₂ W ₂ 7 8 ⊥ Kåpan
	Kondensator			Brun Blå	C ₁ C ₂		
Apparatlista							
Motor	RW 345	REMS	RW 342	REMS	RW 343	REMS	
Kamstyrning			CA 10 C 58761 * FT22V	REMS	CA 10 D-U277 * 01 FT22V	REMS	
Pedal	T 5310	REMS	T 5300	REMS	T 5400	REMS	
Kondensator			MP 35/100/330	REMS			

6. Driftstörning

6.1. Störning: Maskinen startar inte.

Orsak:

- Nödstoppet ej lossat.
- Motorskyddsbytare har löst ut.
- Nedslitna eller skadade kolborstar (Tornado 2000, Magnum 2000 / 3000 / 4000).

6.2. Störning: Maskinen går inte igång ordentligt.

Orsak:

- Gångbackarna är slöa.
- Dålig gängolja.
- Överbelastning av elnätet.
- För liten ledningsarea på förlängningskabeln.
- Dålig kontakt i instickanslutningarna.
- Nedslitna kolborstar (Tornado 2000, Magnum 2000 / 3000 / 4000).

6.3. Störning: Ingen eller otillfredsställande oljemätning till skärhuvudet.

Orsak:

- Pumpen sönder.
- För lite gängolja i tråget.
- Silen i utsugningsstosen igensatt.

6.4. Störning: Trots riktig skalinställning står gångbackarna för långt ifrån varandra.

Orsak:

- Skärhuvudet ej stängt.

6.5. Störning: Skärhuvudet öppnas ej.

Orsak:

- Med skärhuvudet öppnat skärs gänga för nästa större rördiameter.
- Längdanslaget bortkopplat.

6.6. Störning: Ingen användbar gänga.

Orsak:

- Gångbackarna är slöa.
- Gångbackarna är felaktigt insatta. Kontrollera numreringen.
- Ingen eller dålig oljeförsel.
- Dålig gängolja.
- Supportens matningsrörelse hindrar.

6.7. Störning: Röret slirar i chuckarna.

Orsak:

- Spännbackarna kraftigt nedsmutsade.
- Använd specialspännbackar vid tjockt plastmantlade rör.
- Spännbackarna nedslitna.

7. Kassering

Maskinen får inte kastas i de vanliga hushållsoporna när den inte längre används. Den måste kasseras i enlighet med gällande föreskrifter.

8. Produsents-garantibestemmelser

Garantin gäller i 12 månader efter att den nya produkten levererats till den första användaren. Leveransdatumet ska bekräftas genom insändande av inköpsbeviset i original, vilket måste innehålla uppgifter om köpdatum och produktbeteckning. Alla funktionsfel som uppstår inom garantitiden och beror på tillverknings- eller materialfel åtgärdas kostnadsfritt. Genom åtgärdande av fel varken förlängs eller förnyas garantitiden för produkten. Skador på grund av normal förslitning, felaktigt handhavande eller missbruk, eller beroende på att driftsinstruktionerna inte följts, olämpligt drivmedel, överbelastning, användning för icke avsett ändamål, egna eller obehöriga ingrepp eller andra orsaker, som REMS inte har ansvar för, ingår inte i garantin.

Garantiåtaganden får bara utföras av en auktoriserad REMS avtalsverkstad. Reklamationer accepteras endast, om produkten lämnas till en auktoriserad REMS avtalsverkstad utan att ingrepp gjorts och utan att den dessförinnan tagits isär. Bytta produkter och delar övergår i REMS ägo.

Användaren står för samtliga transportkostnader.

Ovanstående påverkar inte användarens lagliga rättigheter, i synnerhet anspråk gentemot försäljaren på grund av brister eller fel. Tillverkargarantin gäller endast för nya produkter som köpts inom den Europeiska unionen, i Norge eller Schweiz och som används i dessa länder.

För denna garanti gäller tysk lag under uteslutande av FN:s konvention om internationella köp av varor (CISG).

9. Dellistor

Dellistor, se www.rems.de → Downloads → Parts lists.

Översettelse av original bruksanvisning

REMS Tornado 2000 / 2010 / 2020

1	Vingeskrue	13	Kuleknapp/gripefordypning
2	Verktøyholder	14	Skjærebakkeholder
3	Føringsskinne foran	15	Rørkutter
4	Føringsskinne bak	16	Innvendig rørvrader
5	Trykkspak	17	Helleinnretning
6	Klemring	18	Bryter
7	Håndtak	19	Spennchuck
8	Skjærehode	21	Fotbryter
9	Lengdeanslag	22	Nødstopp-tast
10	Lukke- og åpnespak	23	Vernebryter
11	Klemspak	24	Føringssbolt
12	Justeringsskive		

REMS Magnum 2000 / 2010 / 2020 / 3000 / 3010 / 3020 / 4000 / 4010 / 4020

1	Hurtigspennende slagchuck	14	Lukke- og åpnespak
2	Føringsschuck	15	Klemspak
3	Bryter høyre-venstre	16	Justeringsskive
4	Fotbryter	17	Skjærebakkeholder
5	Nødstopp-tast	18	Rørkutter
6	Vernebryter	19	Innvendig rørvrader
7	Verktøyholder	20	Kar for kjølemiddel
8	Trykkspak	21	Sponkar
9	Håndtak	22	Spennring
10	Klemring med vingeskrue	23	Spennbakkeholder
11	Vingeskrue	24	Spennbakker
12	Skjærehode	25	Lukkeplugg
13	Lengdeanslag		

Generelle sikkerhetsinstruksjoner

⚠ ADVARSEL

Samtlige anvisninger må leses. Feil relatert til overholdelse av anvisningene nedenfor kan forårsake elektrisk støt, brann og/eller alvorlige personskader. Begrepet „elektrisk apparat“, som er brukt i det følgende, refererer til nettdrevet elektroverktøy (med nettkabel), batteridrevet elektroverktøy (uten nettkabel), maskiner og elektriske apparater. Det elektriske apparatet må kun brukes til tilsiktet formål og under overholdelse av de generelle sikkerhets- og ulykkesforebyggelsesforskrifter.

TA GODT VARE PÅ DISSE ANVISNINGENE.

A) Arbeids plass

- Hold alltid arbeidsområdet rent og ryddig.** Uordentlige og ubelyste arbeidsområder kan forårsake ulykker.
- Ikke bruk det elektriske apparatet i eksplosjonsfarlige omgivelser hvor det befinner seg brennbar væske, gass eller støv.** Elektriske apparater genererer gnister som kan antenne støv eller damp.
- Hold barn og andre personer borte fra området når det elektriske apparatet er i bruk.** Manglende konsentrasjon kan føre til at brukeren mister kontrollen over apparatet.

B) Elektrisk sikkerhet

- Tilkoplingsstøpset på det elektriske apparatet må passe til stikkontakten. Støpset må ikke under noen omstendigheter forandres. Ikke bruk adapterstøpsler i kombinasjon med beskyttelsesjordele elektriske apparater.** Uforandrede støpsler og passende stikkontakter reduserer risikoen for elektrisk støt. Hvis det elektriske apparatet er utstyrt med en jordledning, må det kun tilkoples en jordet stikkontakt. På byggeplasser, i fuktige omgivelser, utendørs eller ved lignende oppstillingsforhold må det elektriske apparatet kun tilkoples strømmettet via en 30mA-feilstrøm-vernebryter (FI-bryter).
- Unngå kroppskontakt med jodede overflater som rør, varmeapparater, komfyrer og kjøleskap.** Det er større risiko for elektrisk støt hvis kroppen er jordet.
- Hold apparatet borte fra vann og fuktighet.** Hvis det kommer vann inn i elektroapparatet er det større risiko for elektrisk støt.
- Ikke bruk kabelen til andre formål, f.eks. til å bære apparatet, henge det opp eller trekke støpset ut av stikkontakten. Hold kabelen borte fra varme, olje, skarpe kanter og apparatdeler som er i bevegelse.** Skadete eller flokete kabler øker risikoen for elektrisk støt.
- Ved bruk av det elektriske apparatet utendørs må det kun brukes skjøteledninger som er godkjent for utendørs bruk.** Ved bruk av en skjøteledning som er egnet for utendørs bruk reduseres risikoen for elektrisk støt.

C) Personers sikkerhet

- Dette utstyret er ikke egnet for bruk av personer (inklusive barn) med nedsatte fysiske, sensoriske eller mentale evner eller med manglende erfaring og kunnskap, med mindre disse personene er instruert i hvordan utstyret skal brukes eller kontrolleres av en person som er ansvarlig for deres sikkerhet. Barn må kontrolleres for å sikre at de ikke leker med utstyret.
- Vær oppmerksom, vær forsiktig med hva du gjør og bruk sunn fornuft ved arbeider med det elektriske apparatet. Ikke bruk det elektriske apparatet når du er trett eller under påvirkning av narkotika, alkohol eller medikamenter.** Et øyeblikks uoppmerksomhet ved bruk av apparatet kan føre til alvorlige personskader.
 - Bruk personlig verneutstyr og bruk alltid vernebriller.** Ved bruk av personlig verneutstyr, som støvmaske, sklisikre vernesko, beskyttelseshjelm eller hørselsvern, avhengig av det elektriske apparatets type og bruksområde, reduseres

risikoen for personskader.

- c) **Unngå utilsiktet idriftsettelse. Kontrollér at bryteren står i stillingen „AV“ før støpselet koples til stikkontakten.** Hvis det elektriske apparatet bæres med fingeren hvilende på bryteren eller hvis apparatet koples til strømforsyningen i innkoplet tilstand, kan det forårsakes ulykker. Berøringsbryteren må aldri broforbindes.
- d) **Fjern innstillingsverktøy eller skrunøkler før det elektriske apparatet slås på.** Et verktøy eller en nøkkel som befinner seg i en roterende apparatdel kan føre til personskader. Grip aldri inn i bevegelige (roterende) deler.
- e) **Ikke overvurdér deg selv. Sørg for at du står stødig og alltid har god balanse.** På denne måten kan du kontrollere apparatet bedre i uventede situasjoner.
- f) **Bruk egnede klær. Ikke bruk løstsittende klesplagg eller smykker. Hold hår, klesplagg og hansker borte fra deler som er i bevegelse.** Løstsittende klesplagg, smykker eller langt hår kan trekkes inn i bevegelige deler.
- g) **Hvis det kan monteres støvavsug- og oppsamlingsinnretninger, skal det kontrolleres at slike er tilkoplet og brukes på riktig måte.** Ved bruk av slike innretninger reduseres de farer støv representerer.
- h) **La kun opplærte personer få bruke det elektriske apparatet.** Yngre personer må kun bruke det elektriske apparatet i en alder av minst 16 år, hvis slik bruk er påkrevet i forbindelse med deres utdanning og under oppsyn av en fagperson.

D) Omhyggelig omgang med og bruk av elektriske apparater

- a) **Ikke overbelast det elektriske apparatet. Bruk et egnet elektrisk apparat for arbeidet som skal utføres.** Med et egnet elektrisk apparat kan arbeidene utføres bedre og sikrere innenfor det oppgitte ytelsesområdet.
- b) **Ikke bruk et elektrisk apparat med defekt bryter.** Et elektrisk apparat som ikke kan slås på eller av er farlig og må repareres.
- c) **Kople støpselet fra stikkontakten før det utføres innstillinger på apparatet, tilbehørsdeler skiftes eller apparatet legges bort.** Disse forsiktighetstiltakene forhindrer utilsiktet oppstart av apparatet.
- d) **Elektriske apparater som ikke er i bruk skal oppbevares utilgjengelig for barn. Det elektriske apparatet må ikke betjenes av personer som ikke er kjent med apparatet eller som ikke har lest disse anvisningene.** Elektriske apparater representerer en fare hvis de brukes av uerfarne personer.
- e) **Plei det elektriske apparatet omhyggelig. Kontrollér om bevegelige apparatdeler fungerer som de skal og ikke er trege, om deler er ødelagt eller skadet på en slik måte at det elektriske apparatets funksjonsdyktighet er nedsatt. Sørg for at skadede deler repareres av kvalifisert fagpersonale eller av et autorisert REMS kontrakts-kundeserviceverksted før det elektriske apparatet tas i bruk.** Mange ulykker har sin årsak i dårlig vedlikeholdt elektroverktøy.
- f) **Hold skjæreverktøyet skarpt og rent.** Omhyggelig pleiet skjæreverktøy med skarpe skjærekanter setter seg mindre fast og er enklere å føre.
- g) **Sikre arbeidsstykket.** Bruk spenninnretninger eller en skrustikke til å holde fast arbeidsstykket. På denne måten holdes arbeidsstykket sikrere enn med hånden og brukeren har begge hender ledige til å betjene det elektriske apparatet.
- h) **Bruk elektriske apparater, tilbehør, innsatsverktøy osv. som er oppført i disse anvisningene og på den måten som er foreskrevet for den aktuelle apparattypen. Ta hensyn til arbeidsforholdene og arbeidsoppgaven som skal utføres.** Bruk av de elektriske apparatene til andre anvendelser enn det som er beskrevet kan føre til farlige situasjoner. Av sikkerhetsmessige årsaker er enhver egenmektig forandring av det elektriske apparatet forbudt.

E) Service

- a) **Sørg for at apparatet kun repareres av kvalifisert fagpersonale og kun ved hjelp av originale reservedeler.** På denne måten opprettholdes apparatets sikkerhet.
- b) **Følg vedlikeholdsforskriftene og instruksene for utskiftning av verktøy.**
- c) **Kontrollér tilkoplingsledningen til det elektriske apparatet med regelmessige mellomrom og sørg for at den skiftes ut av kvalifisert fagpersonale eller av et autorisert REMS kontrakts-kundeserviceverksted hvis den er skadet. Kontrollér skjøteledningen med regelmessige mellomrom og skift den ut hvis den er skadet.**

Spesielle sikkerhetsinstrukser

⚠ ADVARSEL

- Maskinen må kun tilkoples en stikkontakt med fungerende jordledning. I et tvilstilfelle skal jordledningens funksjon kontrolleres av brukeren eller av en tredjeperson.
- Maskinen må kun tilkoples til strømmettet via en feilstrøm-vernebryter (FI-bryter) på 30 mA.
- Hvis det er nødvendig å skifte ut tilkopplingsledningen, skal dette arbeidet **kun utføres av kvalifisert fagpersonale**, slik at sikkerheten ikke nedsettes.
- Maskinen betjenes ved hjelp av en sikkerhets-fotbryter med nødstop og aktivering ved berøring. Hvis fareområdet forårsaket av det roterende arbeidsstykket ikke er godt synlig fra operatørens ståsted, må det treffes tilsvarende sikkerhets-tiltak, f.eks. avsperring.
- Det er forbudt å utføre arbeider, som f.eks. hampsurring, montering og demontering, gjengeskjæring med håndskjærer, arbeider med hånd-røkkuttere samt holding av arbeidsstykket med hånden (i stedet for å bruke materialstøttene), mens maskinen er i gang.
- Hvis man må regne med at det er fare for at arbeidsstykket kan knekke eller slå ut (avhengig av materialets lengde og tverrsnitt samt av turtallet) eller hvis maskinen ikke står stødig (f.eks. ved bruk av det automatiske 4"-skjærehodet), skal det brukes et tilstrekkelig antall høydejusterbare støtter (REMS Herkules).
- Grip aldri inn i spennchuckene.
- Korte rørstykker må kun spennes opp med REMS nippelspinner eller REMS Nippelfix.
- REMS gjengeskjæremidler på sprayboks (REMS Spezial, REMS Sanitol) er tilsatt miljøvennlig, men brannfarlig drivgass (butan). Sprayboksene står under trykk og må derfor ikke åpnes med makt. De skal beskyttes mot direkte sollys og temperaturer over 50°C.
- På grunn av kjøleoilens avfettende virkning skal intensiv hudkontakt unngås. Bruk hudbeskyttelsesmiddel med fettgivende virkning.
- Av hygieniske årsaker skal karet gjøres rent for smuss og spon med jevne mellomrom og minimum en gang årlig.
- Kontroll av kjølesmøremidlene er ikke påkrevet, da nytt kjølesmøremiddel stadig må etterfylles fordi det gamle brukes opp.

LES DETTE





- Unngå at kjølesmøremiddel i konsentrert form slipper ut i avløpssystem, vann eller jord. Ubrukt kjølesmøremiddel skal leveres til et godkjent avfallsfirma. Avfallsnummer for kjølesmøremiddel som inneholder mineralolje er 54401 og for syntetisk kjølesmøremiddel 54109.

Korrekt anvendelse

⚠ ADVARSEL

REMS gjengeskjæremaskiner Tornado og Magnum må brukes på tilsiktet måte til gjengeskjæring, kutting, avgrading, nippelskjæring og sporskjæring. Alle andre anvendelser er ikke korrekte og derfor ikke tillatt.

Symbolforklaring

-  Før idriftsettelse skal bruksanvisningen leses
-  Elektroverktøyet oppfyller kravene til beskyttelsesklasse I
-  Elektroverktøyet oppfyller kravene til beskyttelsesklasse II
-  Miljøvennlig avfallsbehandling
-  CE-konformitetsmerking

1. Tekniske data

	Tornado 2000 Tornado 2010 Tornado 2020	Magnum 2000 Magnum 2010 Magnum 2020	Magnum 3000 Magnum 3010 Magnum 3020	Magnum 2000 Magnum 2010 Magnum 2020 med REMS 4" automatisk skjærehode	Tornado 2000 Tornado 2010 Tornado 2020 med REMS 4" automatisk skjærehode	Magnum 4000 Magnum 4010 Magnum 4020
1.1. Arbeidsområde						
1.1.1. Gjengediameter						
Rør (også kunststoffbelagte)	1/16 – 2"	1/16 – 2"	(1/16) 1/2 – 3"	1/16 – 4"	1/16 – 4"	1/4 – 4"
Bolter	6 – 60 mm	6 – 60 mm	6 – 60 mm	6 – 60 mm	6 – 60 mm	14 – 60 mm
	1/4 – 2"	1/2 – 2"	1/2 – 2"	1/4 – 2"	1/4 – 2"	1/2 – 2"
1.1.2. Gjengetyper						
Rørgjenger, konisk høyre				R (ISO 7-1, DIN 2999, BSPT), NPT		
Rørgjenger, sylindrisk høyre				G (ISO 228-1, DIN 259, BSPP), NPSM		
Stålpanserrør-gjenger				Pg (DIN 40430), IEC		
Skruegjenger				M (ISO 261, DIN 13), UNC, BSW		
1.1.3. Gjengelengder						
Rørgjenger, koniske	Standardlengde	Standardlengde	Standardlengde	Standardlengde	Standardlengde	Standardlengde
Rørgjenger, sylindriske Skruegjenger	165 mm, med etterspenning ubegrenset	150 mm, med etterspenning ubegrenset	150 mm, med etterspenning ubegrenset	165 mm, med etterspenning ubegrenset	165 mm, med etterspenning ubegrenset	150 mm, med etterspenning ubegrenset

	Tornado 2000 Tornado 2010 Tornado 2020	Magnum 2000 Magnum 2010 Magnum 2020	Magnum 3000 Magnum 3010 Magnum 3020	Magnum 2000 Magnum 2010 Magnum 2020 med REMS 4" automatisk skjærehode	Tornado 2000 Tornado 2010 Tornado 2020 med REMS 4" automatisk skjærehode	Magnum 4000 Magnum 4010 Magnum 4020
1.1.4. Kutting						
Rør	1/8 – 2"	1/8 – 2"	1/4 – 4"	1/8 – 2"	1/8 – 2"	1/4 – 4"
1.1.5. Innvendig avgrading						
Rør	1/4 – 2"	1/4 – 2"	1/4 – 4"	1/4 – 2"	1/4 – 2"	1/4 – 4"
1.1.6. Nippel- og dobbeltnippel med REMS Nippelspanner (innvendig spenning) med REMS Nippelfix (automatisk innvendig spenning)	3/8 – 2" 1/2 – 4"	3/8 – 2" 1/2 – 4"	3/8 – 2" 1/2 – 4"	3/8 – 2" 1/2 – 4"	3/8 – 2" 1/2 – 4"	3/8 – 2" 1/2 – 4"
1.1.7. REMS 4" automatisk skjærehode for alle Tornado-typer og Magnum 2000/2010/2020-typer og Magnum 3000/3010/3020-typer (se fig. 6)				2 1/2 – 4"	2 1/2 – 4"	

1.2. Arbeidsspindelens turtall

Tornado 2000	1/16 – 2"	53 – 40 1/min
Magnum 2000	1/4 – 2"	53 – 40 1/min
Magnum 3000	1/4 – 3"	23 – 20 1/min
Magnum 4000	1/4 – 4"	23 – 20 1/min
Automatisk, trinnløs turtallsregulering		
Tornado 2010 / 2020	1/16 – 2"	52 1/min
Magnum 2010 / 2020	1/4 – 2"	52 – 26 1/min
Magnum 3010 / 3020	1/4 – 3"	20 – 10 1/min
Magnum 4010 / 4020	1/4 – 4"	20 – 10 1/min

også ved fullast. Ved høy belastning og dårlige strømforhold brukes Tornado 26 1/min hhv. Magnum 10 1/min for de største gjengene.

1.3. Elektriske data

Tornado 2000, Magnum 2000 / 3000 / 4000	230 V, 1~; 50–60 Hz; 1700 W opptatt effekt, 1200 W avgitt effekt; 8,3 A; Sikring (nett) 16 A (B). Periodisk drift S3 25% 2,5/10 min. 110 V; 1~; 50–60 Hz; 11700 W opptatt effekt, 1200 W avgitt effekt; 16,5 A; Sikring (nett) 30 A (B). Periodisk drift S3 25% 2,5/10 min.
Tornado 2010, Magnum 2010 / 3010 / 4010	230 V, 1~; 50 Hz; 2100 W opptatt effekt, 1400 W avgitt effekt; 10 A; Sikring (nett) 10 A (B). Periodisk drift S3 70% 7/10 min.
Tornado 2020, Magnum 2020 / 3020 / 4020	400 V; 3~; 50 Hz; 2000 W opptatt effekt, 1500 W avgitt effekt; 5 A; Sikring (nett) 10 A (B). Periodisk drift S3 70% 7/10 min.

1.4. Dimensjoner (l x b x h)

Tornado 2000	730 x 435 x 280 mm
Tornado 2010 / 2020	730 x 435 x 280 mm
Magnum 2000	870 x 580 x 495 mm
Magnum 2010 / 2020	825 x 580 x 495 mm
Magnum 3000	915 x 580 x 495 mm
Magnum 3010 / 3020	870 x 580 x 495 mm
Magnum 4000	915 x 580 x 495 mm
Magnum 4010 / 4020	870 x 580 x 495 mm

1.5. Vekt i kg

Maskin	Verktøy	Standardtilbehør		
Tornado 2000	31	12	7	
Tornado 2010	43	12	7	
Tornado 2020	43	12	7	
Maskin	Verktøy	Mobilt understell		
Magnum 2000	75	12	16	
Magnum 2010	87	12	16	
Magnum 2020	87	12	16	
Maskin	Verktøy	Verktøy		
Magnum 3000	79	12	23	16
Magnum 3010	108	12	23	16
Magnum 3020	108	12	23	16
Maskin	Verktøy	Verktøy		
Magnum 4000	81	12	25	16
Magnum 4010	108	12	25	16
Magnum 4020	108	12	25	16

1.6. Støyinformasjon

Arbeidsplassrelatert emisjonsverdi	
Tornado 2000, Magnum 2000 / 3000 / 4000	83 dB (A)
Tornado 2010, Magnum 2010 / 3010 / 4010	75 dB (A)
Tornado 2020	72 dB (A)
Magnum 2020 / 3020 / 4020	74 dB (A)

1.7. Vibrasjoner (alle typer)

Veid effektivverdi akselerasjon 2,5 m/s²

Den angitte svingningsutslippverdien ble målt etter en standardmessig testprosess og kan til brukes til sammenligning med et annet apparat. Den angitte svingningsutslippverdien kan også brukes til en innledende beregning av eksponeringen.

⚠ FORSIKTIG

Svingningsutslippverdien kan avvike fra angitt verdi ved faktisk bruk av apparatet, avhengig av type og måte apparatet brukes på. Uafhængigt av betjeningsvejledning er det en fordel at fastlægge sikkerhedsangivelser for brugeren.

2. Idriftsettelse

⚠ FORSIKTIG

En transportvekt på over 35 kg skal bæres av 2 personer, verktøyet skal bæres separat. Ved transport og oppstilling av maskinen må man være oppmerksom på at maskinens tyngdepunkt ligger høyt oppe både med og uten understell, slik at maskinen er toptung.

2.1. Oppstilling Tornado 2000, 2010, 2020 (fig. 1–3)

Løsne vingeskruen (1). Ta av verktøyholderen (2). Sett maskinen loddrett på de to føringskinnene (3 + 4) og stikk de 3 rørbene inn i girhuset til de smetter på plass (fig. 1). Ta tak i maskinens girhus (ikke i rørbene) og sett maskinen på rørbene (fig. 2).

Maskinen kan også plasseres på og skrues fast til alle typer arbeidsbenker. Til dette formålet er det laget 3 gjengehull på undersiden av maskinen. Ven hjelp av den medfølgende sjablonen skal det bores 3 hull (bor-Ø 12 mm) i arbeidsbenken. Maskinen skrues deretter fast nedenfra med 3 skruer M 10.

Skyv verktøyholderen på føringskinnene. Skyv trykkspaken (5) bakfra gjennom lasken på verktøyholderen og skyv klemringen (6) på den bakre føringskinnen, slik at vingeskruen peker bakover og ringsporet holdes fritt. Sett håndtaket (7) på trykkspaken.

Heng opp karet i de to skruene på undersiden av girhuset og skyv det til høyre og sidelengs inn i slissene. Heng karet i ringsporet ved den bakre føringskinnen (4). Skyv trykkspakens klemring frem til den støter mot karets oppheng og klem den fast. Heng slangen med sugefilteret ned i karet og skyv den andre slangeenden på nippelen på baksiden av verktøyholderen.

Fyll på 2 liter gjengeskjæremiddel. Sett i sponbeholderen bakfra.

LES DETTE

Kjør aldri maskinen uten gjengeskjæremiddel.

Sett skjærehodets (8) føringsbolt inn i verktøyholderens boring og skyv skjærehodet inn til anslaget med aksialt trykk på føringsbolten og svingende bevegelser.

Under transport henges fotbryteren på skruen på baksiden av girhuset (fig. 3).

Oppstilling Magnum 2000 T, 2010 T, 2020 T, 3000 T, 3010 T, 3020 T, 4000 T, 4010 T, 4020 T (fig. 8)

Fest maskinen på arbeidsbenken eller det mobile understellet (tilbehør) ved hjelp av de 3 medfølgende skruene. For transport kan maskinen løftes i føringskinnene foran og i et rør bak som er montert i spenn- og føringschucken. For transport på understellet skyves rørstykker Ø ¾" med en lengde på ca. 60 cm inn i øynene i understellet og festes med vingeskruene. Hvis maskinen ikke skal transporteres, kan de to hjulene demonteres.

Fyll på 5 liter gjengeskjæremiddel.

LES DETTE

Kjør aldri maskinen uten gjengeskjæremiddel.

2.2. Oppstilling Tornado 2000 T, 2010 T, 2020 T (fig. 7 + 8)

Fest maskinen på arbeidsbenken eller det mobile understellet (tilbehør) ved hjelp av de 3 medfølgende skruene. For transport kan maskinen løftes i gripefordypningene i understellet foran og i motorene eller i materialstøttens holder bak. For transport på understellet skyves rørstykker Ø ¾" med en lengde på ca. 60 cm inn i øynene i understellet og festes med vingeskruene. Hvis maskinen ikke skal transporteres, kan de to hjulene demonteres.

Fyll på 5 liter gjengeskjæremiddel.

LES DETTE

Kjør aldri maskinen uten gjengeskjæremiddel.

Oppstilling Magnum 2000 T-L, 2010 T-L, 2020 T-L, 3000 T-L, 3010 T-L, 3020 T-L, 4000 T-L, 4010 T-L, 4020 T-L (fig. 8)

Fest maskinen på arbeidsbenken eller understellet (tilbehør) ved hjelp av de 4 medfølgende skruene. For transport kan maskinen løftes i føringskinnene foran og i et rør bak som er montert i spenn- og føringschucken. Skyv klemringen (10) med vingeskruen på den bakre føringskinnen, slik at ringsporet holdes fritt. Heng opp karet bak i de to skruene på undersiden av girhuset og foran i ringsporet ved den bakre føringskinnen. Skyv klemringen (10) frem til den støter mot karets oppheng og klem den fast. Heng slangen med sugefilteret ned i karet. Sett i sponbeholderen bakfra.

Fyll på 2 liter gjengeskjæremiddel.

LES DETTE

Kjør aldri maskinen uten gjengeskjæremiddel.

2.3. Elektrisk tilkopling

⚠ ADVARSEL

Før maskinen koples til det elektriske anlegget skal det kontrolleres at spenningen som er oppgitt på typeskiltet stemmer overens med nettspenningen. Bruk kun skjøteledninger med beskyttelsesjording. Maskinen slås på og av med fotbryteren (21, Tornado / 4, Magnum). Bryteren (18, Tornado / 3, Magnum) brukes til forvalg av dreieretning og hastighet. Maskinen kan kun slås på hvis nødstopptasten (22, Tornado / 5, Magnum) er frigjort og vemebryteren (23, Tornado / 6, Magnum) på fotbryteren er trykket inn. Hvis maskinen tilkoples direkte til nettet (uten stikkontakt) skal det monteres en effektbryter på 16A.

2.4. Gjengeskjæremidler

Bruk kun REMS gjengeskjæremidler. Med disse midlene oppnår man perfekte skjæresultater, lang levetid på skjærebakkene og minimal slitasje på maskinen.

LES DETTE

REMS Spezial gjengeskjæremiddel er høylegert og kan brukes til alle typer rør- og skruvegjenger. Middelet kan skylles bort med vann (testet av sakkyndig). I enkelte land, f.eks. Tyskland, Østerrike og Sveits, er ikke gjengeskjæremiddel på mineraloljebasis tillatt for bruk på drikkevannsledninger. I disse tilfeller brukes mineraloljefri REMS Sanitol.

REMS Sanitol gjengeskjæremiddel inneholder ikke mineralolje og er syntetisk og fullstendig vannoppløselig, men har samme smøreevne som mineralolje. Middelet kan brukes til alle rør- og skruvegjenger. I Tyskland, Østerrike og Sveits må dette middelet brukes for drikkevannsledninger og middelet er i samsvar med gjeldende forskrifter (DVGW kontrollnr. DW-0201AS2032; ÖVGW kontrollnr. W 1.303; SVGW kontrollnr. 7808-649).

LES DETTE

Alle gjengeskjæremidler må kun brukes uforynnnet!

2.5. Materialoppstøtting

⚠ FORSIKTIG

Rør og stenger med en lengde over 2 m skal i tillegg støttes opp med vår høydejusterbare REMS Herkules. Denne er utstyrt med stålkuler som muliggjør problemfri bevegelse av rørene og stengene i alle retninger, uten at materialstøtten vipper. Hvis REMS Magnum er montert på en arbeidsbenk, må REMS Herkules Y benyttes, da denne monteres på arbeidsbenken. Bruksområde for REMS Herkules og REMS Herkules Y: Ø ½ – 4".

2.6. REMS 4" automatisk skjærehode

Ved bruk av REMS 4" automatisk skjærehode skal bruksanvisningen for REMS 4" automatisk skjærehode følges.

3. Drift

3.1. Verktøy

Skjærehodet (8, Tornado / 12, Magnum) er et universalskjærehode, dvs. at det kun kreves ett skjærehode for de ovennevnte områdene, inndelt i 2 verktøysett. For å gjenge koniske rørgjenger må lengdeanslaget (9, Tornado / 13, Magnum) stå i samme retning som lukke- og åpnespaken (10, Tornado / 14, Magnum). Skjærehodet åpnes da automatisk når den aktuelle standardgjengelengden er nådd. For å kunne skjære sylindriske langgjenger og skruvegjenger, slås lengdeanslaget (9, Tornado / 13, Magnum) til siden.

Utskiftning av skjærebakkene

Skjærebakkene kan monteres og skiftes ut både når skjærehodet er montert og når det er demontert (f.eks. på arbeidsbenken). Klemspaken (11, Tornado / 15, Magnum) skal løsnes, men ikke skrues av. Skyv justeringsskiven (12, Tornado / 16, Magnum) på håndtaket bort fra klemspaken til skiven står i endestillingen. I denne posisjonen skal skjærebakkene tas ut og settes inn. Kontrollér at gjengestørrelsen som er oppgitt på baksiden av skjærebakkene stemmer overens med gjengestørrelsen som skal skjæres. Kontrollér også at tallene som står på baksiden av skjærebakkene stemmer overens med tallene på skjærebakkeholderen (14, Tornado / 17, Magnum).

Skyv skjærebakkene så langt inn i skjærehodet at kulen i skjærebakkholderens sliss smetter på plass. Når alle skjærebakkene er satt på plass, innstilles ønsket gjengestørrelse ved å forskyve justeringsskiven. Skruvegjenger skal alltid innstilles til „Bolt“. Klem fast justeringsskiven ved hjelp av klemspaken. Lukk skjærehodet ved å trykke lukke- og åpnespaken (10, Tornado / 14, Magnum) kraftig ned og til høyre. Skjærehodet åpnes enten automatisk (ved koniske rørgjenger) eller kan når som helst åpnes manuelt ved å trykke lett til venstre på lukke- og åpnespaken.

Hvis klemspakens (11, Tornado / 15, Magnum) holdekraft ikke er tilstrekkelig ved bruk av skjærehodet 2½–3" og 2½–4" på grunn av den høye skjærekraften (f.eks. sløve skjærebakker), slik at skjærehodet åpnes under gjenging, må også sylinderskruen på motsatt side av klemspaken (11, Tornado / 15, Magnum) trekkes til.

Rørkutteren (15, Tornado / 18, Magnum) brukes til kutting av rør ¼–2" og 2½–4".

Den innvendige rørvraderen (16, Tornado / 19, Magnum) brukes til rør ¼–2" og 2½–4". Pinolen rotasjonssikres ved at den låses i avgradingsarmen; foran eller bak, avhengig av rørets lengde.

3.2. Spennchuck

For Magnum opp til 2" og Tornado kreves en klemhylse (art.nr. 343001) tilsvarende diameteren for spenning av diametre < 8 mm, for Magnum opp til 4" for spenning av diametre < 20 mm. Ved bestilling av klemhylsen skal ønsket spenn diameter oppgis.

3.2.1. Spennchuck Tornado (19) og (20)

De selvsentrerende spennbakkene åpnes og lukkes automatisk når bryteren (18) dreies til venstre eller til høyre og fotbryteren (21) trykkes. Ved utskiftning av spennbakkene foran og bak skal det kontrolleres at de enkelte spennbakkene monteres som vist i fig. 4 og 5, da det ellers vil oppstå skader. Maskinen må ikke under noen omstendigheter startes før samtlige spennbakker og begge spennchuckdeksler er montert.

3.2.2. Spennchuck Magnum (1) (2)

Hurtigspennende slagchuck (1), føringschuck (2)

Den hurtigspennende slagchucken foran, med stor spennring og bevegelige spennbakk monteret i bakkeholderne, sørger for sentrisk og sikker spenning med minimalt kraftbehov. Når materialet gjennom føringschucken (2), går denne at lukke.

Utskiftning av spennbakkene Magnum

Lukk spennbakkene (24) med spennringen (22) til en spenn diameter på ca. 30 mm er oppnådd. Fjern skruene i spennbakkene (24). Skyv spennbakkene bakover og ut ved hjelp av egnet verktøy (skrutrekker). Skyv de nye spennbakkene med monteret skruer inn i spennbakkeholderne forfra.

3.3. Arbeidsforløp

3.3.1. Tornado

Sving ut verktøyet og sett verktøyholderen i høyre endestilling ved hjelp av trykkspaken (5). Før inn materialet til det stikker ca. 10 cm ut av spennchucken (19). Sving ned skjærehodet (8) og lukk det. Sett bryteren (18) i stillingen 1 og trykk fotbryteren (21). Materialet spennes nå automatisk. For typene 2010 og 2020 kan man innstille hastighet 2 for kutting og avgraving samt for skjæring av mindre gjenger. Flytt da bryteren (18) raskt fra stilling 1 til stilling 2 mens maskinen er i gang. Trykk skjærehodet mot det roterende materialet ved hjelp av trykkspaken (5).

Etter én til to gjenger under fortsetter skjærehodet automatisk å skjære. Ved koniske rørgjenger åpnes skjærehodet automatisk når standard gjengelengde er nådd. Ved lang- og skruer gjenger skal skjærehodet åpnes manuelt mens maskinen er i gang. Slipp opp fotbryteren (21). Sett bryteren (18) i stillingen R. Trykk fotbryteren (21) raskt, slik at materialet avspennes.

Ved etterspenning av materialet kan det gjenges ubegrenset lange gjenger, men fotbryteren (21) må slippes opp når verktøyholderen nærmer seg maskinhuset. Skjærehodet må ikke åpnes. Sett bryteren (18) i stillingen R. Avspenn materialet og sett verktøyholderen og materialet i høyre endestilling ved hjelp

av trykkspaken. Slå på maskinen igjen i bryterstillingen 1.

Ved kutting av rør svinges rørkutteren (15) inn og skyves til ønsket kutteposisjon ved hjelp av trykkspaken. Ved å dreie spindelen til høyre kuttet det roterende røret.

Den innvendige graden som lages ved kutting, fjernes med den innvendige røravgraderen (16).

Uttapping av gjengeskjæremiddel: Trekk slangen av verktøyholderen (2) og hold den ned i en beholder. La maskinen fortsette å gå til karet er tomt. Eller: Fjern karet fra maskinen og tøm det via helleinnretningen (17).

3.3.2. Magnum

Sving ut verktøyet og sett verktøyholderen i høyre endestilling ved hjelp av trykkspaken (8). Før inn materialet gjennom den åpne føringschucken (2) og den åpne hurtigspennende slagchucken (1) til det stikker ca. 10 cm ut av den hurtigspennende slagchucken. Lukk den hurtigspennende slagchucken helt til spennbakkene ligger inntil materialet. Etter en kort åpnebevegelse spennes materialet rykkaktig fast en til to ganger med spennringen. Ved å lukke føringschucken (2) sentreres materialet som stikker ut bak. Sving ned skjærehodet og lukk det. Sett bryteren (3) i stillingen 1 og trykk fotbryteren (4). Magnum 2000 / 3000 / 4000 kan kun slås på og av ved hjelp av fotbryteren (4).

For Magnum 2010 / 3010 / 4010 og 2020 / 3020 / 4020 kan man innstille hastighet 2 for kutting og avgraving samt for skjæring av mindre gjenger. Flytt da bryteren (3) raskt fra stilling 1 til stilling 2 mens maskinen er i gang. Trykk skjærehodet mot det roterende materialet ved hjelp av trykkspaken (8).

Etter én til to gjenger under fortsetter skjærehodet automatisk å skjære. Når standard gjengelengde er nådd ved koniske rørgjenger, åpnes skjærehodet automatisk. Ved lang- og skruer gjenger skal skjærehodet åpnes manuelt mens maskinen er i gang. Slipp opp fotbryteren (4). Åpne den hurtigspennende slagchucken og ta ut materialet.

Ved etterspenning av materialet kan det gjenges ubegrenset lange gjenger, men fotbryteren (4) må slippes opp når verktøyholderen nærmer seg maskin-

5. Koplingskjema og utstyrsliste Tornado

Koplingskjema		Tornado 2000		Tornado 2010		Tornado 2020	
		Lederfarge/Nr.	Klemme	Lederfarge/Nr.	Klemme	Lederfarge/Nr.	Klemme
Fotbryter	Tilslutningsledning	Brun Blå Grønn/Gul	2 (Nødstop) 2 (Nødstop) ⌚ Hus	Brun Blå Grønn/Gul	2 (Nødstop) 2 (Nødstop) ⌚ Hus	Brun Svart Grått Blå Grønn/Gul	1 3 5 A1 ⌚ Hus
	Forbindelsesledning	Brun Blå Grønn/Gul	2 (Motorsikkring) 1 (Nødstop) ⌚ Hus	Brun Blå Grønn/Gul	2 (Motorsikkring) 1 (Nødstop) ⌚ Hus	Svart 1 Svart 2 Svart 3 Svart 4 Svart 5 Grønn/Gul	2 4 6 14 2 (Nødstop) ⌚ Hus
	Invendige ledninger	Rød Rød	1 (Nødstop) ↓ 13 (Knappen) 14 (Knappen) ↓ 1 (Motorsikkring)	Rød Rød	1 (Nødstop) ↓ 13 (Knappen) 14 (Knappen) ↓ 1 (Motorsikkring)	Rød Rød	5 → 1 (Nødstop) 13 → A2
Gearhus	Forbindelsesledning	Brun Blå Grønn/Gul	1 3 ⌚ Hus	Brun Blå Grønn/Gul	R S ⌚ Hus	Svart 1 Svart 2 Svart 3 Svart 4 Svart 5 Grønn/Gul	L ₁ L ₂ L ₃ 4 5 ⌚ Hus
	Motor	Svart 2 Svart 5 Svart 6 Svart 4 Svart 3 Svart 1	4 8 10 6 5 2	Rød 1 Gul 2 Grønn 3 Svart Hvitt Blå Grønn/Gul	U ₁ V ₁ W ₁ U ₂ V ₂ W ₂ ⌚ Hus	Rød Gul Grønn Svart Hvitt Blå Hvitt 7/20 Hvitt 8/21 Grønn/Gul	U ₁ V ₁ W ₁ U ₂ V ₂ W ₂ 7 8 ⌚ Hus
	Bremsesmotstand	Brun Blå	5 12				
	Kondensator			Brun Blå	C ₁ C ₂		
Kar	El. Pumpe (Maskin modell "T")	Brun Blå Grønn/Gul	1 3 ⌚ Hus	Brun Blå Grønn/Gul	R S ⌚ Hus	Brun Blå Grønn/Gul	L ₁ L ₂ ⌚ Hus
Utstyrsliste							
Motor	RW 345	REMS	RW 342	REMS	RW 343	REMS	
Kamstyring	CA 10 C 58751 * FT22V	REMS	CA 10 C 58761 * FT22V	REMS	CA 10 D-U277 * 01 FT22V	REMS	
Fotbryter	T 5300	REMS	T 5300	REMS	T 5400	REMS	
Kondensator			MP 35/100/330	REMS			

huset. Skjærehodet må ikke åpnes. Avspenn materialet og sett verktøyholderen og materialet i høyre endestilling ved hjelp av trykkspaken. Spenn fast materialet og slå på maskinen igjen. Ved kutting av rør svinges rørkutteren (18) inn og skyves til ønsket kutteposisjon ved hjelp av trykkspaken. Ved å dreie spindelen til høyre kuttet det roterende røret.

Den innvendige graden som lages ved kutting, fjernes med den innvendige rørvgraderen (19).

Uttapping av gjengeskjæremiddel: Trekk slangen av verktøyholderen (7) og hold den ned i en beholder. La maskinen fortsette å gå til karet er tomt. Eller: Fjern lukkepluggen (25) og vent til karet er tomt.

3.4. Produksjon av nipler og dobbeltnipler

Ved skjæring av nipler brukes REMS Nippelfix (automatisk innvendig spenning) eller REMS nippelspinner (innvendig spenning). Kontrollér at rørene er avgradet innvendig. Rørstykkene skal alltid skyves inn til anslag.

Ved oppspenning av et rørstykke (med eller uten gjenger) ved hjelp av REMS nippelspinner, utvides nippelspinnerens hode ved å dreie spindelen med et verktøy (f.eks. en skutrekker). Dette må kun gjøres med påsatt rørstykke.

Både ved bruk av REMS Nippelfix og REMS nippelspinner skal det kontrolleres at det ikke skjæres kortere nipler en det som er tillatt i henhold til standarden.

3.5. Produksjon av venstregjenger

For venstregjenger er kun REMS Magnum 2010, 2020, 4010 og 4020 egnet. Ved skjæring av venstregjenger må skjærehodet i verktøyholderen fikseres, f.eks. med en skrue M10x40, slik at skjærehodet ikke løftes opp og skader begynnelsen på gjengene. Sett bryteren i stillingen „R“. Bytt om slangetilkoplingene på kjølesmørepumpen eller kortslutt kjølesmørepumpen. Bruk alternativ omkoplingsventil (art.nr. 342080) (tilbehør), og fest denne til maskinen. Kjølesmørepumpens gjennomstrømningsretning kan reverseres ved å bruke spaken på omkoplingsventilen (fig. 9).

4. Service



Før det utføres service- og reparasjonsarbeider skal nettstøpselet frakoples!
Disse arbeidene må kun utføres av kvalifisert fagpersonale.

4.1. Vedlikehold

Maskinene er vedlikeholdsfrie. Giret går i et lukket oljebad og krever derfor ikke smøring.

4.2. Inspeksjon / reparasjon

Motoren Tornado 2000 / Magnum 2000 / 3000 / 4000 er utstyrt med kullbørster. Disse slites og må derfor kontrolleres hhv. skiftes ut fra tid til annen. Løse de 4 skruene i motordekselet ca. 3 mm og fjern de to dekslene på motoren. Se også 6. Fremgangsmåte ved forstyrrelser.

Koplings skjema og utstyrliste Magnum

Koplingskjema		Magnum 2000/3000/4000		Magnum 2010/3010/4010		Magnum 2020/3020/4020	
		Lederfarge/Nr.	Klemme	Lederfarge/Nr.	Klemme	Lederfarge/Nr.	Klemme
Fotbryter	Tilslutningsledning	Brun Blå	2 (Nødstop) 2 (Nødstop)	Brun Blå Grønn/Gul	2 (Nødstop) 2 (Nødstop) ⊥ Hus	Brun Svart Svart Blå Grønn/Gul	1 3 5 A1 ⊥ Hus
	Forbindelsesledning	Brun Blå	2 (Motorsikkring) 1 (Nødstop)	Brun Blå Grønn/Gul	2 (Motorsikkring) 1 (Nødstop) ⊥ Hus	Svart 1 Svart 2 Svart 3 Svart 4 Svart 5 Grønn/Gul	2 4 6 14 2 (Nødstop) ⊥ Hus
	Invendige ledninger	Rød Rød	1 (Nødstop) ↓ 13 (Knappen) 14 (Knappen) ↓ 1 (Motorsikkring)	Rød Rød	1 (Nødstop) ↓ 13 (Knappen) 14 (Knappen) ↓ 1 (Motorsikkring)	Rød Rød	5 → 1 (Nødstop) 13 → A2
Gearhus	Forbindelsesledning	Brun Blå	2 1	Brun Blå Grønn/Gul	R S ⊥ Hus	Svart 1 Svart 2 Svart 3 Svart 4 Svart 5 Grønn/Gul	L ₁ L ₂ L ₃ 4 5 ⊥ Hus
	Motor	Svart 2 Svart 5 Svart 6 Svart 4 Svart 3 Svart 1	Brun 6 5 3 4 Blå	Rød Gul Grønn Svart Hvitt Blå Grønn/Gul	U ₁ V ₁ W ₁ U ₂ V ₂ W ₂ ⊥ Hus	Rød Gul Grønn Svart Hvitt Blå Hvitt 7/20 Hvitt 8/21 Grønn/Gul	U ₁ V ₁ W ₁ U ₂ V ₂ W ₂ 7 8 ⊥ Hus
	Kondensator			Brun Blå	C ₁ C ₂		
Utstyrliste							
Motor	RW 345	REMS	RW 342	REMS	RW 343	REMS	
Kamstyring			CA 10 C 58761 * FT22V	REMS	CA 10 D-U277 * 01 FT22V	REMS	
Fotbryter	T 5310	REMS	T 5300	REMS	T 5400	REMS	
Kondensator			MP 35/100/330	REMS			

6. Fremgangsmåte ved forstyrrelser

6.1. Forstyrrelse: Maskinen starter ikke.

Årsak:

- Nødstop ikke frigjort.
- Motorvernbyreren har utløst.
- Slitte eller defekte kullbørster (Tornado 2000, Magnum 2000 / 3000 / 4000).

6.2. Forstyrrelse: Maskinen arbeider ikke skikkelig.

Årsak:

- Skjærebakkene er sløve.
- Dårlig gjengeskjæremiddel.
- Overbelastning av strømmettet.
- For lite ledningsstvernsnitt på skjøteledningen.
- Dårlig kontakt i pluggforbindelsene.
- Slitte kullbørster (Tornado 2000, Magnum 2000 / 3000 / 4000).

6.3. Forstyrrelse: Ingen eller dårlig tilførsel av gjengeskjæremiddel til skjærehodet.

Årsak:

- Pumpe defekt.
- For lite gjengeskjæremiddel i karet.
- Silen i sugestussen er skitten.

6.4. Forstyrrelse: Til tross for riktig skalainstilling er skjærebakkene åpnet for mye.

Årsak:

- Skjærehodet er ikke lukket.

6.5. Forstyrrelse: Skjærehodet åpner ikke.

Årsak:

- Med åpent skjærehode er gjengene tilpasset til neste større rørdiameter.
- Lengdeanslaget er svingt bort.

6.6. Forstyrrelse: Gjengene er ikke brukbare.

Årsak:

- Skjærebakkene er sløve.
- Skjærebakkene er satt inn feil. Vær oppmerksom på nummereringen.
- Ingen eller dårlig tilførsel av gjengeskjæremiddel.
- Dårlig gjengeskjæremiddel.
- Verktøyholderens fremføringsbevegelse hindres.

6.7. Forstyrrelse: Røret sklir i spennchuckene.

Årsak:

- Spennbakkene er svært skitne.
- Bruk spesielle spennbakker til rør med tykt kunststoffbelegg.
- Spennbakkene er slitte.

7. Avfallsbehandling

Maskinene må ikke kastes som husholdningsavfall når de skal utrangeres. De må avfallsbehandles på riktig måte og i samsvar med lovens forskrifter.

8. Produsentgaranti

Garantiperioden er 12 måneder fra levering av det nye produktet til første bruker. Leveringstidspunktet skal dokumenteres gjennom innsendelse av de originale kjøpsdokumentene, som må inneholde informasjon om kjøpsdato og produktbetegnelse. Alle funksjonsfeil som oppstår i garantiperioden og som beviselig er å tilbakeføre til produksjons- eller materialfeil, vil bli utbedret vederlagsfritt. Utbedring av mangler fører ikke til at garantiperioden for produktet forlenges eller fornyes. Skader som oppstår grunnet naturlig slitasje, ufagmessig håndtering, feil bruk, manglende overholdelse av driftsanvisningene, uegnede driftsmidler, overbelastning, utilsiktet anvendelse, uautoriserte inngrep fra bruker eller tredjeperson eller andre årsaker som REMS ikke kan påta seg ansvar for, dekkes ikke av garantien.

Garantiytelser må kun utføres av et autorisert REMS kontrakts-kundeserviceverksted. Reklamasjoner blir kun godkjent hvis produktet sendes inn til et autorisert REMS kontrakts-kundeserviceverksted uten forutgående inngrep og i ikke-demontert tilstand. Erstattede produkter og deler blir REMS' eiendom.

Brukeren dekker kostnadene for frakt frem og tilbake.

Brukerens lovfestede rettigheter, spesielt fremming av garantikrav overfor selger ved mangler, innskrenkes på ingen måte av denne garantien. Denne produsentgarantien gjelder kun for nye produkter som er kjøpt og anvendes innenfor den europeiske union, i Norge eller i Sveits.

For denne garantien gjelder tysk rett under eksklusjon av de Forente Nasjoners konvensjon om kontrakter for internasjonalt varesalg (CISG).

9. Delelister

For delelister, se www.rems.de → Downloads → Parts lists.

Oversættelse af den originale brugsanvisning

REMS Tornado 2000 / 2010 / 2020

1	Vingemøtrik	13	Kuglebolt/gribefordybning
2	Værktøjsholder	14	Snitbakkeholder
3	Styreskinne for	15	Rørafskæring
4	Styreskinne bag	16	Invendig rørafgrater
5	Trykhåndtag	17	Tud
6	Klemring	18	Afbryder
7	Håndtag	19	Patron
8	Gevindskærehoved	21	Fodkontakt
9	Længdestop	22	Nødafbryder
10	Åbne- og lukkehåndtag	23	Beskyttelsesafbryder
11	Klemhåndtag	24	Styrebolt til rørafskærer
12	Justeringssskive		

REMS Magnum 2000 / 2010 / 2020 / 3000 / 3010 / 3020 / 4000 / 4010 / 4020

1	Lynspænde-slagpatron	14	Lukke- og åbningsarm
2	Styrepatron	15	Klemarm
3	Kontakt højre-venstre	16	Indstillelig kileremsskive
4	Fodkontakt	17	Skærebakkeholder
5	Nød-sluk-føler	18	Rørskærer
6	Beskyttelseskontakt	19	Invendig rørafgrater
7	Værktøjsholder	20	Kølemiddel-kar
8	Fremføringsarm	21	Spånkar
9	Håndtag	22	Spændering
10	Klemring med vingskrue	23	Spændebakkeholder
11	Vingskrue	24	Spændebakker
12	Skærehoved	25	Udluftningsprop
13	Længdeanslag		

Generelle sikkerhedsanvisninger

⚠ ADVARSEL

Alle anvisninger skal læses. Hvis de nedenstående anvisninger ikke overholdes korrekt, kan det forårsage elektriske stød, brand og/eller alvorlige kvæstelser. I det følgende bruges begrebet "el-apparat"; det dækker netdrevne el-værktøjer (med ledning), batteridrevne el-værktøjer (uden ledning), maskiner og el-apparater. Brug el-apparatet i overensstemmelse med formålet og overholdelse af de generelle forskrifter vedr. sikkerhed og forebyggelse af ulykker.

OPBEVAR DISSE HENVISNINGER GODT.

A) Arbejdsplads

- Hold arbejdspladsen ren og ryddelig.** Uorden og manglende lys på arbejdspladsen kan føre til ulykker.
- Undlad at arbejde med el-apparatet i en eksplosiv atmosfære, hvor der er brændbare væsker, gasser og støv.** El-apparater frembringer gnister, som kan antænde støv eller dampe.
- Hold børn og andre personer borte, når el-apparatet bruges.** Hvis du bliver forstyret, kan du miste kontrollen over apparatet.

B) Elektrisk sikkerhed

- El-apparatets tilslutningsstik skal passe til stikkontakten. Stikket må ikke ændres på nogen måde. Brug aldrig adapterstik sammen med el-apparater med beskyttelsesjording.** Ikke ændrede stik og passende stikkontakter mindsker risikoen for elektrisk stød. Hvis el-apparatet er udstyret med beskyttelsesleder, må det kun tilsluttes til en stikkontakt med beskyttelseskontakt. Hvis el-apparatet skal bruges på byggepladser, i fugtig atmosfære, udendørs eller ved lignende forhold, må det kun tilsluttes til lysnettet via et 30mA-fejlstrømsrelæ (HFI-relæ).
- Undgå kropskontakt med overflader med jordforbindelse, f.eks. rør, radiatorer, komfurer og køleskabe.** Der er øget risiko for elektrisk stød, hvis kroppen er forbundet med jord.
- Hold apparatet væk fra regn eller væde.** Hvis der trænger vand ind i et el-apparat, øger det risikoen for elektrisk stød.
- Ledningen må ikke bruges til andet end det, den er beregnet til, hverken til at bære apparatet, hænge det op eller for at trække stikket ud af stikkontakten. Hold ledningen væk fra stærk varme, olie, skarpe kanter eller roterende apparatdele.** Beskadigede eller sammensnoede ledninger øger risikoen for elektrisk stød.
- Hvis du arbejder med et elektrisk apparat ude i det fri, må der kun bruges forlængerledninger, som er godkendte til udendørs brug.** Brugen af en forlængerledning, som egner sig til udendørs brug, mindsker risikoen for elektrisk stød.

C) Menneskers sikkerhed

- Disse apparater er ikke beregnet til at blive brugt af personer (inklusive børn) med nedsatte fysiske, sensoriske eller åndelige evner eller manglende erfaring og viden, medmindre de er blevet instrueret i brugen af apparatet eller overvåges af en person, som er ansvarlig for deres sikkerhed. Børn skal overvåges for at sikre, at de ikke leger med apparatet.
- Vær altid opmærksom, hold øje med det, du laver, og gå fornuftigt til værks med et elektrisk apparat. Brug aldrig det elektriske apparat, hvis du er træt eller påvirket af stimulerende stoffer, alkohol eller medikamenter.** Et øjeblik uopmærksomhed under brugen af apparatet kan medføre alvorlige kvæstelser.
 - Bær personligt beskyttelsesudstyr og altid beskyttelsesbriller.** Ved at bære personligt beskyttelsesudstyr, f.eks. støvmaske, skridsikre sikkerhedssko, beskyttelseshjelm eller høreværn - alt efter det elektriske apparats type og brug - mindsker risikoen for kvæstelser.

- c) Undgå, at apparatet utilsigtet går i gang. Kontroller, at kontakten er i position "OFF", inden du stikker stikket i stikdåsen. Hvis fingeren er ved kontakten, når du bærer det elektriske apparat, eller hvis apparatet er tændt, når det tilsluttes til strømforsyningen, kan det føre til ulykker. Der må aldrig kobles udenom vippekontakten.
- d) Fjern indstillingsværktøj eller skruenøgler, inden du tænder det elektriske apparat. Et værktøj eller en nøgle, som befinder sig i en roterende apparatdel, kan føre til kvæstelser. Grib aldrig ind i dele, som bevæger sig (roterer).
- e) Overvurder ikke dig selv. Sørg for at stå sikkert og for, at du altid holder balancen. Så kan du bedre kontrollere apparatet i uventede situationer.
- f) Bær egnet tøj. Bær aldrig løststående tøj eller smykker. Hold hår, tøj og handsker væk fra bevægelige dele. Løststående tøj, smykker eller langt hår kan blive indfanget af de dele, som bevæger sig.
- g) Hvis der kan monteres støvudsugnings- og -opsamlingsanordninger, skal du kontrollere, at disse er tilsluttet korrekt og bliver brugt rigtigt. Brugen af disse anordninger mindsker farer pga. støv.
- h) Det elektriske apparat må kun overlades til instruerede personer. Unge må kun bruge det elektriske apparat, hvis de er mere end 16 år gamle, hvis det er nødvendigt for deres uddannelse, og de er under tilsyn af en fagkyndig.
- D) Omhyggelig håndtering og brug af elektriske apparater
- a) Det elektriske apparat må ikke overbelastes. Brug altid kun et elektrisk apparat, som er beregnet til arbejdsopgaven. Med det passende elektriske apparat arbejder du bedre og sikrere inden for det angivne effektområde.
- b) Brug aldrig et elektrisk apparat, hvis kontakten er defekt. Et elektrisk apparat, som ikke længere lader sig tænde og slukke, er farligt og skal repareres.
- c) Træk stikket ud af stikkontakten, inden du foretager indstillinger på apparatet, skifter tilbehørsdele eller lægger apparatet af vejen. Denne forsigtighedsforholdsregel forhindrer, at apparatet starter ved en fejltagelse.
- d) Når det elektriske apparat ikke er i brug, skal det opbevares uden for børns rækkevidde. Lad aldrig nogen bruge det elektriske apparat, som ikke er fortrolig med det eller ikke har læst disse anvisninger. Elektriske apparater er farlige, hvis de bliver brugt af uerfarne personer.
- e) Plej det elektriske apparat omhyggeligt. Kontroller, om bevægelige apparatdele fungerer korrekt og ikke sidder fast, om dele er brækket af eller er så beskadigede, at det elektriske apparats funktion er nedsat. Inden du bruger det elektriske apparat, skal du lade beskadigede dele reparere af kvalificeret fagpersonale eller af et autoriseret REMS kundeserviceværksted. Mange ulykker skyldes dårligt vedligeholdt el-værktøj.
- f) Hold skæreværktøj skarpt og rent. Omhyggeligt plejet skæreværktøj med skarpe skærekanten sætter sig ikke så ofte fast og er nemmere at føre.
- g) Arbejdsemnet skal sikres. Benyt spændeordninger eller en skruestik til at holde arbejdsemnet fast. Det holdes sikrere end med hånden, og desuden har du så begge hænder frie til at betjene det elektriske apparat.
- h) Brug elektriske apparater, tilbehør, indsatsværktøj osv. i overensstemmelse med disse anvisninger og sådan, som det er forskrevet for denne specielle apparattype. Tag herved hensyn til arbejdsbetingelserne og den opgave, som skal udføres. Det kan føre til farlige situationer, hvis elektriske apparater bruges til andre formål end dem, de er beregnet til. Enhver egenmægtig ændring på det elektriske apparat er af sikkerhedsmæssige årsager forbudt.
- E) Service
- a) Lad altid kun kvalificeret fagpersonale reparere dit apparat og altid kun med originale reservedele. Herved sikres det, at apparatets sikkerhed bevares.
- b) Overhold forskrifterne for vedligeholdelse og henvisningerne vedr. udskiftning af værktøj.
- c) Kontroller regelmæssigt det elektriske apparats tilslutningsledning og lad den udskifte af kvalificeret af fagpersonale eller af et autoriseret REMS kundeserviceværksted, hvis den er beskadiget. Kontroller regelmæssigt forlængerledninger og udskift dem, hvis de er beskadiget.

Specielle sikkerhedshenvisninger

⚠ ADVARSEL

- Maskinen må kun tilsluttes til en stikkontakt med fungerende beskyttelsesleder. I tvivlstilfælde skal man kontrollere beskyttelseslederfunktionen eller lade den kontrollere.
- Maskinen må kun bruges over lysnettet via et 30 mA-fejlstrømsrelæ (HFI-relæ).
- Hvis det er nødvendigt at udskifte tilslutningsledningen, skal dette **altid udføres af kvalificeret fagpersonale** for at undgå sikkerhedsrisici.
- Maskinen drives med en speciel sikkerhedsfodkontakt med en vippekontakt til nødstop. Hvis det risikoområde, som udføres af det roterende emne, ikke kan ses fra det sted, hvor den person står, som betjener maskinen, skal der sørges for sikkerhedsforholdsregler, fx afskærmning.
- Når maskinen er i gang, er det forbudt at udføre arbejde som f.eks. montage, demontage, gevindskæring med håndklup og håndråfsavning samt at holde arbejdsemnet i hånden (i stedet for at bruge materialeunderstøttelse).
- Er der blot den mindste risiko for at det bearbejdede emne kan knække af, vælte mv. (afhængigt af materialets længde og diameter og af omdrejningstallet) eller hvis maskinen ikke står ordentligt fast, skal højdeindstillelige rørstøtter (REMS Herkules) benyttes i nødvendigt antal.
- Grib aldrig ind i spændeattronen.
- Korte rørstykker må kun spændes med REMS Nippelspinner eller REMS Nippelfix.
- REMS gevindskæreolie i spraydåser (REMS Spezial, REMS Sanitol) er miljøvenlige, men de er tilsat brandfarlig drivgas (butan). Spraydåserne står under tryk, åbn dem ikke med vold. Beskyt dem mod sol og opvarmning til over 50°C.
- Pga af gevindskæreolier/midlers generelle affedende virkning, skal intensiv hudkontakt undgås. Brug hudbeskyttelsesmiddel med indfedtende virkning.
- Af hygiejniske grunde skal spånbakke og sump/oliekar mv renses regelmæssigt for smuds og spåner mv., dog mindst en gang om året.
- Kontrol af køle/smøremidler er ikke påkrævet, da der afhængigt af det løbende forbrug altid efterfyldes med køle/smøremiddel.

BEMÆRK





- Koncentreret køle/smøremiddel må ikke hældes i kloaker, vandløb mv eller ud på jorden. Udtjent køle/smøremiddel skal afleveres på hertil indrettede pladser/ Kommune Kemi eller lignende. Affaldsnøgle for mineralolieholdige køle/smøremidler er 54401 eller 54109 for syntetiske.

Brug i overensstemmelse med formålet

⚠ ADVARSEL

REMS gevindskæremaskinerne Tornado og Magnum skal ifølge bestemmelserne bruges til gevindskæring, afskæring, afgratning, skæring af nipler og noter. Enhver anden brug stemmer ikke overens med formålet og er derfor forbudt.

Forklaring på symbolerne

-  Læs brugsanvisningen inden ibrugtagning
-  El-apparatet opfylder beskyttelsesklasse I
-  El-apparatet opfylder beskyttelsesklasse II
-  Miljøvenlig bortskaffelse
-  CE-overensstemmelsesmarkering

1. Tekniske data

	Tornado 2000 Tornado 2010 Tornado 2020	Magnum 2000 Magnum 2010 Magnum 2020	Magnum 3000 Magnum 3010 Magnum 3020	Magnum 2000 Magnum 2010 Magnum 2020 med REMS 4" automatisk gevindskærehoved	Tornado 2000 Tornado 2010 Tornado 2020 med REMS 4" automatisk gevindskærehoved	Magnum 4000 Magnum 4010 Magnum 4020
1.1. Arbejdsområde						
1.1.1. Gevindiameter						
Rør (også med kunststofkappe)	1/16 – 2"	1/16 – 2"	(1/16) 1/2 – 3"	1/16 – 4"	1/16 – 4"	1/4 – 4"
Bolte	6 – 60 mm 1/4 – 2"	6 – 60 mm 1/2 – 2"	6 – 60 mm 1/2 – 2"	6 – 60 mm 1/4 – 2"	6 – 60 mm 1/4 – 2"	14 – 60 mm 1/2 – 2"
1.1.2. Gevindtyper						
Konisk rørgvind højre						
Cylindrisk rørgvind højre						
Stålpanserrør-gevind						
Boltegevind						
1.1.3. Gevindlængder						
Konisk rørgvind	Standardlængde	Standardlængde	Standardlængde	Standardlængde	Standardlængde	Standardlængde
Cylindrisk rørgvind	} 165 mm, med efterspænding ubegrænset	} 150 mm, med efterspænding ubegrænset	} 150 mm, med efterspænding ubegrænset	} 165 mm, med efterspænding ubegrænset	} 165 mm, med efterspænding ubegrænset	} 150 mm, med efterspænding ubegrænset
Boltegevind						
1.1.4. Afskæring						
Rør	1/8 – 2"	1/8 – 2"	1/4 – 4"	1/8 – 2"	1/8 – 2"	1/4 – 4"

	Tornado 2000 Tornado 2010 Tornado 2020	Magnum 2000 Magnum 2010 Magnum 2020	Magnum 3000 Magnum 3010 Magnum 3020	Magnum 2000 Magnum 2010 Magnum 2020 med REMS 4" automatisk gevindskærehoved	Tornado 2000 Tornado 2010 Tornado 2020 med REMS 4" automatisk gevindskærehoved	Magnum 4000 Magnum 4010 Magnum 4020
1.1.5. Indvendig afgratning						
Rør	¼ – 2"	¼ – 2"	¼ – 4"	¼ – 2"	¼ – 2"	¼ – 4"
1.1.6. Nippel- og dobbeltnippel med REMS Nippelspanner (indvendig opspænding) med REMS Nippelfix (automatisk indvendig opspænding)	¾ – 2"	¾ – 2"	¾ – 2"	¾ – 2"	¾ – 2"	¾ – 2"
	½ – 4"	½ – 4"	½ – 4"	½ – 4"	½ – 4"	½ – 4"
1.1.7. REMS 4" Automatisk gevindskærehoved til alle Tornado-typer og Magnum 2000/2010/2020-typer og Magnum 3000/3010/3020-typer (se fig. 6)				2½ – 4"	2½ – 4"	
1.2. Omdrejningstal for arbejds-spindelen						
Tornado 2000	1/16 – 2"	53 – 40 1/min				
Magnum 2000	¼ – 2"	53 – 40 1/min				
Magnum 3000	¼ – 3"	23 – 20 1/min				
Magnum 4000	¼ – 4"	23 – 20 1/min				
automatisk, trinløs omdrejningstalregulering						
Tornado 2010 / 2020	1/16 – 2"	52 1/min				
Magnum 2010 / 2020	¼ – 2"	52 – 26 1/min				
Magnum 3010 / 3020	¼ – 3"	20 – 10 1/min				
Magnum 4010 / 4020	¼ – 4"	20 – 10 1/min				
også under fuld belastning. Ved høj belastning og dårlige strømforhold ved de større gevind Tornado 26 1/min hhv. Magnum 10 1/min.						
1.3. Elektriske data						
Tornado 2000, Magnum 2000 / 3000 / 4000		230 V, 1~; 50–60 Hz; 1700 W optaget, 1200 W afgivet; 8,3 A; sikring (net) 16 A (B). Intermitterende drift S3 25% 2,5/10 min.				
		110 V; 1~; 50–60 Hz; 1700 W optaget, 1200 W afgivet; 16,5 A; sikring (net) 30 A (B). Intermitterende drift S3 25% 2,5/10 min.				
Tornado 2010, Magnum 2010 / 3010 / 4010		230 V, 1~; 50 Hz; 2100 W optaget, 1400 W afgivet; 10 A; sikring (net) 10 A (B). Intermitterende drift S3 70% 7/10 min.				
Tornado 2020, Magnum 2020 / 3020 / 4020		400 V; 3~; 50 Hz; 2000 W optaget, 1500 W afgivet; 5 A; sikring (net) 10 A (B). Intermitterende drift S3 70% 7/10 min.				
1.4. Mål (L x B x H)						
Tornado 2000	730 x 435 x 280 mm					
Tornado 2010 / 2020	730 x 435 x 280 mm					
Magnum 2000	870 x 580 x 495 mm					
Magnum 2010 / 2020	825 x 580 x 495 mm					
Magnum 3000	915 x 580 x 495 mm					
Magnum 3010 / 3020	870 x 580 x 495 mm					
Magnum 4000	915 x 580 x 495 mm					
Magnum 4010 / 4020	870 x 580 x 495 mm					
1.5. Vægt i kg	Maskine	Værktøjer		Standardtilbehør		
Tornado 2000	31	12		7		
Tornado 2010	43	12		7		
Tornado 2020	43	12		7		
	Maskine	Værktøjer		Kørbart		
	¼ – 2"	¼ – 2"		understel		
Magnum 2000	75	12		16		
Magnum 2010	87	12		16		
Magnum 2020	87	12		16		
	Maskine	Værktøjer	Værktøjer			
	2½ – 3"	¼ – 2"	2½ – 3"			
Magnum 3000	79	12	23	16		
Magnum 3010	108	12	23	16		
Magnum 3020	108	12	23	16		
	Maskine	Værktøjer	Værktøjer			
	2½ – 4"	¼ – 2"	2½ – 4"			
Magnum 4000	81	12	25	16		
Magnum 4010	108	12	25	16		
Magnum 4020	108	12	25	16		
1.6. Information vedr. støj						
Emissionsværdi på arbejdspladsen						
Tornado 2000, Magnum 2000 / 3000 / 4000		83 dB (A)				
Tornado 2010, Magnum 2010 / 3010 / 4010		75 dB (A)				
Tornado 2020		72 dB (A)				
Magnum 2020 / 3020 / 4020		74 dB (A)				
1.7. Vibrationer (alle typer)						
Anslået effektivværdi af hastighedsforøgelse		2,5 m/s ²				

Den angivne emissionsværdi er målt iht. en normeret afprøvningsmetode, som kan anvendes til sammenligning med andre apparater. Den angivne emissionsværdi kan også anvendes til en indledende vurdering af den påvirkning, som brugeren udsættes for.

⚠ FORSIGTIG

Emissionsværdien kan afvige fra angivne værdi, når apparatet benyttes – alt efter den måde, hvorpå apparatet anvendes, og om det blot er tændt, men kører uden belastning! Afhængigt af hvordan apparatet benyttes (den påvirkning, som brugeren udsættes for) kan det være påkrævet at fastlægge sikkerhedsforanstaltninger til beskyttelse af brugeren.

2. Opstart

⚠ FORSIGTIG

Transportvægte på mere end 35 kg skal bæres af 2 personer. Værktøjssæt skal bæres separat. Ved transport og ved opstilling af maskinen skal man være opmærksom på, at maskinen med og uden understel har et højtliggende tyngdepunkt, dvs at den er næsetung og kan tippe.

2.1. Opstilling af Tornado 2000, 2010, 2020 (Fig. 1–3)

Vingerskrue (1) løsnes. Værktøjsholder (2) tages af. Maskinen anbringes lodret på de to styreskiner (3 + 4), og de 3 rørben stikkes ind i gearhuset, så de går i hak (fig. 1). Tag fat i maskinen ved gearhuset (ikke ved rørbenene) og stil den på rørbenene (fig. 2).

Maskinen kan også opstilles og fastskrues på enhver bænk. Til dette formål findes tre borede gevindhuller i undersiden af maskinen. Ved hjælp af de medleverede skabeloner bores tre huller (med Ø 12 mm bor) i bænken. Maskinen skrues derefter fast nedefra med 3 skruer M 10.

Værktøjsholderen skubbes på styreskinerne. Trykhåndtaget (5) skubbes bagfra gennem lasken ved værktøjsholderen, og klemringen (6) skubbes langs den bageste styreskinne, så vingemøtrikken vender bagud, og ringsporet holdes frit. Håndtaget (7) fæstnes på trykhåndtaget.

Beholderen ophænges i de to skruer forned på gearhuset og skubbes mod højre sidelæns ind i slidsen. Beholderen ophænges i ringsporet ved den bageste styreskinne (4). Trykhåndtagets klemring skubbes indtil det støder mod olieholderens ophængning, og klemmes fast. Slangen med sugefilteret hænges i beholderen, og den anden ende af slangen skubbes ind på bagsiden af værktøjsholderen.

Der påfyldes 2 liter gevindskæreolie. Der indsættes spånbakke fra bagsiden.

BEMÆRK

Maskinen må ikke startes uden påfyldt gevindskæreolie.

Gevindskærehovedets (8) styrebolte indsættes i værktøjsholderens boring, og gevindskærehovedet indskydes indtil anslag med aksialt tryk på styreboltene og med svingninger.

Under transport ophænges fodkontakten i skruen på bagsiden af gearhuset (fig. 3).

Opstilling af Magnum 2000 T, 2010 T, 2020 T, 3000 T, 3010 T, 3020 T, 4000 T, 4010 T, 4020 T (Fig. 8)

Fastgør maskinen på arbejdsbord eller på kørbart understel (tilbehør) med de 3 medleverede bolte. Til transport kan maskinen bæres på et rør, som stikkes gennem maskinen fra forrest mod bagest, hvorefter slyngkoblinger lukkes. Til transport på understel indstikkes Ø ¾" rør med længde ca. 60 cm i beslagene på siden – og fastspændes med vingeskrue. Skal maskinen ikke transporteres, kan begge hjul tages af.

Påfyld 5 liter gevindskæreolie.

BEMÆRK

Maskinen må ikke startes uden påfyldt gevindskæreolie.

2.2. Opstilling af Tornado 2000 T, 2010 T, 2020 T (Fig. 7 + 8)

Fastgør maskinen på arbejdsbord eller på det kørbare understel (tilbehør) med de 3 medleverede skruer. Maskinen kan transporteres henholdsvis foran i understellets håndtag og bagved ved motoren, hhv. ved holderen for materialearunderstøttelsen. Ved transport på understel indstikkes Ø ¾" rørstykker på ca. 60 cm længde i rørholderene på siden af understellet, som efterfølgende fastgøres med vingemøtrikkerne. Skal maskinen ikke transporteres, så kan begge hjul tages af.

Fyld 5 liter gevindskæreolie på maskinen.

BEMÆRK

Maskinen må ikke startes uden påfyldt gevindskæreolie.

Opstilling af Magnum 2000 T-L, 2010 T-L, 2020 T-L, 3000 T-L, 3010 T-L, 3020 T-L, 4000 T-L, 4010 T-L, 4020 T-L (Fig. 8)

Fastgør maskinen på arbejdsbord eller på understel (tilbehør) med de 3 medleverede bolte. Til transport kan maskinen bæres på et rør, som stikkes gennem maskinen fra forrest mod bagest, hvorefter slyngkoblinger lukkes. Skub klemringen (10) med monteret vingeskrue - på bageste vange, så oliebakkebeslaget er frit. Hæng oliekarret op på de 2 skruer, som er monteret på maskinhuset - og monter forrest oliekarbeslaget på den bageste vange. Skub klemringen (10) mod oliekarbeslaget og spænd vingeskruen. Hæng slangen med filter ned i oliekarret. Indsæt spånbakken fra siden.

Fyld op med 2 liter gevindskæreolie.

BEMÆRK

Maskinen må ikke startes uden påfyldt gevindskæreolie.

2.3. Elektrisk tilslutning

⚠ ADVARSEL

Inden maskinen tilsluttes, skal det kontrolleres, om den på typeskiltet angivne spænding svarer til netspændingen. Ved brug af forlængerledning kan et tværsnit på 2,5 mm² være påkrævet. Benyt kun forlængerledning med beskyttelsesjording. Maskinen slås til og fra med fodkontakten (21, Tornado / 4, Magnum). Kontakten (18, Tornado / 3, Magnum) bruges til forvalg af drejeretning og hastighed. Maskinen kan kun slås til, hvis nødafbryderen (22, Tornado / 5,

Magnum) er slået fra, og beskyttelseskontakten (23, Tornado / 6, Magnum) er trykket ind på fodkontakten. Er maskinen sluttet direkte til nettet (uden stik), skal der installeres en hovedafbryder 16 A.

2.4. Gevindskæreolie

Anvend udekulukkende REMS gevindskæreolie. Derved opnås optimale skæreresultater, høj standtid for gevindskærebakkerne og minimalt slid på maskinen.

BEMÆRK

REMS Spezial-Gevindskæreolie (indeholder mineralolie) er højtlegeret og kan anvendes til alle rør- og boltgevind. Den kan nemt udvaskes med vand (statskontrolleret). Gevindskæreolie på mineraloliebasis er ikke tilladt til drikkevandsledninger i nogle lande, f.eks. Tyskland og Østrig. I disse tilfælde anvendes den mineraloliefrie REMS Sanitol.

REMS Sanitol-Gevindskæremiddel indeholder ikke mineralolie, er syntetisk, fuldstændigt vandopløseligt og har mineraloliens smøreevne. Den kan anvendes til alle rør- og boltgevind. Den skal anvendes ved drikkevandsledninger i Tyskland, Østrig og Schweiz og svarer til bestemmelserne (DVGW Prüf-Nr. DW-0201AS2032; ÖVGW Prüf-Nr. W 1.303; SVGW Prüf-Nr. 7808-649).

BEMÆRK

Alle gevindskæreolier skal altid anvendes ufortyndet!

2.5. Understøtning af materialet

⚠ FORSIGTIG

Rør- og stangmateriale på mere end 2 meter skal aflastes med fx. REMS Herkules højdeindstillelig rørstøtte. Denne er forsynet med stålkugler, som muliggør problemfri bevægelser af rør og stænger i alle retninger, uden at materialets støtte vipper. Er REMS Magnum gevindskæremaskinen monteret på et arbejdsbord, skal REMS Herkules Y mini-rørstøtte benyttes. Denne fastgøres på arbejdsbordet. Arbejdsområde REMS Herkules og REMS Herkules Y: Ø ½ – 4".

2.6. REMS 4" automatisk skærehoved

Hvis man anvender det REMS 4" automatisk skærehoved, skal man overholde den driftsvejledning, som er vedlagt dette.

3. Drift

3.1. Værktøj

Skærehovedet (8, Tornado / 12, Magnum) er altid et universalskærehoved, d.v.s. at der for de ovennævnte områder, opdelt i to værktøjssæt, kun er behov for eet skærehoved. Til skæring af koniske rørgvind skal længdestopet (9, Tornado / 13, Magnum) vende i samme retning som åbne- og lukkehåndtaget (10, Tornado / 14, Magnum). Skærehovedet åbner da automatisk, når den aktuelle standardgevindlængde nås. Ved skæring af cylindriske længte- og boltgevind skal længdestopet (9, Tornado / 13, Magnum) klappes væk.

Udskiftning af snitbakker

Snitbakkerne kan indsættes hhv. udskiftes ved såvel påmonteret som afmonteret skærehoved (f. eks. på arbejdsbordet). Klemarmen (11, Tornado / 15, Magnum) løsnes, men skrues ikke af. Reguleringskiven (12, Tornado / 16, Magnum) ved kugleknap skubbes væk fra klemarme, til den når slutposition. I denne stilling fjernes og indsættes snitbakkerne. Vær opmærksom på, at den på snitbakkernes bagside angivne gevindstørrelse svarer til størrelsen af de gevind, der skal skæres. Bemærk desuden, at de numre, der ligeledes er anbragt på snitbakkernes bagside, svarer til numrene på snitbakkeholderen (14, Tornado / 17, Magnum).

Snitbakkerne skydes ind i skærehovedet, indtil den kugle, som befinder sig i snitbakkeholderens slids, går i hak. Når alle snitbakker er indsat, indstilles den ønskede gevindstørrelse ved at forskyde af reguleringskiven. Boltgevind skal altid indstilles på "Bolt". Reguleringskiven fastklemmes over klemarmen. Skærehovedet lukkes. Til dette formål trykkes lukke- og åbnehåndtaget (10, Tornado / 14, Magnum) kraftigt ned til højre. Skærehovedet åbner enten automatisk (ved koniske rørgvind), eller til enhver tid manuelt ved et let tryk til venstre på lukke- og åbnearmen.

Hvis klemhåndtaget (11, Tornado / 15, Magnum) ikke holder godt nok ved skærehovede 2½–3" og 2½–4" på grund af en stærkere skærekraft (f.eks. ved stumpe snitbakker), så skærehovedet åbner sig under skæretrykket, skal cylinderskruen på den side, som ligger overfor klemhåndtaget (11, Tornado / 15, Magnum), spændes.

Rørafskæreren (15, Tornado / 18, Magnum) anvendes til afskæring af rør på ¼–2" hhv. 2½–4".

Indvendig rørafgrater (16, Tornado / 19, Magnum) anvendes ved rør på ¼–2" hhv. 2½–4". Pinolskruen drejesikres ved at lade den gå i hak i afgratningsamen; foran eller bagved, afhængig af rørets stilling.

3.2. Patron

Til Magnum indtil 2" og Tornado er det til opspænding af diameter < 8 mm, for Magnum indtil 4" til opspænding af diameter < 20 mm nødvendig med en spændebøsning (art.-nr. 343001), der er tilpasset diameteren. Ved bestilling af spændebøsningen skal den ønskede opspændingsdiameter oplyses.

3.2.1. Patron Tornado (19) og (20)

De selvcenterende spændebakker åbner og lukker automatisk ved venstre- hhv. højredrejning af kontakten (18) og betjening af fodkontakten (21). Ved udskiftning af spændebakkerne foran og bagved skal det bemærkes, at de enkelte spændebakker indsættes som vist i fig. 4 og 5, da der ellers vil fore-

komme beskadigelse. Maskinen må ikke startes, før samtlige gribeklør og dæksel på forside og bagside er monteret.

3.2.2. Patron Magnum (1) (2)

Lynspænde-slagpatron (1), styrepatron (2)

Den forreste lynspænde-slagpatron (1) med sin store spænding og med sine bevægelige spændebakker, der er indsat i bakkeholderne, sikrer en centrisk og sikker opspænding med en minimal kraftanvendelse. Så snart materialet er igennem styrepatronen (2), kan den lukkes.

Udskiftning af spændebakkerne Magnum

Spændebakkerne (24) lukkes med spænderingen (22) til ca. 30 mm spændediameter. Spændebakkeres skrue (24) fjernes. Spændebakkerne skubbes bagud og ud med et egnet stykke værktøj (skruetrækker). Nye spændebakker med indsat skrue skubbes ind i spændebakkeholderne forfra.

3.3. Arbejdsforløb

3.3.1. Tornado

Værktøjet svinges ud, og værktøjsholderen sættes i højre slutposition ved hjælp af trykhåndtaget (5). Materialet indføres, således at det rager ca. 10 cm ud af patronen (19). Skærehovedet (8) svinges ned og lukkes. Kontakt (18) sættes i position 1, fodkontakt (21) betjenes. Materialet spændes nu automatisk. Ved typerne 2010 og 2020 kan man indstille hastighed 2 til afskæring og afgratning samt til skæring af mindre gevinder. Hertil kobles kontakten (18) med løbende maskine hurtigt fra stilling 1 til stilling 2. Skærehovedet trykkes mod det drejende materiale med trykhåndtaget (5).

Efter en til to gevindgange fortsætter skærehovedet automatisk med at skære. Når den gevindlængde, der svarer til normen ved kegelformede rørgevind, er nået, åbnes skærehovedet automatisk. Ved lang- og boltgevind skal skærehovedet åbnes manuelt, mens maskinen stadig kører. Fodkontakten (21) slippes. Kontakten (18) stilles på R. Fodkontakten (21) aktiveres kort – materialet spændes af.

Ved efterspænding af materialet kan der skæres ubegrænset lange gevind. Hertil skal maskinen kobles fra, når værktøjsholderen nærmer sig maskinhuset under gevindskæringen. Åbn ikke skærehovedet. Kontakten (18) stilles på R. Materialet spændes af, værktøjsholder og materiale sættes i slutstilling med trykhåndtaget. Maskinen startes atter i kontaktstilling 1.

Ved afskæring af rør svinges rørskæreren (15) ind og skydes ved hjælp af trykhåndtaget i den ønskede skæringsposition. Ved at dreje spindelen til højre skæres det drejende rør.

Den indvendige grat, der opstår ved skæringen, fjernes ved anvendelse af den indvendige rørfgrater (16).

Tømning af gevindskæreeolie: Slangen trækkes af ved værktøjsholderen (2) og holdes ned i beholderen. Lad maskinen køre, indtil beholderen er tom. Eller: Fjern beholderen og tøm den via tuden (17).

3.3.2. Magnum

Værktøjerne svinges ud, og værktøjsholderen bringes i højre slutposition med fremføringsarmen (8). Materialet føres ind gennem den åbne glider (2) og gennem den åbne lynspænde-slagpatron (1), indtil det rager ca. 10 cm ud af lynspænde-slagpatronen. Lynspænde-slagpatronen lukkes til, indtil spændebakkerne slutter om materialet. Efter en kort åbningsbevægelse spændes materialet fast med spænderingen én til to gange med et ryk. Når styrepatronen (2) lukkes, centrerer det materiale, der rager ud bagtil. Skærehovedet svinges nedad og lukkes. Kontakten (3) indstilles på 1, fodkontakten (4) aktiveres. Magnum 2000 / 3000 / 4000 tændes og slukkes kun med fodkontakten.

Ved Magnum 2010 / 3010 / 4010 og 2020 / 3020 / 4020 kan man indstille hastighed 2 til afskæring og afgratning samt til skæring af mindre gevind. Hertil kobles kontakten (3) hurtigt fra stilling 1 til stilling 2, mens maskinen løber. Skærehovedet trykkes mod det drejende materiale med trykhåndtaget (8).

Efter en til to gevindgange fortsætter skærehovedet automatisk med at skære. Når den gevindlængde, der svarer til normen ved koniske rørgevind, er nået,

5. Tilslutningsskema og udstyrsliste Tornado

Tilslutningsskema		Tornado 2000		Tornado 2010		Tornado 2020	
		Lederfarve/Nr.	Klemme	Lederfarve/Nr.	Klemme	Lederfarve/Nr.	Klemme
Fodkontakt	Tilslutningsledning	Brun Blå Grøn/Gul	2 (Nødafbr.) 2 (Nødafbr.) ⊥ Hus	Brun Blå Grøn/Gul	2 (Nødafbr.) 2 (Nødafbr.) ⊥ Hus	Brun Sort Grå Blå Grøn/Gul	1 3 5 A1 ⊥ Hus
	Forbindelsesledning	Brun Blå Grøn/Gul	2 (Motorsikring) 1 (Nødafbr.) ⊥ Hus	Brun Blå Grøn/Gul	2 (Motorsikring) 1 (Nødafbr.) ⊥ Hus	Sort 1 Sort 2 Sort 3 Sort 4 Sort 5 Grøn/Gul	2 4 6 14 2 (Nødafbr.) ⊥ Hus
	Indre ledninger	Rød Rød	1 (Nødafbr.) ↓ 13 (Taster) 14 (Taster) ↓ 1 (Motorsikring)	Rød Rød	1 (Nødafbr.) ↓ 13 (Taster) 14 (Taster) ↓ 1 (Motorsikring)	Rød Rød	5 → 1 (Nødafbr.) 13 → A2
Gearhus	Forbindelsesledning	Brun Blå Grøn/Gul	1 3 ⊥ Hus	Brun Blå Grøn/Gul	R S ⊥ Hus	Sort 1 Sort 2 Sort 3 Sort 4 Sort 5 Grøn/Gul	L ₁ L ₂ L ₃ 4 5 ⊥ Hus
	Motor	Sort 2 Sort 5 Sort 6 Sort 4 Sort 3 Sort 1	4 8 10 6 5 2	Rød 1 Gul 2 Grøn 3 Sort Hvid Blå Grøn/Gul	U ₁ V ₁ W ₁ U ₂ V ₂ W ₂ ⊥ Hus	Rød Gul Grøn Sort Hvid Blå Hvid 7/20 Hvid 8/21 Grøn/Gul	U ₁ V ₁ W ₁ U ₂ V ₂ W ₂ 7 8 ⊥ Hus
	Bremsemodstand	Brun Blå	5 12				
	Kondensator			Brun Blå	C ₁ C ₂		
Kar	El. pumpe (Maskinen model "T")	Brun Blå Grøn/Gul	1 3 ⊥ Hus	Brun Blå Grøn/Gul	R S ⊥ Hus	Brun Blå Grøn/Gul	L ₁ L ₂ ⊥ Hus
Udstyrsliste							
Motor	RW 345	REMS	RW 342	REMS	RW 343	REMS	
Knastomskifter	CA 10 C 58751 * FT22V	REMS	CA 10 C 58761 * FT22V	REMS	CA 10 D-U277 * 01 FT22V	REMS	
Fodkontakt	T 5300	REMS	T 5300	REMS	T 5400	REMS	
Kondensator			MP 35/100/330	REMS			

åbnes skærehovedet automatisk. Ved lang- og boltgevind skal skærehovedet åbnes manuelt, mens maskinen stadig kører. Fodkontakten (4) slippes. Lynspænde-slagpatronen åbnes, materialet tages ud.

Ved efterspænding af materialet kan der skæres ubegrænset lange gevind. Hertil skal maskinen kobles fra, når værktøjsholderen nærmer sig maskinens kabinet under gevindskæringen. Åbn ikke skærehovedet. Materialet spændes af, værktøjholder og materiale sættes i slutstilling med trykhåndtaget. Materialet spændes igen, der tændes for maskinen igen.

Ved afskæring af rør svinges rørskæreren (18) ind og skydes ved hjælp af trykhåndtaget i den ønskede skæringsposition. Ved at dreje spindelen til højre skæres det drejende rør.

Den indvendige grat, der opstår ved skæringen, fjernes ved anvendelse af den indvendige rørfgrater (19).

Tømning af gevindskæreeolie: Slangen trækkes af ved værktøjsholderen (7) og holdes ned i en oliebeholder. Lad maskinen køre, indtil beholderen er tom. Eller: Udluftningsproppen (25) fjernes og karret tømmes.

3.4. Fremstilling af nipler og dobbelnipler

Ved skæring af nipler anvendes REMS Nippelfix (automatisk indvendig opspænding) og REMS Nippelspinner (indvendig opspænding). Rørenderne skal være afrundet indvendig. Rørstykkerne skal altid skubbes til stop.

Ved opspændingen af rørstykket (med eller uden eksisterende gevind) med REMS Nippelspinner, spændes nippelspinnerens hoved ved at dreje spindelen med et værktøj (f. eks. skruetrækker). Dette må kun fortages med påsat rørstykke.

Ved både REMS Nippelfix og REMS Nippelspinner skal det påses, at der ikke skæres kortere nipler, end normen tillader.

3.5. Fremstilling af venstregevind

Kun REMS Magnum 2010, 2020, 4010 og 4020 egner sig til venstregevind. Til

skæring af venstregevind skal skærehovedet i værktøjsholderen fx afstikkes med en skrue M 10x40, ellers kan der blive løftet op, så starten på gevindet bliver beskadiget. Omskifteren indstilles på „R“. Slangetilslutningerne på kølemiddelpumpen byttes om eller kølemiddelpumpen kortsluttes. I stedet kan anvendes omskifterventilen (art.-nr. 342080, tilbehør), som fastgøres til maskinen. Med grebet på omskifterventilen (figur 9) vendes kølemiddelpumpens gennemflyningsretning.

4. Vedligeholdelse



Træk stikket ud af stikkontakten inden vedligeholdelses- og reparationsarbejder! Disse arbejder må kun gennemføres af kvalificeret fagpersonale.

4.1. Pasning

Maskinen er helt vedligeholdelsesfri. Drevet løber i et lukket oliebad og skal således ikke smøres.

4.2. Inspektion / reparation

Motoren Tornado 2000 / Magnum 2000 / 3000 / 4000 har kulbørster. Disse slides og skal derfor fra tid til anden kontrolleres hhv. udskiftes. Til dette formål løsnes motordækslets 4 skruer ca. 3 mm, og de to dæksler på motoren fjernes. Se også 6. Afhjælpning af fejl.

Tilslutningsskema og udstyrsliste Magnum

Tilslutningsskema		Magnum 2000/3000/4000		Magnum 2010/3010/4010		Magnum 2020/3020/4020	
		Lederfarve/Nr.	Klemme	Lederfarve/Nr.	Klemme	Lederfarve/Nr.	Klemme
Fodkontakt	Tilslutningsledning	Brun Blå	2 (Nødafbr.) 2 (Nødafbr.)	Brun Blå Grøn/Gul	2 (Nødafbr.) 2 (Nødafbr.) ⊥ Hus	Brun Sort Sort Blå Grøn/Gul	1 3 5 A1 ⊥ Hus
	Forbindelsesledning	Brun Blå	2 (Motorsikring) 1 (Nødafbr.)	Brun Blå Grøn/Gul	2 (Motorsikring) 1 (Nødafbr.) ⊥ Hus	Sort 1 Sort 2 Sort 3 Sort 4 Sort 5 Grøn/Gul	2 4 6 14 2 (Nødafbr.) ⊥ Hus
	Indre ledninger	Rød Rød	1 (Nødafbr.) ↓ 13 (Taster) 14 (Taster) ↓ 1 (Motorsikring)	Rød Rød	1 (Nødafbr.) ↓ 13 (Taster) 14 (Taster) ↓ 1 (Motorsikring)	Rød Rød	5 → 1 (Nødafbr.) 13 → A2
Gearhus	Forbindelsesledning	Brun Blå	2 1	Brun Blå Grøn/Gul	R S ⊥ Hus	Sort 1 Sort 2 Sort 3 Sort 4 Sort 5 Grøn/Gul	L ₁ L ₂ L ₃ 4 5 ⊥ Hus
	Motor	Sort 2 Sort 5 Sort 6 Sort 4 Sort 3 Sort 1	Brun 6 5 3 4 Blå	Rød Gul Grøn Sort Hvid Blå Grøn/Gul	U ₁ V ₁ W ₁ U ₂ V ₂ W ₂ ⊥ Hus	Rød Gul Grøn Sort Hvid Blå Hvid 7/20 Hvid 8/21 Grøn/Gul	U ₁ V ₁ W ₁ U ₂ V ₂ W ₂ 7 8 ⊥ Hus
	Kondensator			Brun Blå	C ₁ C ₂		
Udstyrsliste							
Motor	RW 345	REMS	RW 342	REMS	RW 343	REMS	
Knastomskifter			CA 10 C 58761 * FT22V	REMS	CA 10 D-U277 * 01 FT22V	REMS	
Fodkontakt	T 5310	REMS	T 5300	REMS	T 5400	REMS	
Kondensator			MP 35/100/330	REMS			

6. Afhjælpning af fejl

6.1. Fejl: Maskinen kører ikke.

Årsag:

- Nødstop er aktiveret (knap trykket i bund).
- Motorsikring er udløst.
- Nedslidte eller beskadigede kulbørster (Tornado 2000, Magnum 2000 / 3000 / 4000).

6.2. Fejl: Maskinen trækker ikke igennem.

Årsag:

- Gevindskærebakkerne er nedslidte.
- Dårlig gevindskæreolie.
- Overbelastning af strømnettet.
- For lille kvadrat i forlængerledning. Der kommer ikke nok strøm igennem, til at motoren kan trække igennem.
- Manglende kontakt mellem han- og hunstik.
- Nedslidte kulbørster (Tornado 2000, Magnum 2000 / 3000 / 4000).

6.3. Fejl: Ingen eller meget lidt olie gennem gevindskærehovedet.

Årsag:

- Defekt pumpe.
- For lidt olie i oliekar.
- Suge-si ikke ren (forstoppet).

6.4. Fejl: Trods rigtig indstilling på skala er gevindskærebakkerne alt for åbne.

Årsag:

- Gevindskærehovedet er ikke lukket.

6.5. Fejl: Gevindskærehovedet åbner ikke.

Årsag:

- Gevindskærehovedet er ikke indstillet korrekt.
- Gevindlængdeautomatiken er ikke slået til (klappet væk).

6.6. Fejl: Gevindet dur ikke.

Årsag:

- Gevindskærebakkerne er slidt ned.
- Gevindskærebakkerne er forkert monteret i hoved. Vær opmærksom på nummereringen.
- Ingen eller mangelfuld olietilførsel.
- Dårlig gevindskæreolie.
- Retning fremad på slæden blokeret.

6.7. Fejl: Røret rutcher gennem spændepatronerne.

Årsag:

- Spændebakkerne er stærkt tilsmudset – renses med stålborste.
- Ved tykke, plastbelagte rør benyttes specielle spændebakker.
- Spændebakker nedslidte.

7. Bortskaffelse

Når maskinerne er brugt op, må de ikke bortskaffes via skraldespanden. De skal bortskaffes korrekt i overensstemmelse med lovbestemmelserne.

8. Producentens garanti

Garantiperioden er på 12 måneder fra overdragelsen af det nye produkt til første bruger. Tidspunktet for overdragelsen skal dokumenteres ved at indsende de originale købsdokumenter, som skal indeholde angivelser om købsdatoen og produktbetegnelsen. Alle funktionsfejl, som opstår i løbet af garantiperioden, og som påvisligt skyldes fremstillings- eller materialefejl, udbedres gratis. Ved udbedringen af manglen bliver garantiperioden for produktet hverken forlænget eller fornyet. Skader, som skyldes naturlig slidage, ukorrekt behandling eller misbrug, manglende overholdelse af driftsforskrifterne, uegnede driftsmidler, for stor belastning, brug i modstrid med formålet, egne indgreb eller indgreb af andre eller andre grunde, som REMS ikke skal indestå for, er udelukket fra garantien.

Garantiydelser må kun udføres af et autoriseret REMS kundeserviceværksted. Reklamationer vil kun blive anerkendt, hvis produktet indsendes til et autoriseret REMS kundeserviceværksted uden forudgående indgreb i ikke splittet tilstand. Udskiftede produkter og dele overgår til REMS' eje.

Brugeren skal betale fragtomkostningerne til og fra værkstedet.

Brugerens lovfæstede rettigheder, især hans garantikrav over for forhandleren i tilfælde af mangler, indskrænkes ikke af denne garanti. Denne producentgaranti gælder kun for nye produkter, som købes og bruges i den Europæiske Union, i Norge eller i Schweiz.

For denne garanti gælder tysk ret under udelukkelse af De Forenede Nationers Konvention om aftaler om internationale køb (CISG).

9. Reservedelsliste

Reservedelsliste: se www.rems.de → Downloads → Reservedelstegninger.

Alkuperäiskäyttöohjeen käännös

REMS Tornado 2000 / 2010 / 2020

1	Siipiruuvi	13	Nuppi/upotettu kahva
2	Työkälyn pidin	14	Kierteitysleuan pidin
3	Etuhjousvarsi	15	Putkileikkuri
4	Takaohjousvarsi	16	Putken sisäreunan purseenpoistin
5	Puristusvipu	17	Tyhjennysaukko
6	Kiristysrengas	18	Kytkin
7	Kahva	19	Istukka
8	Kierrepää	21	Jalkakytkin
9	Pituusvaste	22	Hätäpysäytyspainike
10	Sulku- ja avausvipu	23	Suojakytkin
11	Kiristysvipu	24	Ohjauspultti
12	Säätölevy		

REMS Magnum 2000 / 2010 / 2020 / 3000 / 3010 / 3020 / 4000 / 4010 / 4020

1	Pikatoiminen iskuistukka	14	Sulku- ja avausvipu
2	Ohjain	15	Kiristysvipu
3	Kytkin oikealle-vasemmalle	16	Säätölevy
4	Jalkakytkin	17	Kierteitysleuan pidin
5	Hätäpysäytyspainike	18	Putkileikkuri
6	Suojakytkin	19	Putken sisäreunan purseenpoistin
7	Työkälyn pidin	20	Lastuamismestekaukalo
8	Puristusvipu	21	Lastuastia
9	Kahva	22	Kiristysrengas
10	Kiristysrengas siipiruuvilla	23	Istukan leuan pidin
11	Siipiruuvi	24	Istukan leuat
12	Kierrepää	25	Kierretulppa
13	Pituusvaste		

Yleiset turvallisuusohjeet

⚠ VAROITUS

Kaikki ohjeet on luettava. Seuraavassa annettujen ohjeiden noudattamatta jättäminen voi aiheuttaa sähköiskun, tulipalon ja/tai vaarallisia loukkaantumisia. Käsitteellä „sähkölaite“ tarkoitetaan verkkokäyttöisiä sähkötyökaluja (joissa on verkkojohto), akkukäyttöisiä sähkötyökaluja (ilman verkkojohtoa), koneita ja sähkölaitteita. Käytä sähkölaitetta vain käyttötarkoituksen mukaisesti ja noudata sen käytössä yleisiä turvallisuutta ja tapaturmantorjuntaa koskevia määräyksiä.

SÄILYTÄ NÄMÄ OHJEET HUOLELLISESTI.

A) Työpaikka

- Pidä työskentelyalueesi aina puhtaana ja järjestyksessä.** Epäjärjestys ja valaisemattomat työskentelyalueet voivat aiheuttaa tapaturmia.
- Älä käytä sähkölaitetta räjähdysvaarallisessa ympäristössä, jossa on syttyviä nesteitä, kaasuja tai pölyä.** Sähkölaitteista tulee kipinöitä, jotka voivat sytyttää pölyn tai höyryä palamaan.
- Sähkölaitteen käytön aikana lähellä ei saa olla lapsia tai muita henkilöitä.** Saatat menettää laitteen hallinnan, jos huomiosi kääntyy toisaalle.

B) Sähköturvallisuus

- Sähkölaitteen pistokkeen on sovittava pistorasiaan. Pistoketta ei saa muuttaa millään tavalla. Älä käytä suojamaadoitettujen sähkölaitteiden kanssa sovitussuojittimia.** Alkuperäiset pistokkeet ja sopivat pistorasiat vähentävät sähköiskun vaaraa. Jos sähkölaite on varustettu suojamaajohtimella, sen saa liittää ainoastaan suojakosketuksella varustettuihin pistorasioihin. Käytä sähkölaitetta verkon kautta rakennustyömailla, kosteassa ympäristössä, ulkona tai muissa samantapaisissa paikoissa ainoastaan 30 mA:n vikavirtasuojakytimen kautta.
- Vältä koskemasta maadoitettuihin pintoihin (esim. putket, lämpöpatterit, sähköuunit ja jääkaapit).** Maadoitettujen pintojen koskettaminen lisää sähköiskun vaaraa.
- Älä altista laitetta sateelle tai märkyydelle.** Veden pääseminen sähkölaitteen sisälle lisää sähköiskun vaaraa.
- Älä käytä kaapelia kantaaksesi laitetta, ripustaaksesi sen tai vetääksesi sen pistokkeen pistorasiasta. Pidä kaapeli loitolla kuumuudesta, öljystä, terävistä reunoista tai laitteen liikkuvista osista.** Viallinen tai sokkeentunut kaapeli lisää sähköiskun vaaraa.
- Jos käytät sähkölaitetta ulkona, käytä ainoastaan jatkojohtoa, jonka käyttö on sallittua ulkona.** Ulkokäyttöön soveltuvan jatkojohtoon käyttö vähentää sähköiskun vaaraa.

C) Henkilöiden turvallisuus

- Näitä laitteita ei ole tarkoitettu henkilöiden (mukaan lukien lapset) käytettäväksi, joiden fyysiset, aistimus- tai henkiset kyvyt ovat heikentyneet tai joilta puuttuu kokemusta ja tietämystä, paitsi siinä tapauksessa, että heidän turvallisuudestaan vastuussa oleva henkilö on opastanut heitä laitteen käytössä tai valvoo sitä.** Lapsia on valvottava, jotta varmistettaisiin se, etteivät he leiki laitteella.
- Ole tarkkaavainen, keskity työskentelyysi ja käytä sähkölaitetta aina järkevasti.** Älä käytä sähkölaitetta ollessasi väsynyt tai huumeiden, alkoholin tai lääkkeiden vaikutuksen alaisena. Tarkkaavaisuuden herpaantuminen vaikkakin vain hetkeksi laitteen käytön aikana voi aiheuttaa vakavia loukkaantumisia.
 - Käytä henkilönsuojaimia ja aina suojalaseja.** Henkilönsuojainten käyttö (esim. pölynaamari, liukumattomat turvakengät, suojakypärä tai kuulonsuojain sähkölaitteen tyypistä ja käyttötarkoituksesta riippuen) vähentää loukkaantumisvaaraa.

- c) Vältä tahatonta käyttöönottoa. Varmista, että kytkin on pois päältä, ennen kuin pistät pistokkeen pistorasiaan. Tapaturmat ovat mahdollisia, jos someasi kytkimellä sähkölaitetta kantaessasi tai jos liität laitteen sähköverkkoon sen kytkimen ollessa kytkettynä päälle. Älä ohita koskaan käyttökytkintä.
- d) Poista asetustyökalut tai ruuviavaimet, ennen kuin kytket sähkölaitteen päälle. Laitteen pyöriivään osaan jäänyt työkalu tai avain voi aiheuttaa loukkaantumisia. Älä koske koskaan liikkuviin (pyöriiviin) osiin.
- e) Älä yliarvioi itseäsi. Seiso aina tukevasti ja säilytä aina tasapainosi. Näin pystyt hallitsemaan laitetta ylläpitävissä tilanteissa paremmin.
- f) Pidä sopivia vaatteita. Älä käytä väljiä vaatteita tai koruja. Pidä hiukset, vaatteet ja käsineet loitolla liikkuvista osista. Väljät vaatteet, korut tai pitkät hiukset voivat jäädä kiinni liikkuviin osiin.
- g) Jos pölynimu- ja pölynkeräyslaitteiden asennus on mahdollista, varmista, että ne on liitetty ja että niitä käytetään oikein. Näiden laitteiden käyttö vähentää pölyn aiheuttamia vaaroja.
- h) Luovuta sähkölaite ainoastaan sen käyttöön perehdytettyjen henkilöiden käyttöön. Nuoret saavat käyttää sähkölaitetta vasta 16 vuotta täytettyään, jos sähkölaitteen käyttö on tarpeen heidän ammattikoulutustavoitteensa saavuttamiseksi ja jos heitä valvomassa on asiantunteva henkilö.
- D) Sähkölaitteiden huollon käsittely ja käyttö
- a) Älä ylikuormita sähkölaitetta. Käytä työskentelyssä tarkoitukseen sopivaa sähkölaitetta. Sopivien sähkölaitteiden käyttö mahdollistaa paremman ja turvallisemman työskentelyn annetulla tehoalueella.
- b) Älä käytä sähkölaitetta, jonka kytkin on viallinen. Jos sähkölaitteen kytkeminen päälle tai pois päältä ei ole mahdollista, laite on vaarallinen ja se on korjattava.
- c) Irrota pistoke pistorasiasta, ennen kuin säädät laitteen, vaihdat lisävarusteita tai pistät laitteen syrjään. Nämä varotoimenpiteet estävät laitteen tahattoman käynnistymisen.
- d) Säilytä käyttämättömänä olevia sähkölaitteita lasten ulottumattomissa. Älä anna sähkölaitetta henkilöiden käyttöön, jotka eivät ole tutustuneet laitteen käyttöön tai eivät ole lukeneet näitä ohjeita. Sähkölaitteet ovat vaarallisia, jos kokemattomat henkilöt käyttävät niitä.
- e) Hoida sähkölaitetta huolellisesti. Tarkista, että laitteen liikkuvat osat toimivat moitteettomasti eivätkä juutu kiinni. Tarkista myös, ettei laitteessa ole rikkoutuneita tai viallisia osia, jotka voivat heikentää sähkölaitteen toimintaa. Anna vialliset osat ammattitaitoisen henkilökunnan tai valtuutetun REMS-sopimuskorjaamon korjattavaksi, ennen kuin käytät laitetta uudelleen. Monet tapaturmat johtuvat huonosti huolletuista sähkötyökaluista.
- f) Pidä leikkuutyökalut terävinä ja puhtaina. Huolellisesti hoidetut leikkuutyökalut, joissa on terävät leikkuureunat, jumittuvat vähemmän ja ovat helpommin ohjattavia.
- g) Varmista työstökappale. Käytä työstökappaleen kiinnittämiseen kiinnityslaitteita tai ruuvipenkkiä. Näin se pysyy varmemmin paikoillaan kuin käsin pideltynä ja molemmat kätesi jäävät vapaiksi sähkölaitteen käyttöä varten.
- h) Käytä sähkölaitteita, lisävarusteita, vaihtotyökaluja jne. näiden ohjeiden mukaisesti sekä laitetyypille määrättyllä tavalla. Ota huomioon työskentelyolosuhteet ja suoritettava työ. Sähkölaitteiden käyttö muuhun kuin niiden käyttötarkoitukseen voi johtaa vaarallisiin tilanteisiin. Kaikki sähkölaitteen omavaltaiset muutokset ovat turvallisuussyistä kiellettyjä.
- E) Huolto
- a) Anna laite ainoastaan ammattipätevyuden omaavan henkilökunnan korjattavaksi. Vialliset osat saa vaihtaa ainoastaan valmistajan alkuperäisiin varosiin. Näin voidaan taata laitteen turvallisuus.
- b) Noudata huoltomääräyksiä ja työkalun vaihtoa koskevia ohjeita.
- c) Tarkista sähkölaitteen liitäntäjohto säännöllisesti. Vaihdata viallinen johto uuteen ammattitaitoisella henkilökunnalla tai valtuutetulla REMS-sopimuskorjaamolla. Tarkista jatkojohto säännöllisesti ja vaihda viallinen jatkojohto uuteen.

Erityiset turvallisuusohjeet

VAROITUS

- Liitä kone vain toimivalla suojamaadoitusjohtimella varustettuun pistorasiaan. Jos olet asiasta epävarma, tarkista tai tarkistuta suojamaadoitusjohtoon toiminto.
- Käytä konetta verkossa vain 30 mA:n vikavirtasuojalaitteen (vikavirtasuojakytkimen) avulla.
- Mikäli liitäntäjohto on vaihdettava uuteen, sen saa suorittaa vain ammattitaitoinen henkilöstö, jotta vältettäisiin turvallisuutta uhkaavat vaarat.
- Konetta käytetään jalkakäyttöisellä varmuuskytkimellä, jossa on herkkä hätäpysäytys. Mikäli pyöriivä työkappale aiheuttaa vaaravyöhykkeen, jota ei voi nähdä työskentelypaikalta, vaaditaan turvallisuustoimenpiteitä, kuten esimerkiksi vaaravyöhykkeen eristämistä.
- Työt, kuten esim. hampun kiinnitys, asennus ja purkaminen, käsisorkilla kierteitys, työt käsinputkileikkureilla sekä työkappaleiden kiinnittäminen käsin (sen sijaan, että käytettäisiin materiaalitukia), ovat kiellettyjä koneen käydessä.
- Mikäli on pelättävissä, että työstettävät kappaleet voisivat katketa ja sinkoilla ympäriinsä (riippuu materiaalin pituudesta ja läpimitasta sekä kierrosnopeudesta), tai mikäli kone ei seiso riittävän tukevasti alustallaan (esim. käytettäessä auto-maattista 4"-kierrepäätä), on käytettävä tarpeellinen määrä tukia (REMS Herkules), joiden korkeutta voi säädellä.
- Älä koskaan pistä kättäsi istukkaan.
- Kiinnitä lyhyet putkikappaleet vain REMS Nippelspanner- tai REMS Nippelfix-putkinapin pitimellä.
- REMS-kierteitysaineet (REMS Spezial, REMS Sanitol), joita myydään suihkepurkeissa, ovat ympäristöystävällisiä, mutta ne sisältävät tulenarkaa ponnekaasua (butaania). Suihkepurkit ovat paineistettuja, eikä niitä saa avata väkivalloin. Ne on suojattava auringonpaisteelta ja yli 50°C:n lämpötiloilta.
- Vältä voiteluaineen joutumista iholle. Käytä rasvaavan vaikutuksen omaavia ihonsuoja-aineita.
- Hygieniasyistä kaukalo on puhdistettava säännöllisesti liasta ja lastuista, kuitenkin vähintään kerran vuodessa.
- Lastuamisteiden tarkistus ei ole tarpeen, koska käytettäessä on toistuvasti lisättävä uutta lastuamisteistä.

HUOMAUTUS

- Väkevoitettuja lastuamisteitä ei saa päästää viemäriin, vesistöön eikä maaperään. Käyttämätön lastuamiste on toimitettava vastaavaan jätehuoltolaitokseen. Jätekoodi mineraaliöljypitoisille lastuamisteille on 54401, synteettisille aineille 54109.

Määräystenmukainen käyttö

VAROITUS

REMS kierteityskoneita Tornado ja Magnum on käytettävä määräysten mukaisesti kierteitykseen, katkaisuun, purseenpoistoon, nipan leikkaukseen ja kiertourien tekemiseen.

Mitkään muut käyttötarkoitukset eivät ole määräysten mukaisia eivätkä siten myöskään sallittuja.

Symbolien selitys



Lue käyttöohje ennen käyttöönottoa



Sähkötyökalu on suojausluokan I mukainen



Sähkötyökalu on suojausluokan II mukainen



Ympäristöystävällinen jätehuolto



CE-vaatimustenmukaisuusmerkintä

1. Tekniset tiedot

	Tornado 2000 Tornado 2010 Tornado 2020	Magnum 2000 Magnum 2010 Magnum 2020	Magnum 3000 Magnum 3010 Magnum 3020	Magnum 2000 Magnum 2010 Magnum 2020 automaattisella REMS 4" kierrepäällä	Tornado 2000 Tornado 2010 Tornado 2020 automaattisella REMS 4" kierrepäällä	Magnum 4000 Magnum 4010 Magnum 4020
1.1. Käyttöalue						
1.1.1. Kierteen läpimita						
Putket (myös muovivaippaiset)	1/16 – 2"	1/16 – 2"	(1/16) 1/2 – 3"	1/16 – 4"	1/16 – 4"	1/4 – 4"
Pultit	6 – 60 mm 1/4 – 2"	6 – 60 mm 1/2 – 2"	6 – 60 mm 1/2 – 2"	6 – 60 mm 1/4 – 2"	6 – 60 mm 1/4 – 2"	14 – 60 mm 1/2 – 2"
1.1.2. Kierrelajit						
Putkikierte, kartiomainen oikeakätinen						R (ISO 7-1, DIN 2999, BSPT), NPT
Putkikierte, lieriömäinen oikeakätinen						G (ISO 228-1, DIN 259, BSPP), NPSM
Teräspanssariputken kierre						Pg (DIN 40430), IEC
Pulttikierre						M (ISO 261, DIN 13), UNC, BSW
1.1.3. Kierteen pituus						
Putkikierte, kartiomainen	Standardipituus	Standardipituus	Standardipituus	Standardipituus	Standardipituus	Standardipituus
Putkikierte, lieriömäinen	165 mm, kiristettäessä rajoittamaton	150 mm, kiristettäessä rajoittamaton	150 mm, kiristettäessä rajoittamaton	165 mm, kiristettäessä rajoittamaton	165 mm, kiristettäessä rajoittamaton	150 mm, kiristettäessä rajoittamaton
Pulttikierre						
1.1.4. Katkaisu						
Putket	1/8 – 2"	1/8 – 2"	1/4 – 4"	1/8 – 2"	1/8 – 2"	1/4 – 4"

	Tornado 2000 Tornado 2010 Tornado 2020	Magnum 2000 Magnum 2010 Magnum 2020	Magnum 3000 Magnum 3010 Magnum 3020	Magnum 2000 Magnum 2010 Magnum 2020 automaattisella REMS 4" kierrepäällä	Tornado 2000 Tornado 2010 Tornado 2020 automaattisella REMS 4" kierrepäällä	Magnum 4000 Magnum 4010 Magnum 4020
1.1.5. Sisäpurseen poisto						
Putket	¼ – 2"	¼ – 2"	¼ – 4"	¼ – 2"	¼ – 2"	¼ – 4"
1.1.6. Nipat ja kaksoisnipat						
REMS Nippelspanner-nippa- kiinnittimellä (sisäkiinnitys)	¾ – 2"	¾ – 2"	¾ – 2"	¾ – 2"	¾ – 2"	¾ – 2"
REMS Nippelfix-nippakiinnittimellä (automaattinen sisäkiinnitys)	½ – 4"	½ – 4"	½ – 4"	½ – 4"	½ – 4"	½ – 4"
1.1.7. Automaattinen REMS 4"-kierrepää kaikkia Tornado- ja Magnum 2000/2010/2020 ja Magnum 3000/3010/3020-tyyppisiä varten (katso kuva 6)				2½ – 4"	2½ – 4"	
1.2. Työkaran kierrosnopeudet						
Tornado 2000	1/16 – 2"	53 – 40 kierr/min				
Magnum 2000	¼ – 2"	53 – 40 kierr/min				
Magnum 3000	¼ – 3"	23 – 20 kierr/min				
Magnum 4000	¼ – 4"	23 – 20 kierr/min				
automaattinen, portaaton kierrosluvun säätö						
Tornado 2010 / 2020	1/16 – 2"	52 kierr/min				
Magnum 2010 / 2020	¼ – 2"	52 – 26 kierr/min				
Magnum 3010 / 3020	¼ – 3"	20 – 10 kierr/min				
Magnum 4010 / 4020	¼ – 4"	20 – 10 kierr/min				
myös täyskuormalla. Suurilla kuormituksilla ja huonoissa sähkönsyöttöoloissa suuremmissa kierteissä Tornado 26 kierr/min tai Magnum 10 kierr/min.						
1.3. Sähkö tiedot						
Tornado 2000, Magnum 2000 / 3000 / 4000		230 V, 1~; 50–60 Hz; ottoteho 1700 W, antoteho 1200 W; 8,3 A; varokesuojaus (verkko) 16 A (B). Ajoittaiskäyttö S3 25% 2,5/10 min.				
Tornado 2010, Magnum 2010 / 3010 / 4010		110 V; 1~; 50–60 Hz; ottoteho 1700 W, antoteho 1200 W; 16,5 A; varokesuojaus (verkko) 30 A (B). Ajoittaiskäyttö S3 25% 2,5/10 min.				
Tornado 2020, Magnum 2020 / 3020 / 4020		230 V, 1~; 50 Hz; ottoteho 2100 W, antoteho 1400 W; 10 A; varokesuojaus (verkko) 10 A (B). Ajoittaiskäyttö S3 70% 7/10 min.				
		400 V; 3~; 50 Hz; ottoteho 2000 W, antoteho 1500 W; 5 A; varokesuojaus (verkko) 10 A (B). Ajoittaiskäyttö S3 70% 7/10 min.				
1.4. Mitat (P x L x K)						
Tornado 2000	730 x 435 x 280 mm					
Tornado 2010 / 2020	730 x 435 x 280 mm					
Magnum 2000	870 x 580 x 495 mm					
Magnum 2010 / 2020	825 x 580 x 495 mm					
Magnum 3000	915 x 580 x 495 mm					
Magnum 3010 / 3020	870 x 580 x 495 mm					
Magnum 4000	915 x 580 x 495 mm					
Magnum 4010 / 4020	870 x 580 x 495 mm					
1.5. Paino (kg)						
	Kone		Työkalut			Vakiolisävarusteet
Tornado 2000	31		12			7
Tornado 2010	43		12			7
Tornado 2020	43		12			7
	Kone		Työkalut			Kuljetus- vaunu
Magnum 2000	¼ – 2"		¼ – 2"			16
Magnum 2010	75		12			16
Magnum 2020	87		12			16
	Kone		Työkalut			
Magnum 3000	2½ – 3"		¼ – 2"	Työkalut 2½ – 3"		16
Magnum 3010	79		12	23		16
Magnum 3020	108		12	23		16
	Kone		Työkalut			
Magnum 4000	2½ – 4"		¼ – 2"	Työkalut 2½ – 4"		16
Magnum 4010	81		12	25		16
Magnum 4020	108		12	25		16
	108		12	25		16
1.6. Melutiedot						
Työpaikan päästöarvo						
Tornado 2000, Magnum 2000 / 3000 / 4000		83 dB (A)				
Tornado 2010, Magnum 2010 / 3010 / 4010		75 dB (A)				
Tornado 2020		72 dB (A)				
Magnum 2020 / 3020 / 4020		74 dB (A)				
1.7. Väriä (kaikki tyypit)						
Kiihdytyksen painotettu tehoarvo		2,5 m/s ²				

Ilmoitettu värinän päästöarvo on mitattu normien mukaisen testausmenetelmän mukaan ja se on verrattavissa johonkin toiseen laitteeseen. Ilmoitettua värinän päästöarvoa voidaan käyttää myös alustavaan keskeytyksen arviointiin.

⚠ HUOMIO

Laitteen todellisessa käytössä voi värinän päästöarvo laitteen käyttötavasta riippuen poiketa ilmoitetusta arvosta. Todellisista käyttöoloista (ajoittainen käyttö) riippuen voi olla tarpeellista määritellä turvatoimenpiteet laitetta käyttävän henkilön suojaamiseksi.

2. Käyttöön otto

⚠️ HUOMIO

Mikäli kuljetettavat painot ylittävät 35 kiloa, kantamassa on oltava 2 henkilöä ja työkalusarja on kannettava erikseen. Konetta kuljetettaessa ja pystytettäessä on otettava huomioon, että alustalla varustettu ja ilman alustaa olevan koneen painopiste on korkealla, ts. se on nokkapaanoinen.

2.1. Mallien Tornado 2000, 2010, 2020 (Fig. 1–3)

Irrota siipiruuvi (1). Poista työkalun pidin (2). Aseta kone pystysuoraan kumpaankin ohjausvarteen (3 + 4) ja kiinnitä kolme putkijalkaa vaihdelaatikon kuoreen, kunnes ne lukittuvat paikoilleen (kuva 1). Tartu koneeseen vaihdelaatikon kuoresta (ei putkijaloista) ja nosta se putkijalkojen varaan (kuva 2).

Kone voidaan asettaa ja kiinnittää ruuvein myös kaikkiin työpöytiin. Tätä varten koneen alapuolella on kolme kiertteellistä reikää. Toimitukseen kuuluvan mallineen avulla työpöytä tehdään 3 reikää (poran Ø 12 mm). Kone kiinnitetään sitten alapuolelta kolmella M10-ruuvilla.

Työnnä työkalun pidin ohjausvarsiin varaan. Työnnä puristusvipua (5) takaapäin työkalun pitimen sidelevyn läpi ja työnnä kiristysrengas (6) takaohjausvarteen siten, että siipiruuvi on taaksepäin ja rengasura jää vapaaksi. Työnnä kahva (7) puristusvipuun.

Kiinnitä alas kahteen vaihdelaatikon kuoren alla olevaan ruuviin ja työnnä se rakoihin sivuoikealle. Kiinnitä alas takaohjausvarressa (4) olevaan rengasuraan. Työnnä puristusvivun kiristysrengas kokonaan altaan ripustukseen ja kiristä tiukkaan. Ripusta letku imusuodattimiseen altaaseen ja työnnä toinen letkunpää työkalun pitimen takapuolella olevaan nippaan.

Täytä kahdella litralla kiertteitysainetta. Aseta lastusäiliö paikalleen takaapäin.

HUOMAUTUS

Konetta ei saa koskaan käyttää ilman kiertteitysainetta.

Aseta kierrepään (8) ohjauspultti työkalun pitimen reikään ja työnnä kierrepäätä akselin suuntaisesti ohjauspulttiin ja kääntäen vasteeseen asti.

Siirtämisen helpottamiseksi voit ripustaa jalkakytkimen vaihdelaatikon kuoren takasivulla olevaan ruuviin (kuva 3).

Mallien Magnum 2000 T, 2010 T, 2020 T, 3000 T, 3010 T, 3020 T, 4000 T, 4010 T, 4020 T (Fig. 8)

Kiinnitä kone kolmella toimitukseen kuuluvalla ruuvilla työpöykkiin tai kuljetettavaan alustaan (lisävaruste). Kuljetusta varten konetta voidaan nostaa edestä ohjausvarista ja takaa kiristys- ja ohjausistukkaan kiinnitetystä putkesta. Alustalla kuljetusta varten työnnetään alustan silmukoihin Ø ¾" :n putkikappaleet, joiden pituus on noin 60 cm, ja ne kiinnitetään siipiruuveilla. Jos konetta ei ole tarkoitus siirtää, voidaan molemmat pyörät irrottaa.

Täytä viidellä litralla kiertteitysainetta.

HUOMAUTUS

Konetta ei saa koskaan käyttää ilman kiertteitysainetta.

2.2. Mallien Tornado 2000 T, 2010 T, 2020 T (Fig. 7 + 8)

Kiinnitä kone kolmella toimitukseen kuuluvalla ruuvilla työpöykkiin tai kuljetettavaan alustaan (lisävaruste). Kuljetusta varten konetta voidaan nostaa edestä alustassa olevista kädensijoista ja takaa moottorista tai materiaalialustan kannattimesta. Alustalla kuljetusta varten työnnetään alustan silmukoihin Ø ¾" :n putkikappaleet, joiden pituus on noin 60 cm, ja ne kiinnitetään siipiruuveilla. Jos konetta ei ole tarkoitus siirtää, voidaan molemmat pyörät irrottaa.

Täytä viidellä litralla kiertteitysainetta.

HUOMAUTUS

Konetta ei saa koskaan käyttää ilman kiertteitysainetta.

Mallien Magnum 2000 T-L, 2010 T-L, 2020 T-L, 3000 T-L, 3010 T-L, 3020 T-L, 4000 T-L, 4010 T-L, 4020 T-L (Fig. 8)

Kiinnitä kone neljällä toimitukseen kuuluvalla ruuvilla työpöykkiin tai alustaan (lisävaruste). Kuljetusta varten konetta voidaan nostaa edestä ohjausvarista ja takaa kiristys- ja ohjausistukkaan kiinnitetystä putkesta. Työnnä kiinnitysrengas (10) siipiruivin kanssa taampaan ohjausvarteen, niin että rengasura jää vapaaksi. Ripusta alas takaa kumpaankin vaihdelaatikon kuoren alaosassa sijaitsevaan ruuviin ja edestä taemman ohjausvarren rengasuraan. Työnnä kiinnitysrengas (10) altaan ripustukseen laitteistoon asti ja kiristä tiukkaan. Ripusta imusuodattimella varustettu letku altaaseen. Aseta lastusäiliö paikalleen takaapäin.

Täytä kahdella litralla kiertteitysainetta.

HUOMAUTUS

Konetta ei saa koskaan käyttää ilman kiertteitysainetta.

2.3. Sähköliitäntä

⚠️ VAROITUS

Tarkista ennen koneen verkkoon liitämistä, että sen tyyppikilvessä ilmoitettu jännite vastaa verkkojännitettä. Käytä vain suojavaoitoituksella varustettuja jatkajohtoja. Kone kytketään päälle ja pois jalkakytkimellä (21, Tornado / 4, Magnum). Kytöntä (18, Tornado / 3, Magnum) käytetään pyörimissuunnan tai nopeuden esivalintaan. Kone voidaan kytkeä päälle vain, kun hätäpysäytys-painike (22, Tornado / 5, Magnum) on vapautettu lukituksesta ja jalkakytkimen suojakytintä (23, Tornado / 6, Magnum) on painettu. Mikäli kone liitetään verkkoon suoraan (ilman pistokosketintä), on asennettava 16 A:n tehokatkaisin.

2.4. Kiertteitysaineet

Käytä vain REMS-kiertteitysaineita. Niiden käyttö takaa moitteettomat leikkutulokset, pidentää leikkuleukojen kestoaikaa ja säästää huomattavasti konetta.

HUOMAUTUS

REMS Spezial-kiertteitysaine on runsasseostainen ja sitä voidaan käyttää kaikenlaisiin putki- ja pulttikierteisiin. Se voidaan pestä pois vedellä (tutkittu ja tarkastettu). Mineraaaliöljyisiä kiertteitysaineita ei saa käyttää juomavesijohdoissa useissa maissa, esim. Saksassa, Itävallassa ja Sveitsissä. Käytä siinä tapauksessa mineraaliöljytöntä REMS Sanitolia.

REMS Sanitol-kiertteitysaine on mineraaliöljytön, synteettinen, täysin vesiliukoinen ja voiteluteholtaan mineraaliöljyn veroinen. Sitä voidaan käyttää kaikkiin putki- ja pulttikierteisiin. Sitä on käytettävä juomavesijohdoissa Saksassa, Itävallassa ja Sveitsissä ja se on sikäläisten määräysten mukainen (DVGW tark.-nro. DW-0201AS2032; ÖVGW tark.-nro. W 1.303; SVGW tark.-nro. 7808-649).

HUOMAUTUS

Kaikkia kiertteitysaineita saa käyttää vain ohentamattomina!

2.5. Materiaalin tuenta

⚠️ HUOMIO

Yli 2 m:n pituiset putket ja tangot on tuettava lisäksi korkeussuunnassa säädettävällä REMS Herkules-tuella. Sen teräskuulien ansiosta putkia ja tankoja voidaan liikuttaa vaivattomasti kaikkiin suuntiin tukea kallistamatta. Mikäli REMS Magnum on kiinnitetty työpöykkiin, on käytettävä REMS Herkules Y-tukea, joka niin ikään kiinnitetään työpöykkiin. REMS Herkules-tuen ja REMS Herkules Y-tuen käyttöalue: Ø ½ – 4".

2.6. REMS 4"-automaattipää

REMS 4"-automaattipäätä käytettäessä on otettava huomioon sen mukana seuraavat käyttöohjeet.

3. Käyttö

3.1. Työkalut

Kierrepää (8, Tornado / 12, Magnum) on yleiskäyttöinen eli kaikkia yllä mainittuja alueita varten, erotettuna kahteen työkalusarjaan, tarvitaan vain yksi kierrepää. Pituusvasteen (9, Tornado / 13, Magnum) on oltava samansuuntainen sulkua- ja avausvipuun (10, Tornado / 14, Magnum) kanssa kartiomaisten putkikierteiden leikkaamiseksi. Kierrepää avautuu sitten automaattisesti, kun kulloinkin standardikierteiden pituus on saavutettu. Lieriömäisten pitkäkierteiden ja pulttikierteiden leikkaamiseksi pituusvaste (9, Tornado / 13, Magnum) käännetään pois.

Kiertteitysleukojen vaihto

Kiertteitysleuat voidaan ottaa käyttöön tai vaihtaa sekä kierrepään ollessa asennettuna että sen ollessa irrotettuna (esim. työpöykillä). Höllennä tätä varten kiristysvipua (11, Tornado / 15, Magnum), älä ruuvaa sitä irti. Paina säätölevyä (12, Tornado / 16, Magnum) kahvalla poispäin kiristysvivusta päateasentoon asti. Ota kiertteitysleuat pois ja aseta ne paikoilleen tässä asennossa. Tarkista tässä yhteydessä, että kiertteitysleukojen takapuolella ilmoitettu kierrekoko ja leikkava koko ovat samat. Tarkista myös, että kiertteitysleukojen samoin takapuolelle merkityt numerot vastaavat kiertteitysleuan pitimessä (14, Tornado / 17, Magnum) olevia numeroita.

Työnnä kiertteitysleuat kierrepäähän niin pitkälle, että kiertteitysleuan pitimen raossa oleva kuula lukittuu paikoilleen. Kun kaikki kiertteitysleuat ovat paikoillaan, haluttu kierrekoko asetetaan säätölevyä kääntämällä. Sääda pulttikierteissä aina asentoon „Bolt“. Kiinnitä säätölevy kiristysvivulla. Sulje kierrepää. Paina sitä varten sulkua- ja avausvipua (10, Tornado / 14, Magnum) voimakkaasti alas oikealle. Kierrepää avautuu joko automaattisesti (kartiomaisten putkikierteiden kysessä ollessa) tai milloin tahansa painettaessa sulkua- ja avausvipua kevyesti kadella vasemmalle.

Ellei kiristysvivun (11, Tornado / 15, Magnum) pitovoima riitä 2½–3" ja 2½–4"-kierrepäätä käytettäessä, koska leikkausvoima on suurempi (esim. kiertteitysleukojen ollessa tylsät), eli leikkausvoima saa aikaan sen, että kierrepää avautuu, kiristysvivun (11, Tornado / 15, Magnum) vastakkaisella puolella oleva lieriöruuvi on lisäksi kiristettävä tiukkaan.

Putkileikkurilla (15, Tornado / 18, Magnum) katkaistaan ¼–2":n tai 2½–4":n putket.

Putken sisäreunan pursepoistinta (16, Tornado / 19, Magnum) käytetään ¼–2":n tai 2½–4":n putkiin. Estä pinolin pyöriminen lukitsemalla se pursepoistimen varteen; joko edestä tai takaa putken pituudesta riippuen.

3.2. Istukka

Kutakin halkaisijaa vastaava kiristyskylpy (tuote-nro. 343001) on tarpeen kork. 2":n Magnum-konetta ja Tornadoa varten <8 mm:n halkaisijoiden kiristämiseksi ja kork. 4":n Magnum-konetta varten <20 mm:n halkaisijoiden kiristämiseksi. Kiristyskylpyä tilattaessa on ilmoitettava haluttu kiristettävä halkaisija.

3.2.1. Istukka Tornado (19) ja (20)

Itsekiskittävät kiristysleuat avautuvat ja sulkeutuvat automaattisesti, kun kytöntä (18) käännetään vasemmalle tai oikealle ja jalkakytöntä (21) käytetään. Varmista etu- ja takakiristysleukojen vaihdon yhteydessä, että yksittäiset kiristysleuat asennetaan paikoilleen kuvien 4 ja 5 mukaisesti, koska muuten aiheutuu vahinkoja. Konetta ei saa missään tapauksessa käynnistää, ennen kuin kaikki kiristysleuat ja molemmat istukan kannet on asennettu.

3.2.2. Istukka Magnum (1) (2)

Pikatoiminen iskuistukka (1), ohjain (2)

Etummainen pikatoiminen iskuistukka (1), jossa on suuri kiristysregas ja siirrettävät istukan leuat asennettuina istukan leukojen pitimeen, varmistaa pitävän samankeskin kiinnityksen minimi voimalla. Ohjausistukka (2) on suljettava materiaalin työntyessä siitä ulos.

Istukan leukojen vaihto Magnum

Sulje istukan leukoja (24) halkaisijaltaan noin 30 mm kiristykselle käyttämällä kiristysrengasta (22). Poista istukan leukojen (24) ruuvit. Työnnä istukan leukoja sopivalla työkalulla (ruuviataltalla) taaksepäin. Työnnä uudet istukan leuat edestä käsin istukan leukojen pitimeen ruuvin ollessa paikoillaan.

3.3. Työvaiheet

3.3.1. Tornado

Käännä työkalut ulospäin ja vie työkalun pitimet puristusvivun (5) avulla oikeanpuoleiseen pääteasentoon. Ohjaa materiaali sisään siten, että se tulee noin 10 cm ulos istukasta (19). Käännä kierrepää (8) alas ja sulje se. Kytke kytkin (18) asentoon 1, paina jalkakytintä (21). Materiaali kiinnittyy nyt itsestään. Kone-tyypeissä 2010 ja 2020 voidaan valita kakkosnopeus katkaisuun ja purseenpoistoon sekä pienempien kierteiden leikkaamiseen. Kytke tätä varten kytkin (18) koneen käydessä viivyttelemättä asennosta 1 asentoon 2. Paina kierrepäättä puristusvivulla (5) pyörittää materiaalia vasten.

Yhden tai kahden kierteityksen jälkeen kierrepää jatkaa kierteenleikkuuta automaattisesti. Kartioputkikierteiden kyseessä ollessa kierrepää avautuu automaattisesti, kun kierteen pituus on normin mukainen. Pitkien ja putkikierteiden kyseessä ollessa kierrepää on koneen käydessä avattava käsin. Päästä jalkakytin (21) irti. Säädä kytkin (18) asentoon R. Paina jalkakytintä (21) lyhyesti - materiaali löystyy.

Kierteet voidaan tehdä kuinka pitkiksi tahansa materiaalia kiristämällä. Tätä varten päästetään jalkakytin (21) irti kierteityksen aikana, kun työkalun pidin

lähestyy koneen runkoa. Alä avaa kierrepäättä. Säädä kytkin (18) asentoon R. Löysää materiaali, vie työkalun pidin ja materiaali puristusvivulla oikeanpuoleiseen pääteasentoon. Käynnistä kone uudelleen kytkimen asennossa 1.

Putkien katkaisussa putkileikkuri (15) käännetään sisäänpäin ja työnnetään puristusvivun avulla haluttuun leikkausasentoon. Pyörivä putki katkaistaan kiertämällä karaa oikealle.

Katkaisussa syntyvä sisäpurse poistetaan putken sisäreunan purseenpoistimella (16).

Kierteitysaineen tyhjennys: vedä letku irti työkalun pitimestä (2) ja pidä sitä säiliössä. Anna koneen käydä, kunnes allas on tyhjä. Tai: irrota allas ja tyhjennä tyhjennysaukon (17) kautta.

3.3.2. Magnum

Käännä työkalut ulospäin ja vie työkalun pitimet puristusvivun (8) avulla oikeanpuoleiseen pääteasentoon. Ohjaa materiaali avoimen ohjausistukan (2) ja avoimen pikatoimisen iskuistukan (1) kautta sisään siten, että se tulee noin 10 cm ulos pikatoimisesta iskuistukasta. Sulje pikatoimista iskuistukkaa, kunnes leuat puristavat materiaalia. Kiristä materiaali pienen avausliikkeen jälkeen tiukkaan nykäisemällä kiristysrengasta kerran tai pari. Kun ohjain (2) suljetaan, se keskittää takapuolelta esiintyntyvän materiaalin. Käännä kierrepää alas ja sulje se. Kytke kytkin (3) asentoon 1, paina jalkakytintä (4). Magnum 2000 / 3000 / 4000 kytketään päälle ja pois vain jalkakytkimellä (4).

Kone-tyypeissä Magnum 2010 / 3010 / 4010 ja 2020 / 3020 / 4020 voidaan valita kakkosnopeus katkaisuun ja purseenpoistoon sekä pienempien kierteiden leikkaamiseen. Kytke tätä varten kytkin (3) koneen käydessä viivyttelemättä asennosta 1 asentoon 2. Paina kierrepäättä puristusvivulla (8) pyörittää materiaalia vasten.

Yhden tai kahden kierteityksen jälkeen kierrepää jatkaa kierteenleikkuuta automaattisesti. Kartioputkikierteiden kyseessä ollessa kierrepää avautuu automaattisesti, kun kierteen pituus on normin mukainen. Pitkien ja putkikierteiden

5. Liitäntäkaaviot ja laiteluettelo Tornado

Liitäntäkaaviot		Tornado 2000		Tornado 2010		Tornado 2020	
		Johdinväri/nro	Liitin	Johdinväri/nro	Liitin	Johdinväri/nro	Liitin
Jalkakytin	Liitäntäjohto	ruskea sininen vihreä/keltainen	2 (häätä-seis) 2 (häätä-seis) ⌚ runko	ruskea sininen vihreä/keltainen	2 (häätä-seis) 2 (häätä-seis) ⌚ runko	ruskea musta harmaa sininen vihreä/keltainen	1 3 5 A1 ⌚ runko
	Yhdysjohto	ruskea sininen vihreä/keltainen	2 (Moottorisuoja) 1 (häätä-seis) ⌚ runko	ruskea sininen vihreä/keltainen	2 (Moottorisuoja) 1 (häätä-seis) ⌚ runko	musta 1 musta 2 musta 3 musta 4 musta 5 vihreä/keltainen	2 4 6 14 2 (häätä-seis) ⌚ runko
	Sisäjohtimet	punainen punainen	1 (häätä-seis) ↓ 13 (Kytintä) 14 (Kytintä) ↓ 1 (Moottorisuoja)	punainen punainen	1 (häätä-seis) ↓ 13 (Kytintä) 14 (Kytintä) ↓ 1 (Moottorisuoja)	punainen punainen	5 → 1 (häätä-seis) 13 → A2
Vaihdelaatikko	Yhdysjohto	ruskea sininen vihreä/keltainen	1 3 ⌚ runko	ruskea sininen vihreä/keltainen	R S ⌚ runko	musta 1 musta 2 musta 3 musta 4 musta 5 vihreä/keltainen	L ₁ L ₂ L ₃ 4 5 ⌚ runko
	Moottori	musta 2 musta 5 musta 6 musta 4 musta 3 musta 1	4 8 10 6 5 2	punainen 1 keltainen 2 vihreä 3 musta valkoinen sininen vihreä/keltainen	U ₁ V ₁ W ₁ U ₂ V ₂ W ₂ ⌚ runko	punainen keltainen vihreä musta valkoinen sininen valkoinen 7/20 valkoinen 8/21 vihreä/keltainen	U ₁ V ₁ W ₁ U ₂ V ₂ W ₂ 7 8 ⌚ runko
	Jarruvastus	ruskea sininen	5 12				
	Kondensaattori			ruskea sininen	C ₁ C ₂		
Allas	Sähköpumppu (kone malli "T")	ruskea sininen vihreä/keltainen	1 3 ⌚ runko	ruskea sininen vihreä/keltainen	R S ⌚ runko	ruskea sininen vihreä/keltainen	L ₁ L ₂ ⌚ runko
Laiteluettelo							
Moottori	RW 345	REMS	RW 342	REMS	RW 343	REMS	
Nokkakytkin	CA 10 C 58751 * FT22V	REMS	CA 10 C 58761 * FT22V	REMS	CA 10 D-U277 * 01 FT22V	REMS	
Jalkakytin	T 5300	REMS	T 5300	REMS	T 5400	REMS	
Kondensaattori			MP 35/100/330	REMS			

teiden kyseessä ollessa kierrepää on koneen käydessä avattava käsin. Päästä jalkakytkin (4) irti. Avaa pikatoiminen iskustukka ja ota materiaali laitteesta.

Kierteet voidaan tehdä kuinka pitkiksi tahansa materiaalia kiristämällä. Tätä varten päästetään jalkakytkin (4) irti kierteityksen aikana, kun työkalun pidin lähestyy koneen runkoa. Alä avaa kierrepäätä. Löysää materiaali, vie työkalun pidin ja materiaali puristusvivulla oikeanpuoleiseen pääteasentoon. Kiinnitä materiaali uudelleen ja käynnistä kone uudestaan. Putkien katkaisussa putki-leikkuri (18) käännetään sisäänpäin ja työnnetään puristusvivun avulla haluttuun leikkausasentoon. Pyörivä putki katkaistaan kiertämällä karaa oikealle.

Katkaisussa syntynyt sisäpurse poistetaan putken sisäreunan purseenpoistimella (19).

Kierteitysaineen tyhjennys. Vedä letku irti työkalun pitimestä (7) ja pidä sitä säiliössä. Anna koneen käydä, kunnes allas on tyhjä. Tai: poista kierretulppa (25) ja anna altaan valua tyhjäksi.

3.4. Nippojen ja kaksoisnippojen valmistus

Nippaleikkaukseen käytetään REMS Nippelfix-nippakiinnittimiä (automaattinen sisäkiinnitys) tai REMS-nippakiinnittimiä (sisäkiinnitys). Huolehdi tällöin siitä, että putkenpäiden sisäpurse on poistettu. Työnnä putkikappaleet aina vasteseen asti.

Putkikappaleen kiinnittämiseksi (kierteillä tai ilman) REMS-nippakiinnittimellä nippakiinnittimen päätä levitetään kiertämällä karaa työkalun (esim. ruuvitaltan) avulla. Tämän saa tehdä ainoastaan putkikappaleen ollessa paikallaan.

Sekä REMS Nippelfix-nippakiinnittimiä että REMS-nippakiinnittimiä käytettäessä on pidettävä mielessä, ettei nippoja saa leikata normin sallimia arvoja lyhyemmiksi.

3.5. Vasenkätisten kierteiden valmistus

Vasenkätisille kierteille sopivat vain REMS Magnum 2010, 2020, 4010 ja 4020. Työkalupitimestä oleva kierteityslaite on vasenkätisten kierteiden leikkaamista varten asetettava esim. M10x40-ruuvilla, sillä muutoin se saattaa nousta ja

kierteen alku voi vaurioitua. Säädä kytkin asentoon „R“. Vaihda letkuliitokset lastuamisnestepumpulla tai saata lastuamisnestepumppu oikosulkuun. Käytä vaihtoehtoisesti suunnanvaihtoventtiiliä (lisävaruste – tuote-nro 342080), joka kiinnitetään koneeseen. Suunnanvaihtoventtiilillä olevan vivun avulla (kuva 9) vaihdetaan lastuamisnestepumpun läpivirtaussuuntaa.

4. Kunnossapito



Vedä verkkopistoke irti ennen kunnostus- ja korjaustöitä! Vain vastaavan pätevyyden omaava ammattitaitoinen henkilöstö saa suorittaa nämä työt.

4.1. Huolto

Koneet ovat huoltovapaita. Vaihteisto on suljetussa öljykylvyssä, joten sitä ei tarvitse voidella.

4.2. Tarkastus / kunnostus

Laitteiden Tornado 2000 / Magnum 2000 / 3000 / 4000 moottorissa on hiiliharjat. Ne kuluvat, minkä vuoksi ne on silloin tällöin tarkastettava tai vaihdettava uusiin. Löysää tätä varten moottorin kannen 4 ruuvia noin 3 mm:n verran ja poista moottorin kumpikin kansi. Katso myös kohtaa 6. Toiminta häiriötapauksissa.

Liitäntäkaaviot ja laiteluettelo Magnum

Liitäntäkaaviot		Magnum 2000/3000/4000		Magnum 2010/3010/4010		Magnum 2020/3020/4020	
		Johdinväri/nro	Liitin	Johdinväri/nro	Liitin	Johdinväri/nro	Liitin
Jalkakytkin	Liitäntäjohto	ruskea sininen	2 (häätä-seis) 2 (häätä-seis)	ruskea sininen vihreä/keltainen	2 (häätä-seis) 2 (häätä-seis) ⊥ runko	ruskea musta musta sininen vihreä/keltainen	1 3 5 A1 ⊥ runko
	Yhdysjohto	ruskea sininen	2 (Moottorisuoja) 1 (häätä-seis)	ruskea sininen vihreä/keltainen	2 (Moottorisuoja) 1 (häätä-seis) ⊥ runko	musta 1 musta 2 musta 3 musta 4 musta 5 vihreä/keltainen	2 4 6 14 2 (häätä-seis) ⊥ runko
	Sisäjohtimet	punainen punainen	1 (häätä-seis) ↓ 13 (Kytkintä) 14 (Kytkintä) ↓ 1 (Moottorisuoja)	punainen punainen	1 (häätä-seis) ↓ 13 (Kytkintä) 14 (Kytkintä) ↓ 1 (Moottorisuoja)	punainen punainen	5 → 1 (häätä-seis) 13 → A2
Vaihdelaatikko	Yhdysjohto	ruskea sininen	2 1	ruskea sininen vihreä/keltainen	R S ⊥ runko	musta 1 musta 2 musta 3 musta 4 musta 5 vihreä/keltainen	L ₁ L ₂ L ₃ 4 5 ⊥ runko
	Moottori	musta 2 musta 5 musta 6 musta 4 musta 3 musta 1	ruskea 6 5 3 4 sininen	punainen keltainen vihreä musta valkoinen sininen vihreä/keltainen	U ₁ V ₁ W ₁ U ₂ V ₂ W ₂ ⊥ runko	punainen keltainen vihreä musta valkoinen sininen valkoinen 7/20 valkoinen 8/21 vihreä/keltainen	U ₁ V ₁ W ₁ U ₂ V ₂ W ₂ 7 8 ⊥ runko
	Kondensaattori			ruskea sininen	C ₁ C ₂		
Laiteluettelo							
Moottori	RW 345	REMS	RW 342	REMS	RW 343	REMS	
Nokkakytkin			CA 10 C 58761 * FT22V	REMS	CA 10 D-U277 * 01 FT22V	REMS	
Jalkakytkin	T 5310	REMS	T 5300	REMS	T 5400	REMS	
Kondensaattori			MP 35/100/330	REMS			

6. Toiminta häiriötapauksissa

6.1. Häiriö: Kone ei käynnisty.

Syy:

- Häätäpysäytyspainiketta ei ole vapautettu lukituksesta.
- Moottorin suojakytin on lauennut.
- Kuluneet tai vaurioituneet hiiliharjat (Tornado 2000, Magnum 2000 / 3000 / 4000).

6.2. Häiriö: Kone ei tee kierrettä.

Syy:

- Kierteitysleuat ovat tylsät.
- Huono kierteitysaine.
- Sähköverkon ylikuormitus.
- Jatkojohdon poikkipinta on liian pieni.
- Pistoliitosten huono kosketus.
- Kuluneet hiiliharjat (Tornado 2000, Magnum 2000 / 3000 / 4000).

6.3. Häiriö: Kierrepää ei saa lainkaan tai saa liian vähän kierteitysainetta.

Syy:

- Pumppu epäkunnossa.
- Altaassa on liian vähän kierteitysainetta.
- Imuyhteen siivilä on likainen.

6.4. Häiriö: Asteikon oikeasta säädöstä huolimatta kierteitysleuat ovat liian paljon auki.

Syy:

- Kierrepää ei ole sulkeutunut.

6.5. Häiriö: Kierrepää ei avaudu.

Syy:

- Kierre on leikattu putken lähinnä suurempaan läpimittaan kierrepään ollessa avattuna.
- Pituusvaste on käännetty pois.

6.6. Häiriö: Kierteet eivät ole käyttökelpoisia.

Syy:

- Kierteitysleuat ovat tylsät.
- Kierteitysleuat on asennettu väärin. Huomioi numerointi.
- Kierteitysainetta ei tule lainkaan tai sitä tulee vain vähän.
- Huono kierteitysaine.
- Työkalun pitimen syöttöliike on estynyt.

6.7. Häiriö: Putki luisuu istukoissa.

Syy:

- Kiristysleuat ovat erittäin likaiset.
- Käytä erikoiskiristysleukia putkiin, joissa on paksu muovivaippa.
- Kiristysleuat ovat kuluneet.

7. Jätehuolto

Kun koneet poistetaan käytöstä, niitä ei saa hävittää kotitalousjätteiden mukana. Niiden jätteet on huollettava asianmukaisesti lakimääräysten mukaan.

8. Valmistajan takuu

Takuuaika on 12 kuukautta siitä alkaen, kun uusi tuote on luovutettu ensikäyttäjälle. Luovutusajankohta on osoitettava lähettämällä alkuperäiset ostoa koskevat asiakirjat, joista on käytävä ilmi ostopäivä ja tuotenimike. Kaikki takuuajana esiintyvät toimintavirheet, joiden voidaan osoittaa johtuvan valmistus- tai materiaalivirheestä, korjataan ilmaiseksi. Vian korjaamisesta ei seuraa tuotteen takuuajan piteneminen eikä sen uusiutuminen. Takuu ei koske vahinkoja, jotka johtuvat normaalista kulumisesta, epäasianmukaisesta käsittelystä tai väärinkäytöstä, käyttöohjeiden noudattamatta jättämisestä, soveltumattomista työvälineistä, ylikuormituksesta, käyttötarkoituksesta poikkeavasta käytöstä, laitteen muuttamisesta itse tai muiden tekemistä muutoksista tai muista syistä, joista REMS ei ole vastuussa.

Takuuseen kuuluvia töitä saavat suorittaa ainoastaan tähän valtuutetut REMS-sopimuskorjaamot. Reklamaatiot hyväksytään ainoastaan siinä tapauksessa, että tuote jätetään valtuutettuun REMS-sopimuskorjaamoon, ilman että sitä on yritetty itse korjata tai muuttaa tai purkaa osiin. Vaihdetut tuotteet ja osat siirtyvät REMS-yrityksen omistukseen.

Rahtikulusta kumpaankin suuntaan vastaa käyttäjä.

Tämä takuu ei rajoita käyttäjän lainmukaisia oikeuksia, erityisesti hänen oikeuttaan vaatia myyjältä takuun puitteissa vahingonkorvausta tuotteessa havaittujen vikojen perusteella. Tämä valmistajan takuu koskee ainoastaan uusia tuotteita, jotka ostetaan ja joita käytetään Euroopan Unionin alueella, Norjassa tai Sveitsissä.

Tähän takuuseen sovelletaan Saksan lakia ottamatta huomioon Yhdistyneiden kansakuntien yleissopimusta kansainvälisistä tavarankäytön kauppa koskevista sopimuksista (CISG).

9. Varaosaluettelot

Katso varaosaluettelot osoitteesta www.rems.de → Downloads → Parts lists.

Tradução do manual de instruções original

REMS Tornado 2000 / 2010 / 2020

1	Parafuso de orelhas	13	Bola do manipulador/Punho rebaixado
2	Carro porta ferramentas	14	Porta pentes numerados
3	Guiã anterior	15	Corta tubos
4	Guiã posterior	16	Escariador
5	Braço tubular de avanço	17	Ranhura de despejo do óleo
6	Anel de fixação	18	Interruptor da máquina
7	Punho de borracha	19	Prato de aperto
8	Cabeça de roscar	21	Interruptor de pedal
9	Patilha de disparo longitudinal	22	Interruptor de Emergência
10	Manipulo de abertura e fecho	23	Interruptor de protecção
11	Manipulo de aperto	24	Perno guia
12	Disco de ajuste de medidas		

REMS Magnum 2000 / 2010 / 2020 / 3000 / 3010 / 3020 / 4000 / 4010 / 4020

1	Mandril de percussão de aperto rápido	13	Delimitador longitudinal
2	Mandril centrador	14	Alavanca de fecho e de abertura
3	Interruptor direita-esquerda	15	Alavanca de bloqueio
4	Interruptor de pedal	16	Disco de ajuste
5	Botão de Paragem de Emergência	17	Porta-pentes
6	Interruptor de protecção	18	Corta-tubos
7	Porta-ferramentas	19	Escareador interior de tubos
8	Alavanca de aperto	20	Tabuleiro de lubrificante/refrigerante
9	Punho	21	Tabuleiro de aparas
10	Anel de aperto com porca de orelha	22	Abraçadeira
11	Porca de orelha	23	Porta-mordentes
12	Cabeçal de roscar	24	Mordentes
		25	Bujão de fecho

Indicações de segurança gerais

⚠ ATENÇÃO

Todas as instruções devem ser lidas. Erros cometidos devido à não observação das instruções indicadas a seguir podem provocar choques eléctricos, incêndios e/ou lesões graves. O termo técnico "aparelho eléctrico" utilizado a seguir refere-se a ferramentas eléctricas ligadas à rede (com cabo de rede), a ferramentas eléctricas acionadas por bateria/pilha (sem cabo de rede), a máquinas e a aparelhos eléctricos. Utilize o aparelho eléctrico apenas de acordo com a sua finalidade e observando os regulamentos gerais de segurança e de prevenção de acidentes.

GUARDE ESTAS INSTRUÇÕES DE FORMA SEGURA.

A) Local de trabalho

- Mantenha a sua área de trabalho limpa e bem arrumada.** A falta de organização e áreas de trabalho não iluminadas podem provocar acidentes.
- Nunca trabalhe com o aparelho eléctrico em zonas sujeitas ao perigo de explosão, nas quais se encontrem líquidos, gases ou poeiras inflamáveis.** Aparelhos eléctricos produzem faíscas que podem inflamar poeiras ou vapores.
- Mantenha afastadas crianças e outras pessoas durante a utilização do aparelho eléctrico.** Com a atenção desviada, poderá perder o controlo do aparelho.

B) Segurança eléctrica

- A ficha de ligação do aparelho eléctrico deve encaixar perfeitamente na tomada de rede. A ficha nunca pode ser alterada, de modo algum. Nunca utilize fichas adaptadoras em conjunto com aparelhos eléctricos com ligação à terra.** Uma ficha inalterada e tomadas de rede adequadas reduzem o risco de choques eléctricos. Caso o aparelho eléctrico esteja equipado com um condutor de protecção, o aparelho pode ser ligado apenas a tomadas de rede com contacto de protecção. Em estaleiros, em ambientes húmidos, ao ar livre, ou no caso de tipos de instalações semelhantes, opere o aparelho eléctrico na rede, apenas mediante um dispositivo de protecção de corrente de falha de 30mA (interruptor FI).
- Evite o contacto directo do seu corpo com superfícies ligadas à terra, como tubos, aquecimentos, fogões e frigoríficos.** Existe um risco elevado de choques eléctricos, caso o seu corpo esteja ligado à terra.
- Mantenha o aparelho afastado da chuva ou humidade.** A penetração da água num aparelho eléctrico aumenta o risco de choques eléctricos.
- Nunca utilize o cabo para transportar ou suspender o aparelho, ou para tirar a ficha da tomada de rede. Mantenha o cabo afastado de calor, óleo, arestas afiadas ou componentes do aparelho em movimentação.** Cabos danificados ou mal arrumados aumentam o risco de choques eléctricos.
- Ao trabalhar com um aparelho eléctrico no exterior, utilize apenas cabos de extensão que sejam homologados também para áreas exteriores.** A utilização de um cabo de extensão adequado, homologado para áreas exteriores, reduz o risco de choques eléctricos.

C) Segurança de pessoas

Estes aparelhos não devem ser utilizados por pessoas (incluindo crianças) com capacidades físicas, sensoriais ou mentais limitadas ou falta de experiência e conhecimento, a não ser que estas sejam supervisionadas por uma pessoa responsável pela sua segurança ou que desta recebam instruções acerca da utilização do aparelho. As crianças devem ser supervisionadas para garantir que não brincam com o aparelho.

- Esta seja com atenção, tenha cuidado com o que faz, e trabalhe de forma sensata com um aparelho eléctrico. Nunca utilize o aparelho eléctrico quando estiver**

- cansado ou sob o efeito de drogas, álcool ou medicamentos. Um único momento de falta de atenção ao utilizar o aparelho pode provocar lesões sérias.
- b) **Utilize os equipamentos de protecção pessoal e utilize sempre óculos de protecção.** A utilização dos equipamentos de protecção pessoal, como, p.ex., máscara contra poeiras, sapatos de protecção anti-derrapantes, capacete de protecção ou protecção dos ouvidos, de acordo com o tipo e utilização do aparelho eléctrico, reduz o risco de lesões.
- c) **Evite qualquer colocação em serviço inadvertida. Assegure-se que, o interruptor se encontra na posição "DESLIGADO", antes de inserir a ficha na tomada de rede.** Se tiver o dedo no interruptor durante o transporte do aparelho eléctrico, ou se conectar à alimentação eléctrica do aparelho já ligado, isto poderá provocar acidentes. Nunca ligue o interruptor de toque em ponte.
- d) **Retire quaisquer ferramentas de ajuste ou chaves de boca, antes de ligar o aparelho eléctrico.** Uma ferramenta ou chave que se encontre numa parte do aparelho em rotação, pode provocar lesões. Nunca introduza a mão em componentes em movimento (em rotação).
- e) **Não sobrestime a suas capacidades. Assegure uma posição firme e mantenha sempre o seu equilíbrio.** Desta forma poderá controlar melhor o aparelho em situações inesperadas.
- f) **Utilize roupa adequada. Nunca vista roupa larga nem use jóias. Mantenha o cabelo, a roupa e as luvas afastados das peças em movimento.** Roupa solta, jóias ou cabelo comprido podem ser apanhados por peças em movimento.
- g) **Caso possam ser montados dispositivos de aspiração e captação de poeiras, certifique-se de que estes tenham sido ligados e que sejam utilizados correctamente.** A utilização destes dispositivos reduz os perigos criados pelo pó.
- h) **Entregue o aparelho eléctrico exclusivamente a pessoas que receberam instruções adequadas.** Os jovens podem operar o aparelho eléctrico apenas após concluídos os 16 anos, no âmbito da sua formação profissional e no caso de estarem sob supervisão de um profissional especializado.
- D) Manuseamento e utilização cuidadosos de aparelhos eléctricos**
- a) **Nunca sujeite o aparelho eléctrico a sobrecargas. Utilize para o seu trabalho o aparelho eléctrico concebido para o efeito.** Com aparelhos eléctricos adequados trabalhará melhor e com mais segurança, dentro do intervalo de potência indicado.
- b) **Nunca utilize um aparelho eléctrico cujo interruptor esteja danificado.** Um aparelho eléctrico que não possa ser ligado ou desligado, é perigoso e terá que ser reparado.
- c) **Retire a ficha da tomada de rede, antes de efectuar ajustes no aparelho, de substituir peças acessórias ou de guardar o aparelho.** Esta precaução evita o arranque inadvertido do aparelho.
- d) **Guarde os aparelhos eléctricos não utilizados fora do alcance de crianças. Nunca permita a utilização do aparelho eléctrico por pessoas que não estejam familiarizadas com o mesmo ou que não tenham lido estas instruções.** Aparelhos eléctricos são perigosos, se forem utilizados por pessoas inexperientes.
- e) **Trate o aparelho eléctrico com todo o cuidado. Controlar o perfeito funcionamento das peças móveis do aparelho, se estas estão ou não emperradas, se existem componentes quebrados ou danificados, de modo a que o funcionamento perfeito do aparelho eléctrico não seja prejudicado. Antes da utilização do aparelho eléctrico, mande reparar quaisquer componentes danificados por pessoal especializado qualificado ou por uma oficina de assistência técnica contratada e autorizada REMS.** Muitos acidentes têm a sua origem em ferramentas eléctricas submetidas a uma manutenção incorrecta.
- f) **Mantenha as ferramentas de corte afiadas e limpas.** Ferramentas de corte submetidas a uma manutenção cuidadosa, com arestas de corte afiadas, emperram com menor frequência e permitem um manuseamento mais fácil.
- g) **Fixe bem a peça de trabalho.** Utilize dispositivos de fixação ou um torno para segurar a peça de trabalho. Desta forma, a peça fica mais segura do que utilizando a mão, e além disso terá ambas as mãos livres para a operação do aparelho eléctrico.
- h) **Utilize os aparelhos eléctricos, acessórios, ferramentas montadas, etc., de acordo com estas instruções e da forma regulamentada para este tipo de aparelho. Neste contexto, considere também as condições de trabalho e a actividade a executar.** A utilização de aparelhos eléctricos para outras aplicações além das previstas para o efeito pode provocar situações de perigo. Por razões de segurança, são proibidas quaisquer modificações do aparelho eléctrico.
- E) Assistência técnica**
- a) **Autorize a reparação do seu aparelho apenas por pessoal especializado e qualificado e apenas com peças sobressalentes de origem.** Desta forma ficará assegurado que a segurança do aparelho é mantida.
- b) **Observe as instruções de manutenção e as instruções acerca da substituição de ferramentas.**

- c) **Controle regularmente o cabo de alimentação do aparelho eléctrico e mande substituir o cabo em caso de danificação por pessoal especializado e qualificado ou por uma oficina de assistência técnica contratada e autorizada REMS. Controle regularmente os cabos de extensão e substitua-os em caso de danificações.**

Indicações de segurança especiais

⚠ ATENÇÃO

- Ligar a máquina apenas a uma tomada com condutor de protecção operacional. Em caso de dúvidas, verificar ou solicitar a verificação do funcionamento do condutor de protecção.
- A máquina apenas deve funcionar através de um disjuntor diferencial de 30 mA na rede.
- Se for necessário substituir o cabo de ligação, esta operação deve ser efectuada apenas por pessoal especializado e qualificado, de modo a prevenir situações de risco para a segurança.
- A máquina é operada mediante um interruptor de pedal de segurança com paragem de emergência comutada por toque. Dispositivos de protecção, como p.ex., tubos de protecção, caixas de protecção e gradeamentos são necessários quando a área de perigo, circunscrita pela máquina e a peça de trabalho em rotação, não é completamente visível.
- Trabalhos, como p.ex., aplicação de cânhamo, montagens e desmontagens, roscar com tarraxas manuais, trabalhar com corta-tubos manuais, bem como segurar peças de trabalho com a mão (em vez de utilizar os apoios do material) são proibidos com a máquina a trabalhar.
- Caso se deva contar com a flexão e o bater da peça de trabalho (em função do comprimento e do diâmetro do material e do número de rotações), ou em caso de estabilidade insuficiente da máquina, deve utilizar-se suportes reguláveis em altura (REMS Herkules) em número suficiente.
- Nunca meter a mão dentro dos mandrils.
- Estender tubos curtos apenas com REMS Nippelspanner ou com REMS Nippelfix.
- Aos óleos para roscar REMS em lata de aerossóis (REMS Spezial, REMS Sanitol) foi adicionado um gás expansivo que, embora ecológico, é inflamável (Butano). As latas de aerossóis estão sob pressão, nunca abri-las com força. Protegê-las contra a luz solar directa e o aquecimento superior a 50°C.
- Devido ao efeito desengordurador do lubrificante refrigerador, deve evitar-se o contacto intensivo com a pele. Deve-se utilizar protectores de pele com efeito lubrificante.
- Devido a razões de higiene deve limpar-se o tabuleiro regularmente de sujidades e aparas, no mínimo, uma vez por ano.
- A verificação do lubrificante refrigerador não é necessária, porque devido ao consumo, deve atestar-se regularmente com novo lubrificante refrigerador.

AVISO





- Os lubrificantes refrigeradores nunca podem ser despejados no estado concentrado na canalização, nas águas ou no solo. Lubrificante refrigerador não consumido deve ser entregue às empresas e entidades competentes para a eliminação de resíduos. O código de residuo para lubrificantes refrigeradores minerais é 54401 e, para sintéticos, 54109.

Utilização correcta

⚠ ATENÇÃO

As máquinas de corte de roscas Tornado e Magnum da REMS devem ser utilizadas correctamente para o corte de roscas, rectificação, remoção de rebarbas, corte de bocais e perfuração de ranhuras em tubos. Quaisquer outras utilizações são indevidas e, portanto, não permitidas.

Esclarecimento de símbolos

-  Antes da colocação em funcionamento, ler o manual de instruções
-  Ferramenta eléctrica da classe de protecção I
-  Ferramenta eléctrica da classe de protecção II
-  Eliminação ecológica
-  Marca CE de conformidade

1. Dados técnicos

	Tornado 2000 Tornado 2010 Tornado 2020	Magnum 2000 Magnum 2010 Magnum 2020	Magnum 3000 Magnum 3010 Magnum 3020	Magnum 2000 Magnum 2010 Magnum 2020 com Cabeça de roscar automática REMS 4"	Tornado 2000 Tornado 2010 Tornado 2020 com Cabeça de roscar automática REMS 4"	Magnum 4000 Magnum 4010 Magnum 4020
1.1. Gama de aplicações						
1.1.1. Diâmetro de rosca						
Tubos (também revestidos de plástico)	1/16 – 2"	1/16 – 2"	(1/16) 1/2 – 3"	1/16 – 4"	1/16 – 4"	1/4 – 4"
Varões	6 – 60 mm	6 – 60 mm	6 – 60 mm	6 – 60 mm	6 – 60 mm	14 – 60 mm
	1/4 – 2"	1/2 – 2"	1/2 – 2"	1/4 – 2"	1/4 – 2"	1/2 – 2"

	Tornado 2000 Tornado 2010 Tornado 2020	Magnum 2000 Magnum 2010 Magnum 2020	Magnum 3000 Magnum 3010 Magnum 3020	Magnum 2000 Magnum 2010 Magnum 2020 com Cabeça de roscar auto- mática REMS 4"	Tornado 2000 Tornado 2010 Tornado 2020 com Cabeça de roscar auto- mática REMS 4"	Magnum 4000 Magnum 4010 Magnum 4020
1.1.2. Tipos de roscas Roscas em tubos, cónicas à direita Roscas em tubos, cilíndricas à direita Roscas em tubos extra-fortes Roscas em varões				R (ISO 7-1, DIN 2999, BSPT), NPT G (ISO 228-1, DIN 259, BSPP), NPSM Pg (DIN 40430), IEC M (ISO 261, DIN 13), UNC, BSW		
1.1.3. Comprimento de rosca Roscas em tubos, cónicas	Comprimento normalizado	Comprimento normalizado	Comprimento normalizado	Comprimento normalizado	Comprimento normalizado	Comprimento normalizado
Roscas em tubos, cilíndricas Roscas em varões	165 mm, sem limitação com reapertar	150 mm, sem limitação com reapertar	150 mm, sem limitação com reapertar	165 mm, sem limitação com reapertar	165 mm, sem limitação com reapertar	150 mm, sem limitação com reapertar
1.1.4. Cortar Tubos	1/8 – 2"	1/8 – 2"	1/4 – 4"	1/8 – 2"	1/8 – 2"	1/4 – 4"
1.1.5. Escarear interior Tubos	1/4 – 2"	1/4 – 2"	1/4 – 4"	1/4 – 2"	1/4 – 2"	1/4 – 4"
1.1.6. Niples e niples duplos com REMS Nippelspanner (aperto interior)	3/8 – 2"	3/8 – 2"	3/8 – 2"	3/8 – 2"	3/8 – 2"	3/8 – 2"
com REMS Nippelfix (aperto interior automático)	1/2 – 4"	1/2 – 4"	1/2 – 4"	1/2 – 4"	1/2 – 4"	1/2 – 4"
1.1.7. Cabeça de roscar automática REMS 4" para todos tipos Tornado e Magnum 2000/2010/2020 e Magnum 3000/3010/3020 (ver fig. 6)				2 1/2 – 4"	2 1/2 – 4"	
1.2. Número de rotações do fuso de trabalho						
Tornado 2000	1/16 – 2"	53 – 40 1/min				
Magnum 2000	1/4 – 2"	53 – 40 1/min				
Magnum 3000	1/4 – 3"	23 – 20 1/min				
Magnum 4000	1/4 – 4"	23 – 20 1/min				
Regulação automática do número de rotações, sem escalões						
Tornado 2010 / 2020	1/16 – 2"	52 1/min				
Magnum 2010 / 2020	1/4 – 2"	52 – 26 1/min				
Magnum 3010 / 3020	1/4 – 3"	20 – 10 1/min				
Magnum 4010 / 4020	1/4 – 4"	20 – 10 1/min				
também sob plena carga. Para grandes cargas e más condições de corrente nas roscas maiores Tornado 26 1/min ou Magnum 10 1/min.						
1.3. Dados eléctricos						
Tornado 2000, Magnum 2000 / 3000 / 4000				230 V, 1~; 50–60 Hz; 1700 W potência absorvida, 1200 W potência emitida; 8,3 A; Fusível (rede) 16 A (B). Operação intermitente S3 25% 2,5/10 min. 110 V; 1~; 50–60 Hz; 1700 W potência absorvida, 1200 W potência emitida; 16,5 A; Fusível (rede) 30 A (B). Operação intermitente S3 25% 2,5/10 min.		
Tornado 2010, Magnum 2010 / 3010 / 4010				230 V, 1~; 50 Hz; 2100 W potência absorvida, 1400 W potência emitida; 10 A; Fusível (rede) 10 A (B). Operação intermitente S3 70% 7/10 min.		
Tornado 2020, Magnum 2020 / 3020 / 4020				400 V; 3~; 50 Hz; 2000 W potência absorvida, 1500 W potência emitida; 5 A; Fusível (rede) 10 A (B). Operação intermitente S3 70% 7/10 min.		
1.4. Dimensões (C x L x A)						
Tornado 2000	730 x 435 x 280 mm					
Tornado 2010 / 2020	730 x 435 x 280 mm					
Magnum 2000	870 x 580 x 495 mm					
Magnum 2010 / 2020	825 x 580 x 495 mm					
Magnum 3000	915 x 580 x 495 mm					
Magnum 3010 / 3020	870 x 580 x 495 mm					
Magnum 4000	915 x 580 x 495 mm					
Magnum 4010 / 4020	870 x 580 x 495 mm					
1.5. Peso em kg	Máquina		Ferramentas		Acessórios standard	
Tornado 2000	31		12		7	
Tornado 2010	43		12		7	
Tornado 2020	43		12		7	
	Máquina		Ferramentas		Carro de transporte	
Magnum 2000	75		12	1/4 – 2"	16	
Magnum 2010	87		12		16	
Magnum 2020	87		12		16	
	Máquina		Ferramentas	Ferramentas		
Magnum 3000	79		12	1/4 – 2"	23	16
Magnum 3010	108		12		23	16
Magnum 3020	108		12		23	16
	Máquina		Ferramentas	Ferramentas		
Magnum 4000	81		12	1/4 – 2"	25	16
Magnum 4010	108		12		25	16
Magnum 4020	108		12		25	16

1.6. Informações sobre a emissão sonora

Valor de emissão em relação ao local de trabalho	
Tornado 2000, Magnum 2000 / 3000 / 4000	83 dB (A)
Tornado 2010, Magnum 2010 / 3010 / 4010	75 dB (A)
Tornado 2020	72 dB (A)
Magnum 2020 / 3020 / 4020	74 dB (A)

1.7. Vibrações (todos tipos)

Valor efectivo calibrado da aceleração	2,5 m/s ²
--	----------------------

O valor da emissão de vibrações indicado foi medido segundo um processo de ensaio normalizado e pode ser utilizado para a comparação com o de um outro aparelho. O valor da emissão de vibrações indicado também pode ser utilizado para uma primeira avaliação da exposição.

⚠ CUIDADO

O valor da emissão de vibrações pode divergir do valor nominal durante a utilização efectiva do aparelho, em função do tipo e do modo em que o mesmo é utilizado; assim como pelo facto de estar ligado, mas a funcionar sem carga.

2. Colocação em serviço

⚠ CUIDADO

Pesos superiores a 35 Kg devem ser transportados por 2 pessoas; transportar o porta-ferramentas separadamente. Ter em conta, tanto para o transporte como para a montagem da máquina, com ou sem bastidor, o equilíbrio desta já que a máquina tem pontos mais pesados que outros.

2.1. Instalação da Tornado 2000, 2010, 2020 (fig. 1-3)

Desapertar o parafuso de orelhas (1). Tirar o carro porta ferramentas (2). Por a máquina na posição vertical fazendo-a descansar sobre as 2 barras guia (3 + 4) e enfiar os 3 pés tubulares na carcaça da máquina (fig. 1). Pegar na máquina pela carcaça (não pelos pés tubulares) e fazê-la descansar sobre os citados pés (fig. 2). A máquina pode-se montar também sobre qualquer bancada de trabalho e fixar-se com parafusos. Para isso encontram-se 3 orifícios roscados na parte inferior da máquina. Mediante o esquema anexo a este livro de instruções, fazem-se 3 furos na bancada de trabalho (broca Ø 12 mm). A máquina fixa-se seguidamente com 3 parafusos M 10.

Deslizar o carro porta ferramentas sobre as barras guia. Fazer passar a barra tubular de avanço (5) pelo furo do carro porta ferramentas, e deslizar o anel de bloqueio (6) sobre a barra guia, de maneira que o parafuso de orelhas seja fixo, deixando livre a ranhura para encaixe do tabuleiro de óleo. Montar o punho de borracha (7).

Encaixar o tabuleiro do óleo nos 2 parafusos situados na carcaça da máquina e empurrá-la para a direita na ranhura lateral. Encaixar o tabuleiro na ranhura anelar no chanfro da barra guia (4). Deslizar o anel com o parafuso de orelhas (6), até encostar à chapa do tabuleiro de forma a bloqueá-lo. Encaixar o tubo do óleo no filtro de aspiração do tabuleiro e deslizar o outro extremo do tubo sobre a boquilha roscada, na parte posterior do porta ferramentas.

Meter 2 litros de óleo de roscar. Colocar o tabuleiro porta limalhas.

AVISO

Não por nunca a máquina a funcionar sem óleo de roscar.

Colocar os pernos guia da cabeça de roscar (8) no porta ferramentas e fazendo pressão oscilante sobre os pernos guia, introduzir a cabeça de roscar até ao fim.

Para transportar a máquina, encaixar o interruptor de pedal no parafuso da parte posterior da carcaça (fig. 3).

Instalação da Magnum 2000 T, 2010 T, 2020 T, 3000 T, 3010 T, 3020 T, 4000 T, 4010 T, 4020 T (fig. 8)

Fixe a máquina no banco de trabalho ou no carro de transporte (acessório), através dos 3 parafusos fornecidos. Para o transporte, a máquina pode ser levantada, na frente, nas travessas de guia e, na retarguarda, num tubo fixado no mandril e no mandril centrador. Para o transporte na bancada tubular, devem inserir-se tubos Ø 3/4" com um comprimento de cerca de 60 cm, nos olhais da bancada tubular, fixando-os através de porcas de orelha. Caso não se preveja um transporte da máquina, pode retirar-se as duas rodas.

Ateste com 5 litros de óleo para roscar.

AVISO

Não por nunca a máquina a funcionar sem óleo de roscar.

2.2. Instalação da Tornado 2000 T, 2010 T, 2020 T (fig. 7 + 8)

Fixe a máquina a uma bancada de trabalho ou ao carro com rodas (acessório) com os 3 parafusos fornecidos. Para transporte da máquina pode ser levantada pelos encaixes frontais da cuba por detrás do motor ou pelo sistema de fixação. Para transporte do carro, usar uma parte de tubo de Ø 3/4", com comprimento aproximado de 60 cms. e apertar os parafusos de orelhas. Se a máquina não é para ser transportada, remova as 2 rodas.

Meter 5 litros de óleo de corte.

AVISO

Não por nunca a máquina a funcionar sem óleo de roscar.

Instalação da Magnum 2000 T-L, 2010 T-L, 2020 T-L, 3000 T-L, 3010 T-L, 3020 T-L, 4000 T-L, 4010 T-L, 4020 T-L (fig. 8)

Fixe a máquina no banco de trabalho ou na bancada tubular (acessório), através dos 4 parafusos fornecidos. Para o transporte, a máquina pode ser levantada, na frente, nas travessas de guia e, na retarguarda, num tubo fixado no mandril e no mandril centrador. Insira o anel de aperto (10) com a porca de orelha na travessa de guia traseira de forma a que, a ranhura do anel fique livre. Suspenda o tabuleiro, no lado de trás, nos dois parafusos montados na parte de baixo da caixa da engrenagem e, no lado da frente, na ranhura do anel da travessa

de guia traseira. Empurre o anel de aperto (10) até ficar encostado à suspensão do tabuleiro, e aperte-o. Suspenda a mangueira com o filtro de aspiração no tabuleiro. Insira o recipiente para aparas pela parte traseira.

Ateste com 2 litros de óleo para roscar.

AVISO

Não por nunca a máquina a funcionar sem óleo de roscar.

2.3. Ligação eléctrica

⚠ ATENÇÃO

Verifique, antes da ligação da máquina, se a tensão indicada na placa de tipo corresponde à tensão de rede. Utilize apenas cabos de extensão com condutor de protecção ligado à terra. A máquina é ligada e desligada mediante o interruptor de pedal (21, Tornado / 4, Magnum). O interruptor (18, Tornado / 3, Magnum) serve para a pré-selecção do sentido de rotação ou da velocidade. A máquina pode ser ligada apenas, se o botão de Paragem de Emergência (22, Tornado / 5, Magnum) se encontrar desbloqueado e se o interruptor de protecção (23, Tornado / 6, Magnum) do interruptor de pedal se encontrar premido. Caso a máquina seja ligada directamente à rede (sem dispositivo de encaixe), deve instalar-se um interruptor de potência de 16 A.

2.4. Óleos para roscar

Utilize exclusivamente óleos para roscar REMS. Obterá resultados de corte perfeitos, uma vida útil prolongada dos pentes de roscar, bem como uma protecção significativa da máquina.

AVISO

Óleo para roscar **REMS Spezial** é de alta liga e pode ser utilizado para roscas em tubos e varões de todos os tipos. O óleo pode ser evacuado mediante água (verificado por peritagem). Em vários países, como por exemplo, Alemanha, Austria e Suíça, óleos para roscar à base de óleo mineral não são permitidos para tubagens de água potável. Neste caso utilize o produto REMS Sanitol livre de óleo mineral.

O óleo para roscar **REMS Sanitol** está livre de óleo mineral, é sintético, completamente dissolúvel em água e tem a força lubrificadora do óleo mineral. REMS Sanitol pode ser utilizado para todas as roscas em tubos e varões. Na Alemanha, Austria e Suíça, o REMS Sanitol tem que ser utilizado para tubagens de água potável e está conforme os regulamentos (Nº de ensaio DVGW DW-0201AS2032; Nº de ensaio ÖVGW W 1.303; Nº de ensaio SVGW 7808-649).

AVISO

Utilize todos os óleos para roscar exclusivamente no estado não-diluído!

2.5. Apoio do material

⚠ CUIDADO

Tubos, varões e barras a partir de um comprimento de 2 m devem ser apoiados adicionalmente pelo sistema regulável em altura REMS Herkules. Este sistema está equipado com esferas em aço para movimentar tubos e varões sem problemas em todas as direcções, sem que o apoio do material tombe. Caso a REMS Magnum esteja fixada num banco de trabalho, deve utilizar-se o REMS Herkules Y, sendo este fixado no banco de trabalho. Gama de aplicações REMS Herkules e REMS Herkules Y: Ø 1/8" - 4".

2.6. Cabeça automática REMS 4"

Ao utilizar a cabeça automática REMS 4", devem observar-se as instruções próprias, fornecidas com a mesma.

3. Funcionamento

3.1. Ferramentas

Como cabeçal de roscar (8, Tornado / 12, Magnum) entende-se sempre um cabeçal de roscar universal, ou seja, para a gama atrás indicada, dividido em 2 jogos de ferramentas. Para roscar roscas cônicas em tubos, o delimitador longitudinal (9, Tornado / 13, Magnum) deve estar alinhado na mesma direcção que a alavanca de fecho e de abertura (10, Tornado / 14, Magnum). Desta forma, o cabeçal de roscar abrir-se-á automaticamente, após atingido o respectivo comprimento normalizado da rosca. Para poder roscar roscas longas e roscas em varões cilíndricos, vira-se o delimitador longitudinal (9, Tornado / 13, Magnum) para o lado.

Mudança dos pentes de roscar

Os pentes de roscar podem ser inseridos ou mudados, tanto com o cabeçal de roscar montado, como com o cabeçal de roscar retirado (p.ex. no banco de trabalho). Para o efeito, desaperte a alavanca de bloqueio (11, Tornado / 15, Magnum), não a desaparafuse. Empurre o disco de ajuste (12, Tornado / 16, Magnum) no punho, para longe da alavanca de bloqueio e até à posição final. Nesta posição, os pentes de roscar são retirados e inseridos. Neste processo tenha em atenção para que, a medida de rosca indicada no lado traseiro dos pentes de roscar corresponda à medida de rosca a roscar. Além disso observe que, os números indicados também no lado de trás dos pentes de roscar correspondam aos números indicados no porta-pentes (14, Tornado / 17, Magnum).

Insira os pentes de roscar no cabeçal de roscar até que a esfera situada na fenda do porta-pentes encaixe. Após ter inserido todos os pentes de roscar, regula-se a medida de rosca desejada, rodando o disco de ajuste. Em caso de roscas em varões, regule sempre para a posição „Bolt“. Aperte o disco de ajuste mediante a alavanca de bloqueio. Feche a cabeça de roscar. Para o efeito, prima a alavanca de fecho e de abertura (10, Tornado / 14, Magnum) fortemente para baixo, para a direita. O cabeçal de roscar abre-se automaticamente (em caso de roscas em tubos cônicos), ou manualmente, em qualquer altura, premindo a alavanca de fecho e de abertura ligeiramente para a esquerda. Se, devido à elevada força de roscar (p.ex. pentes de roscar não afiados), a

força de fixação da alavanca de bloqueio (11, Tornado / 15, Magnum) do cabeçal de roscar 2½–3" e 2½–4" for insuficiente, ou seja, o cabeçal de roscar abre-se sob a pressão de roscar, deve apertar-se adicionalmente o parafuso cilíndrico do lado oposto à alavanca de bloqueio (11, Tornado / 15, Magnum).

O corta-tubos (15, Tornado / 18, Magnum) serve para cortar os tubos de ¼–2" ou 2½–4".

O escareador interior de tubos (16, Tornado / 19, Magnum) é utilizado para tubos de ¼–2" ou de 2½–4". Segure o mandril contra a rotação, encaixando-o no braço do escareador; na parte da frente ou de trás, conforme o comprimento do tubo.

3.2. Cabeça de aperto

Para o agarre de materiais com a Magnum até 2" e com a Tornado cujo diâmetro seja < 8 mm, e com a Magnum até 4" cujo diâmetro seja < 20 mm, existe um eixo de sujeição (Código 343001). Para efectuar o pedido deste eixo deverá ser comunicado o diâmetro de agarre desejado.

3.2.1. Cabeça de aperto Tornado (19) e (20)

Os mordentes auto centráveis fecham-se e abrem automaticamente, girando à esquerda e direita o interruptor (18) e accionando o interruptor de pedal (21). Ao mudar os mordentes dianteiros ou traseiros, ter em atenção a que cada mordente de aperto, seja montado como se indica nas fig. 4 e 5, pois de contrário, danificam-se. Não se deve por a máquina em marcha, antes de estarem montados todos os mordentes e postas ambas as tampas.

3.2.2. Cabeça de aperto Magnum (1) (2)

Mandril de percussão de aperto rápido (1), mandril centrador (2)

O mandril dianteiro de percussão de aperto rápido (1) com abraçadeira grande e com os mordentes móveis inseridos nos porta-mordentes assegura uma fixação centrada e segura, aplicando uma força mínima. Quando o material salta do mandril centrador (2), é necessário fechá-lo.

Mudança dos mordentes Magnum

Feches os mordentes (24) com a abraçadeira (22) até um diâmetro de fixação de aproximadamente 30 mm. Retire os parafusos dos mordentes (24). Empurre

os mordentes com uma ferramenta adequada (chave de fendas) para trás, retirando-os. Insira, pela parte da frente, mordentes novos com o parafuso colocado no porta-mordentes.

3.3. Ciclo de trabalho

3.3.1. Tornado

Retirar as ferramentas utilizadas. Com o braço tubular (5) levar o porta ferramentas à posição final à direita. Introduzir o material de modo que sobressaia 10 cm aprox. da cabeça (19). Descer a cabeça de roscar (8) e fechá-la. Pôr o interruptor (18) na posição 1 e accionar o interruptor de pedal (21). O aperto do material faz-se automaticamente. Nas máquinas 2010 e 2020 pode usar-se a 2ª velocidade para o corte e rebarbar, assim como roscar pequenos diâmetros. Para isso, passar rapidamente o interruptor (18) da posição 1 para a 2, mantendo a máquina em marcha. Com ajuda do braço (5) pressionar a cabeça de roscar contra o material em rotação.

Depois de um ou dois fios de rosca, a cabeça rosca automaticamente. Quando nas roscas cónicas em tubos, se atinge o comprimento de rosca normalizado, a cabeça de roscar abre-se automaticamente. No caso de roscas longas e para varão, abrir a cabeça de roscar manualmente, senão a máquina continua a funcionar. Soltar o interruptor de pedal (21). Pôr o interruptor (18) na posição R. Accionar suavemente o interruptor de pedal (21), o material solta-se.

Reapertando o material, podem-se fazer roscas longas sem limitação. Para isso, soltar o interruptor de pedal (21) ao aproximar-se o porta ferramentas à cabeça da máquina. Não abrir a cabeça de roscar. Pôr o interruptor (18) na posição R. Afrouchar o material. Mediante o braço, levar o porta ferramentas e o material à posição final direita. Pôr a máquina novamente em marcha com o interruptor na posição 1.

Para cortar tubos, baixa-se o corta tubos (15) e posiciona-se ao redor do tubo a cortar. O tubo em rotação é seccionado ao girar na lâmina, e apertado pelo punho „T“.

Com o escariador (16) tira-se a rebarba interior que se produz durante o corte.

Sangrar o óleo de roscar: Desempalmar o tubo flexível do porta ferramentas (2) mantendo-o no bidon de óleo. Deixar funcionar a máquina até que o carter

5. Esquema de ligações eléctricas e componentes Tornado

Esquemas de ligações	Tornado 2000		Tornado 2010		Tornado 2020		
	Cor do condutor/Nº	Terminal	Cor do condutor/Nº	Terminal	Cor do condutor/Nº	Terminal	
Interruptor de pedal	Cabo de ligação à rede	Castanho Azul Verde/Amarelo	2 (Paro de emerg.) 2 (Paro de emerg.) ⊥ Carcaça	Castanho Azul Verde/Amarelo	2 (Paro de emerg.) 2 (Paro de emerg.) ⊥ Carcaça	Castanho Negro Cinzento Azul Verde/Amarelo	1 3 5 A1 ⊥ Carcaça
	Cabo de união	Castanho Azul Verde/Amarelo	2 (Protec. motor) 1 (Paro de emerg.) ⊥ Carcaça	Castanho Azul Verde/Amarelo	2 (Protec. motor) 1 (Paro de emerg.) ⊥ Carcaça	Negro 1 Negro 2 Negro 3 Negro 4 Negro 5 Verde/Amarelo	2 4 6 14 2 (Paro de emerg.) ⊥ Carcaça
	Cablagem interna	Vermelho Vermelho	1 (Paro de emerg.) ↓ 13 (Interruptor) 14 (Interruptor) ↓ 1 (Protec. motor)	Vermelho Vermelho	1 (Paro de emerg.) ↓ 13 (Interruptor) 14 (Interruptor) ↓ 1 (Protec. motor)	Vermelho Vermelho	5 → 1 (Paro de emerg.) 13 → A2
Carcaça da engrenagem	Cabo de união	Castanho Azul Verde/Amarelo	1 3 ⊥ Carcaça	Castanho Azul Verde/Amarelo	R S ⊥ Carcaça	Negro 1 Negro 2 Negro 3 Negro 4 Negro 5 Verde/Amarelo	L ₁ L ₂ L ₃ 4 5 ⊥ Carcaça
	Motor	Negro 2 Negro 5 Negro 6 Negro 4 Negro 3 Negro 1	4 8 10 6 5 2	Vermelho 1 Amarelo 2 Verde 3 Negro Branco Azul Verde/Amarelo	U ₁ V ₁ W ₁ U ₂ V ₂ W ₂ ⊥ Carcaça	Vermelho Amarelo Verde Negro Branco Azul Branco 7/20 Branco 8/21 Verde/Amarelo	U ₁ V ₁ W ₁ U ₂ V ₂ W ₂ 7 8 ⊥ Carcaça
	Resistência	Castanho Azul	5 12				
	Condensador			Castanho Azul	C ₁ C ₂		
Base	Bomba eléctrica (Máquina tipo "T")	Castanho Azul Verde/Amarelo	1 3 ⊥ Carcaça	Castanho Azul Verde/Amarelo	R S ⊥ Carcaça	Castanho Azul Verde/Amarelo	L ₁ L ₂ ⊥ Carcaça
Lista de componentes							
Motor	RW 345	REMS	RW 342	REMS	RW 343	REMS	
Interruptor de cames	CA 10 C 58751 * FT22V	REMS	CA 10 C 58761 * FT22V	REMS	CA 10 D-U277 * 01 FT22V	REMS	
Interruptor de pedal	T 5300	REMS	T 5300	REMS	T 5400	REMS	
Condensador			MP 35/100/330	REMS			

esteja vazio, ou tirar o tabuleiro do óleo e esvaziá-lo através da ranhura (17).

3.3.2. *Magnum*

Vire as ferramentas para fora e coloque o porta-ferramentas na posição final direita, mediante a alavanca de aperto (8). Introduza o material, passando pelo mandril centrador (2) aberto e pelo mandril de percussão de aperto rápido (1) aberto de forma a que sobressaia cerca de 10 cm para fora do mandril de percussão de aperto rápido. Feche o mandril de percussão de aperto rápido, até que os mordentes encostem no material. Aperte o material, com um curto movimento de abertura, apertando-o bruscamente uma ou duas vezes, através da abraçadeira. O material que sobressai pela parte de trás é centrado, fechando o mandril centrador (2). Baixe o cabeçal de roscar e feche-o. Coloque o interruptor (3) na posição 1, active o interruptor de pedal (4). A Magnum 2000 / 3000 / 4000 é ligada ou desligada apenas mediante o interruptor de pedal (4).

No caso da Magnum 2010 / 3010 / 4010 e 2020 / 3020 / 4020 pode seleccionar-se a 2ª velocidade para cortar e escarear, bem como para o corte de roscas mais pequenas. Para o efeito, comute o interruptor (3) de forma contínua da posição 1 para a posição 2, com a máquina a trabalhar. Pressione o cabeçal de roscar contra o material em rotação, através da alavanca de aperto (8).

Após ter roscado um ou dois passos de rosca, o cabeçal de roscar continua a roscar de forma automática. Em caso de roscas cónicas em tubos, ao atingir o comprimento da rosca correspondente à norma, o cabeçal de roscar abre-se automaticamente. Em caso de roscas longas e roscas em varões, abra o cabeçal de roscar manualmente, com a máquina a trabalhar. Deixe o interruptor de pedal (4). Abra o mandril de percussão de aperto rápido, retire o material.

Reapertando o material, pode cortar-se roscas com um comprimento ilimitado. Para o efeito, deixe o interruptor de pedal (4) durante o roscar, no momento em que o porta-ferramenta se acerque do corpo da máquina. Não abra o cabeçal de roscar. Desaperte o material, vire o porta-ferramentas e o material para a posição final direita, através da alavanca de aperto. Fixe de novo o material, ligue de novo a máquina. Para cortar tubos, o corta-tubos (18) é virado para dentro e empurrado para a posição de corte desejada, através da alavanca de aperto. Rodando o fuso para a direita, corta-se o tubo em rotação.

A rebarba interior criada pelo corte é retirada mediante o escareador interior de tubos (19).

Drenagem do óleo para roscar. Retire a mangueira do porta-ferramentas (7), virando-a para um contentor. Deixe a máquina a trabalhar até que o tabuleiro fique vazio. Ou: remova o bujão de fecho (25) e deixe esvaziar o tabuleiro.

3.4. **Fabricação de niples e niples duplos**

Para roscar niples utiliza-se REMS Nippelfix (aperto interior automático) ou REMS Nippelspanner (aperto interior). Neste processo deve observar-se que, o interior das pontas dos tubos esteja escareado. Empurre os tubos sempre até ao encosto.

Para fixar o tubo (com ou sem a rosca existente) com o REMS Nippelspanner, abre-se o cabeçal do Nippelspanner, rodando o fuso com uma ferramenta (p.ex. chave de fendas). Isto pode ser efectuado apenas com o tubo encaixado.

Tanto no caso do REMS Nippelfix, como no caso do REMS Nippelspanner deve ter-se em atenção que não se cortem niples mais curtos do que o permitido pelas normas.

3.5. **Fabrico de roscas à esquerda**

Para roscas à esquerda apenas as Magnum 2010, 2020, 4010 e 4020 da REMS são adequadas. A cabeça de roscar no porta-ferramentas tem de ser alinhada para cortar roscas à esquerda, por ex., com um parafuso M10x40, caso contrário, pode levantar e danificar o início da rosca. Colocar o interruptor na posição "R". Trocar as conexões da mangueira na bomba de lubrificante refrigerante ou ligar a bomba de lubrificante refrigerante em curto-circuito. Como alternativa, utilizar a válvula de comutação (art. Nº 342080) (acessório), que é fixada à máquina. Com a alavanca na válvula de comutação (fig. 9), o sentido de circulação da bomba de lubrificante refrigerante é invertido.

4. **Assistência técnica**



Desligar a ficha de rede antes de trabalhos de conservação e reparação! Estes trabalhos só podem ser realizados por técnicos qualificados.

4.1. **Manutenção**

A máquina é livre de manutenção. A engrenagem trabalha num banho de óleo fechado e subsequentemente não precisa de ser lubrificada.

4.2. **Inspecção / Reparação**

O motor da Tornado 2000 / Magnum 2000 / 3000 / 4000 está equipado com escovas de carvão. Estas escovas desgastam-se, devendo por isso ser verificadas ou substituídas regularmente. Para o efeito, desaperte os 4 parafusos da tampa do motor cerca de 3 mm e retire as duas tampas do motor. Consulte também 6. Comportamento em caso de falhas.

Esquema de ligações eléctricas e componentes Magnum

Esquemas de ligações	Magnum 2000/3000/4000		Magnum 2010/3010/4010		Magnum 2020/3020/4020		
	Cor do condutor/Nº	Terminal	Cor do condutor/Nº	Terminal	Cor do condutor/Nº	Terminal	
Interruptor de pedal	Cabo de ligação à rede	Castanho Azul	2 (Paro de emerg.) 2 (Paro de emerg.)	Castanho Azul Verde/Amarelo	2 (Paro de emerg.) 2 (Paro de emerg.) ⊥ Carcaça	Castanho Negro Negro Azul Verde/Amarelo	1 3 5 A1 ⊥ Carcaça
	Cabo de união	Castanho Azul	2 (Protec. motor) 1 (Paro de emerg.)	Castanho Azul Verde/Amarelo	2 (Protec. motor) 1 (Paro de emerg.) ⊥ Carcaça	Negro 1 Negro 2 Negro 3 Negro 4 Negro 5 Verde/Amarelo	2 4 6 14 2 (Paro de emerg.) ⊥ Carcaça
	Cablagem interna	Vermelho Vermelho	1 (Paro de emerg.) ↓ 13 (Interruptor) 14 (Interruptor) ↓ 1 (Protec. motor)	Vermelho Vermelho	1 (Paro de emerg.) ↓ 13 (Interruptor) 14 (Interruptor) ↓ 1 (Protec. motor)	Vermelho Vermelho	5 → 1 (Paro de emerg.) 13 → A2
Carcaça da engrenagem	Cabo de união	Castanho Azul	2 1	Castanho Azul Verde/Amarelo	R S ⊥ Carcaça	Negro 1 Negro 2 Negro 3 Negro 4 Negro 5 Verde/Amarelo	L ₁ L ₂ L ₃ 4 5 ⊥ Carcaça
	Motor	Negro 2 Negro 5 Negro 6 Negro 4 Negro 3 Negro 1	Castanho 6 5 3 4 Azul	Vermelho Amarelo Verde Negro Branco Azul Verde/Amarelo	U ₁ V ₁ W ₁ U ₂ V ₂ W ₂ ⊥ Carcaça	Vermelho Amarelo Verde Negro Branco Azul Branco 7/20 Branco 8/21 Verde/Amarelo	U ₁ V ₁ W ₁ U ₂ V ₂ W ₂ 7 8 ⊥ Carcaça
	Condensador			Castanho Azul	C ₁ C ₂		

Lista de componentes

Motor	RW 345	REMS	RW 342	REMS	RW 343	REMS
Interruptor de cames			CA 10 C 58761 * FT22V	REMS	CA 10 D-U277 * 01 FT22V	REMS
Interruptor de pedal	T 5310	REMS	T 5300	REMS	T 5400	REMS
Condensador			MP 35/100/330	REMS		

6. Comportamento em caso de falhas

6.1. Falha: A máquina não arranca.

Razão:

- Paragem de emergência não está desbloqueada.
- O disjuntor de máxima do motor disparou.
- Escovas de carvão gastas ou danificadas (Tornado 2000, Magnum 2000 / 3000 / 4000).

6.2. Falha: A máquina não trabalha de forma contínua.

Razão:

- Os pentes de roscar não estão afiados.
- Óleo para roscar de má qualidade.
- Sobrecarga da rede eléctrica.
- Diâmetro do cabo de extensão demasiado pequeno.
- Contacto de má qualidade nas ligações de encaixe.
- Escovas de carvão gastas (Tornado 2000, Magnum 2000 / 3000 / 4000).

6.3. Falha: Falta de alimentação ou alimentação defeituosa de óleo para roscar para o cabeçal de roscar.

Razão:

- Bomba defeituosa.
- Pouco óleo para roscar no tabuleiro.
- Peneira na tubuladora de aspiração suja.

6.4. Falha: Não obstante a boa regulação da escala, os pentes de roscar estão demasiadamente abertos.

- O cabeçal de roscar não está fechado.

6.5. Falha: O cabeçal de roscar não abre.

Razão:

- Com o cabeçal de roscar aberto, foram roscadas roscas para a medida superior seguinte do diâmetro do tubo.
- Delimitador longitudinal virado para trás.

6.6. Falha: Roscas inutilizáveis.

Razão:

- Os pentes de roscar não estão afiados.
- Os pentes de roscar foram inseridos incorrectamente. Observe a numeração.
- Falta de alimentação ou alimentação defeituosa de óleo para roscar.
- Óleo para roscar de má qualidade.
- Movimento de avanço do porta-ferramentas prejudicado.

6.7. Falha: O tubo desliza nos mandrils.

Razão:

- Mordentes extremamente sujos.
- Em caso de tubos revestidos de plástico espesso, utilize mordentes especiais.
- Mordentes desgastados.

7. Eliminar

As máquinas não devem ir para o lixo doméstico após o final de vida útil. Devem ser correctamente eliminadas, de acordo com as normas estabelecidas por lei.

8. Garantia do fabricante

O prazo de garantia é de 12 meses após a entrega do novo produto ao primeiro consumidor. A data de entrega deve ser comprovada com o envio dos documentos originais de compra, que devem conter a data da compra e a designação do produto. Todas as falhas no funcionamento ocorridas dentro do prazo de garantia, provocadas por erros de fabrico ou de material comprovados, serão reparadas gratuitamente. O prazo de garantia do produto não se prolongará nem se renovará com a reparação das avarias. Ficam excluídos da garantia todos os danos provocados pelo desgaste natural, manuseamento incorrecto ou uso normal, não observação dos regulamentos de operação, meios de operação inadequados, cargas excessivas, utilização para outras finalidades além das previstas, intervenções pelo próprio utilizador ou por terceiros ou outras razões fora do âmbito da responsabilidade da REMS.

Os serviços de garantia devem ser prestados, exclusivamente, pelas oficinas de assistência técnica contratadas e autorizadas REMS. Todas as reclamações serão consideradas apenas se o aparelho for entregue a uma oficina de assistência técnica contratada e autorizada REMS sem terem sido efectuadas quaisquer intervenções e sem o aparelho ter sido anteriormente desmontado por outro. Produtos e peças substituídos passam a ser propriedade da REMS.

Os custos relativos ao transporte de ida e volta são da responsabilidade do utilizador.

Os direitos legais do utilizador, em especial o seu direito de reclamação perante o representante em caso de danos, manter-se-ão inalterados. Esta garantia do fabricante é válida exclusivamente para produtos novos, comprados e utilizados na União Europeia, na Noruega ou na Suíça.

A esta garantia aplica-se o direito alemão, excluindo-se a Convenção das Nações Unidas sobre os Contratos de Compra e Venda Internacional de Mercadorias (CISG).

9. Listas de peças

Para obter informações sobre as listas de peças, ver www.rems.de → Downloads → Parts lists.

Tłumaczenie z oryginału instrukcji obsługi

REMS Tornado 2000 / 2010 / 2020

1 Śruba skrzydełkowa	13 Gałka kulowa/uchwyt
2 Suport narzędziowy	14 Oprawka do noży głowic gwinciarских
3 Trzon prowadzący przedni	15 Obcinak do rur
4 Trzon prowadzący tylny	16 Gratownik wewnętrzny rur
5 Dźwignia dociskowa	17 Wylew
6 Pierścień zaciskowy	18 Przelącznik
7 Rękojeść	19 Przedni uchwyt zaciskowy
8 Głowica gwinciarська	21 Włącznik nożny
9 Zderzak wzdłużny	22 Przycisk awaryjny
10 Dźwignia zamykająca i otwierająca	23 Wyłącznik ochronny
11 Dźwignia zaciskowa	24 Sworzeń prowadzący

REMS Magnum 2000 / 2010 / 2020 / 3000 / 3010 / 3020 / 4000 / 4010 / 4020

1 Udarowy uchwyt szybkozaciskowy	13 Zderzak wzdłużny
2 Uchwyt prowadzący	14 Dźwignia zamykająca i otwierająca
3 Przelącznik prawo – lewo	15 Dźwignia zaciskująca
4 Włącznik nożny	16 Tarcza nastawcza
5 Przycisk awaryjny	17 Uchwyt noży nacinających
6 Wyłącznik ochronny	18 Obcinak do rur
7 Suport narzędziowy	19 Gratownik wewnętrzny
8 Dźwignia dociskowa	20 Wanna chłodziwowa
9 Rękojeść	21 Pojemnik na wióry
10 Pierścień mocujący ze śrubą skrzydełkową	22 Pierścień zaciskowy
11 Śruba skrzydełkowa	23 Gniazdo szczęk zaciskowych
12 Głowica gwinciarська	24 Szczęki zaciskowe
	25 Korek spustowy

Ogólne wskazówki bezpieczeństwa

⚠ OSTRZEŻENIE

Należy uważnie przeczytać wszystkie wskazówki. Nieuwzględnienie poniższych wskazówek może spowodować porażenie elektryczne, pożar i/lub ciężkie obrażenia ciała. Użyte w tekście wyrażenie „sprzęt elektryczny” oznacza elektronarzędzie zasilane z sieci energetycznej (z przewodem zasilającym), elektronarzędzie zasilane z akumulatora (bez przewodu zasilającego), maszyny i inne urządzenia elektryczne. Sprzęt elektryczny należy używać wyłącznie zgodnie z jego przeznaczeniem i przy uwzględnieniu ogólnych przepisów bezpieczeństwa i zapobiegania wypadkom.

PROSIMY ZACHOWAC PONIŻSZE WSKAZÓWKI

A) Stanowisko pracy

- Na stanowisku pracy utrzymywać czystość i porządek.** Brak porządku i złe oświetlenie mogą powodować groźbę wypadku.
- Przy pomocy sprzętu elektrycznego nie pracować w otoczeniu zagrożonym wybuchem, w którym znajdują się palne ciecze, gazy lub pyły.** Sprzęt elektryczny jest źródłem iskier, które mogą spowodować zapłon pyłów lub par.
- W pobliżu, gdzie wykonywana jest praca sprzętem elektrycznym nie dopuszczać dzieci i osób trzecich.** Ich obecność może rozprasać osobę pracującą i spowodować utratę kontroli nad sprzętem.

B) Bezpieczeństwo elektryczne

- Wtyczka przewodu zasilającego musi dokładnie pasować do gniazda sieciowego. Wtyczka nie może być w żaden sposób przerabiana. Sprzęt elektryczny wymagający uziemienia ochronnego nie może być zasilany przez jakiegokolwiek łączniki.** Stosowanie oryginalnych wtyczek zdecydowanie zmniejsza ryzyko porażenia prądem elektrycznym. Jeżeli sprzęt elektryczny wyposażony jest w przewód uziemienia ochronnego, może być podłączony tylko do gniazda sieciowego wyposażonego w styk uziemienia ochronnego. Używanie sprzętu elektrycznego na placu budowy, w wilgotnych warunkach lub na zewnątrz wymaga podłączenia go do sieci przez wyłącznik różnicowo-prądowy o prądzie zadziałania 30 mA.
- Unikać kontaktu ciała z elementami uziemionymi, np. rurami, kaloryferami, piecami, chłodziarkami.** Uziemienie ciała podczas pracy zwiększa ryzyko porażenia prądem elektrycznym.
- Nie wystawiać sprzętu na działanie wilgoci, np. deszczu.** Wniknięcie wody do wnętrza sprzętu zwiększa ryzyko porażenia prądem elektrycznym.
- Przewód zasilający nie służy do transportu lub zawieszania sprzętu. Nie służy również do wyciągania wtyczki z gniazda sieciowego. Chronić przewód zasilający przed wysoką temperaturą, olejami, ostrymi krawędziami i dotknięciem przez ruchome (np. wirujące) elementy sprzętu.** Uszkodzony lub splątany przewód zwiększa ryzyko porażenia prądem elektrycznym.
- Podczas pracy na zewnątrz, gdy konieczne jest stosowanie przedłużacza, stosować wyłącznie przedłużacz dostosowany do użytku zewnętrznego.** Taki przedłużacz zmniejsza ryzyko porażenia prądem elektrycznym.

C) Bezpieczeństwo osób

- Te urządzenia nie są przeznaczone do użytkowania przez osoby (włącznie z dziećmi) ze zmniejszonymi fizycznymi, sensorycznymi lub umysłowymi zdolnościami, albo z niedostatecznym doświadczeniem i wiedzą, chyba że przed użytkowaniem urządzenia zostały poinstruowane lub skontrolowane przez jedną z odpowiedzialnych za ich bezpieczeństwo osób. Dzieci muszą być kontrolowane, aby upewnić się, czy nie używają urządzenia do zabawy.
- Być uważnym, zwracać uwagę na wykonywane czynności, rozsądnie postępować podczas pracy ze sprzętem elektrycznym. Nie używać sprzętu elek-**

trycznego, jeżeli jest się zmęczonym lub pod wpływem narkotyków, alkoholu lub leków. Chwila nieuwagi podczas użytkowania sprzętu może spowodować groźne obrażenia.

- b) **Nosić elementy osobistego wyposażenia ochronnego oraz okulary ochronne.** Używanie elementów osobistego wyposażenia ochronnego: maski przeciwpyłowej, obuwia antypoślizgowego, kasku ochronnego lub ochrony słuchu – odpowiednio do używanego sprzętu elektrycznego zmniejsza ryzyko obrażeń.
- c) **Wykluczyć możliwość przypadkowego samoczynnego włączenia się sprzętu.** Przed włożeniem wtyczki do gniazda sieciowego upewnić się, że sprzęt elektryczny jest wyłączony (pozycja „AUS“ wyłącznika zasilania). Przeniesienie sprzętu z palcem na wyłączniku lub próba włożenia wtyczki do gniazda sieciowego, gdy sprzęt jest włączony, może spowodować wypadek. W żadnym wypadku nie zwierać (mostkować) wyłącznika sieciowego.
- d) **Przed włączeniem sprzętu usunąć wszystkie narzędzia i klucze nastawcze.** Ich pozostawienie w obracających się elementach sprzętu zamienia je w pocisk mogący dotkliwie zranić osobę obsługującą lub postronną. Nigdy nie chwycić ruchomych (obracających się) elementów sprzętu elektrycznego.
- e) **Nie przeceniać swoich możliwości. Zawsze starać się stać pewnie i prawidłowo zachowywać równowagę.** Pozwoli to lepiej kontrolować sprzęt w nieoczekiwanych sytuacjach.
- f) **Nosić odpowiedni ubiór, bez luźnych i szerokich elementów. Nie zakładać luźnej biżuterii. Nie zbliżać włosów, ubrania i rękawiczek do ruchomych elementów sprzętu.** Luźny ubiór, długie, luźne włosy lub zwisające ozdoby mogą zostać pochwycone przez ruchome elementy sprzętu.
- g) **Jeżeli możliwe jest zamontowanie urządzeń odpylających, upewnić się, że są sprawne i mogą być prawidłowo użyte.** Ich zastosowanie zmniejsza zagrożenia wywołane pyłami.
- h) **Na wykonywanie prac zezwalać tylko osobom przeszkolonym.** Osoby młodociane mogą pracować przy pomocy sprzętu elektrycznego tylko wtedy, gdy ukończyły 16 rok życia, gdy praca ta ma na celu ich szkolenie i gdy wykonywana jest pod nadzorem fachowca.
- D) **Starannie obchodzić się ze sprzętem elektrycznym i jego użytkowanie**
- a) **Nie przeciążać sprzętu elektrycznego. Do każdej pracy stosować odpowiedni sprzęt.** Przy pomocy właściwego sprzętu pracuje się lepiej i pewniej w żądanym zakresie mocy.
- b) **Nie używać sprzętu z zepsutym wyłącznikiem.** Każdy sprzęt elektryczny nie dający się w dowolnym momencie włączyć lub wyłączyć stwarza zagrożenie i musi zostać naprawiony.
- c) **Wyjąć wtyczkę z gniazda sieciowego przed rozpoczęciem jakichkolwiek nastawień w sprzęcie elektrycznym, zmianą elementów jego wyposażenia lub jeżeli chce się przerwać pracę i na chwilę sprzęt odłożyć.** Zapobiegnie to nieoczekiwanemu włączeniu się sprzętu.
- d) **Nie używany sprzęt elektryczny przechowywać poza zasięgiem dzieci. Nie zezwalać na obsługę sprzętu elektrycznego osobom nie znajdującym się na jego obsłudze lub takim, które nie przeczytały instrukcji obsługi.** Sprzęt elektryczny w rękach osób niedoświadczonych może być niebezpieczny.
- e) **Starannie dbać o sprzęt elektryczny. Sprawdzając prawidłowe funkcjonowanie wszystkich ruchomych elementów, w szczególności czy nie są zatarte, pęknięte lub w inny sposób uszkodzone. Wymianę uszkodzonych elementów zlecać wyłącznie fachowcowi lub autoryzowanemu przez firmę REMS warsztatowi naprawczemu.** Wiele wypadków ma przyczynę w nieprawidłowej konserwacji elektronarzędzi.
- f) **Elementy tnące muszą być zawsze czyste i ostre.** Prawidłowo utrzymywane elementy tnące rzadziej się zakleszczają i dają się łatwiej prowadzić.
- g) **Pamiętać o prawidłowym zamocowaniu obrabianego elementu.** Stosować uchwyty mocujące lub imadło. To zdecydowanie pewniejsze zamocowanie niż przytrzymywanie ręką. Stosowanie zamocowania zwalnia obie ręce osoby pracującej, przez co może ona łatwiej i pewniej trzymać sprzęt elektryczny.
- h) **Sprzęt elektryczny i jego wyposażenie stosować wyłącznie do prac, do których został on przewidziany. Uwzględnić przy tym warunki pracy i rodzaj czynności przewidzianej do wykonania.** Stosowanie sprzętu elektrycznego do innych celów aniżeli przewidziane może prowadzić do niebezpiecznych sytuacji. Jakkolwiek samowolne manipulacje i zmiany w sprzęcie elektrycznym są ze względów bezpieczeństwa zabronione.
- E) **Serwis**
- a) **Naprawę niesprawnego sprzętu elektrycznego zlecić wyłącznie fachowcowi, który zapewni zastosowanie oryginalnych części zamiennych.** Zapewni to gwarancję bezpieczeństwa naprawionego sprzętu.
- b) **Stosować się do przepisów dotyczących konserwacji sprzętu i wymiany narzędzi.**
- c) **Regularnie kontrolować przewód sieciowy. Jeżeli stwierdzi się jego uszkodzenie, zlecić wymianę fachowcowi lub autoryzowanemu przez firmę REMS**

warsztatowi naprawczemu. Kontrolować również używane przedłużacze i wymieniać je w przypadku stwierdzenia uszkodzeń.

Szczególne wskazówki bezpieczeństwa

OSTRZEŻENIE

- Maszynę podłączając tylko do gniazda z funkcjonującym przewodem ochronnym. W przypadku wątpliwości sprawdzić lub zlecić sprawdzenie działania przewodu ochronnego.
- Maszynę zasilac z sieci tylko poprzez urządzenie zabezpieczające przed prądem uszkodzeniowym 30 mA (wyłącznik różnicowoprądowy).
- Jeśli zachodzi konieczność wymiany przewodu przyłączeniowego, to w celu uniknięcia zagrożeń winien wykonać to **tylko wykwalifikowany personel specjalistyczny.**
- Maszynę steruje się impulsowo przy pomocy ochronnego włącznika nożnego z przyciskiem awaryjnym. Gdy nie można dokładnie określić obszaru zagrożenia tworzonego przez obracający się detale należy przedsięwziąć odpowiednie środki bezpieczeństwa – np. zastosować ogrodzenia.
- Wykonywanie czynności, takich jak np. obsadzanie przy użyciu konopi, montaż i demontaż, gwintowanie przy pomocy ręcznych oprawek pierścieniowych, korzystanie z ręcznych obcinaków do rur oraz ręczne przytrzymywanie obrabianych detali (zamiast korzystania z podpórek do materiału), jest przy pracującej maszynie zabronione.
- W każdym przypadku kiedy możliwe jest odgięcie się a następnie uderzenie na boki obrabianego materiału (zależy to od długości, przekroju oraz od obrotów), a także w przypadku niestabilnego ustawienia maszyny (np. przy użyciu automatycznej głowicy gwinciarzkiej REMS 4") należy stosować uniwersalne podpory (REMS Herkules) w odpowiedniej ilości.
- W żadnym wypadku nie wolno dokonywać manipulacji w uchwycie zaciskowym.
- Krótkie odcinki rur mocować tylko przy pomocy uchwytów REMS Nippelspanner lub REMS Nippelfix.
- W rozpylaczach aerozolowych z olejami do gwinciarzki REMS (REMS Spezial, REMS Sanitol) znajduje się dodatek w formie obojętnej dla środowiska, lecz łatwopalnego gazu wyłaczającego (propelentu aerozolowego – butanu). Aerozole znajdują się pod ciśnieniem – nie wolno otwierać ich przy użyciu siły. Należy chronić je przed promieniami słonecznymi i rozgrzaniem powyżej 50°C.
- Ze względu na niekorzystne oddziaływanie olejów smarująco-chłodzących na skórę, należy unikać intensywnego z nimi kontaktu, poprzez stosowanie środków ochronnych. Stosować środki ochronne skóry o działaniu natłuszczającym.
- Ze względów higienicznych należy regularnie czyścić wannę z osadu i wiórów, nie rzadziej niż raz w roku.
- Kontrola stanu oleju smarująco-chłodzącego nie jest konieczna, gdyż ubytek powstający podczas pracy musi być na bieżąco uzupełniany świeżym olejem.

NOTYFIKACJA

- Oleju smarująco-chłodzącego nie wolno odprowadzać do kanalizacji, zbiorników wodnych, ani do gleby. Nie zużyty olej smarująco-chłodzący należy dostarczyć do odpowiedniego punktu zbioru odpadów. Miska odpadowa – dla oleju mineralnego = 54401, dla oleju syntetycznego = 54109.

Zastosowanie zgodne z przeznaczeniem

OSTRZEŻENIE

Maszyny do gwintowania REMS Tornado i Magnum stosować tylko zgodnie z przeznaczeniem do nacinania gwintów, obcinania, gratowania, gwintowania króćców i wyoblania.

Wszystkie inne zastosowania traktowane są jako niezgodne z przeznaczeniem i tym samym są niedopuszczalne.

Objaśnienia symboli



Przekazywanie instrukcji obsługi przed uruchomieniem



Elektronarzędzie odpowiada klasie bezpieczeństwa I



Elektronarzędzie odpowiada klasie bezpieczeństwa II



Utylizacja przyjazna dla środowiska



Oznakowanie zgodności CE

1. Dane techniczne

	Tornado 2000 Tornado 2010 Tornado 2020	Magnum 2000 Magnum 2010 Magnum 2020	Magnum 3000 Magnum 3010 Magnum 3020	Magnum 2000 Magnum 2010 Magnum 2020 z automatyczną głowicą REMS 4"	Tornado 2000 Tornado 2010 Tornado 2020 z automatyczną głowicą REMS 4"	Magnum 4000 Magnum 4010 Magnum 4020
Średnica gwintów	1/16 – 2"	1/16 – 2"	(1/16) 1/2 – 3"	1/16 – 4"	1/16 – 4"	1/4 – 4"
rury (również z osłoną z tworzywa sztucznego)	6 – 60 mm	6 – 60 mm	6 – 60 mm	6 – 60 mm	6 – 60 mm	14 – 60 mm
sworznie	1/4 – 2"	1/2 – 2"	1/2 – 2"	1/4 – 2"	1/4 – 2"	1/2 – 2"

1.1. Zakres pracy

- 1.1.1. Średnica gwintów rury (również z osłoną z tworzywa sztucznego)

sworznie	1/4 – 2"	1/2 – 2"	1/2 – 2"	1/4 – 2"	1/4 – 2"	1/2 – 2"
----------	----------	----------	----------	----------	----------	----------

	Tornado 2000 Tornado 2010 Tornado 2020	Magnum 2000 Magnum 2010 Magnum 2020	Magnum 3000 Magnum 3010 Magnum 3020	Magnum 2000 Magnum 2010 Magnum 2020 z automatyczną głowicą REMS 4"	Tornado 2000 Tornado 2010 Tornado 2020 z automatyczną głowicą REMS 4"	Magnum 4000 Magnum 4010 Magnum 4020
1.1.2. Rodzaje gwintów gwint rurowy stożkowy prawy gwint rurowy cylindryczny prawy gwint rury stalowo-pancernej gwint sworzniowy				R (ISO 7-1, DIN 2999, BSPT), NPT G (ISO 228-1, DIN 259, BSPP), NPSM Pg (DIN 40430), IEC M (ISO 261, DIN 13), UNC, BSW		
1.1.3. Długość gwintów gwint rurowy, stożkowy	długość znormalizowana	długość znormalizowana	długość znormalizowana	długość znormalizowana	długość znormalizowana	długość znormalizowana
gwint rurowy, cylindryczny gwint sworzniowy	165 mm, z dociąganiem nieograniczona	150 mm, z dociąganiem nieograniczona	150 mm, z dociąganiem nieograniczona	165 mm, z dociąganiem nieograniczona	165 mm, z dociąganiem nieograniczona	150 mm, z dociąganiem nieograniczona
1.1.4. Obcinanie rury	1/8 – 2"	1/8 – 2"	1/4 – 4"	1/8 – 2"	1/8 – 2"	1/4 – 4"
1.1.5. Gratowanie wewnętrzne rury	1/4 – 2"	1/4 – 2"	1/4 – 4"	1/4 – 2"	1/4 – 2"	1/4 – 4"
1.1.6. Złączki i złączki podwójne z REMS Nippelspanner (mocowanie od środka)	3/8 – 2"	3/8 – 2"	3/8 – 2"	3/8 – 2"	3/8 – 2"	3/8 – 2"
z REMS Nippelfix (automatyczne mocowanie od środka)	1/2 – 4"	1/2 – 4"	1/2 – 4"	1/2 – 4"	1/2 – 4"	1/2 – 4"
1.1.7. Automatyczna głowica REMS 4" do wszystkich typów Tornado i Magnum 2000/2010/2020 i Magnum 3000/3010/3020 (patrz rys. 6)				2 1/2 – 4"	2 1/2 – 4"	
1.2. Prędkości obrotowe wrzeciona roboczego						
Tornado 2000	1/16 – 2"	53 – 40 1/min				
Magnum 2000	1/4 – 2"	53 – 40 1/min				
Magnum 3000	1/4 – 3"	23 – 20 1/min				
Magnum 4000	1/4 – 4"	23 – 20 1/min				
automatyczna bezstopniowa regulacja prędkości obrotowej						
Tornado 2010 / 2020	1/16 – 2"	52 1/min				
Magnum 2010 / 2020	1/4 – 2"	52 – 26 1/min				
Magnum 3010 / 3020	1/4 – 3"	20 – 10 1/min				
Magnum 4010 / 4020	1/4 – 4"	20 – 10 1/min				
również przy maksymalnym obciążeniu. W przypadku wysokiego obciążenia i niewydolnej sieci energetycznej przy większych gwintach: Tornado 26 1/min, Magnum 10 1/min.						
1.3. Parametry elektryczne						
Tornado 2000, Magnum 2000 / 3000 / 4000		230 V, 1~; 50–60 Hz; pobór 1700 W, wydatek 1200 W; 8,3 A; zabezpieczenie (sieci) 16 A (B). Praca przerywana S3 25% 2,5/10 min. 110 V; 1~; 50–60 Hz; pobór 1700 W, wydatek 1200 W; 16,5 A; zabezpieczenie (sieci) 30 A (B). Praca przerywana S3 25% 2,5/10 min.				
Tornado 2010, Magnum 2010 / 3010 / 4010		230 V, 1~; 50 Hz; pobór 2100 W, wydatek 1400 W; 10 A; zabezpieczenie (sieci) 10 A (B). Praca przerywana S3 70% 7/10 min.				
Tornado 2020, Magnum 2020 / 3020 / 4020		400 V; 3~; 50 Hz; pobór 2000 W, wydatek 1500 W; 5 A; zabezpieczenie (sieci) 10 A (B). Praca przerywana S3 70% 7/10 min.				
1.4. Wymiary (dług. x szer. x wys.)						
Tornado 2000	730 x 435 x 280 mm					
Tornado 2010 / 2020	730 x 435 x 280 mm					
Magnum 2000	870 x 580 x 495 mm					
Magnum 2010 / 2020	825 x 580 x 495 mm					
Magnum 3000	915 x 580 x 495 mm					
Magnum 3010 / 3020	870 x 580 x 495 mm					
Magnum 4000	915 x 580 x 495 mm					
Magnum 4010 / 4020	870 x 580 x 495 mm					
1.5. Ciężar w kg	Napęd		Narzędzia		Wyposażenie standardowe	
Tornado 2000	31		12		7	
Tornado 2010	43		12		7	
Tornado 2020	43		12		7	
	Napęd		Narzędzia		Wózek jezdny	
	1/4 – 2"		1/4 – 2"		16	
Magnum 2000	75		12		16	
Magnum 2010	87		12		16	
Magnum 2020	87		12		16	
	Napęd		Narzędzia	Narzędzia		
	2 1/2 – 3"		1/4 – 2"	2 1/2 – 3"		
Magnum 3000	79		12	23	16	
Magnum 3010	108		12	23	16	
Magnum 3020	108		12	23	16	
	Napęd		Narzędzia	Narzędzia		
	2 1/2 – 4"		1/4 – 2"	2 1/2 – 4"		
Magnum 4000	81		12	25	16	
Magnum 4010	108		12	25	16	
Magnum 4020	108		12	25	16	

1.6. Informacje na temat hałasu

Wartość emisji odnosząca się do stanowiska pracy	
Tornado 2000, Magnum 2000 / 3000 / 4000	83 dB (A)
Tornado 2010, Magnum 2010 / 3010 / 4010	75 dB (A)
Tornado 2020	72 dB (A)
Magnum 2020 / 3020 / 4020	74 dB (A)

1.7. Wibracje (wszystkich typów)

Efektywna wartość przyspieszenia	2,5 m/s ²
----------------------------------	----------------------

Podana wartość emisyjna drgań została zmierzona na podstawie znormalizowanego postępowania kontrolnego i może być stosowana do porównania z innymi urządzeniami. Wartość ta może także służyć do wstępnego oszacowania momentu przerwania pracy.

⚠ PRZESTROGA

Wartość emisyjna drgań podczas rzeczywistej pracy urządzenia może się różnić od wartości podanej wyżej, zależnie od sposobu, w jaki urządzenie jest stosowane. W zależności od rzeczywistych warunków pracy (praca przerywana) może okazać się koniecznym ustalenie środków bezpieczeństwa dla ochrony osoby obsługującej urządzenie.

2. Uruchomienie

⚠ PRZESTROGA

Urządzenia o ciężarze powyżej 35 kg muszą być transportowane przez 2 osoby. Zestaw narzędzi należy transportować osobno. Podczas transportu i ustawiania maszyny należy uwzględnić jej małą stabilność (zarówno z zamocowaną podstawą jak i bez niej) spowodowaną wysoko umieszczonym środkiem ciężkości.

2.1. Ustawienie Tornado 2000, 2010, 2020 (rys. 1–3)

Wykręcić śrubę skrzydełkową (1). Zdjąć suport narzędziowy (2). Maszynę postawić pionowo na oba trzony prowadzące (3+4) i w obudowę mechanizmu wstawić 3 nożki rurkowe tak głęboko, aż zaskoczą (rys. 1). Chwycić maszynę za obudowę mechanizmu (nie za nożki rurkowe) i postawić na nóżkach (rys. 2). Maszynę można postawić również na każdy stół warsztatowy i przyśrubować ją do niego. W tym celu na spodniej stronie maszyny znajdują się 3 otwory gwintowane. Przy pomocy założonego szablonu należy wykonać w stole warsztatowym 3 otwory (wierłem Ø 12 mm). Wtedy możemy przyśrubować maszynę od dołu trzema śrubami M 10.

Nasunąć suport narzędziowy na trzony prowadzące. Przesunąć dźwignię dociskową (5) od tyłu przez łącznik na suport narzędziowym i nasunąć pierścień zaciskowy (6) na trzon prowadzący w taki sposób, by śruba skrzydełkowa była skierowana do tyłu, a rowek pierścieniowy pozostał wolny. Należy ręką (7) na dźwignię dociskową.

Zawiesić wannę na dwóch śrubach przymocowanych na dole obudowy mechanizmu i wsunąć ją w rowki, przesuwając w bok na prawo. Wannę zaczepić w rowku pierścieniowym na tylnym trzonie prowadzącym (4). Pierścień zaciskowy dźwigni dociskowej przesunąć na styk do zawieszenia miski i zamocować. Waż z filtrem ssania wsunąć do wanny a drugi koniec węża nasunąć na złączkę na tylnej stronie suportu narzędziowego.

Wlać 2 litry płynu gwinciarskiego. Pojemnik na wióry wstawić od tyłu.

NOTYFIKACJA

Nigdy nie uruchamiać maszyny bez płynu gwinciarskiego.

Sworzeń głowicy gwinciarskiej (8) wstawić w otwór suportu narzędziowego i przesunąć głowicę gwinciarską z użyciem nacisku osiowego na sworzeń prowadzący i przy pomocy ruchów kołyszących aż do punktu oporu.

W celu lepszego transportu należy zawiesić wyłącznik nożny na śrubie znajdującej się na tylnej stronie obudowy mechanizmu (rys. 3).

Ustawienie Magnum 2000 T, 2010 T, 2020 T, 3000 T, 3010 T, 3020 T, 4000 T, 4010 T, 4020 T (rys. 8)

Maszynę zamocować na stole warsztatowym lub wózku (wyposażenie dodatkowe) przy pomocy 3 śrub będących na wyposażeniu. W celu transportowania maszyny podnosić chwytając z przodu za trzon prowadzący, a z tyłu za zamocowany w uchwycie zaciskowym kawałek rury. Przy transportowaniu na wózku należy wsunąć dwie rury Ø ¾" o długości ok. 60 cm w tulejki wózka i unieruchomić je śrubami skrzydełkowymi. Jeżeli nie planuje się transportowania maszyny, można zdemontować obydwie koła.

Wlać 5 litrów płynu gwinciarskiego.

NOTYFIKACJA

Nigdy nie uruchamiać maszyny bez płynu gwinciarskiego.

2.2. Ustawienie Tornado 2000 T, 2010 T, 2020 T (rys. 7 + 8)

Maszynę zamocować na stole warsztatowym lub wózku (wyposażenie dodatkowe) przy pomocy 3 śrub będących na wyposażeniu. W celu transportowania maszyny podnosić chwytając z przodu za kieszenie do chwytania umieszczone w dolnej części podstawy, a z tyłu za silnik względnie za podporę materiału. Przy transportowaniu na wózku należy wsunąć dwie rury Ø ¾" o długości ok. 60 cm w tulejki wózka i unieruchomić je śrubami skrzydełkowymi. Jeżeli nie planuje się transportowania maszyny, można zdemontować obydwie koła.

Wlać 5 litrów płynu gwinciarskiego.

NOTYFIKACJA

Nigdy nie uruchamiać maszyny bez płynu gwinciarskiego.

Ustawienie Magnum 2000 T-L, 2010 T-L, 2020 T-L, 3000 T-L, 3010 T-L, 3020 T-L, 4000 T-L, 4010 T-L, 4020 T-L (rys. 8)

Maszynę zamocować na stole warsztatowym lub stojaku składanym (wyposażenie dodatkowe) przy pomocy 4 śrub będących na wyposażeniu. W celu transportowania maszyny podnosić chwytając z przodu za trzony prowadzące,

a z tyłu za rurę zamocowaną w uchwytach prowadzącym i zaciskowym. Pierścień mocujący (10) ze śrubą skrzydełkową wsunąć na tylny trzon prowadzący w taki sposób, aby rowek pozostał wolny. Wannę zawiesić z tyłu na dwóch śrubach umieszczonych u dołu korpusu maszyny i z przodu na rowku tylnego trzpienia prowadzącego. Pierścień mocujący (10) dosunąć do zawieszenia wanny i unieruchomić śrubą skrzydełkową. Waż z filtrem ssącym umieścić w wannie. Pojemnik na wióry wprowadzić od tyłu.

Wlać 2 litry płynu gwinciarskiego.

NOTYFIKACJA

Nigdy nie uruchamiać maszyny bez płynu gwinciarskiego.

2.3. Podłączenie do prądu

⚠ OSTRZEŻENIE

Przed podłączeniem maszyny do prądu należy sprawdzić, czy podane na tabliczce znamionowej napięcie jest zgodne z napięciem sieciowym. Dozwolone jest stosowanie wyłącznika przedłużacza z zerowaniem ochronnym. Maszynę włączamy i wyłączamy przy użyciu włącznika nożnego (Tornado: 21, Magnum: 4). Przełącznik (Tornado: 18, Magnum: 3) służy do ustawienia wstępnego kierunku obrotu względnie prędkości. Maszynę można włączyć tylko wtedy, gdy odryglowany jest przycisk awaryjny (Tornado: 22, Magnum: 5) i przyciśnięty jest wyłącznik ochrony (Tornado: 23, Magnum: 6), znajdujący się na włączniku nożnym. Jeśli maszyna podłączona jest bezpośrednio do sieci (bez gniazda wtykowego), to należy zainstalować wyłącznik główny 16 A.

2.4. Płyny gwinciarskie

Proszę stosować jedynie płyny gwinciarskie firmy REMS. Dzięki temu osiągną Państwo znakomite wyniki przy cięciu, długi okres użytkowania noży głowicy gwinciarskich, jak i znaczne oszczędzanie maszyny.

NOTYFIKACJA

Płyn gwinciarski **REMS Spezial** jest w wysokim stopniu uszlachetniony i nadaje się do wszelkiego rodzaju gwintów rurowych i sworzniowych. Poza tym da się zmyć wodą (sprawdzone przez biegłych fachowców). W niektórych krajach, takich jak np. Niemcy, Austria czy Szwajcaria, nie wolno stosować płynów gwinciarskich na bazie olejów mineralnych przy pracach związanych z siecią wodociagową na wodę pitną. W takich przypadkach należy stosować REMS Sanitol nie zawierający olejów mineralnych.

Płyn gwinciarski **REMS Sanitol** nie zawiera oleju mineralnego, jest syntetyczny, rozpuszcza się całkowicie w wodzie i charakteryzuje się jakością smarowania taką jak oleje mineralne. Można go stosować do wszystkich gwintów rurowych i sworzniowych. W Niemczech, Austrii i Szwajcarii musi on być stosowany do sieci wodociagowych do wody pitnej i odpowiada wymogom ustalonym przepisami (DVGW Prüf-Nr. DW-0201AS2032; ÖVGW Prüf-Nr. W 1.303; SVGW Prüf-Nr. 7808-649).

NOTYFIKACJA

Wszystkie płyny gwinciarskie należy używać wyłącznie w stanie nierozredzonym!

2.5. Podpieranie materiału

⚠ PRZESTROGA

Rury i pręty dłuższe niż 2 m muszą być dodatkowo podparte przy pomocy podpory REMS Herkules, która ma regulowaną wysokość. Wyposażona jest ona w kule stalowe służące do bezproblemowego przesuwania rur i prętów w dowolnym kierunku bez obawy przewrócenia podpory. Jeśli REMS Tornado zamocowana jest na stole warsztatowym, to należy zastosować podporę REMS Herkules Y, nadającą się do mocowania do stołu warsztatowego. Zakres pracy podpór REMS Herkules i REMS Herkules Y: Ø ½ – 4".

2.6. Automatyczna głowica gwinciarska REMS 4"

Przy stosowaniu automatycznej głowicy gwinciarskiej REMS 4" należy przestrzegać dostarczonej wraz z nią instrukcji eksploatacji.

3. Eksploatacja

3.1. Narzędzia

Głowica gwinciarska (Tornado: 8, Magnum: 12) jest głowicą gwinciarską uniwersalną, to znaczy dla podanych wcześniej rodzajów gwintów, przy podziale na dwa zestawy, potrzebna jest tylko jedna głowica. Przy nacinaniu stożkowych gwintów rurowych zderzak wzdłużny (Tornado: 9, Magnum: 13) musi mieć ten sam kierunek co dźwignia zamykająca i otwierająca (Tornado: 10, Magnum: 14). W takim przypadku głowica otwiera się automatycznie po osiągnięciu znormalizowanej długości gwintu. Aby móc naciąć cylindryczne gwinty długie i gwinty sworzniowe, zderzak wzdłużny (Tornado: 9, Magnum: 13) należy odsunąć.

Wymiana noży głowicy gwinciarskiej

Noże głowicy gwinciarskiej możemy wstawić względnie wymienić zarówno wtedy, gdy głowica gwinciarska jest zamontowana jak i wtedy, gdy jest ona zdjęta (np. na stole warsztatowym). W tym celu należy poluzować (nie odkręcić całkowicie) dźwignię zaciskową (Tornado: 11, Magnum: 15). Następnie przesunąć tarczę nastawczą (Tornado: 12, Magnum: 16) przy uchwycie, odsuwając od dźwigni zaciskowej w kierunku pozycji końcowej. W tej pozycji wyjmujemy i wstawiamy noże gwinciarskiej. Przy tej czynności należy zwrócić uwagę na to, aby podana na tylnej stronie noży wielkość gwintu odpowiadała wielkości gwintu, jaki zamierza się ciąć. Poza tym należy zwrócić uwagę na to, by numery podane również na tylnej stronie noży zgadzały się z numerami podanymi na oprawce do noży głowicy gwinciarskiej (Tornado: 14, Magnum: 17).

Noże głowicy gwinciarskiej należy tak dalece wsunąć do głowicy gwinciarskiej, aż zaskoczy kulka znajdująca się w rowku oprawki do noży. Gdy wszystkie noże gwinciarskiej zostały wstawione, ustawić planowaną wielkość gwintów poprzez przesunięcie tarczy nastawczej. Dla gwintów sworzniowych

zawsze ustawiać pozycję "Bolt". Tarczę nastawczą zakleszczyć dźwignią zaciskową. Zamknąć głowicę gwinciarzką. W tym celu nacisnąć mocno w dół i na prawo dźwignię zamykającą i otwierającą (Tornado: 10, Magnum: 14). Głowica gwinciarzka otwiera się albo automatycznie (przy gwintach rurowych stożkowych) albo w dowolnym momencie poprzez naciśnięcie lekko ręką na dźwignię zamykającą i otwierającą w kierunku na lewo.

Jeżeli przy głowicy nacinającej 2½–3" i 2½–4" na skutek podwyższonych sił skrawania (np. przytępione noże) zamocowanie dźwignią zaciskającą (Tornado: 11, Magnum: 15) okaże się niewystarczające, tzn. głowica nacinająca będzie się otwierać pod naciskiem skrawania, to należy dodatkowo dokręcić śrubę znajdującą się po przeciwnej stronie dźwigni zaciskającej (Tornado: 11, Magnum: 15).

Obcinak do rur (Tornado: 15, Magnum: 18) przeznaczony jest do obcinania rur ¼–2" wzgl. 2½–4".

Gratownik wewnętrzny rur (Tornado: 16, Magnum: 19) używany jest do rur ¼–2" wzgl. 2½–4". Tuleję wrzecionową należy zabezpieczyć poprzez wsunięcie w ramię odkrawacza tak daleko aż zaskoczy; z przodu lub z tyłu, odpowiednio do długości rury.

3.2. Uchwyt zaciskowy

W przypadku Magnum do 2" oraz Tornado zaciskanie elementów o średnicy mniejszej niż 8 mm wymaga zastosowania odpowiedniej do średnicy elementu tulei zaciskowej (nr art. 343001). W przypadku Magnum do 4" analogiczna tuleja konieczna jest w przypadku, gdy zaciskany element ma średnicę mniejszą niż 20 mm. Przy zamawianiu tulei zaciskowej należy podać średnicę zaciskanego elementu.

3.2.1. Uchwyt zaciskowy Tornado (19) i (20)

Samocentrujące szczęki mocujące otwierają się i zamykają automatycznie w chwili przekręcenia w lewo lub w prawo przełącznika (18) i naciśnięcie włącznika nożnego (21). Przy wymianie przednich lub tylnych szczęk mocujących należy zwrócić uwagę na to, by poszczególne szczęki mocujące wstawione były zgodnie z rys. 4 i 5, ponieważ w razie pomyłki nastąpi ich uszkodzenie. W żadnym wypadku nie wolno włączać maszyny dopóki nie zostaną zamontowane wszystkie szczęki mocujące i obie pokrywy uchwytów zaciskowych.

3.2.2. Uchwyt zaciskowy Magnum (1) (2)

Uchwyt szybkozaciskowy Magnum (1), uchwyt prowadzący (2)

Przedni uchwyt szybkozaciskowy z dużym pierścieniem zaciskowym i ruchomymi szczękami zaciskowymi osadzonymi w gnieździe szczęk zapewnia centryczne, pewne mocowanie materiału przy minimalnym wysiłku. Jak tylko materiał zacznie wystawać z uchwytu prowadzącego (2), należy uchwyt zamknąć.

Wymiana szczęk zaciskowych Magnum

Szczęki zaciskowe (24) zamykać pierścieniem zaciskowym (22) aż do osiągnięcia średnicy mocowania ok. 30 mm. Usunąć śruby ze szczęk zaciskowych (24). Odpowiednim narzędziem (wkrętakiem) wysunąć szczęki zaciskowe na zewnątrz. Nowe szczęki zaciskowe z wkręconymi śrubami wsunąć od przodu do gniazd szczęk zaciskowych.

3.3. Przebieg pracy

3.3.1 Tornado

Narzędzia odsunąć na bok, a suport narzędziowy ustawić w prawej pozycji końcowej przy pomocy dźwigni dociskowej (5). Wprowadzić materiał w taki sposób, by wystawał około 10 cm z uchwytu zaciskowego (19). Głowicę gwinciarzką (8) obrócić w dół i zamknąć. Ustawić przełącznik (18) w pozycji 1, nacisnąć włącznik nożny (21). Materiał zostaje teraz samoistnie zamocowany.

W wypadku typów 2010 oraz 2020 można wybrać drugi stopień prędkości do odcinania i do usuwania ratu oraz do nacinania mniejszych gwintów. W tym celu należy przy pracującej maszynie sprawnie przestawić przełącznik (18) z pozycji 1 w pozycję 2. Głowicę gwinciarzką trzeba docisnąć do wirującego materiału przy pomocy dźwigni dociskowej (5).

Po wykonaniu jednego lub dwóch zwojów głowica gwinciarzka tnie dalej automatycznie. W przypadku stożkowatych gwintów rurowych głowica gwinciarzka otwiera się automatycznie po osiągnięciu odpowiadającej normie długości gwintu. Natomiast w przypadku gwintów długich i sworzniowych głowicę gwinciarzką należy otwierać ręcznie podczas pracy maszyny. Puścić włącznik nożny (21). Przełącznik (18) ustawić na pozycji R. Krótco wcisnąć włącznik nożny (21) – nastąpi poluzowanie materiału.

Poprzez ponowne mocowanie materiału można nacinać gwinty o nieograniczonej długości. W tym celu należy puścić włącznik nożny (21) podczas nacinania gwintu w momencie zbliżenia się suportu narzędziowego do obudowy maszyny. Nie otwierać głowicy gwinciarzkiej. Przełącznik (18) ustawić na pozycji R.

5. Schematy połączeń i lista sprzętu Tornado

Schematy połączeń		Tornado 2000		Tornado 2010		Tornado 2020	
		kolor żyły/nr	zacisk	kolor żyły/nr	zacisk	kolor żyły/nr	zacisk
Przełącznik nożny	Przewód przyłączeniowy	brązowy niebieski zielony/zółty	2 (awar.) 2 (awar.) ⊥ obudowa	brązowy niebieski zielony/zółty	2 (awar.) 2 (awar.) ⊥ obudowa	brązowy czarny szaro niebieski zielony/zółty	1 3 5 A1 ⊥ obudowa
	Przewód łączeniowy	brązowy niebieski zielony/zółty	2 (osłona silnika) 1 (awar.) ⊥ obudowa	brązowy niebieski zielony/zółty	2 (osłona silnika) 1 (awar.) ⊥ obudowa	czarny 1 czarny 2 czarny 3 czarny 4 czarny 5 zielony/zółty	2 4 6 14 2 (awar.) ⊥ obudowa
	Przewód wewnętrzny	czerwony czerwony	1 (awar.) ↓ 13 (Przełącznik) 14 (Przełącznik) ↓ 1 (osłona silnika)	czerwony czerwony	1 (awar.) ↓ 13 (Przełącznik) 14 (Przełącznik) ↓ 1 (osłona silnika)	czerwony czerwony	5 → 1 (awar.) 13 → A2
Obudowa mechanizmu	Przewód łączeniowy	brązowy niebieski zielony/zółty	1 3 ⊥ obudowa	brązowy niebieski zielony/zółty	R S ⊥ obudowa	czarny 1 czarny 2 czarny 3 czarny 4 czarny 5 zielony/zółty	L ₁ L ₂ L ₃ 4 5 ⊥ obudowa
	Silnik	czarny 2 czarny 5 czarny 6 czarny 4 czarny 3 czarny 1	4 8 10 6 5 2	czerwony 1 zółty 2 zielony 3 czarny białe niebieski zielony/zółty	U ₁ V ₁ W ₁ U ₂ V ₂ W ₂ ⊥ obudowa	czerwony zółty zielony czarny białe niebieski białe 7/20 białe 8/21 zielony/zółty	U ₁ V ₁ W ₁ U ₂ V ₂ W ₂ 7 8 ⊥ obudowa
	Opornik	brązowy niebieski	5 12				
	Kondensator			brązowy niebieski	C ₁ C ₂		
Miska	Pompa elektryczna (maszyna rodzaj "T")	brązowy niebieski zielony/zółty	1 3 ⊥ obudowa	brązowy niebieski zielony/zółty	R S ⊥ obudowa	brązowy niebieski zielony/zółty	L ₁ L ₂ ⊥ obudowa

Lista sprzętu

Silnik	RW 345	REMS	RW 342	REMS	RW 343	REMS
Przełącznik drogowy	CA 10 C 58751 * FT22V	REMS	CA 10 C 58761 * FT22V	REMS	CA 10 D-U277 * 01 FT22V	REMS
Przełącznik nożny	T 5300	REMS		REMS	T 5400	REMS
Kondensator			MP 35/100/330	REMS		

Poluzować materiał; suport narzędziowy oraz materiał przesunąć na prawe położenie krańcowe za pomocą dźwigni dociskowej. Ponownie uruchomić maszynę w pozycji 1 przełącznika.

W celu cięcia rur opuścić obcinak (15) i przy pomocy dźwigni dociskowej przesunąć go na odpowiednią pozycję obcinania. Poprzez obracanie w prawo śruby obcinaka obracająca się rura zostanie obcięta.

Powstający przy obcinaniu zadziór wewnętrzny usuwany jest przy pomocy gratownika wewnętrznego do rur (16).

Spuszczanie płynu gwinciarzkiego z gwinciarki: odłączyć wąż od suportu narzędziowego i przytrzymać w wannie. Pozostawić maszynę włączoną tak długo, aż wanna opróżni się. Druga możliwość: wannę wyjąć i opróżnić poprzez wylew (17).

3.3.2. **Magnum**

Narzędzia odsunąć na bok, a suport narzędziowy ustawić w prawej pozycji końcowej przy pomocy dźwigni dociskowej (8). Poprzez uchwyt prowadzący (2) oraz otwarty uchwyt szybkozaciskowy (1) wprowadzić materiał w taki sposób, by wystawał około 10 cm z uchwytu (1). Uchwyt szybkozaciskowy (1) zamknąć tak, by szczęki zaciskowe przylegały do materiału. Pierścieniem zaciskowym wykonać krótki ruch otwierający, po czym jednym lub dwoma ruchami zamkniętymi zamocować materiał. Zacentrować wystający z tyłu materiał poprzez zamknięcie uchwytu prowadzącego (2). Głowicę gwinciarzką obrócić w dół i zamknąć. Ustawić przełącznik (3) w pozycji 1, nacisnąć włącznik nożny (4). Magnum 2000 / 3000 / 4000 jest sterowana wyłącznie włącznikiem nożnym (4).

W przypadku Magnum 2010 / 3010 / 4010 i 2020 / 3020 / 4020 przy obcinaniu, gratowaniu i nacinaniu mniejszych gwintów można załączyć drugą prędkość. W tym celu przy pracującej maszynie należy sprawnie przestawić przełącznik (3) z pozycji 1 w pozycję 2. Głowicę nacinającą docisnąć do obracającego się materiału za pomocą dźwigni dociskowej (8). Po nacięciu jednego do dwóch zwojów głowica kontynuuje pracę automatycznie. W przypadku rurowych gwintów stożkowych, po osiągnięciu odpowiedniej, zgodnej z normą długości gwintu, głowica nacinająca otwiera się automatycznie. W przypadku gwintów długich i gwintów walcowych głowicę otwiera ręcznie w trakcie pracy. Zwolnić włącznik nożny (4). Otworzyć szybkozamykający uchwyt udarowy i wyjąć materiał obrabiany. Poprzez ponowne mocowanie materiału można nacinąć gwinty o nieograniczonej długości. W tym wypadku wyłączyć maszynę włącznikiem nożnym (4) gdy suport narzędziowy zbliży się do korpusu maszyny. Nie otwierać głowicy. Zwolnić materiał obrabiany, suport narzędziowy i materiał przesunąć przy pomocy dźwigni dociskowej w prawe skrajne położenie. Materiał ponownie zamocować i ponownie uruchomić maszynę. W celu przecięcia rury obcinak (18) opuścić i za pomocą dźwigni dociskowej przesunąć w pożądane miejsce cięcia. Poprzez obracanie w prawo śruby obcinaka obracająca się rura zostanie obcięta.

Powstający przy obcinaniu zadziór wewnętrzny usuwany jest przy pomocy gratownika wewnętrznego (19).

Spuszczanie płynu gwinciarzkiego: odłączyć wąż od suportu narzędziowego i przytrzymać w wannie. Pozostawić maszynę włączoną tak długo, aż wanna opróżni się. Druga możliwość: wannę wyjąć i opróżnić poprzez wylew (25).

3.4. **Wytwarzanie złązek i złązek podwójnych**

Do cięcia złązek stosujemy REMS Nippelfix (z automatycznym mocowaniem od środka) lub REMS Nippelspanner (z mocowaniem od środka). Przy tym należy zwrócić uwagę na to, by końcówki rur były już od środka ogratowane. Odcinki rur zawsze nasuwać aż do oporu.

W celu zamocowania odcinka rury (z gwintem lub bez) przy pomocy REMS Nippelspanner głowica Nippelspanner rozprężana jest poprzez obracanie wrzecioną jakimś narzędziem (np. śrubokrętem). Powinno to następować jedynie przy nasadzonym odcinku rury.

Zarówno w przypadku REMS Nippelfix, jak i przy REMS Nippelspanner należy zwrócić uwagę na to, by złączki nie były cięte krócej niż tego wymaga norma.

3.5. **Wykonywanie gwintów lewych**

Wykonywanie lewych gwintów możliwe jest tylko w modelach REMS Magnum 2010, 2020, 4010 oraz 4020. Przed rozpoczęciem nacinania gwintów lewych należy zablokować głowicę gwinciarzką na suportie narzędziowym np. za pomocą śruby M10x40, w przeciwnym razie może zostać uniesiona i uszkodzić początek gwintu. Przełącznik ustawić w pozycję „R”. Zamienić wzajemnie węże na pompie chłodziwa lub pompę chłodziwa zewrzeć. Alternatywnie możliwe jest również użycie mocowanego na maszynie zaworu przełączającego (nr art. 342080), dostępnego jako wyposażenie dodatkowe. Za pomocą dźwigni zaworu przełączającego (rys. 9) zmienia się kierunek przepływu w pompie chłodziwa.

4. **Utrzymanie maszyny w dobrym stanie**



Przed wszelkimi naprawami należy wyciągnąć wtyk sieciowy! Czynności te może przeprowadzać tylko wykwalifikowany personel.

4.1. **Konserwacja**

REMS Tornado/Magnum jest urządzeniem nie wymagającym konserwacji. Mechanizm porusza się w zamkniętej kąpieli olejowej i dlatego nie trzeba go smarować.

4.2. **Przegląd / Doprowadzenie do stanu użytkowania**

Silnik Tornado 2000 / Magnum 2000 / 3000 / 4000 ma szczotki węglowe. Szczotki te zużywają się przez tarcie i od czasu do czasu muszą zostać sprawdzone względnie wymienione. W tym celu należy poluzować o około 3 mm 4 śruby mocujące pokrywy silnika i zdjąć je. Patrz też punkt 6 – Zachowanie się w przypadku usterek.

Schematy połączeń i lista sprzętu Magnum

Schematy połączeń		Magnum 2000/3000/4000		Magnum 2010/3010/4010		Magnum 2020/3020/4020	
		kolor żyty/nr	zacisk	kolor żyty/nr	zacisk	kolor żyty/nr	zacisk
Przełącznik nożny	Przewód przyłączeniowy	brązowy niebieski	2 (awar.) 2 (awar.)	brązowy niebieski zielony/zółty	2 (awar.) 2 (awar.) ↓ obudowa	brązowy czarny czarny niebieski zielony/zółty	1 3 5 A1 ↓ obudowa
	Przewód łączeniowy	brązowy niebieski	2 (osłona silnika) 1 (awar.)	brązowy niebieski zielony/zółty	2 (osłona silnika) 1 (awar.) ↓ obudowa	czarny 1 czarny 2 czarny 3 czarny 4 czarny 5 zielony/zółty	2 4 6 14 2 (awar.) ↓ obudowa
	Przewód wewnętrzny	czerwony czerwony	1 (awar.) ↓ 13 (Przełącznik) 14 (Przełącznik) ↓ 1 (osłona silnika)	czerwony czerwony	1 (awar.) ↓ 13 (Przełącznik) 14 (Przełącznik) ↓ 1 (osłona silnika)	czerwony czerwony	5 → 1 (awar.) 13 → A2
Obudowa mechanizmu	Przewód łączeniowy	brązowy niebieski	2 1	brązowy niebieski zielony/zółty	R S ↓ obudowa	czarny 1 czarny 2 czarny 3 czarny 4 czarny 5 zielony/zółty	L ₁ L ₂ L ₃ 4 5 ↓ obudowa
	Silnik	czarny 2 czarny 5 czarny 6 czarny 4 czarny 3 czarny 1	brązowy 6 5 3 4 niebieski	czerwony zółty zielony czarny białe niebieski zielony/zółty	U ₁ V ₁ W ₁ U ₂ V ₂ W ₂ ↓ obudowa	czerwony zółty zielony czarny białe niebieski białe 7/20 białe 8/21 zielony/zółty	U ₁ V ₁ W ₁ U ₂ V ₂ W ₂ 7 8 ↓ obudowa
	Kondensator			brązowy niebieski	C ₁ C ₂		

Lista sprzętu

Silnik	RW 345	REMS	RW 342	REMS	RW 343	REMS
Przełącznik drogowy			CA 10 C 58761 * FT22V	REMS	CA 10 D-U277 * 01 FT22V	REMS
Przełącznik nożny	T 5310	REMS	T 5300	REMS	T 5400	REMS
Kondensator			MP 35/100/330	REMS		

6. Zachowanie się w przypadku usterek

6.1. Usterka: Maszyna nie włącza się.

Przyczyna:

- Przycisk awaryjny nie został odblokowany.
- Włączył się wyłącznik ochronny silnika.
- Zużyte lub uszkodzone szczotki węglowe (Tornado 2000, Magnum 2000 / 3000 / 4000).

6.2. Usterka: Maszyna nie przesuwa przedmiotu obrabianego.

Przyczyna:

- Noże głowicy gwinciarzkiej są tępe.
- Zły płyn gwinciarzki.
- Przeciążona sieć elektryczna.
- Za mały przekrój przewodów przedłużacza.
- Zły styk na połączeniach wtyczkowych.
- Zużyte szczotki węglowe (Tornado 2000, Magnum 2000 / 3000 / 4000).

6.3. Usterka: Brak lub niedostateczne doprowadzenie płynu gwinciarzkiego do głowicy gwinciarzkiej.

Przyczyna:

- Awaria pompy.
- Za mało płynu gwinciarzkiego w wannie.
- Zabrudzone sitko w krócu ssącym.

6.4. Usterka: Mimo właściwie ustawionej skali noże głowicy gwinciarzkiej są za bardzo otwarte.

Przyczyna:

- Głowica gwinciarzka nie jest zamknięta.

6.5. Usterka: Głowica gwinciarzka nie otwiera się.

Przyczyna:

- Przy otwartej głowicy gwinciarzkiej nacinano gwint na większy przekrój rury.
- Zderzak wzdłużny jest odsunięty.

6.6. Usterka: Gwint nie nadaje się do użytku.

Przyczyna:

- Noże głowicy gwinciarzkiej są tępe.
- Noże głowicy gwinciarzkiej zostały źle zamontowane; proszę zwrócić uwagę na numerację.
- Brak lub niedostateczne doprowadzenie płynu gwinciarzkiego.
- Zły płyn gwinciarzki.
- Ruch posuwisty do przodu wykonywany przez suport narzędziowy jest nieprawidłowy.

6.7. Usterka: Rura zsuwa się z uchwytów zaciskowych.

Przyczyna:

- Szczęki mocujące są mocno zabrudzone.
- W przypadku rur grubo pokrytych tworzywem sztucznym należy użyć specjalnych szczęk mocujących.
- Szczęki mocujące są zużyte.

7. Utylizacja

Po zakończeniu użytkowania nie wolno usuwać urządzeń z odpadami domowymi. Muszą być one usuwane jako odpady zgodnie z prawnymi przepisami.

8. Gwarancja producenta

Okres gwarancji wynosi 12 miesięcy od momentu przekazania nowego produktu pierwotnemu użytkownikowi. Datę przekazania należy udowodnić przez nadeślanie oryginalnej dokumentacji nabywcia, która musi zawierać datę zakupu i oznaczenie produktu. W okresie gwarancji będą usuwane bezpłatnie wszystkie zaistniałe błędy w funkcjonowaniu spowodowane przez udowodnione do błędów produkcyjnych lub materiałowych. Przez usuwanie wad okres gwarancji dla produktu nie będzie podlegał ani przedłużeniu, ani odnowieniu. Ze świadczonych gwarancyjnych wykluczone są szkody zaistniałe wskutek naturalnego zużycia, nieprawidłowego obchodzenia się lub nadużywania lub lekceważenia przepisów eksploatacji, nadmiernego obciążania, niezgodnego z przeznaczeniem zastosowania, własnej lub obcej ingerencji lub wskutek innych przyczyn nieuznanych przez firmę REMS.

Świadczenia gwarancyjne mogą być dokonywane tylko przez autoryzowane przez firmę REMS warsztaty naprawcze. Reklamacje będą uznawane tylko, jeśli produkt zostanie dostarczony do autoryzowanych przez firmę REMS warsztatów naprawczych bez uprzedniej ingerencji i w stanie nierozbezbitym. Wymieniane produkty i części przechodzą na własność firmy REMS.

Koszty przesyłki docelowej i powrotnej ponosi użytkownik.

Ustawowe prawa użytkownika, a w szczególności jego roszczenia odnośnie świadczeń gwarancyjnych na wady względem sprzedawcy nie są ograniczone niniejszą gwarancją. Niniejsza gwarancja producenta ważna jest tylko dla nowych produktów, nabytych i eksploatowanych w Unii Europejskiej, Norwegii i Szwajcarii.

Dla niniejszej gwarancji obowiązuje prawo niemieckie z wyłączeniem Konwencji Narodów Zjednoczonych o umowach międzynarodowej sprzedaży towarów (CISG).

9. Wykaz części

Wykaz części patrz www.rems.de → Downloads → Spis części zamiennych.

Préklad originálu návodu k použití

REMS Tornado 2000 / 2010 / 2020

1	Křídlatý šroub	13	Rukojeť s kulovým zakončením/výstupek pro uchycení
2	Držák nástrojů	14	Držák závitových čelistí
3	Přední vodítko	15	Řezák trubek
4	Zadní vodítko	16	Zařízení na srážení vnitřních hran trubek
5	Přítlačná páka	17	Výpust
6	Upínací kroužek	18	Spínač
7	Rukojeť	19	Upínací sklíčidlo
8	Závitová hlava	21	Nožní spínač
9	Délkový doraz	22	Tlačítko nouzového vypínání
10	Otevírací a uzavírací páka	23	Ochranný vypínač
11	Upínací páka	24	Vodící čep
12	Stavěcí kotouč stavěcí		

REMS Magnum 2000 / 2010 / 2020 / 3000 / 3010 / 3020 / 4000 / 4010 / 4020

1	Rychloupínací rázové sklíčidlo	14	Otevírací a uzavírací páka
2	Vedení	15	Upínací páka
3	Přepínač chodu vpravo/vlevo	16	Přestavovací kotouč
4	Nožní spínač	17	Držák závitových čelistí
5	Tlačítko nouzového vypínání	18	Řezák trubek
6	Ochranný spínač	19	Zařízení na srážení vnitřních hran trubek
7	Držák nástrojů	20	Vana na chladící prostředek
8	Přítlačná páka	21	Vana na třísky
9	Rukojeť	22	Upínací kroužek
10	Upínací kroužek s křídlatým šroubem	23	Držák upínací čelistí
11	Křídlatý šroub	24	Upínací čelisti
12	Závitová hlava	25	Uzavírací zátky
13	Délkový doraz		

Všeobecná bezpečnostní upozornění

⚠ VAROVÁNÍ

Přečtěte si veškeré pokyny. Nedodržení následujících pokynů může způsobit zasažení elektrickým proudem, požár a/nebo těžká zranění. Dále použitý pojem „elektrický přístroj“ se vztahuje na ze sítě napájené elektrické nářadí (se síťovým kabelem), na akumulátory napájené elektrické nářadí (bez síťového kabelu), na stroje a elektrické přístroje. Používejte elektrický přístroj jen k tomu účelu, pro který je určen a dodržujte přitom všeobecné bezpečnostní předpisy.

TYTO BEZPEČNOSTNÍ POKYNY DOBRĚ USCHOVEJTE.

A) Pracoviště

- Udržujte na Vašem pracovišti čistotu a pořádek.** Nepořádek a špatné osvětlení na pracovišti mohou mít za následek úraz.
- Nepoužívejte elektrický přístroj v prostředí, ve kterém hrozí nebezpečí výbuchu, kde se nacházejí hořlavé kapaliny, plyny nebo prach.** Elektrické přístroje vytvářejí jiskření, které může tento prach nebo plyny zapálit.
- Během práce s elektrickým přístrojem nesmějí být v jeho blízkosti děti, ani jiné osoby.** Při nepozornosti můžete ztratit kontrolu nad elektrickým přístrojem.

B) Elektrická bezpečnost

- Přípojovací zástrčka elektrického přístroje musí být vhodná pro danou zásuvku. Zástrčka nesmí být v žádném případě upravována. Nepoužívejte žádné zástrčkové adaptéry společně s elektrickými přístroji s ochranným zemněním.** Nezměněné zástrčky a odpovídající zásuvky snižují riziko zasažení elektrickým proudem. Je-li elektrický přístroj vybaven ochranným vodičem, smí být připojen pouze do zásuvky s ochranným kontaktem. Používejte-li elektrický přístroj při práci na staveništích, ve vlhkém prostředí, v exteriéru nebo obdobných podmínkách, smí být připojen k síti jen přes 30 mA automatický spínač v obvodu diferenciální ochrany (FI-spínač).
- Vyvarujte se tělesného kontaktu s uzemněnými vnějšími plochami, např. trubkami, tělesy topení, vařiči, chladničkami.** Pokud je Vaše tělo uzemněno, je vyšší riziko zasažení elektrickým proudem.
- Nevystavujte elektrický přístroj dešti nebo vlhku.** Vniknutí vody do elektrického přístroje zvyšuje riziko zasažení elektrickým proudem.
- Nepoužívejte přírodní kabel k účelům, pro které není určen. Přístroj se za něj nesmí nosit, věšet nebo používat k vytážení zástrčky za zásuvky. Chraňte kabel před horkem, olejem a ostrými hranami nebo otáčejícími se díly přístroje.** Poškozené nebo zamotané kabely zvyšují riziko zasažení elektrickým proudem.
- Pokud s elektrickým přístrojem pracujete v exteriéru, používejte jen pro tento účel určené a schválené prodlužovací kabely.** Použitím prodlužovacího kabelu, který je určen k práci v exteriéru, snížíte riziko zasažení elektrickým proudem.

C) Bezpečnost osob

- Tyto nástroje nejsou určeny k používání osobami (včetně dětí) se sníženými fyzickými, smyslovými nebo duševními schopnostmi anebo s nedostatečnými zkušenostmi a vědomostmi, pokud ovšem tyto osoby nebyly o použití nástroje instruovány nebo kontrolovány osobou, která je zodpovědná za jejich bezpečnost.** Je zapotřebí kontrolovat děti, aby se zajistilo, že si s nástrojem nehrájí.
- Buďte pozorní, dávejte pozor na to, co děláte a jděte na práci s elektrickým přístrojem s rozumem. Nepoužívejte elektrický přístroj, pokud jste unaveni, nebo pod vlivem drog, alkoholu, nebo léků.** Jediný moment nepozornosti při práci s elektrickým přístrojem může vést k vážnému zranění.

- b) **Noste vhodné osobní ochranné prostředky a vždy ochranné brýle.** Nošení osobních ochranných prostředků, jako je dýchací maska proti prachu, protiskluzová bezpečnostní obuv, ochranná přilba nebo ochrana sluchu podle způsobu a nasazení elektrického přístroje snižuje riziko zranění.
- c) **Zabraňte bezděčnému zapnutí. Přesvědčte se, že je spínač při zastrčení zástrčky do zásuvky v poloze „vypnuto“.** Pokud máte při přenášení elektrického přístroje prst na spínači nebo přístroj připojujete zapnutý k síti, může to vést k úrazům. Nepřemostěte nikdy t'ukací spínač.
- d) **Odstraňte nastavovací nástroje nebo šroubovací klíče před tím, než elektrický přístroj zapnete.** Nářadí nebo klíče, které se nachází v pohyblivých částech přístroje, mohou způsobit zranění. Nikdy se nedotýkejte pohyblivých se (obíhající) částí.
- e) **Nepřečenejte se. Zaujměte k práci bezpečnou polohu a udržujte vždy rovnováhu.** Takto můžete přístroj v neočekávaných situacích lépe kontrolovat.
- f) **Noste vhodné oblečení. Nenoste volné oblečení nebo šperky. Zabraňte kontaktu vlasů, oděvů a rukavic s pohyblivými se díly.** Volné oblečení, šperky nebo dlouhé vlasy mohou být zachyceny pohyblivými se díly.
- g) **Pokud je k dispozici zařízení na odsávání a zachycování prachu, přesvědčte se, že je zapojeno a používáno.** Použití tohoto zařízení snižuje ohrožení způsobená prachem.
- h) **Přenechávejte elektrický přístroj pouze poučeným osobám.** Mladiství smí elektrický přístroj používat pouze v případě, jsou-li starší 16-ti let, pokud je to potřebné v rámci splnění cíle jejich výcviku a děje se tak pod dohledem odborníka.
- D) Pečlivé zacházení a použití elektrických přístrojů**
- a) **Nepřetěžujte elektrický přístroj. Používejte k Vaší práci pro tento účel určený elektrický přístroj.** S vhodným elektrickým přístrojem pracujte lépe a bezpečněji v udávaném rozsahu výkonu.
- b) **Nepoužívejte žádné elektrické přístroje, jejichž spínač je defektní.** Elektrický přístroj, který se nedá zapnout nebo vypnout, je nebezpečný a musí být opraven.
- c) **Vytáhněte zástrčku ze zásuvky před tím, než budete provádět nastavování přístroje, vyměňovat díly příslušenství nebo odkládat přístroj.** Toto bezpečnostní opatření zabraňuje bezděčnému zapnutí přístroje.
- d) **Ušchovávejte nepoužívané elektrické přístroje mimo dosah dětí. Nenechte s elektrickým přístrojem pracovat osoby, které s ním nebyly obeznámeny nebo tyto pokyny nečetly.** Elektrické přístroje jsou nebezpečné, pokud jsou používány nezkušenými osobami.
- e) **Pečujte o elektrický přístroj svědomitě. Kontrolujte, zda pohyblivé části přístroje bezvadně fungují a nevážnou, jestli díly nejsou zlomeny nebo tak poškozeny, že je tímto funkce elektrického přístroje ovlivněna. Nechejte si poškozené díly před použitím elektrického přístroje opravit kvalifikovaným odborníkem nebo některou z autorizovaných smluvních servisních dílen REMS.** Mnoho úrazů má příčinu ve špatně udržovaném elektrickém nářadí.
- f) **Udržujte řezné nástroje ostré a čisté.** Pečlivě udržované řezné nástroje s ostrými řeznými hranami méně vážnou a nechají se snadněji vést.
- g) **Zajistěte polotovary.** Používejte upínací přípravky nebo svěrák k pevnému upnutí polotovaru. Těmito prostředky je bezpečněji upevněn než Vaší rukou, a Vy máte mimoto obě ruce volné k ovládní elektrického přístroje.
- h) **Používejte elektrické přístroje, příslušenství, nástavce apod. odpovídající těmto pokynům a tak, jak je pro tento speciální typ přístroje předepsáno. Zohledněte přitom pracovní podmínky a prováděnou činnost.** Použití elektrických přístrojů pro jinou než pro předem stanovenou činnost může vést k nebezpečným situacím. Jakákoli svévolná změna na elektrickém přístroji není z bezpečnostních důvodů dovolena.
- E) Servis**
- a) **Nechejte si Váš přístroj opravovat pouze kvalifikovanými odborníky a pouze za použití originálních náhradních dílů.** Tímto bude zajištěno, že bezpečnost přístroje zůstane zachována.
- b) **Dodržujte předpisy pro údržbu a opravy a upozornění na výměnu nářadí.**
- c) **Kontrolujte pravidelně přívodní vedení elektrického přístroje a nechejte ho v případě poškození obnovit kvalifikovanými odborníky nebo autorizovanou smluvní servisní dílnou REMS. Kontrolujte pravidelně prodlužovací kabely a nahraďte je, jsou-li poškozeny.**

Speciální bezpečnostní upozornění

VAROVÁNÍ

- Stroj připojte pouze na zásuvky s funkčním ochranným vodičem. V případě pochybností funkci ochranného vodiče přezkoušejte nebo nechte přezkoušet.
- Stroj provozujte připojený na síť jen přes 30 mA-ochranný spínač chybného proudu v obvodu diferenciální ochrany (FI-spínač).
- Pokud je nutná náhrada připojovacího vedení, pak tuto nechte z důvodu zabránění ohrožení bezpečnosti provést **pouze kvalifikovanými odborníky.**
- Stroj se zapíná bezpečnostním nožním spínačem vybaveným dotykovým tlačítkem nouzového vypínání. Nemůže-li být z místa obsluhy otáčejícím se obrobkem vytvořený nebezpečný prostor plně v jejím zorném poli, je třeba vytvořit ochranná opatření, např. zábrany.
- Práce, jako je natáčení konopného lana, montáž a demontáž, řezání závitů ručními závitnicemi, práce s ručním řezákem trubek jakož i držení obrobku v rukou (místo použití opěr obrobků) jsou za chodu stroje zakázány.
- Dá-li se předpokládat nebezpečí odlomení nebo vibrace obrobku (závislé na délce a průřezu materiálu a otáčkách), nebo při nedostatečné stabilitě stroje (např. při použití 4"-automatické závitové hlavy) použijte v dostatečném množství výškové nastavitelné opěry (REMS Herkules).
- Nikdy nesahejte do prostoru sklíčidla.
- Krátké kousky trubek upínejte jen pomocí upínačů REMS Nippelspanner nebo REMS Nippelfix.
- Do závitových látek REMS ve sprejových nádobkách (REMS Spezial, REMS Sanitol) je přidán ekologicky nezávadný avšak požárně nebezpečný pohonný plyn (butan). Sprejové nádoby jsou pod stálým tlakem, neotvírejte je násilím. Chraňte před slunečním zářením a nevystavujte teplotám nad 50°C.
- Kvůli odmašťovacímu účinku chladicí a mazací látky se vyhýbejte intenzivnímu kontaktu s kůží. Používejte vhodné kožní ochranné prostředky.
- Z hygienických důvodů je nutné pravidelně čistit vanu od nečistot a třísek, minimálně však jednou ročně.
- Přezkoumání chladicí a mazací látky není zapotřebí, neboť po jejím spotřebování musí být doplněna opět nová chladicí a mazací směs.

OZNÁMENÍ

- Koncentrované chladicí a mazací látky nesmí být vypouštěny do kanalizace, vodních zdrojů nebo půdy. Nespotřebovanou chladicí a mazací látku je třeba odevzdat příslušné organizaci zabývající se zneškodňováním odpadů. Odpadový klíč pro chladicí a mazací látky obsahující minerální olej je 54401, pro syntetické 54109.

Použití k určenému účelu

VAROVÁNÍ

Závitové stroje REMS Tornado a Magnum používat jen k účelu, ke kterému jsou určeny – k řezání závitů, odřezávání, odhroťování, řezání vsuvek a k výrobě obvodových drážek válcováním.

Všechna další použití neodpovídají určení a jsou proto nepřipustná.

Vysvětlení symbolů



Před uvedením do provozu si přečtěte návod k provozu



Elektrické nářadí odpovídá třídě ochrany I



Elektrické nářadí odpovídá třídě ochrany II



Ekologická likvidace



Značka shody CE

1. Technické údaje

	Tornado 2000 Tornado 2010 Tornado 2020	Magnum 2000 Magnum 2010 Magnum 2020	Magnum 3000 Magnum 3010 Magnum 3020	Magnum 2000 Magnum 2010 Magnum 2020 s REMS 4" auto- matickou závitov- řeznou hlavou	Tornado 2000 Tornado 2010 Tornado 2020 s REMS 4" auto- matickou závitov- řeznou hlavou	Magnum 4000 Magnum 4010 Magnum 4020
1.1. Pracovní rozsah						
1.1.1. Průměr závitů						
Trubky (též s plastovým povlakem)	1/16 – 2"	1/16 – 2"	(1/16) 1/2 – 3"	1/16 – 4"	1/16 – 4"	1/4 – 4"
Šrouby	6 – 60 mm	6 – 60 mm	6 – 60 mm	6 – 60 mm	6 – 60 mm	14 – 60 mm
	1/4 – 2"	1/2 – 2"	1/2 – 2"	1/4 – 2"	1/4 – 2"	1/2 – 2"
1.1.2. Druhy závitů						
Trubkový závit, kuželový pravý						
Trubkový závit, válcový pravý						
Pancéřový závit						
Šroubový závit						
				R (ISO 7-1, DIN 2999, BSPT), NPT		
				G (ISO 228-1, DIN 259, BSPP), NPSM		
				Pg (DIN 40430), IEC		
				M (ISO 261, DIN 13), UNC, BSW		

	Tornado 2000 Tornado 2010 Tornado 2020	Magnum 2000 Magnum 2010 Magnum 2020	Magnum 3000 Magnum 3010 Magnum 3020	Magnum 2000 Magnum 2010 Magnum 2020 s REMS 4" auto- matickou závit- řeznou hlavou	Tornado 2000 Tornado 2010 Tornado 2020 s REMS 4" auto- matickou závit- řeznou hlavou	Magnum 4000 Magnum 4010 Magnum 4020
1.1.3. Délky závitů						
Trubkový závit, kuželový	normalizov. délka	normalizov. délka	normalizov. délka	normalizov. délka	normalizov. délka	normalizov. délka
Trubkový závit, válcový	} 165 mm, s postupným upnutím neomezená	} 150 mm, s postupným upnutím neomezená	} 150 mm, s postupným upnutím neomezená	} 165 mm, s postupným upnutím neomezená	} 165 mm, s postupným upnutím neomezená	} 150 mm, s postupným upnutím neomezená
Šroubový závit						
1.1.4. Řezání						
Trubky	1/8 – 2"	1/8 – 2"	1/4 – 4"	1/8 – 2"	1/8 – 2"	1/4 – 4"
1.1.5. Vnitřní odhrotování						
Trubky	1/4 – 2"	1/4 – 2"	1/4 – 4"	1/4 – 2"	1/4 – 2"	1/4 – 4"
1.1.6. Jedno- a oboustranné vsuvky s upínačem vsuvek REMS Nippel- spanner (vnitřní upínání)	3/8 – 2"	3/8 – 2"	3/8 – 2"	3/8 – 2"	3/8 – 2"	3/8 – 2"
s upínačem vsuvek REMS Nippelfix (autom. vnitřní upínání)	1/2 – 4"	1/2 – 4"	1/2 – 4"	1/2 – 4"	1/2 – 4"	1/2 – 4"
1.1.7. REMS 4" automatická závitorezná hlava pro všechny typy strojů Tornado a Magnum 2000/2010/2020 a Magnum 3000/3010/3020 (viz. obr. 6)				2 1/2 – 4"	2 1/2 – 4"	
1.2. Otáčky pracovního vřetene						
Tornado 2000	1/16 – 2"	53 – 40 1/min				
Magnum 2000	1/4 – 2"	53 – 40 1/min				
Magnum 3000	1/4 – 3"	23 – 20 1/min				
Magnum 4000	1/4 – 4"	23 – 20 1/min				
automatická, plynulá regulace otáček						
Tornado 2010 / 2020	1/16 – 2"	52 1/min				
Magnum 2010 / 2020	1/4 – 2"	52 – 26 1/min				
Magnum 3010 / 3020	1/4 – 3"	20 – 10 1/min				
Magnum 4010 / 4020	1/4 – 4"	20 – 10 1/min				
i při plném zatížení. Při vysokém zatížení a při špatných poměrech sítě při větších závitěch Tornado 26 1/min popř. Magnum 10 1/min.						
1.3. Elektrické údaje						
Tornado 2000, Magnum 2000 / 3000 / 4000		230 V, 1~; 50–60 Hz; 1700 W příkon, 1200 W výkon; 8,3 A; jištění (sít) 16 A (B). Přerušovaný chod S3 25% 2,5/10 min.				
		110 V, 1~; 50–60 Hz; 1700 W příkon, 1200 W výkon; 16,5 A; jištění (sít) 30 A (B). Přerušovaný chod S3 25% 2,5/10 min.				
Tornado 2010, Magnum 2010 / 3010 / 4010		230 V, 1~; 50 Hz; 2100 W příkon, 1400 W výkon; 10 A; jištění (sít) 10 A (B). Přerušovaný chod S3 70% 7/10 min.				
Tornado 2020, Magnum 2020 / 3020 / 4020		400 V; 3~; 50 Hz; 2000 W příkon, 1500 W výkon; 5 A; jištění (sít) 10 A (B). Přerušovaný chod S3 70% 7/10 min.				
1.4. Rozměry (D x Š x V)						
Tornado 2000	730 x 435 x 280 mm					
Tornado 2010 / 2020	730 x 435 x 280 mm					
Magnum 2000	870 x 580 x 495 mm					
Magnum 2010 / 2020	825 x 580 x 495 mm					
Magnum 3000	915 x 580 x 495 mm					
Magnum 3010 / 3020	870 x 580 x 495 mm					
Magnum 4000	915 x 580 x 495 mm					
Magnum 4010 / 4020	870 x 580 x 495 mm					
1.5. Hmotnosti (kg)						
	hnací stroj	nástroje			standardní příslušenství	
Tornado 2000	31	12			7	
Tornado 2010	43	12			7	
Tornado 2020	43	12			7	
	hnací stroj	nástroje			pojízdný podvozek	
Magnum 2000	1/4 – 2"	12			16	
Magnum 2010	75	12			16	
Magnum 2020	87	12			16	
	hnací stroj	nástroje	nástroje			
Magnum 3000	2 1/2 – 3"	12	2 1/2 – 3"		16	
Magnum 3010	79	12	23		16	
Magnum 3020	108	12	23		16	
	hnací stroj	nástroje	nástroje			
Magnum 4000	2 1/2 – 4"	12	2 1/2 – 4"		16	
Magnum 4010	81	12	25		16	
Magnum 4020	108	12	25		16	
	hnací stroj	nástroje	nástroje			
Magnum 4000	81	12	25		16	
Magnum 4010	108	12	25		16	
Magnum 4020	108	12	25		16	
1.6. Informace o hluku						
Emisní hodnota ve vztahu k pracovišti						
Tornado 2000, Magnum 2000 / 3000 / 4000		83 dB (A)				
Tornado 2010, Magnum 2010 / 3010 / 4010		75 dB (A)				
Tornado 2020		72 dB (A)				
Magnum 2020 / 3020 / 4020		74 dB (A)				

1.7. Vibrace (všechny typy)

Hmotnostní efektivní hodnota zrychlení 2,5 m/s²

Udávaná hodnota emisní hodnota kmitání byla změřena na základě normovaných zkušebních postupů a může být použita pro porovnání s jiným přístrojem. Udávaná hodnota emisní hodnoty kmitání může být aké použít k úvodnímu odhadu přerušeni chodu.

⚠ UPOZORNĚNÍ

Emisní hodnota kmitání se může během skutečného použití přístroje od jmenovitých hodnot odlišovat, a to v závislosti na druhu a způsobu, jakým bude přístroj používán. V závislosti na skutečných podmínkách použití (přerušovaný chod) může být žádoucí, stanovit pro ochranu obsluhy bezpečnostní opatření.

2. Uvedení do provozu

⚠ UPOZORNĚNÍ

Transportní hmotnosti přes 35 kg nechte nést 2 osobami, sadu nářadí neste zvlášť. Při transportu a při postavení stroje dbejte na to, že stroj má bez i s postavcem vysoko těžiště, tzn. že je tzv. těžký na hlavu.

2.1. Montáž Tornado 2000, 2010, 2020 (Obr. 1–3)

Uvolněte křídlatý šroub (1). Sejměte držák nástrojů (2). Stroj postavte kolmo na obě vodička (3+4) a 3 trubkové nohy zastrčte do převodové skříně, až v ní zaklesnou (Obr. 1). Uchopte stroj za převodovou skříň (ne za trubkové nohy) a postavte na trubkové nohy (Obr. 2). Stroj lze též posadit a přišroubovat na jakýkoli pracovní stůl. K tomu účelu se na spodní straně stroje nalézají tři díry se závitem. Pomocí přiložené šablony se do desky pracovního stolu vyvrtají 3 otvory (vrtákem Ø 12 mm). Stroj se pak zesponu přišroubuje třemi šrouby M 10.

Držák nástrojů nasuňte na vodička. Přítlačnou páku (5) prostrčte zezadu otvorem konzoly držáku nástrojů a upínací kroužek (6) nasuňte na zadní vodičko tak, aby křídlatý šroub směřoval dozadu a kruhová drážka zůstala volná. Rukojeť (7) nasadte na přítlačnou páku.

Vanu zavěste zespodu na oba šrouby, nalézající se na spodní straně převodové skříně a zasuňte ze strany doprava do drážek. Vanu zavěste do kruhové drážky na zadním vodičku (4). Upínací kroužek přítlačné páky posuňte na doraz na závěs vany a upněte. Hadici s nasávacím filtrem zavěste do vany a druhý konec hadice nasuňte na nátrubek na zadní straně držáku nástrojů.

Naplňte 2 litry závitovězných látek. Zezadu nasadte misku na třísky.

⚠ UPOZORNĚNÍ

Stroj nesmí nikdy pracovat bez závitovězných látek.

Vodící čep závitovězných hlav (8) nasadte do díry držáku nástrojů a závitověznou hlavu axiálním tlakem na vodící čep a kyvavým pohybem nasuňte až na doraz.

Pro usnadnění dopravy zavěste nožní spínač na šroub, nalézající se na zadní straně převodové skříně (Obr. 3).

Montáž Magnum 2000 T, 2010 T, 2020 T, 3000 T, 3010 T, 3020 T, 4000 T, 4010 T, 4020 T (Obr. 8)

Stroj upevněte třemi spolu se strojem dodávanými šrouby k montážnímu stolu nebo podvozku (příslušenství). K transportu je možno stroj nadzvednout vpředu vždy za vodící tyče a vzadu za trubku upnutou do vodícího a upínacího sklíčidla. K transportu na podvozku se do ok podvozku nasunou trubky o průměru ¾" a délky přibližně 60 cm, které se upevní křídlatými šrouby. Pokud nebude stroj transportován, lze obě kola sejmut.

Naplňte 5-ti litry závitovězných látek.

⚠ UPOZORNĚNÍ

Stroj nesmí nikdy pracovat bez závitovězných látek.

2.2. Montáž Tornado 2000 T, 2010 T, 2020 T (Obr. 7 + 8)

Stroj upevněte třemi spolu se strojem dodávanými šrouby k montážnímu stolu nebo podvozku (příslušenství). K transportu může být stroj nadzvednut vpředu za úchyty v podstavci a vzadu za trubku upnutou do vodícího a upínacího sklíčidla. K transportu na podvozku se do ok podvozku nasunou trubky o průměru ¾" a délky přibližně 60 cm, které se upevní křídlatými šrouby. Pokud nebude stroj transportován, lze obě kola sejmut.

Naplňte 5-ti litry závitovězných látek.

⚠ UPOZORNĚNÍ

Stroj nesmí nikdy pracovat bez závitovězných látek.

Montáž Magnum 2000 T-L, 2010 T-L, 2020 T-L, 3000 T-L, 3010 T-L, 3020 T-L, 4000 T-L, 4010 T-L, 4020 T-L (Obr. 8)

Stroj upevněte čtyřmi spolu se strojem dodávanými šrouby k montážnímu stolu nebo podvozku (příslušenství). K transportu je možno stroj nadzvednout vpředu vždy za vodící tyče a vzadu za trubku upnutou do vodícího a upínacího sklíčidla. Upínací kroužek (10) s křídlatým šroubem posuňte na zadní vodící tyči tak, aby kruhová drážka zůstala volná. Vanu zavěste zezadu na oba šrouby, nalézající se na spodní straně převodové skříně a vpředu zavěste do kruhové drážky na zadním vodičku. Upínací kroužek (10) přítlačné páky posuňte na doraz na závěs vany a upněte. Hadici s nasávacím filtrem zavěste do vany. Zezadu nasadte misku na třísky.

Naplňte 2 litry závitovězných látek.

⚠ UPOZORNĚNÍ

Stroj nesmí nikdy pracovat bez závitovězných látek.

2.3. Elektrické připojení

⚠ VAROVÁNÍ

Před zapojením stroje na síť zkontrolujte, zdali napětí, uvedené na typovém štítku odpovídá napětí sítě. Používejte jen prodlužovací kabely s ochranným zemněním. Stroj se zapíná a vypíná nožním spínačem (21, Tornado / 4, Magnum). Přepínačem (18, Tornado / 3, Magnum) slouží k nastavení směru otáčení popř. rychlosti. Stroj lze zapnout pouze tehdy, je-li tlačítko nouzového vypínání (22, Tornado / 5, Magnum) obklopeno a ochranný spínač (23, Tornado / 6, Magnum) na nožním spínači stlačen. Při přímém napojení stroje na síť (bez zástrčky), je nutno instalovat 16A výkonový vypínač.

2.4. Závitovězná látka

Používejte výhradně závitovězná látka REMS. Jímí docílíte bezvadné výsledky při řezání závitů, vysokou životnost závitových čelistí a podstatně menšího opotřebení stroje.

⚠ UPOZORNĚNÍ

Závitovězná látka **REMS Spezial** je vysoce legovaná a použitelná pro trubkové a šroubové závit jakéhokoliv druhu. Dá se dobře vymýt vodou (ověřeno znalci). Používání závitovězných látek na bázi minerálního oleje není pro trubky na pitnou vodu v některých zemích, jako např. v Německu, Rakousku a Švýcarsku dovoleno. V tomto případě použijte REMS Sanitol, který neobsahuje minerální olej.

Závitovězná látka **REMS Sanitol** neobsahuje minerální oleje, je syntetická, úplně rozpustná ve vodě a má mazací schopnosti minerálního oleje. Je použitelná pro všechny trubkové a šroubové závit. V Německu, Rakousku a ve Švýcarsku musí být použita u všech potrubí na pitnou vodu a odpovídá předpisům (DVGW Prüf-Nr. DW-0201AS2032; ÖVGW Prüf-Nr. W 1.303; SVGW Prüf-Nr. 7808-649).

⚠ UPOZORNĚNÍ

Všechny závitovězné látky používejte pouze v nezředěném stavu!

2.5. Podpěra materiálu

⚠ UPOZORNĚNÍ

Trubky a tyče od 2 m délky je nutno dodatečně podepřít výškově nastavitelnou podpěrou materiálu REMS Herkules. Toto zařízení je vybaveno ocelovými kuličkami, které umožňují snadný pohyb trubek a tyčí ve všech směrech, aniž by došlo k vychýlení či pádu podpěry. Je-li REMS Magnum upevněn na pracovním stole, je nutno použít podpěru materiálu REMS Herkules Y, která se upevní na pracovní stůl. Pracovní rozsah podpěry REMS Herkules a REMS Herkules Y: Ø ¼ – 4".

2.6. REMS 4" automatická hlava

Při použití automatické hlavy REMS 4" dbejte návodu k použití, dodávaného s automatickou hlavou REMS 4".

3. Provoz

3.1. Nástroje

Závitovězná hlava (8, Tornado / 12, Magnum) je vždy jedna univerzální závitovězná hlava, tzn. pro výše uvedené rozměry, rozdělená do 2 sad nářadí, je třeba pouze jedné závitovězných hlav. K řezání kuželových trubkových závitů musí být délkový doraz (9, Tornado / 13, Magnum) s otevírací a uzavírací pákou (10, Tornado / 14, Magnum) v jednom směru. Závitovězná hlava otevře pak automaticky, pokud je dosaženo normované délky závitů. Aby bylo možno řezat válcové dlouhé závit a šroubové závit, je třeba délkový doraz (9, Tornado / 13, Magnum) odklopit.

Výměna závitovězných čelistí

Závitovězná čelisti lze zasadit popř. vyměnit jak při namontované, tak při sejmuté závitovězných hlavě (např. na pracovním stole). K tomu účelu uvolněte upínací páku (11, Tornado / 15, Magnum), nikoliv však odšroubujte. Přestavovací kotouč (12, Tornado / 16, Magnum) rukojetí s kulovým zakončením posuňte směrem od upínací páky do koncové polohy. V této poloze se závitovězná čelisti vyjmou a popř. zasadí. Při tom dbejte na to, aby velikost závitů, udaná na zadní straně závitovězných čelistí odpovídala velikosti závitů, který je nutno vyrobit. Mimoto dbejte na to, aby čísla, vyznačena rovněž na zadní straně závitovězných čelistí odpovídala číslům na držáku závitovězných čelistí (14, Tornado / 17, Magnum).

Závitovězná čelisti zasuňte tak daleko do závitovězných hlav, až kulička, nalézající se v drážce držáku závitovězných čelistí zaklesne. Po vložení všech závitovězných čelistí se posunutím přestavovacího kotouče nastaví žádaná velikost závitů. U šroubového závitů ji vždy nastavte na „Bolt“. Přestavovací kotouč upněte upínací pákou. Závitověznou hlavu zavřete. K tomu účelu stlačte silně zavírací a otevírací páku (14, Tornado / 17, Magnum) vpravo dolů. Závitovězná hlava se otevře buď automaticky (při kuželových trubkových závitěch), nebo se dá kdykoli ručně otevřít lehkým zatlačením uzavírací a otevírací páky doleva.

Nestačí-li u závitovězných hlav 2½–3" a 2½–4" z důvodu zvýšené řezné síly (např. Při tupých závitovězných čelistech) síla upnutí upínací páky (11, Tornado / 15, Magnum), tzn. že se závitovězná hlava pod řezným tlakem otevře, je třeba ještě šroub s válcovou hlavou na protilehlé straně upínací páky (11, Tornado / 15, Magnum) utáhnout.

Řezák trubek (15, Tornado / 18, Magnum) je určen pro odřezávání trubek ¼–2" popř. 2½–4".

Zařízení na srážení vnitřních hran trubek (16, Tornado / 19, Magnum) se používá pro trubky ¼–2" popř. 2½–4". Pinolu zajistíte zaklesnutím v rameni zařízení na srážení hran proti pootočení, vpředu nebo vzadu, dle délky trubky.

3.2. Upínací sklíčidlo

Pro Magnum do 2" a Tornado je nutná pro upínání průměrů < 8 mm, pro Magnum do 4" pro upínání průměrů < 20 mm průměru přizpůsobená svěrná kleština (Obj.č. 343001). Při objednávání svěrné kleštiny udejte požadovaný průměr upnutí.

3.2.1. Upínací sklíčidlo Tornado (19) a (20)

Samostředící upínací čelisti se otevírají a zavírají automaticky pootočením vypínače (18) doleva popř. doprava, a zapnutím nožního spínače (21). Při výměně předních a zadních upínacích čelistí je nutno dbát na to, aby jednotlivé upínací čelisti byly vsazeny podle obrázku 4 a 5, neboť jinak dojde k poškození. V žádném případě nesmí být stroj zapnut dříve, než jsou namontovány veškeré upínací čelisti a oba kryty upínacího sklíčidla.

3.2.2. Upínací sklíčidlo Magnum (1) (2)

Rychloupínací rázové sklíčidlo (1), vedení (2)

Přední upínací rázové sklíčidlo (1) s velkým upínacím kroužkem a pohyblivými upínacími čelistmi nasazenými na držáku čelistí poskytuje souosé a bezpečné upnutí při minimálním vynaložení síly. Jakmile vyčnívá materiál z vodícího sklíčidla (2), je třeba ho zavřít.

Výměna upínacích čelistí Magnum

Upínací čelisti (24) sevřete upínacím kroužkem (22) až na ca 30 mm upínacího průměru. Odstraňte šrouby upínacích čelistí (24). Upínací čelisti vusňte vhodným nástrojem (šroubovákem) vzad. Nové upínací čelisti s nasazenými šrouby vsuňte zepředu do držáku upínacích čelistí.

3.3. Pracovní postup

3.3.1. Tornado

Nástroje odkloňte a držák nástrojů uveďte prostřednictvím přitlačné páky (5) do pravé koncové polohy. Materiál zaveďte do stroje tak, aby materiál ze sklíčidla (19) vyčníval o přibližně 10 cm. Závitověznou hlavu (8) otočte dolů a uzavřete. Spínač (18) uveďte do polohy 1, stiskněte nožní spínač (21). Nyní

se obrobek samočinně upne. U typů 2010 a 2020 lze pro odříznutí nebo srážení hran, jakož i k řezání menších závitů zvolit 2. rychlost. K tomuto účelu přepněte spínač (18) za chodu stroje jedním rázem z polohy 1 do polohy 2. Závitověznou hlavu přitlačte přitlačnou pákou (5) proti otáčejícímu se materiálu.

Po vytvoření jednoho až dvou chodů závitů řeže závitovězná hlava automaticky dále. Dosáhne-li se u kuželových závitů patřičné normované délky závitů, otevře se řezná hlava samočinně. Při dlouhých a šroubových závitech otevřete závitověznou hlavu při běžícím stroji ručně. Uvolněte nožní spínač (21). Spínač (18) nastavte na R. Nožní spínač (21) krátce stiskněte – obrobek se uvolní.

Postupným znovupínáním obráběného materiálu lze vyrobit libovolně dlouhé závity. K tomu účelu uvolněte při řezání závitů, a to jakmile se držák nástrojů přiblíží k tělesu stroje, nožní spínač (21). Neotevírejte závitověznou hlavu. Spínač (18) nastavte na R. Uvolněte obráběný materiál, držák nástrojů a materiál uveďte přitlačnou pákou do pravé koncové polohy. Stroj v poloze přepínače 1 znovu zapněte.

Při dělení trubek sklopte řezák trubek (15) do pracovní polohy a prostřednictvím přitlačné páky přesuňte do žádané řezací polohy. Točením vřetene doprava se otáčející trubka odřízne.

Vnitřní ořep, vzniklý při řezání trubky odstraňte zařízením na srážení vnitřních hran trubek (16).

Vypouštění závitovězná látka: hadici, napojenou na držák nástrojů (2) stáhněte a strčte do zásobního kanystru. Stroj nechte v chodu tak dlouho, až se celá vana vyprázdní. Nebo: vanu sejměte a přes výpust' (17) vyprázdněte.

3.3.2. Magnum

Nástroje odkloňte a držák nástrojů uveďte prostřednictvím přitlačné páky (8) do pravé koncové polohy. Materiál zaveďte otevřeným vedením (2) a otevřeným rychloupínacím rázovým sklíčidlem (1) tak, aby materiál z rychloupínacího rázového sklíčidla vyčníval o přibližně 10 cm. Rychloupínací rázové sklíčidlo zavřete tak dlouho, až upínací čelisti dosednou na materiál. Upínacím kroužkem, po krátkém pohybu ve směru otírání, jedním až dvěma rázy materiál pevně

5. Schema zapojení a seznam zařízení Tornado

Schema zapojení		Tornado 2000		Tornado 2010		Tornado 2020	
		barva žíly/č.	svorka	barva žíly/č.	svorka	barva žíly/č.	svorka
Nožní spínač	Připojné vedení	hnědá modrá zelená/žlutá	2 (nouz. vypn.) 2 (nouz. vypn.) ⊥ skříň	hnědá modrá zelená/žlutá	2 (nouz. vypn.) 2 (nouz. vypn.) ⊥ skříň	hnědá černá šedá modrá zelená/žlutá	1 3 5 A1 ⊥ skříň
	Spojovací vedení	hnědá modrá zelená/žlutá	2 (jištění motoru) 1 (nouz. vypn.) ⊥ skříň	hnědá modrá zelená/žlutá	2 (jištění motoru) 1 (nouz. vypn.) ⊥ skříň	černá 1 černá 2 černá 3 černá 4 černá 5 zelená/žlutá	2 4 6 14 2 (nouz. vypn.) ⊥ skříň
	Vnitřní vedení	červená červená	1 (nouz. vypn.) ↓ 13 (spínač) 14 (spínač) ↓ 1 (jištění motoru)	červená červená	1 (nouz. vypn.) ↓ 13 (spínač) 14 (spínač) ↓ 1 (jištění motoru)	červená červená	5 → 1 (nouz. vypn.) 13 → A2
Skříň převodovky	Spojovací vedení	hnědá modrá zelená/žlutá	1 3 ⊥ skříň	hnědá modrá zelená/žlutá	R S ⊥ skříň	černá 1 černá 2 černá 3 černá 4 černá 5 zelená/žlutá	L ₁ L ₂ L ₃ 4 5 ⊥ skříň
	Motor	černá 2 černá 5 černá 6 černá 4 černá 3 černá 1	4 8 10 6 5 2	červená 1 žlutá 2 zelená 3 černá bílá modrá	U ₁ V ₁ W ₁ U ₂ V ₂ W ₂ ⊥ skříň	červená žlutá zelená černá bílá modrá bílá 7/20 bílá 8/21 zelená/žlutá	U ₁ V ₁ W ₁ U ₂ V ₂ W ₂ 7 8 ⊥ skříň
	Brzdový odpor	hnědá modrá	5 12				
	Kondenzátor			hnědá modrá	C ₁ C ₂		
Vana	Elektrické čerpadlo (provedení stroje "T")	hnědá modrá zelená/žlutá	1 3 ⊥ skříň	hnědá modrá zelená/žlutá	R S ⊥ skříň	hnědá modrá zelená/žlutá	L ₁ L ₂ ⊥ skříň
Seznam zařízení							
Motor	RW 345	REMS	RW 342	REMS	RW 343	REMS	
Vačkový spínač	CA 10 C 58751 * FT22V	REMS	CA 10 C 58761 * FT22V	REMS	CA 10 D-U277 * 01 FT22V	REMS	
Nožní spínač	T 5300	REMS	T 5300	REMS	T 5400	REMS	
Kondenzátor			MP 35/100/330	REMS			

upněte. Uzavřením vedení (2) dojde k vystředění materiálu, který vyčnívá dozadu. Závitořeznou hlavu otočte dolů a uzavřete. Přepínač (3) nastavte do polohy 1 a stiskněte nožní spínač (4). Magnum 2000 / 3000 / 4000 se zapíná, příp. vypíná pouze nožním spínačem (4).

U stroje Magnum 2010 / 3010 / 4010 a 2020 / 3020 / 4020 lze pro odříznutí nebo srážení hran, jakož i k řezání menších závitů zvolit 2. rychlost. K tomuto účelu přepněte spínač (3) za chodu stroje jedním rázem z polohy 1 do polohy 2. Závitořeznou hlavu přitlačte přitlačnou pákou (8) proti otáčejícímu se materiálu.

Po vytvoření jednoho až dvou chodů závitu řeže závitořezná hlava automaticky dále. Dosáhne-li se u kuželových závitů patřičné normované délky závitu, otevře se řezná hlava samočinně. Při dlouhých a šroubových závitech otevřete závitořeznou hlavu při běžícím stroji ručně. Uvolněte nožní spínač (4). Otevřete rázové sklíčidlo, vyjměte materiál.

Postupným znovupínáním obráběného materiálu lze vyrobít libovolně dlouhé závity. K tomu účelu uvolněte při řezání závitů, a to jakmile se držák nástrojů přiblíží k tělesu stroje, nožní spínač (4). Neotevírejte závitořeznou hlavu. Uvolněte obráběný materiál, držák nástrojů a materiál uveďte přitlačnou pákou do pravé koncové polohy. Materiál znovu upněte, stroj znovu zapněte.

Při dělení trubek sklopte řežák trubek (18) do pracovní polohy a prostřednictvím přitlačné páky přesuňte do žádané řezací polohy. Točením vřetene doprava se otáčející trubka odřízne. Vnitřní otřep, vzniklý při řezání trubky odstraňte zařízením na srážení vnitřních hran trubek (19).

Vypouštění závitořezné látky: hadici, napojenou na držák nástrojů (7) stáhněte a strčte do zásobního kanystru. Stroj nechejte v chodu tak dlouho, až se celá vana vyprázdní. Nebo: odstraňte uzavírací zátku (25) a vanu vyprázdněte.

3.4. Výroba jedno- a oboustranných vsuvek

K řezání vsuvek se používá REMS Nippelfix (s automatickým upínáním obrobku zevnitř) a REMS Nippelspanner (upínání zevnitř). Při tom je nutno dbát na to, aby konce trubek byly uvnitř bez otřepů. Kusy trubek nasuňte vždy až na doraz.

Za účelem upnutí kusu trubky (s již existujícím závitem nebo bez závitu) upínačem vsuvek REMS Nippelspanner se pootočením vřetene nástrojem (např. šroubovákem) rozepře hlava upínače vsuvek. To se smí dělat pouze při nasazeném kusu trubky.

Jak u upínacího zařízení REMS Nippelfix, tak též u upínače vsuvek REMS Nippelspanner je nutno dbát na to, aby vsuvky nebyly kratší, než dovoluje norma.

3.5. Výroba levých závitů

Pro výrobu levých závitů jsou vhodné pouze stroje REMS Magnum 2010, 2020, 4010 a 4020. Závitořezná hlava musí být v nosiči nářadí pro řezání levých závitů zajištěna např. zastrčením šroubu M 10 x 40, jinak by mohla být nadzvednuta a začátek závitu by mohl být poškozen. Vypínač dejte do polohy „R“. Zaměňte hadicové spojky na chladícím a mazacím čerpadle nebo chladící a mazací čerpadlo spojte nakrátko. Použijte alternativní přepínací ventil (Obj.č. 342080) (příslušenství), který bude připevněn na stroj. Pákou na přepínací ventilu (obr. 9) dojde ke změně průtoku chladícím a mazacím čerpadlem.

4. Údržba

⚠ NEBEZPEČÍ

Před údržbou a opravami vytáhněte vidlici ze zásuvky! Tyto práce mohou provádět pouze kvalifikovaní odborníci.

4.1. Údržba

Stroje nevyžadují žádnou údržbu. Převodové ústrojí běží v uzavřené olejové lázni a nemusí být proto mazáno.

4.2. Inspekce/oprava

Motor stroje REMS Tornado 2000 / Magnum 2000 / 3000 / 4000 má uhlíkové kartáče. Tyto podléhají opotřebení a musí být proto čas od času zkontrolovány popř. vyměněny. K tomu účelu uvolněte 4 šrouby víka motoru o cca 3 mm a sejměte obě víka na motoru. Viz. také bod 6: Postup při poruchách.

Schema zapojení a seznam zařízení Magnum

Schema zapojení		Magnum 2000/3000/4000 		Magnum 2010/3010/4010		Magnum 2020/3020/4020	
		barva žily/č.	svorka	barva žily/č.	svorka	barva žily/č.	svorka
Nožní spínač	Připojné vedení	hnědá modrá	2 (nouz. vypn.) 2 (nouz. vypn.)	hnědá modrá zelená/žlutá	2 (nouz. vypn.) 2 (nouz. vypn.) ⊥ skříň	hnědá černá černá modrá zelená/žlutá	1 3 5 A1 ⊥ skříň
	Spojovací vedení	hnědá modrá	2 (jištění motoru) 1 (nouz. vypn.)	hnědá modrá zelená/žlutá	2 (jištění motoru) 1 (nouz. vypn.) ⊥ skříň	černá 1 černá 2 černá 3 černá 4 černá 5 zelená/žlutá	2 4 6 14 2 (nouz. vypn.) ⊥ skříň
	Vnitřní vedení	červená červená	1 (nouz. vypn.) ↓ 13 (spínač) 14 (spínač) ↓ 1 (jištění motoru)	červená červená	1 (nouz. vypn.) ↓ 13 (spínač) 14 (spínač) ↓ 1 (jištění motoru)	červená červená	5 → 1 (nouz. vypn.) 13 → A2
Skříň převodovky	Spojovací vedení	hnědá modrá	2 1	hnědá modrá zelená/žlutá	R S ⊥ skříň	černá 1 černá 2 černá 3 černá 4 černá 5 zelená/žlutá	L ₁ L ₂ L ₃ 4 5 ⊥ skříň
	Motor	černá 2 černá 5 černá 6 černá 4 černá 3 černá 1	hnědá 6 5 3 4 modrá	červená žlutá zelená černá bílá modrá zelená/žlutá	U ₁ V ₁ W ₁ U ₂ V ₂ W ₂ ⊥ skříň	červená žlutá zelená černá bílá modrá bílá 7/20 bílá 8/21 zelená/žlutá	U ₁ V ₁ W ₁ U ₂ V ₂ W ₂ 7 8 ⊥ skříň
	Kondenzátor			hnědá modrá	C ₁ C ₂		
Seznam zařízení							
Motor	RW 345	REMS	RW 342	REMS	RW 343	REMS	
Vačkový spínač			CA 10 C 58761 * FT22V	REMS	CA 10 D-U277 * 01 FT22V	REMS	
Nožní spínač	T 5310	REMS	T 5300	REMS	T 5400	REMS	
Kondenzátor			MP 35/100/330	REMS			

6. Postup při poruchách

6.1. Porucha: Stroj se nerozběhne.

Příčina:

- Nouzový vypínač není odblokován.
- Motorový jistič byl vybaven.
- Opatřebené nebo poškozené uhlíkové kartáče (Tornado 2000, Magnum 2000 / 3000 / 4000).

6.2. Porucha: Stroj netáhne.

Příčina:

- Závitořezné čelisti jsou tupé.
- Špatná závitořezná látka.
- Přetížení sítě.
- Nedostatečný průřez vedení prodlužovacího kabelu.
- Špatný kontakt konektorů.
- Opatřebené uhlíkové kartáče (Tornado 2000, Magnum 2000 / 3000 / 4000).

6.3. Porucha: Žádný nebo nedostatečný přívod závitořezné látky u závitořezné hlavy.

Příčina:

- Čerpadlo závitořezné látky je defektní.
- Nedostatečné množství závitořezné látky ve vaně.
- Síť v sacím hrdle znečištěná.

6.4. Porucha: Ačkoli nastavení stupnice je správné, jsou závitořezné čelisti příliš rozevřené.

Příčina:

- Závitořezná hlava není uzavřena.

6.5. Porucha: Závitořezná hlava se neotevře.

Příčina:

- Při otevření závitořezné hlavy byl závit řezán na o stupeň vyšším průměru trubky.
- Délková narážka odchýlena.

6.6. Porucha: Špatný neupotřebitelný závit.

Příčina:

- Závitořezné čelisti jsou tupé.
- Závitořezné čelisti jsou nesprávně vsazeny. Zkontrolujte očíslování.
- Žádný nebo nedostatečný přívod závitořezné látky.
- Špatná závitořezná látka.
- Posuvný pohyb držáku nástroje ztížen, příp. překážka v cestě.

6.7. Porucha: Trubka klouže ve sklíčidle.

Příčina:

- Upínací čelisti silně znečištěné.
- U trubek se silným plastovým povlakem nutno použít speciálních upínacích čelistí.
- Upínací čelisti opotřebené.

7. Likvidace

Stroje nesmí být po skončení používání likvidovány vyhozením do domácího odpadu. Musí být řádně likvidovány podle zákonných předpisů.

8. Záruka výrobce

Záruční doba činí 12 měsíců od předání nového výrobku prvnímú spotřebiteli. Datum předání je třeba prokázat zasláním originálních dokladů o koupi, jež musí obsahovat datum koupě a označení výrobku. Všechny funkční vady, které se vyskytnou během doby záruky a u nichž bude prokázáno, že vznikly výrobní chybou nebo vadou materiálu, budou bezplatně odstraněny. Odstraňováním závady se záruční doba neprodlužuje ani neobnovuje. Chyby, způsobené přirozeným opotřebením, nepřímým zacházením nebo špatným užitím, nerespektováním nebo porušením provozních předpisů, nevhodnými provozními prostředky, přetížením, použitím k jinému účelu, než pro jaký je výrobek určen, vlastními nebo cizími zásahy nebo z jiných důvodů, za něž REMS neručí, jsou ze záruky vyloučeny.

Záruční opravy smí být prováděny pouze k tomu autorizovanými smluvními servisními dílnami REMS. Reklamacie budou uznány jen tehdy, pokud bude výrobek bez předchozích zásahů a v nerozebraném stavu předán autorizované smluvní servisní dílně REMS. Nahrazené výrobky a díly přechází do vlastnictví firmy REMS.

Náklady na dopravu do servisu a z něj hradí spotřebitel.

Zákonná práva spotřebitele, obzvláště jeho nároky na záruku při chybách vůči prodejci, zůstávají touto zárukou nedotčena. Tato záruka výrobce platí pouze pro nové výrobky, které budou zakoupeny v Evropské unii, v Norsku nebo ve Švýcarsku a tam používány.

Pro tuto záruku platí německé právo s vyloučením Dohody Spojených národů o smlouvách o mezinárodním obchodu (CISG).

9. Seznamy dílů

Seznamy dílů viz www.rems.de → Ke stažení → Soupisy náhradních dílů.

Preklad originálu návodu na obsluhu

REMS Tornado 2000 / 2010 / 2020

1	Křídlová skrutka	13	Rukovět' s guľovým zakončením/ výstupok pre uchytienie
2	Držiak nástrojov	14	Držiak závitoreznych čelustí
3	Předné vodičko	15	Rezák rúriek
4	Zadné vodičko	16	Zariadenie na zrážanie vnútorných hran rúrok
5	Prítláčná páka	17	Výpusť
6	Upínací krúžok	18	Spínač
7	Rukovět'	19	Upínacie sklíčovací
8	Závitorezná hlava	21	Nožný spínač
9	Dížkový doraz	22	Tlačidlo núdzového vypínania
10	Otváracia a zatváracia páka	23	Ochranný vypínač
11	Upínacia páka	24	Vodiací čap
12	Nastavovací kotúč		

REMS Magnum 2000 / 2010 / 2020 / 3000 / 3010 / 3020 / 4000 / 4010 / 4020

1	Rýchlopínacie rázové sklíčovací	14	Otváracia a zatváracia páka
2	Vedenie	15	Upínacia páka
3	Prepínač chodu vpravo/vľavo	16	Nastavovací kotúč
4	Nožný spínač	17	Držiak závitoreznych čelustí
5	Tlačidlo núdzového vypínania	18	Rezák rúriek
6	Ochranný spínač	19	Zariadenie na zrážanie vnútorných hran rúriek
7	Držiak nástrojov	20	Vaňa na chladiaci prostriedok
8	Prítláčná páka	21	Vaňa na triesky
9	Rukovět'	22	Upínací krúžok
10	Upínací krúžok s křídlovou skrutkou	23	Držiak upínacích čelustí
11	Křídlová skrutka	24	Upínacie čeluste
12	Závitorezná hlava	25	Uzatváracia zátk
13	Dížkový doraz		

Všeobecné bezpečnostné upozornenia

⚠ VAROVANIE

Prečítajte si všeobecné pokyny. Nedodržanie nasledujúcich pokynov môže spôsobiť zasiahnutie elektrickým prúdom, požiar a/alebo ťažké zranenie. Ďalej použitý pojem „elektrický prístroj“ sa vzťahuje na zo siete napájené elektrické náradie (so sieťovým káblom), na elektrické náradie, napájané akumulátormi (bez sieťového kábla), na stroje a elektrické prístroje. Používajte elektrický prístroj len k tomu účelu, pre ktorý je určený a dodržujte pritom všeobecné bezpečnostné predpisy.

TIETO BEZPEČNOSTNÉ POKYNY DOBRE USCHOVAJTE.

A) Pracovisko

- Udržujte na Vašom pracovisku čistotu a poriadok.** Neporiadok a zlé osvetlenie na pracovisku môžu mať za následok úraz.
- Nepoužívajte elektrický prístroj v prostredí, v ktorom hrozí nebezpečie výbuchu, v ktorom sa nachádzajú horľavé kvapaliny, plyny alebo prach.** Elektrické prístroje vytvárajú iskrenie, ktoré môže tento prach alebo plyny zapáliť.
- Behom práce s elektrickým prístrojom nesmú byť v jeho blízkosti deti ani iné osoby.** V prípade nepozornosti môžete stratiť kontrolu nad prístrojom.

B) Elektrická bezpečnosť

- Pripojovacia zástrčka elektrického prístroja musí byť vhodná pre danú zásuvku. Zástrčka nesmie byť v žiadnom prípade upravovaná. Nepoužívajte žiadne zástrčkové adaptéry súčasne s elektrickými prístrojmi s ochranným zemením.** Nezmenené zástrčky a odpovedajúce zásuvky znižujú riziko zasiahnutia elektrickým prúdom. Ak je elektrický prístroj vybavený ochranným vodičom, smie byť pripojený len do zásuvky s ochranným kontaktom. Ak použivate elektrický prístroj pri práci na staveniskách, vo vlhkom prostredí, v exteriéri alebo obdobných podmienkach smie byť pripojený k sieti len cez 30 mA automatický spínač v obvode diferenciálnej ochrany (FI-spínač).
- Vyvarujte sa telesnému kontaktu s uzemnenými vonkajšími plochami, napr. trúbkami, telesami kúrenia, varičmi, chladničkami.** Pokiaľ je Vaše telo uzemnené, je vyššie riziko zasiahnutia elektrickým prúdom.
- Nevystavujte elektrický prístroj dažďu alebo vlhku.** Vniknutie vody do prístroja zvyšuje riziko zasiahnutia elektrickým prúdom.
- Nepoužívajte prívodný kábel k účelom, pre ktoré nie je určený. Prístroj zaňho nenoste, nevesajte a nepoužívajte ho k vytiahnutiu zástrčky zo zásuvky. Chráňte kábel pred teplom, olejom a ostrými hranami alebo otáčajúcimi sa dielmi prístroja.** Poškodené alebo zamotané káble zvyšujú riziko zasiahnutia elektrickým prúdom.
- Pokiaľ s elektrickým prístrojom pracujete v exteriéri, používajte len pre tento účel určené a schválené predlžovacie káble.** Použitím predlžovacieho kábla, ktorý je určený k práci v exteriéri znížite riziko zasiahnutia elektrickým prúdom.

C) Bezpečnosť osôb

- Tieto nástroje nie sú určené k používaniu osobami (vrátane detí), ktoré majú znížené fyzické, senzorické alebo duševné schopnosti, alebo nedostatočné skúsenosti a vedomosti, pokiaľ neboli o používaní nástroja inštruovaní alebo kontrolovaní osobou, ktorá je zodpovedná za ich bezpečnosť. Deti je treba kontrolovať, aby se zaistilo, že si s nástrojom nehrajú.
- Buďte pozorný, dávajte pozor na to, čo robíte a s elektrickým prístrojom pracujte rozumne. Nepoužívajte elektrický prístroj, pokiaľ ste unavený, alebo pod vplyvom drog, alkoholu, alebo liekov.** Jediný moment nepozornosti pri práci s elektrickým prístrojom môže viesť k vážnemu zraneniu.

- b) **Noste vhodné osobné ochranné prostriedky a vždy ochranné okuliare.** Nosenie osobných ochranných prostriedkov, ako je dýchacia maska proti prachu, nešmykľavá bezpečnostná obuv, ochranná prilba alebo ochrana sluchu podľa spôsobu a nasadenia elektrického prístroja znižuje riziko zranenia.
- c) **Zabráňte samočinnému zapnutiu. Presvedčte sa, že je spínač pri zastrčení zástrčky do zásuvky v polohe „vypnuté“.** Pokiaľ máte pri prenášaní elektrického prístroja prst na spínači alebo prístroj pripájať zapnutý k sieti, môže to viesť k úrazu. Nepremosťte nikdy t'ukací spínač.
- d) **Odstráňte nastavovacie nástroje alebo skrutkovacie kľúče predtým, ako elektrický prístroj zapnete.** Náradie alebo kľúče, ktoré sa nachádzajú v pohyblivých častiach prístroja, môžu spôsobiť zranenie. Nikdy sa nedotýkajte pohyblivých sa (obiehajúcich) častí.
- e) **Neprečunajte sa. Zaujmite k práci bezpečnú polohu a udržiavajte vždy rovnováhu.** Takto môžete prístroj v neočakávaných situáciách lepšie kontrolovať.
- f) **Noste vhodné oblečenie. Nenoste voľné oblečenie alebo šperky. Zabráňte kontaktu vlasov, odevov a rukavíc s pohyblivými sa dielmi.** Voľné oblečenie, šperky alebo dlhé vlasy môžu byť uchopené pohyblivými sa dielmi.
- g) **Pokiaľ je k dispozícii zariadenie na odsávanie a zachytávanie prachu, presvedčte sa, že je toto zariadenie zapojené a užíva sa.** Použitie tohto zariadenia znižuje ohrozenie spôsobené prachom.
- h) **Prenehávejte elektrický prístroj len poučeným osobám.** Mladiství smú elektrický prístroj používať len v prípade, ak sú starší ako 16 rokov, pokiaľ je to potrebné v rámci ich výcviku a robí sa tak pod dohľadom odborníka.
- D) **Starostlivé zaobchádzanie a použitie elektrických prístrojov**
- a) **Nepreť'azujte elektrický prístroj. Používajte k Vašej práci pre tento účel určený elektrický prístroj.** S vhodným elektrickým prístrojom pracujete lepšie a bezpečnejšie v udávanom rozsahu výkonu.
- b) **Nepoužívajte žiadne elektrické prístroje, ktorých spínač je poškodený.** Elektrický prístroj, ktorý se nedá zapnúť alebo vypnúť, je nebezpečný a musí byť opravený.
- c) **Vytiahnite zástrčku zo zásuvky predtým ako budete nastavovať prístroj, vymieňať diely príslušenstva alebo prístroj odkladať.** Toto bezpečnostné opatrenie zabráňuje samočinnému zapnutiu prístroja.
- d) **Uschovávajte nepoužívané elektrické prístroje mimo dosah detí. Nenechajte s elektrickým prístrojom pracovať osoby, ktoré s nim neboli oboznámené alebo tieto pokyny nečítali.** Elektrické prístroje sú nebezpečné, pokiaľ sú používané neskúsenými osobami.
- e) **Starajte sa o elektrický prístroj svedomito. Kontrolujte, či pohyblivé časti prístroja bezchybne fungujú a neviaznu, či diely nie sú zlomené alebo tak poškodené, že je týmto funkcia elektrického prístroja ovplyvnená. Nechajte si poškodené diely pred použitím elektrického prístroja opraviť kvalifikovaným odborníkom alebo niektorou z autorizovaných zmluvných servisných dielní REMS.** Veľa úrazov má príčinu v zle udržiavanom elektrickom náradí.
- f) **Udržujte rezné nástroje ostré a čisté.** Starostlivo udržiavané rezné nástroje s ostrými reznými hranami menej viaznú a nechajú sa ľahšie viesť.
- g) **Zaistite polotovar.** Používajte upínacie prostriedky alebo zverák k pevnému upnutiu polotovaru. Týmto prostriedkami je bezpečnejšie upevnený ako Vašou rukou, a Vy máte mimotoho obidve ruky voľné k ovládaniu elektrického prístroja.
- h) **Používajte elektrické prístroje, príslušenstvo, nástavce a pod. odpovedajúc týmto pokynom a tak, ako je pre tento špeciálny typ prístroja predpísané. Zohľadnite pritom pracovné podmienky a prevádzanú činnosť.** Použitie elektrických prístrojov pre inú predom stanovenú činnosť môže viesť k nebezpečným situáciám. Akákoľvek svojvoľná zmena na elektrickom prístroji nie je z bezpečnostných dôvodov dovolená.
- E) **Servis**
- a) **Nechajte si Váš prístroj opravovať len kvalifikovanými odborníkmi a len za použitia originálnych náhradných dielov.** Týmto bude zaistené, že bezpečnosť prístroja zostane zachovaná.
- b) **Dodržujte predpisy pre údržbu a opravy a upozornenie na výmenu náradia.**
- c) **Kontrolujte pravidelne prívodné vedenie elektrického prístroja a nechajte ho v prípade poškodenia obnoviť kvalifikovanými odborníkmi alebo autorizovanou zmluvnou servisnou dielnou REMS.** Kontrolujte pravidelne predlžovacie káble a nahradte ich, ak sú poškodené.

Špeciálne bezpečnostné upozornenia

VAROVANIE

- Stroj pripojte iba na zásuvky s funkčným ochranným vodičom. V prípade pochybností funkciu ochranného vodiča preskúšajte alebo nechajte preskúšať.
- Stroj prevádzkujte pripojený na sieť len cez 30 mA-ochranný spínač chybného prúdu v obvodě diferenciálnej ochrany (FI-spínač).
- Pokiaľ je nutná náhrada pripojovacieho vedenia, potom túto nechajte z dôvodu zabránenia ohrozenia bezpečnosti previesť iba kvalifikovanými odborníkmi.
- Stroj sa zapína s bezpečnostným nožným spínačom, vybaveným dotykovým tlačidlom núdzového vypínania. Ak nemôže byť z miesta obsluhy otáčajúcim sa obrobkom vytvorený nebezpečný priestor plne v jej zornom poli, je treba vytvoriť ochranné opatrenia, napr. zábrany.
- Práca, ako je natáčanie konopného lana, montáž a demontáž, rezanie závitov ručnými závitnicami, práce s ručným rezákom rúriek ako aj držanie obrobku v rukách (namiesto použitia opier obrobkov) sú za chodu stroja zakázané.
- Ak sa dá predpokladať nebezpečie ulomenia, alebo vibrácie materiálu (závislé na dĺžke a priereze materiálu a otáčkách), alebo pri nedostatočnej stabilite stroja (napr. pri použití 4"-automatickej závitoreznej hlavy) použite v dostatočnom množstve výškovo nastaviteľné podpery (REMS Herkules).
- Nikdy nesiahajte do priestoru skľúčovadla.
- Krátke kúsky trubiek upínajte pomocou upínačov REMS Nippelspanner alebo REMS Nippelfix.
- Do závitorezných látok REMS v sprejových nádobkách (REMS Spezial, REMS Sanitol) je pridaný ekologicky nezávadný, avšak požiarny nebezpečný pohonný plyn (bután). Sprejové nádoby sú pod stálym tlakom, neotvárajte ich násilím. Chráňte pred snečným žiarením a nevystavujte teplotám nad 50°C.
- Kvôli odmast'ovaciemu účinku chladiacej a mazacej látky sa vyhýbajte intenzívnemu kontaktu s kožou. Treba použiť ochranné prostriedky na pokožku s mastiacim účinkom.
- Z hygienických dôvodov je potrebné pravidelne čistiť vaňu od nečistôt a triesok, minimálne však raz ročne.
- Preskúmanie chladiacej a mazacej látky nie je potrebné, pretože po jej spotrebovaní musí byť doplnená opäť nová chladiaca a mazacia zmes.

OZNÁMENIE

- Koncentrovaná chladiaca a mazacia zmes nesmie byť vypustená do kanalizácie, vodných zdrojov alebo pôdy. Nespotrebovanú chladiacu a mazaciu zmes je potrebné odovzdať príslušnej organizácii zaoberajúcej sa s zneškodňovaním odpadov. Odpadový kľúč pre chladiacu a mazaciu zmes obsahujúcej minerálny olej je 54401, pre syntetické 54109.

Použitie v súlade s predpismi

VAROVANIE

Závitorezné stroje REMS Tornado a Magnum používať iba k účelu, ku ktorému sú určené – k rezaniu závitov, odrezávaniu, odhrotovaniu, rezaniu vsuviek a k výrobe obvodových drážok valcováním.

Všetky ďalšie použitia nezodpovedajú určeniu a sú preto neprípustné.

Vysvetlivky k symbolom



Pred uvedením do prevádzky si prečítajte návod na obsluhu



Elektrické náradie zodpovedá triede ochrany I



Elektrické náradie zodpovedá triede ochrany II



Ekologická likvidácia



CE označenie zhody

1. Technické údaje

	Tornado 2000 Tornado 2010 Tornado 2020	Magnum 2000 Magnum 2010 Magnum 2020	Magnum 3000 Magnum 3010 Magnum 3020	Magnum 2000 Magnum 2010 Magnum 2020 s REMS 4" auto- matickou závitorez- nou hlavou	Tornado 2000 Tornado 2010 Tornado 2020 s REMS 4" auto- matickou závitorez- nou hlavou	Magnum 4000 Magnum 4010 Magnum 4020
1.1. Pracovný rozsah						
1.1.1. Priemer závitů						
Rúrky (aj s plastovým povlakom)	1/16 – 2"	1/16 – 2"	(1/16) 1/2 – 3"	1/16 – 4"	1/16 – 4"	1/4 – 4"
Skrutky	6 – 60 mm	6 – 60 mm	6 – 60 mm	6 – 60 mm	6 – 60 mm	14 – 60 mm
	1/4 – 2"	1/2 – 2"	1/2 – 2"	1/4 – 2"	1/4 – 2"	1/2 – 2"
1.1.2. Druhy závitů						
Rúrkový závit, kuželový pravý						
Rúrkový závit, valcový pravý						
Pancierový závit						
Skrutkový závit						
				R (ISO 7-1, DIN 2999, BSPT), NPT		
				G (ISO 228-1, DIN 259, BSPP), NPSM		
				Pg (DIN 40430), IEC		
				M (ISO 261, DIN 13), UNC, BSW		

1.1. Pracovný rozsah

1.1.1. Priemer závitů

Rúrky (aj s plastovým povlakom)	1/16 – 2"	1/16 – 2"	(1/16) 1/2 – 3"	1/16 – 4"	1/16 – 4"	1/4 – 4"
Skrutky	6 – 60 mm	6 – 60 mm	6 – 60 mm	6 – 60 mm	6 – 60 mm	14 – 60 mm
	1/4 – 2"	1/2 – 2"	1/2 – 2"	1/4 – 2"	1/4 – 2"	1/2 – 2"

1.1.2. Druhy závitů

Rúrkový závit, kuželový pravý
Rúrkový závit, valcový pravý
Pancierový závit
Skrutkový závit

R (ISO 7-1, DIN 2999, BSPT), NPT
G (ISO 228-1, DIN 259, BSPP), NPSM
Pg (DIN 40430), IEC
M (ISO 261, DIN 13), UNC, BSW

	Tornado 2000 Tornado 2010 Tornado 2020	Magnum 2000 Magnum 2010 Magnum 2020	Magnum 3000 Magnum 3010 Magnum 3020	Magnum 2000 Magnum 2010 Magnum 2020 s REMS 4" auto- matickou závitorez- nou hlavou	Tornado 2000 Tornado 2010 Tornado 2020 s REMS 4" auto- matickou závitorez- nou hlavou	Magnum 4000 Magnum 4010 Magnum 4020
1.1.3. Dĺžky závitov						
Rúrkový závit, kuželový	normalizov. dĺžka	normalizov. dĺžka	normalizov. dĺžka	normalizov. dĺžka	normalizov. dĺžka	normalizov. dĺžka
Rúrkový závit, valcový Skrutkový závit	165 mm, s postupným upnutím neobmedzená	150 mm, s postupným upnutím neobmedzená	150 mm, s postupným upnutím neobmedzená	165 mm, s postupným upnutím neobmedzená	165 mm, s postupným upnutím neobmedzená	150 mm, s postupným upnutím neobmedzená
1.1.4. Rezanie						
Rúrky	1/8 – 2"	1/8 – 2"	1/4 – 4"	1/8 – 2"	1/8 – 2"	1/4 – 4"
1.1.5. Vnútorne odhrotovanie						
Rúrky	1/4 – 2"	1/4 – 2"	1/4 – 4"	1/4 – 2"	1/4 – 2"	1/4 – 4"
1.1.6. Jedno- a obojstranné vsuvky s upínačom vsuviek REMS Nippel- spanner (vnútorné upínanie)	3/8 – 2"	3/8 – 2"	3/8 – 2"	3/8 – 2"	3/8 – 2"	3/8 – 2"
s upínačom vsuviek REMS Nippelfix (autom. vnútorné upínanie)	1/2 – 4"	1/2 – 4"	1/2 – 4"	1/2 – 4"	1/2 – 4"	1/2 – 4"
1.1.7. REMS 4" automatická závitorezná hlava pre všetky typy strojov Tornado a Magnum 2000/2010/2020 a Magnum 3000/3010/3020 (viď. obr. 6)				2 1/2 – 4"	2 1/2 – 4"	
1.2. Otáčky pracovného vretena						
Tornado 2000	1/16 – 2"	53 – 40 1/min				
Magnum 2000	1/4 – 2"	53 – 40 1/min				
Magnum 3000	1/4 – 3"	23 – 20 1/min				
Magnum 4000	1/4 – 4"	23 – 20 1/min				
automatická, plynulá regulácia otáčok						
Tornado 2010 / 2020	1/16 – 2"	52 1/min				
Magnum 2010 / 2020	1/4 – 2"	52 – 26 1/min				
Magnum 3010 / 3020	1/4 – 3"	20 – 10 1/min				
Magnum 4010 / 4020	1/4 – 4"	20 – 10 1/min				
i pri plnom zaťažení. Pri vysokom zaťažení a pri zlých pomeroch siete pri väčších závitoch Tornado 26 1/min popr. Magnum 10 1/min.						
1.3. Elektrické údaje						
Tornado 2000, Magnum 2000 / 3000 / 4000			230 V, 1~; 50–60 Hz; 1700 W príkon, 1200 W výkon; 8,3 A; istenie (sieť) 16 A (B). Prerušovaný chod S3 25% 2,5/10 min.			
Tornado 2010, Magnum 2010 / 3010 / 4010			110 V, 1~; 50–60 Hz; 1700 W príkon, 1200 W výkon; 16,5 A; istenie (sieť) 30 A (B). Prerušovaný chod S3 25% 2,5/10 min.			
Tornado 2020, Magnum 2020 / 3020 / 4020			230 V, 1~; 50 Hz; 2100 W príkon, 1400 W výkon; 10 A; istenie (sieť) 10 A (B). Prerušovaný chod S3 70% 7/10 min.			
			400 V, 3~; 50 Hz; 2000 W príkon, 1500 W výkon; 5 A; istenie (sieť) 10 A (B). Prerušovaný chod S3 70% 7/10 min.			
1.4. Rozmery (D x Š x V)						
Tornado 2000	730 x 435 x 280 mm					
Tornado 2010 / 2020	730 x 435 x 280 mm					
Magnum 2000	870 x 580 x 495 mm					
Magnum 2010 / 2020	825 x 580 x 495 mm					
Magnum 3000	915 x 580 x 495 mm					
Magnum 3010 / 3020	870 x 580 x 495 mm					
Magnum 4000	915 x 580 x 495 mm					
Magnum 4010 / 4020	870 x 580 x 495 mm					
1.5. Hmotnosti v kg						
	hnací stroj		nástroje			štandardné príslušenstvo
Tornado 2000	31		12			7
Tornado 2010	43		12			7
Tornado 2020	43		12			7
	hnací stroj		nástroje			pojazdny podvozok
Magnum 2000	1/4 – 2"		12			16
Magnum 2010	75		12			16
Magnum 2020	87		12			16
	hnací stroj		nástroje	nástroje		
Magnum 3000	2 1/2 – 3"		12	2 1/2 – 3"		16
Magnum 3010	79		12	23		16
Magnum 3020	108		12	23		16
	hnací stroj		nástroje	nástroje		
Magnum 4000	2 1/2 – 4"		12	2 1/2 – 4"		16
Magnum 4010	81		12	25		16
Magnum 4020	108		12	25		16
1.6. Informácie o hluku						
Emisná hodnota vo vzťahu k pracovisku						
Tornado 2000, Magnum 2000 / 3000 / 4000		83 dB (A)				
Tornado 2010, Magnum 2010 / 3010 / 4010		75 dB (A)				
Tornado 2020		72 dB (A)				
Magnum 2020 / 3020 / 4020		74 dB (A)				

1.7. Vibrácie (všetky typy)

Hmotnostná efektívna hodnota zrýchlenia 2,5 m/s²

Udávaná hodnota emisnej hodnoty kmitania bola zameraná na základe normovaných skúšobných postupov a môže byť použitá pre porovnanie s iným prístrojom. Udávaná hodnota emisnej hodnoty kmitania môže byť tiež použitá k úvodnému odhadu prerušenia chodu.

UPOZORNENIE

Emisná hodnota kmitania sa môže v priebehu skutočného použitia prístroja od menovitých hodnôt odlišovať, a to v závislosti na druhu a spôsobe, akým sa bude prístroj používať. V závislosti na skutočných podmienkach použitia (prerušovaný chod) môže byť žiaduce, stanoviť pre ochranu obsluhy bezpečnostné opatrenia.

2. Uvedenie do prevádzky

UPOZORNENIE

Transportnú hmotnosť cez 35 kg nechajte niesť 2 osobám, sadu náradia neste zvlášť. Pri transporte a pri postavení stroja dbajte na to, že stroj má bez i s postavcom vysoko ťažisko, tzn. že je tzv. ťažký na hlavu.

2.1. Montáž Tornado 2000, 2010, 2020 (Obr. 1–3)

Uvoľníte krídlovú skrutku (1). Snímate držiak nástrojov (2). Stroj postavte kolmo na obidve vodička (3 + 4) a 3 rúrkové nohy zastrčte do prevodovej skrine, až v nej zaklesnia (Obr. 1). Uchopte stroj za prevodovú skríňu (nie za rúrkové nohy) a postavte na rúrkové nohy (Obr. 2). Stroj sa však dá posadiť a priskrutkovať na akýkoľvek pracovný stôl. Pre tento účel sa na spodnej strane nachádzajú tri diery so závitom. Pomocou priloženej šablóny sa do dosky pracovného stolu vyvrtajú 3 otvory (vrtákom Ø 12 mm). Stroj sa potom zospodu priskrutkuje tromi skrutkami M 10.

Držiak nástrojov nasuňte na vodička. Prítláčnu páku (5) prestrčte zozadu otvorom konzoly držiaku nástroja a upínací krúžok (6) nasuňte na zadné vodičko tak, aby krídlová skrutka smerovala dozadu a kruhová drážka zostala voľná. Rukoväť (7) nasadíte na prítláčnu páku.

Vaňu zaveste zospodu na obidve skrutky, nachádzajúce sa na spodnej strane prevodovej skrine a zasuňte zo strany doprava do drážiek. Vaňu zaveste do kruhovej drážky na zadnom vodičku (4). Upínací krúžok prítláčnej páky posunite na doraz na záves vaňe a upnite ju. Hadicu s nasávacím filtrom zaveste do vaňe a druhý koniec hadice nasunte na nátrubok na zadnej strane držiaku nástroja.

Naplníte 2 litre závitoreznej látky. Zozadu nasadíte misku na triesky.

OZNÁMENIE

Stroj nesmie nikdy pracovať bez závitoreznej látky.

Vodiaci čap závitoreznej hlavy (8) nasadíte do diery držiaku nástroja a závitoreznú hlavu axiálnym tlakom na vodiaci čap a kývavým pohybom nasunte až na doraz.

Pre uľahčenie dopravy zaveste nožný spínač na skrutku, nachádzajúcu sa na zadnej strane prevodovej skrine (Obr. 3).

Montáž Magnum 2000 T, 2010 T, 2020 T, 3000 T, 3010 T, 3020 T, 4000 T, 4010 T, 4020 T (Obr. 8)

Stroj upevníte tromi spolu so strojom dodávanými skrutkami k montážnému stolu alebo podvozku (príslušenstvo). Pri transporte je možné stroj nadvíhnúť vpredu vždy za vodiace tyče a vzadu za rúrku upnutú do vodiaceho a upínacieho sklúčovadla. Pri transporte sa do ôk na podvozku vsunú rúrky o priemeru ¾" a dĺžky pribl. 60 cm, ktoré sa upevnia krídlovými skrutkami. Pokiaľ nebude stroj transportovaný, je možné obidve kolesá zvesiť.

Naplníte 5 litrov závitoreznej látky.

OZNÁMENIE

Stroj nesmie nikdy pracovať bez závitoreznej látky.

2.2. Montáž Tornado 2000 T, 2010 T, 2020 T (Obr. 7 + 8)

Stroj upevníte tromi spolu so strojom dodávanými skrutkami k montážnému stolu alebo podvozku (príslušenstvo). Pri transporte je možné stroj nadvíhnúť vpredu vždy za vodiace tyče a vzadu za rúrku upnutú do vodiaceho a upínacieho sklúčovadla. Upínací krúžok (10) s krídlovou skrutkou posuňte na zadnej vodiacej tyči tak, aby kruhová drážka zostala voľná. Vaňu zaveste vzadu zospodu na obidve skrutky, nachádzajúce sa na spodnej strane prevodovej skrine a vpredu zaveste do kruhovej drážky na zadnom vodičku. Upínací krúžok (10) prítláčnej páky posunite na doraz na záves vane a upnite. Hadicu s nasávacím filtrom zaveste do vane. Zozadu nasadíte misku na triesky.

Naplníte 5 litrov závitoreznej látky.

OZNÁMENIE

Stroj nesmie nikdy pracovať bez závitoreznej látky.

Montáž Magnum 2000 T-L, 2010 T-L, 2020 T-L, 3000 T-L, 3010 T-L, 3020 T-L, 4000 T-L, 4010 T-L, 4020 T-L (Obr. 8)

Stroj upevníte štyrmi spolu so strojom dodávanými skrutkami k montážnému stolu alebo podvozku (príslušenstvo). K transportu je možné stroj nadvíhnúť vpredu vždy za vodiace tyče a vzadu za rúrku upnutú do vodiaceho a upínacieho sklúčovadla. Upínací krúžok (10) s krídlovou skrutkou posuňte na zadnej vodiacej tyči tak, aby kruhová drážka zostala voľná. Vaňu zaveste vzadu zospodu na obidve skrutky, nachádzajúce sa na spodnej strane prevodovej skrine a vpredu zaveste do kruhovej drážky na zadnom vodičku. Upínací krúžok (10) prítláčnej páky posunite na doraz na záves vane a upnite. Hadicu s nasávacím filtrom zaveste do vane. Zozadu nasadíte misku na triesky.

Naplníte 2 litre závitoreznej látky.

OZNÁMENIE

Stroj nesmie nikdy pracovať bez závitoreznej látky.

2.3. Elektrické pripojenie

VAROVANIE

Pred zapojením stroja na sieť zkontrolujte, či napätie, uvedené na typovom štítku odpovedá napätiu siete. Používajte len predĺžovacie kábel s ochranným uzemnením. Stroj sa zapína a vypína nožným spínačom (21, Tornado / 4, Magnum). Prepínačom (18, Tornado / 3, Magnum) sa nastavuje smer otáčania popr. rýchlosť. Stroj je možné zapnúť len vtedy, ak je tlačidlo núdzového vypínania (22, Tornado / 5, Magnum) odblokované a ochranný spínač (23, Tornado / 6, Magnum) na nožnom spínači zatlačný. Pri priamom napojení stroja na sieť (bez zástrčky), je potrebné nainštalovať 16 A výkonový vypínač.

2.4. Závitorezné látky

Používajte výhradne závitorezné látky REMS. Nimi docielite bezchybné výsledky pri rezaní závitov, vysokú životnosť závitových čelustí a podstatne menšie opotrebenie stroja.

OZNÁMENIE

Závitorezná látka **REMS Spezial** je vysoko legovaná a použiteľná pre rúrkové a skrutkové závitov akéhokoľvek druhu. Dá sa dobre vymyť vodou (overené znalcom). Používanie závitoreznych látok na báze minerálneho oleja nie je pre rúrky na pitnú vodu v niektorých krajinách, ako napr. v Nemecku, Rakúsku a Švajčiarsku povolené. V tomto prípade použite **REMS Sanitol**, ktorý neobsahuje minerálny olej.

Závitorezná látka **REMS Sanitol** neobsahuje minerálne oleje, je syntetická, úplne rozpustná vo vode a má mazacie schopnosti minerálneho oleja. Je použiteľná pre všetky rúrkové a skrutkové závitov. V Nemecku, Rakúsku a vo Švajčiarsku musí byť použitá u všetkých potrubíach na pitnú vodu a odpovedá predpisom (DVGW Prüf-Nr. DW-0201AS2032; ÖVGW Prüf-Nr. W 1.303; SVGW Prüf-Nr. 7808-649).

OZNÁMENIE

Všetky závitorezné látky používajte len v nezriednom stave!

2.5. Podpera materiálu

UPOZORNENIE

Rúrky a tyče od 2 m dĺžky je potrebné dodatočne podprieť výškovo nastaviteľnou podperou materiálu REMS Herkules. Toto zariadenie je vybavené oceľovými guľičkami, ktoré umožňujú ľahký pohyb rúriek a tyčí vo všetkých smeroch, bez toho aby došlo k vychýleniu či pádu podpery. Ak je REMS Magnum upevnený na pracovnom stole, je potrebné použiť podperu materiálu REMS Herkules Y, ktorá sa upevní na pracovný stôl. Pracovný rozsah podpery REMS Herkules a REMS Herkules Y: Ø 1/8 – 4".

2.6. REMS 4" automatická hlava

Pri použití automatickej hlavy REMS 4" postupujte podľa návodu na obsluhu, dodávaného spolu s automatickou hlavou REMS 4".

3. Prevádzka

3.1. Nástroje

Závitorezná hlava (8, Tornado / 12, Magnum) je vždy jedna univerzálna závitorezná hlava, tzn. pre vyššie uvedený rozsah, rozdelený do 2 sád náradia, je potrebná len jedna závitorezná hlava. K rezaniu kuželových rúrkových závitov musí byť diaľkový doraz (9, Tornado / 13, Magnum) s otváraciou a uzatváraciou pákou (10, Tornado / 14, Magnum) v jednom smere. Závitorezná hlava sa potom otvorí automaticky, pokiaľ je dosiahnutá normovaná dĺžka závitov. Aby bolo možné rezať valcové dlhé závitov a skrutkové závitov, je treba dĺžkový doraz (9, Tornado / 13, Magnum) odklopiť.

Výmena závitoreznych čelustí

Závitorezné čeluste je možné zasadiť popr. vymeniť jak pri namontovanej, tak aj na zosunutej závitoreznej hlave (napr. na pracovnom stole). Pre tento účel uvoľníte upínaciu páku (11, Tornado / 15, Magnum), ale neodskrutkujte ju. Nastavovací kotúč (12, Tornado / 16, Magnum) rukoväť s guľovým zakončením posunite smerom od upínacej páky do koncovej polohy. V tejto polohe sa závitorezné čeluste vyberú popr. zasadia. Pri tom dbajte na to, aby veľkosť závitov, udaná na zadnej strane závitoreznych čelustí odpovedala veľkosti závitov, ktorý je potrebné vyrobiť. Okrem toho dbajte na to, aby čísla, vyznačené taktiež na zadnej strane závitoreznych čelustí odpovedala číslam na držiaku závitoreznych čelustí (14, Tornado / 17, Magnum).

Závitorezné čeluste zasuňte tak ďaleko do závitoreznej hlavy, až kým guľička, nachádzajúca sa v drážke držiaku závitoreznych čelustí zapadne. Po vložení všetkých závitoreznych čelustí sa posunutím nastavovacieho kotúča nastaví žiadaná veľkosť závitov. Pri skrutkovom závitov je vždy nastavte na polohu „Boli“. Nastavovací kotúč upnite upínacou pákou. Závitoreznú hlavu zavrite. K tomu účelu stlačte silne zatváraciu a otváraciu páku (14, Tornado / 17, Magnum) vpravo dole. Závitorezná hlava sa otvorí buď automaticky (pri kuželových rúrkových závitoch), alebo sa dá kedykoľvek ručne otvoriť ľahkým zatlačením uzatváracej a otváracej páky doľava.

Ak nie je u závitoreznej hlavy 2½–3" a 2½–4" z dôvodu zvýšenia reznej sily (napr. pri tupých závitoreznych čelustiach) sila upnutia upínacej páky dostatočujúca (11, Tornado / 15, Magnum), tj. že sa závitorezná hlava pod rezným tlakom otvorí, je potrebné ešte skrutku s valcovou hlavou na protiľahlej strane upínacej páky (11, Tornado / 15, Magnum) dotiahnuť.

Rezák rúriek (15, Tornado / 18, Magnum) je určený pre odrezávanie rúriek ¼–2" popr. 2½–4".

Zariadenie na zrážanie vnútorných hrán rúriek (16, Tornado / 19, Magnum) sa používa pre rúrky ¼–2" popr. 2½–4". Pinolu zaistíte zaklesnutím v ramene zariadenia na zrážanie hrán proti pootočeniu, vpredu alebo vzadu, podľa dĺžky rúrky.

3.2. Upínacie sklúčovadlo

Pre Magnum do 2" a Tornado je potrebné pre upínanie priemeru < 8 mm, pre Magnum do 4" pre upínanie priemeru < 20 mm priemeru prispôsobená uzatváracia klieština (Obj.č. 343001). Pri objednávaní uzatváracej klieštiny zadajte požadovaný priemer upnutia.

3.2.1. Upínacie sklúčovadlo Tornado (19) a (20)

Samostrediacie upínacie čeluste sa otvárajú a zatvárajú automaticky pootočením vypínača (18) doľava popr. doprava, a zapnutím nožného spínača (21). Pri výmene predných a zadných upínacích čelustí je potrebné dbať na to, aby jednotlivé upínacie čeluste boli vsadené podľa obrázku 4 a 5, pretože inak môže dôjsť k poškodeniu. V žiadnom prípade nesmie byť stroj zapnutý skôr, kým nie sú namontované všetky upínacie čeluste a obidva kryty upínacieho sklúčovadla.

3.2.2. Upínacie sklúčovadlo Magnum (1) (2)

Rychloupínacie rázové sklúčovadlo (1), vedenie (2)

Predné upínacie rázové sklúčovadlo (1) s veľkým upínacím krúžkom a pohyblivými upínacími čelustami nasadenými v držiaku čelustí poskytuje súosé a bezpečné upnutie pri minimálnom vynaložení sily. Akonáhle vyčnieva materiál z vodiaceho sklúčovadla (2), je potrebné ho zavrieť.

Výmena upínacích čelustí Magnum

Upínacie čeluste (24) zavrite upínacím krúžkom (22) až na cca. 30 mm upínacieho priemeru. Odstráňte skrutky upínacích čelustí (24). Upínacie čeluste vysunte vhodným nástrojom (skrutkovačom) dozadu. Nové upínacie čeluste s nasadenými skrutkami vsunte z predu do držiaku upínacích čelustí.

3.3. Postup pri práci

3.3.1. Tornado

Nástroje odklonte a držiak nástroja uveďte prostredníctvom prítláčnej páky (5) do pravej koncovej polohy. Materiál zaveďte do stroja tak, aby materiál z sklúčovadla (19) vyčnieval o približne 10 cm. Závitoreznú hlavu (8) otočte dole a uzavrete. Spínač (18) uveďte do polohy 1, stlačte nožný spínač (21). Teraz sa obrobok samočinne upne. U typov 2010 a 2020 je možné pre odrezanie alebo zrážania hrán, ako aj k rezaniu menších závitov zvoliť 2. rýchlosť. K tomuto účelu prepnite spínač (18) za chodu stroja jedným rázom z polohy 1 do polohy 2. Závitoreznú hlavu prítláčte prítláčnou pákou (5) proti otáčajúcemu sa materiálu.

Po vytvorení jedného až dvoch chodov závitů reže závitorezná hlava automaticky ďalej. Keď sa dosiahne u kuželových závitů patričná normovaná dĺžka závitů, otvorí sa rezná hlava samočinne. Pri dlhých a skrutkových závitoch otvoríte závitoreznú hlavu pri bežiacom stroji ručne. Uvoľnite nožný spínač (21). Spínač (18) nastavte na R. Nožný spínač (21) krátko zatlačte – obrobok sa uvoľní.

Postupným znovuupínaním obrábaného materiálu je možné vyrobiť ľubovoľne dlhé závitů. K tomu účelu uvoľnite pri rezaní závitů, a to akonáhle sa držiak nástrojev priblíži k telesu stroja, nožný spínač (21). Neotvárajte závitoreznú hlavu. Spínač (18) nastavte na R. Uvoľnite obrábaný materiál, držiak nástroja a materiál uveďte prítláčnou pákou do pravej koncovej polohy. Stroj v polohe prepínača 1 znovu zapnete.

Pri delení rúriek sklopte rezák rúriek (15) do pracovnej polohy a prostredníctvom prítláčnej páky presunte do žiadanej rezacej polohy. Točením vretena doprava sa otáčajúca sa rúrka odreže. Vnútorňý otrep, vzniknutý pri rezaní rúrky odstráňte zariadením na zrážanie vnútorných hrán rúriek (16).

Vypúšťanie závitoreznej látky: hadicu, napojenú na držiak nástroja (2) stiahnite a strčte do zásobného kanystra. Stroj nechajte v chodu tak dlho, až se celá vaňa vyprázdni. Alebo: vaňu snímte a vyprázdňte cez vypúšťací otvor (17).

5. Schéma zapojenia a zoznam zariadení Tornado

Schema zapojenia		Tornado 2000		Tornado 2010		Tornado 2020	
		farba žily/č	svorka	farba žily/č	svorka	farba žily/č	svorka
Nožný spínač	Prípojné vedenie	hnedá modrá zelená/žltá	2 (núdz. vyp.) 2 (núdz. vyp.) ⊥ skriňa	hnedá modrá zelená/žltá	2 (núdz. vyp.) 2 (núdz. vyp.) ⊥ skriňa	hnedá čierna sivá modrá zelená/žltá	1 3 5 A1 ⊥ skriňa
	Spojovacie vedenie	hnedá modrá zelená/žltá	2 (istenie motora) 1 (núdz. vyp.) ⊥ skriňa	hnedá modrá zelená/žltá	2 (istenie motora) 1 (núdz. vyp.) ⊥ skriňa	čierna 1 čierna 2 čierna 3 čierna 4 čierna 5 zelená/žltá	2 4 6 14 2 (núdz. vyp.) ⊥ skriňa
	Vnútorňé vedenie	červená červená	1 (núdz. vyp.) ↓ 13 (spínač) 14 (spínač) ↓ 1 (istenie motora)	červená červená	1 (núdz. vyp.) ↓ 13 (spínač) 14 (spínač) ↓ 1 (istenie motora)	červená červená	5 → 1 (núdz. vyp.) 13 → A2
Skriňa prevodovky	Spojovacie vedenie	hnedá modrá zelená/žltá	1 3 ⊥ skriňa	hnedá modrá zelená/žltá	R S ⊥ skriňa	čierna 1 čierna 2 čierna 3 čierna 4 čierna 5 zelená/žltá	L ₁ L ₂ L ₃ 4 5 ⊥ skriňa
	Motor	čierna 2 čierna 5 čierna 6 čierna 4 čierna 3 čierna 1	4 8 10 6 5 2	červená 1 žltá 2 zelená 3 čierna biela modrá	U ₁ V ₁ W ₁ U ₂ V ₂ W ₂	červená žltá zelená čierna biela modrá biela 7/20 biela 8/21 zelená/žltá	U ₁ V ₁ W ₁ U ₂ V ₂ W ₂ 7 8 ⊥ skriňa
	Brzdňý odpor	hnedá modrá	5 12				
	Kondenzátor			hnedá modrá	C ₁ C ₂		
Vana	Elektrické cerpadlo (provedenie stroje "T")	hnedá modrá zelená/žltá	1 3 ⊥ skriňa	hnedá modrá zelená/žltá	R S ⊥ skriňa	hnedá modrá zelená/žltá	L ₁ L ₂ ⊥ skriňa
Zoznam zariadenia							
Motor	RW 345	REMS	RW 342	REMS	RW 343	REMS	
Vačkový spínač	CA 10 C 58751 * FT22V	REMS	CA 10 C 58761 * FT22V	REMS	CA 10 D-U277 * 01 FT22V	REMS	
Nožný spínač	T 5300	REMS	T 5300	REMS	T 5400	REMS	
Kondenzátor			MP 35/100/330	REMS			

3.3.2. *Magnum*

Nástroje odklonte a držiak nástroja uveďte prostredníctvom prítlačnej páky (8) do pravej koncovej polohy. Materiál zavedte otvoreným vedením (2) a otvoreným rýchlopínacím rázovým sklúčovadom (1) tak, aby materiál z rýchlopínacieho rázového sklúčovadla vyčnieval o približne 10 cm. Rýchlopínacie rázové sklúčovadlo zatvárajte tak dlho, až upínacie čeluste dosadnú na materiál. Upínacím krúžkom, po krátkom pohybe v smere otvárania, jedným až dvoma rázmi materiál pevne upevníte. Uzavrením vedenia (2) dojde k vystreďeniu materiálu, ktorý vyčníva dozadu. Závítoreznú hlavu otočte dole a uzavrite. Prepínač (3) nastavte do polohy 1 a stlačte nožný spínač (4). Magnum 2000 / 3000 / 4000 sa zapína, prip. vypína len nožným spínačom (4).

U stroja Magnum 2010 / 3010 / 4010 a 2020 / 3020 / 4020 je možné pre odrezanie alebo zrážanie hrán, ako i k rezaniu menších závitov zvolit' 2. rýchlosť. K tomuto účelu prepnete spínač (3) za chodu stroja jedným rázom z polohy 1 do polohy 2. Závítoreznú hlavu prítlačte prítlačnou pákou (8) proti otáčajúcejmu sa materiálu.

Po vytvorení jedného až dvoch chodov závitů reže závítorezná hlava automaticky ďalej. Ak sa dosiahne pri kuželových závitů patričná normovaná dĺžka závitů, otvorí sa rezná hlava samočinne. Pri dlhých a skrutkových závitů otvoríte závítoreznú hlavu pri bežiacom stroji ručne. Uvoľnite nožný spínač (4). Otvorte rázové sklúčovadlo, vyberte materiál.

Postupným znovupínaním obrábaného materiálu je možné vyrobiť ľubovoľne dlhé závitů. K tomu účelu uvoľnite pri rezaní závitů, a to akonáhle sa držiak nástroja priblíži k telesu stroja, nožný spínač (4). Neotvárajte závítoreznú hlavu. Uvoľnite obrábaný materiál, držiak nástroja a materiál uveďte prítlačnou pákou do pravej koncovej polohy. Materiál znovupnite, stroj znovuzapnite.

Pri delení rúriek sklopte rezák rúriek (18) do pracovnej polohy a prostredníctvom prítlačnej páky presuňte do žiadanej rezacej polohy. Točením vretena doprava sa otáčajúca rúrka odreže. Vnútorý otrep, vzniknutý pri rezaní rúryk odstráňte zariadením na zrážanie vnútorných hrán rúriek (19).

Vypúšťanie závítoreznej látky: hadicu, napojenú na držiak nástroja (7) siahnite a strčte do zásobného kanystra. Stroj nechajte v chodu tak dlho, až sa celá vaňa vyprázdni. Alebo: odstráňte uzatváraciu zátku (25) a vaňu vyprázdňte.

3.4. **Výroba jedno- a obojstranných vsuviiek**

K rezaniu vsuviiek sa používa REMS Nippelfix (s automatickým upínaním obrobku z vnútra) a REMS Nippelspanner (upínanie z vnútra). Pri tom je potrebné

dbať na to, aby konce rúrok boli vo vnútri bez otrepov. Kusy rúriek vsunte vždy až na doraz.

Za účelom upnutia kusu rúrky (s už existujúcim závitom alebo bez závitů) upínačom vsuviiek REMS Nippelspanner sa pootočením vretena nástrojom (napr. skrutkovačom) roztvorí sa hlava upínača vsuviiek. To sa smie robiť len pri vsadenom kuse rúrky.

Ako pri upínaní zariadení REMS Nippelfix, tak aj pri upínaní vsuviiek REMS Nippelspanner je potrebné dbať na to, aby vsuvky neboly kratšie, ako dovoluje norma.

3.5. **Výroba ľavých závitů**

Na výrobu ľavých závitů sú vhodné jedine stroje REMS Magnum 2010, 2020, 4010 a 4020. Závítorezná hlava musí byť v nosiči náradia na rezanie ľavých závitů zaistená napr. zastrčením skrutky M 10 x 40, v opačnom prípade by sa mohla nadvíhnuť a začiatok závitů by sa mohol poškodiť. Vypínač dajte do polohy „R“. Zameňte hadicové spojky na chladiacom a mazacom čerpadle a mazacie čerpadlo spojte nakrátko. Použite alternatívny prepínací ventil (Obj.č. 342080) (príslušenstvo), ktorý bude pripevnený na stroj. Pákou na prepínanom ventilu (obr. 9) zmeníte prietok chladiacim a mazacím čerpadlom.

4. **Údržba****⚠ NEBEZPEČENSTVO**

Pred údržbou a opravami vytiahnite vidlicu zo zásuvky! Tieto práce môžu vykonávať iba kvalifikovaní odborníci.

4.1. **Údržba**

Stroje nevyžadujú žiadnu údržbu. Prevodové ústrojenstvo beží v uzavretej skriní olejovom kúpeli a nemusí byť preto mazané.

4.2. **Inšpekcia/oprava**

Motor stroja REMS Tornado 2000 / Magnum 2000 / 3000 / 4000 má uhľikové kefy. Tieto podliehajú opotrebovaniu a musia byť preto z času na čas zkontrolované popr. vymenené. Pre tento účel uvoľnite 4 skrutky motorového víka o cca. 3 mm a zosunte obidva víka motora. K tomu vid' tiež bod 6: Postup pri poruchách.

Schéma zapojenia a zoznam zariadení Magnum

Schema zapojenia		Magnum 2000/3000/4000		Magnum 2010/3010/4010		Magnum 2020/3020/4020	
		farba žily/č	svorka	farba žily/č	svorka	farba žily/č	svorka
Nožný spínač	Prípojné vedenie	hnedá modrá	2 (núdz. vyp.) 2 (núdz. vyp.)	hnedá modrá zelená/žltá	2 (núdz. vyp.) 2 (núdz. vyp.) ⊥ skriňa	hnedá čierna čierna modrá zelená/žltá	1 3 5 A1 ⊥ skriňa
	Spojovacie vedenie	hnedá modrá	2 (istenie motora) 1 (núdz. vyp.)	hnedá modrá zelená/žltá	2 (istenie motora) 1 (núdz. vyp.) ⊥ skriňa	čierna 1 čierna 2 čierna 3 čierna 4 čierna 5 zelená/žltá	2 4 6 14 2 (núdz. vyp.) ⊥ skriňa
	Vnútoré vedenie	červená červená	1 (núdz. vyp.) ↓ 13 (spínač) 14 (spínač) ↓ 1 (istenie motora)	červená červená	1 (núdz. vyp.) ↓ 13 (spínač) 14 (spínač) ↓ 1 (istenie motora)	červená červená	5 → 1 (núdz. vyp.) 13 → A2
Skríňa prevodovky	Spojovacie vedenie	hnedá modrá	2 1	hnedá modrá zelená/žltá	R S ⊥ skriňa	čierna 1 čierna 2 čierna 3 čierna 4 čierna 5 zelená/žltá	L ₁ L ₂ L ₃ 4 5 ⊥ skriňa
	Motor	čierna 2 čierna 5 čierna 6 čierna 4 čierna 3 čierna 1	hnedá 6 5 3 4 modrá	červená žltá zelená čierna biela modrá zelená/žltá	U ₁ V ₁ W ₁ U ₂ V ₂ W ₂ ⊥ skriňa	červená žltá zelená čierna biela modrá biela 7/20 biela 8/21 zelená/žltá	U ₁ V ₁ W ₁ U ₂ V ₂ W ₂ 7 8 ⊥ skriňa
	Kondenzátor			hnedá modrá	C ₁ C ₂		
Zoznam zariadenia							
Motor	RW 345	REMS	RW 342	REMS	RW 343	REMS	
Vačkový spínač			CA 10 C 58761 * FT22V	REMS	CA 10 D-U277 * 01 FT22V	REMS	
Nožný spínač	T 5310	REMS	T 5300	REMS	T 5400	REMS	
Kondenzátor			MP 35/100/330	REMS			

6. Postup pri poruchách

6.1. Porucha: Stroj sa nerozbehne.

Príčina:

- Núdzový vypínač nie je odobkovaný.
- Motorový istič bol vypnutý.
- Opatrebované alebo poškodené uhlíkové kefy (Tornado 2000, Magnum 2000 / 3000 / 4000).

6.2. Porucha: Stroj neťahá.

Príčina:

- Závítorezná čeluste sú tupé.
- Zlá závítorezná látka.
- Preťaženie siete.
- Nedostatočný prierez vedenia predlžovacieho kábla.
- Zlý kontakt konektorov.
- Opatrebované uhlíkové kefy (Tornado 2000, Magnum 2000 / 3000 / 4000).

6.3. Porucha: Žiadny alebo nedostatočný prívod závítoreznej látky u závítoreznej hlavy.

Príčina:

- Čerpadlo závítoreznej látky je pokazené.
- Nedostatečné množstvo závítoreznej látky vo vani.
- Síto v saciom hrdle je znečistené.

6.4. Porucha: Hoci je nastavenie stupnice správne, sú závítorezná čeluste príliš roztvorené.

Príčina:

- Závítorezná hlava nieje uzatvorená.

6.5. Porucha: Závítorezná hlava sa neotvorí.

Príčina:

- Pri otvorenej závítoreznej hlave bol závit rezaný o stupeň vyšší priemer rúrky.
- Dížková narážka odchýlená.

6.6. Porucha: Zlý nepoužiteľný závit.

Príčina:

- Závítorezná čeluste sú tupé.
- Závítorezná čeluste sú nesprávne vsadené. Zkontrolujte očíslovanie.
- Žiadny alebo nedostatočný prívod závítoreznej látky.
- Zlá závítorezná látka.
- Posuvný pohyb držiaku nástroja sťažený, príp. prekážka v ceste.

6.7. Porucha: Rúrka kľže v skľučovadle.

Príčina:

- Upínacie čeluste silne znečistené.
- U rúriek so silným plastovým povlakom je potrebné použiť špeciálne upínacie čeluste.
- Upínacie čeluste opotrebované.

7. Likvidácia

Stroje sa po konci ich používania nesmú zlikvidovať cez domový odpad. Musia sa riadne zlikvidovať podľa zákonných predpisov.

8. Záruka výrobcu

Záručná doba je 12 mesiacov od predania nového výrobku prvému spotrebiteľovi. Dátum predania je treba preukázať zaslaním originálnych dokladov o kúpe, ktoré musia obsahovať dátum zakúpenia a označenia výrobku. Všetky funkčné závady, ktoré sa vyskytnú behom doby záruky a u ktorých bude preukázané, že vznikli výrobou chybou alebo vadou materiálu, budú bezplatne odstránené. Odstraňovaním závady sa záručná doba nepredlžuje ani neobnovuje. Chyby, spôsobené prirodzeným opotrebovaním, neprimeraným zachádzaním alebo nesprávnym používaním, nerespektovaním alebo porušením prevádzkových predpisov, nevhodnými prevádzkovými prostriedkami, preťažením, použitím k inému účelu, ako je výrobok určený, vlastnými alebo cudzími zásahmi alebo z iných dôvodov, za ktoré REMS neručí, sú zo záruky vylúčené.

Záručné opravy smú byť prevádzané iba k tomu autorizovanými zmluvnými servisnými dielňami REMS. Reklamácie budú uznané iba vtedy, pokiaľ bude výrobok bez prechádzajúcich zásahov a v nerozobranom stave predaný autorizovanej zmluvnej servisnej dielni REMS. Nahradené výrobky a diely prechádzajú do vlastníctva firmy REMS.

Náklady na dopravu do servisu a z neho hradí spotrebiteľ.

Zákonné práva spotrebiteľa, obzvlášť jeho nároky na záruku pri chybách voči predajcovi, ostávajú touto zárukou nedotknuté. Táto záruka výrobcu platí iba pre nové výrobky, ktoré budú zakúpené v Európskej únii, v Nórsku alebo vo Švajčiarsku a tam používané.

Pre túto záruku platí nemecké právo s vylúčením Dohody Spojených národov o zmluvách o medzinárodnom obchode (CISG).

9. Zoznam dielov

Zoznamy dielov pozri www.rems.de → Na stiahnutie → Zoznamy dielov.

Az eredeti Kezelési utasítás fordítása

REMS Tornado 2000 / 2010 / 2020

1 Szárnyascsavar	13 Gömbvégződésű markolat/kiállórész a rákapásra
2 Szerszámtartó	14 Menetvágópofák tartója
3 Első vezető	15 Csővágó
4 Hátsó vezető	16 A csövek belső élének leélezésére szolgáló berendezés
5 Nyomókar	17 Kibocsátás
6 Befogógyűrű	18 Kapcsoló
7 Markolat	19 Befogó tokmány
8 Menetvágófej	21 Lábkapcsoló
9 Hosszúsági ütköző	22 Vészkapcsoló nyomógomb
10 Nyitó- és elzárókar	23 Védőkapcsoló
11 Befogókar	24 Vezetőcsap
12 Beállító korong beállító	

REMS Magnum 2000 / 2010 / 2020 / 3000 / 3010 / 3020 / 4000 / 4010 / 4020

1 Gyorsbefogó ütköző tokmány	14 Nyitó- és elzárókar
2 Vezetés	15 Befogókar
3 Menetkapcsoló jobb/bal	16 Átállító korong
4 Lábkapcsoló	17 Menetvágó pofák tartója
5 Vészkapcsoló nyomógomb	18 Csővágó
6 Védőkapcsoló	19 A csövek belső élének leélezésére szolgáló berendezés
7 Szerszámtartó	20 Kád a hűtőanyagra
8 Nyomókar	21 Kád a forgácsra
9 Markolat	22 Befogógyűrű
10 Befogógyűrű szárnyascsavarral	23 Befogópofák tartója
11 Szárnyascsavar	24 Befogópofák
12 Menetvágófej	25 Elzáró dugó
13 Hosszúsági ütköző	

Általános biztonsági előírások

▲ FIGYELMEZTETÉS

Olvassa el a teljes leírást. A következőkben részletezett leírások nembetartásánál elkövetett hibák villamos áramütést, tüzet és/vagy súlyos sérüléseket okozhatnak. A következőkben használt „elektromos készülék” kifejezés hálózatról üzemeltetett (hálózati kábellel ellátott) elektromos szerszámokra, akkumulátorról üzemeltetett (hálózati kábel nélküli) elektromos szerszámokra, gépekre és berendezésekre vonatkozik. Az elektromos berendezést csak rendeltetés szerűen és az általános biztonsági és balesetvédelmi előírások betartása mellett használja.

JÓL ŐRIZZE MEG EZT A LEÍRÁST.

A) Munkahely

- Tartsa munkahelyi környezetét tisztán és rendben.** A rendtelenség és a kivi-lágítatlan munkahely balesetet okozhat.
- Ne dolgozzon az elektromos berendezéssel robbanásveszélyes környezetben, gyúlékony folyadékok, gázok, vagy porok közelében.** Az elektromos berendezések szikrát okoznak, melyek a port, vagy gőzöket begyűjthetik.
- Gyerekeket és más személyeket tartsa távol az elektromos berendezés használatakor.** Figyelmetlenség esetén elveszítheti uralmát a berendezés felett.

B) Elektromos biztonság

- Az elektromos berendezés csatlakozódugójának illeszkednie kell az aljzathoz. A csatlakozódugót semmilyen módon nem szabad átalakítani. Ne használjon adapter-csatlakozóvédőföldeléses elektromos berendezéseknél.** Az eredeti csatlakozódugó és a megfelelő aljzat csökkenti az áramütés veszélyét. Ha az elektromos berendezés védővezetékekkel lett ellátva, akkor azt csak védőföldelés aljzathoz szabad csatlakoztatni. Amennyiben az elektromos berendezést építkezésen, nedves környezetben, a szabadban, vagy annak megfelelő körülmények között üzemelteti csak egy 30 mA-es hibaáram védőkapcsoló védelme mellett (FI-kapcsoló) kösse a hálózatra.
- Kerülje az érintkezést földelt felületekkel, pl. csövek, fűtőtestek, kályhák és hűtőszekrények.** Megnöveli az áramütés veszélye, ha teste földelét.
- Tartsa távol a berendezést esőtől, vagy nedvességtől.** A víz behatolása az elektromos berendezésbe megnöveli az áramütés kockázatát.
- Ne használja a kábelt rendeltetése ellen, a berendezés hordására, felakasztására, vagy a csatlakozódugónak az aljzathoz történő kihúzására. A kábelt tartsa távol hőségtől, olajtól, éles szegélyektől, vagy mozgó alkatrészekről.** Sérült, vagy összegabalyodott kábel megnöveli az áramütés kockázatát.
- Ha egy elektromos berendezéssel a szabadban dolgozik, csak olyan hosszabbítót használjon, amely alkalmas külső használatra.** A külső használatra megfelelő hosszabbító alkalmazása csökkenti az áramütés kockázatát.

C) Személyi biztonság

- Ezek a berendezések nem olyan személyek (beleértve gyermekeket) általi használatra készültek, akiknek csökkent a fizikai, érzékszervi, vagy szellemi képességük, vagy hiányos a tapasztalatuk és tudásuk, hacsak nem egy olyan személy által kaptak a berendezés használatával kapcsolatban felvilágosítást, aki ezeket a személyeket felügyeli és biztonságukért felel.** Gyermekekre ügyelni kell, hogy biztosított legyen az, hogy nem játszanak a szer-zszámokkal.
- Legyen körültekintő, figyeljen arra amit tesz, ha elektromos berendezéssel dolgozik. Ne használja az elektromos berendezést, ha fáradt, ha drogok, alkohol, vagy gyógyszerek hatása alatt áll.** Egy pillanatnyi figyelmetlenség villamos berendezések használatánál komoly sérülésekhez vezethet.

- b) **Viseljen személyi védő felszerelést és mindig egy védőszemüveget.** A személyi védőfelszerelés viselése, mint pormaszkok, csúszásgátló biztonsági cipők, védősisakok, vagy zajvédők a mindenkor használt elektromos berendezés jellegétől függően, csökkenti a sérülések kockázatát.
- c) **Kerülje a figyelmetlen üzembe helyezést. Győződjön meg arról, hogy a kapcsoló „KI” helyzetben van, mielőtt a csatlakozót kihúzza a dugaszoló aljzatból.** Ha a villamos berendezés szállítása közben az ujjja a kapcsolón van, vagy ha a bekapcsolt berendezést az elektromos hálózatra csatlakoztatja, az balesethez vezethet. Soha ne hidalja át a nyomógombot.
- d) **Távolítsa el a beállító szerszámot, vagy csavarkulcsot, mielőtt bekapcsolja az elektromos berendezést.** Egy szerszám, vagy csavarkulcs, amely egy forgó szerkezeti részen található, sérüléseket okozhat. Soha ne nyúljon mozgó (forgó) részekhez.
- e) **Ne bizza el magát. Tartson biztonságos távolságot és mindig tartsa meg egyensúlyát.** Ezáltal a berendezést váratlan helyzetekben is jobban tudja felügyelni.
- f) **Hordjon megfelelő ruházatot. Ne hordjon bő ruhát, vagy ékszert. Tartsa a haját, ruháját és kesztyűjét távol a mozgó részekről.** A laza ruházatot, ékszert, vagy hosszú haját a mozgó alkatrészek elkapathatják.
- g) **Amennyiben porszívó-, és felfogó berendezések felszerelhetők, győződjön meg arról, hogy azok jól vannak csatlakoztatva és alkalmazva.** Ezen berendezések használata csökkenti a por által okozott veszélyeket.
- h) **Az elektromos berendezést csak illetékes személyeknek engedje át.** Fiatalkorúak csak akkor üzemeltethetik az elektromos berendezést, amennyiben 16 éves korukat betöltötték és ez a tevékenység szakképzési céljuk eléréséhez szükséges, valamint szakember felügyelete alatt állnak.
- D) Elektromos berendezések gondos kezelése és használata**
- a) **Ne terhelje túl elektromos berendezését. Az arra megfelelő elektromos berendezést használja a munkára.** A megfelelő elektromos berendezéssel jobban és biztonságosabban dolgozhat az adott teljesítménytartományban.
- b) **Ne használjon olyan elektromos berendezést, melynek kapcsolója hibás.** Amennyiben az elektromos berendezés nem kapcsolható ki, vagy be, az veszélyes és javításra szorul.
- c) **Húzza ki a csatlakozódugót a dugaszoló aljzataból, mielőtt a berendezésen beállításokat végez, tartozékokat cserél, vagy a berendezést félreteszi.** Ezzel megakadályozza a berendezés véletlen beindulását.
- d) **Az üzemben kívüli elektromos berendezést tartsa gyermekektől távol. Ne engedje az elektromos berendezés használatát olyan személyeknek, akik nem rendelkeznek szakismerettel, vagy nem olvasták ezen leírást.** Az elektromos berendezések veszélyesek, ha azokat tapasztalatlan személyek használják.
- e) **Ápolja gondosan elektromos berendezését. Ellenőrizze, hogy a mozgó alkatrészek tökéletesen működnek és nem akadnak, vannak-e olyan törött, vagy sérült szerkezeti részek, melyek az elektromos berendezés működését befolyásolnák. A sérült szerkezeti részeket a berendezés használata előtt javíttassa meg szakképzett szerelővel, vagy egy megbízott REMS márkaszervizzel.** Sok baleset oka a rosszul karbantartott elektromos szerszám.
- f) **A vágószerszámokat tartsa élesen és tisztán.** A gondosan ápolott vágószerszámok éles vágófelületekkel ritkábban akadnak be és könnyebben vezethetők.
- g) **Biztosítsa a munkadarabot.** Használjon befogó szerkezetet, vagy satut a munkadarab rögzítésére. Így biztonságosabban tartható, mint kézben és ezzel mindkét keze szabadabbá válik az elektromos berendezés kezelésére.
- h) **Az elektromos berendezéseket, tartozékokat, feltételszámokat, stb. ezen leírásoknak megfelelően használja és úgy, ahogy az a speciális berendezéstípusra elő van írva. Legyen tekintettel eközben a munkafeltételekre és az elvégzendő feladatra.** Az elektromos berendezések az előírt alkalmazásoktól eltérő felhasználása veszélyes helyzetekhez vezethet. Az elektromos berendezésen bármilyen önhatalmú változtatás biztonsági okokból nem engedélyezett.
- E) Szerviz**
- a) **A készülékét csak szakképzett szerelővel és eredeti alkatrészek felhasználásával javíttassa.** A készülék biztonsága csak ilyenkor biztosított.
- b) **Tartsa be a karbantartási előírásokat és a szerszámcsere vonatkozó utasításokat.**
- c) **Ellenőrizze rendszeresen az elektromos berendezés csatlakozó vezetékét és az esetleges sérülését szakképzett szerelővel, vagy egy megbízott REMS**

márkaszervizzel javíttassa. Ellenőrizze rendszeresen a hosszabbító kábelt és cserélje ki azt, ha az sérült.

Különleges biztonsági előírások

▲ FIGYELMEZTETÉS

- A gépek csakis biztonságos vezetőzőz kapcsolja. Amennyiben kételkedik a vezetőségek biztonságos működésében, forduljon szakemberhez, és ellenőriztesse le a gépet.
- A készüléket csakis 30 mA-áramkörön keresztül használja, ahol biztonsági (FI-kapcsoló) védőkapcsolóval van ellátva.
- Amennyiben a fővezetéket szükséges meghosszabbítani, akkor a saját biztonság érdekében ezt csakis szakemberrel végeztesse el.
- A gépet a biztonsági lábkapcsolóval indítjuk, amely el van látva érintő vészkapcsoló nyomógombbal. Ha nem lehet a kiszolgáló helyéről a forgó munkadarab által létrehozott veszélyes térséget teljesen a látószögébe fértetni, védő intézkedéseket kell megvalósítani, pl. korlátokat.
- A munkák, mint pl. a kenderszál feltekerése, szerelés, szétszerelés, menetvágás kézi menetvágóval, munka kézi csővágóval, úgyszintén a munkadarab kézzel történő fogása (a munkadarab-támaszok használata helyett) a gép járata alatt tilos.
- Ha feltételezhető a munkadarab letérési vagy vibrálási veszélye (az anyag hosszúságától és metszetétől és fordulatszámától függően) vagy a gép elégtelen stabilitása következtében (például a 4"- automatikus menetvágófej használata esetén) használjon elégséges mennyiségű támaszt, amelynek a magassága állítható (REMS Herkules).
- Sohase nyúljon a tokmány térségébe.
- A rövid csöveket csak a REMS Nippelspanner (csődugó feszítő) vagy a REMS Nippelfix szorítókkal szabad befogni.
- A REMS menetvágó anyagok spray-s dobozkaiban (REMS Spezial, REMS Sanitol) környezetkímélő, azonban tűzveszélyes hajtógáz adalék van (bután). A spray-s dobozka állandó nyomás alatt vannak, ne nyitogassa erőszakkal. Védje a napsugárzás elől és ne tegye ki 50°C feletti hőmérsékletnek.
- A hűtő-kenőanyag zsirtalanító hatása miatt a bőrrrel való intenzív érintkezést el kell kerülni. Zsíros kézzel védő anyagot használjon.
- Egészségvédelmi okokból a kádat rendszeresen tisztítani kell a szennyeződéstől és forgáctól, de minimálisan évente egyszer.
- A hűtő és kenőanyagot nem szükséges ellenőrizni, mert elfogyasztása esetén ímért új hűtő és kenőanyaggal kell feltölteni.

ÉRTESÍTÉS

- A koncentrált hűtő és kenőanyagot tilos az elfolyó rendszerbe, vízforrásokba vagy a talajba kiengedni. A fel nem használt hűtő és kenőanyagot át kell adni az illetékes szervezetnek, amely hulladék semlegesítéssel foglalkozik. A hulladékulcs ásványolajakat tartalmazó hűtő és kenőanyagra 54401, a szintetikus olajra 54109.

Rendeltetésszerű használat

▲ FIGYELMEZTETÉS

A REMS Tornado a Magnum menetvágó gépeket csakis az arra meghatározott célra használják: -menetvágásra, darabolásra, sorjamentesítésre, karmantyú menetvágásra, görgős horonyolásra.

Minden más használat nem rendeltetésszerű és ezért tilos.

Jelmagyarázat



Üzembe helyezés előtt elolvasandó



Az elektromos berendezés a I. védelmi osztálynak felel meg



Az elektromos berendezés a II. védelmi osztálynak felel meg



Környezetbarát ártalmatlanítás



CE-konformitáscímkézés

1. Műszaki adatok

	Tornado 2000 Tornado 2010 Tornado 2020	Magnum 2000 Magnum 2010 Magnum 2020	Magnum 3000 Magnum 3010 Magnum 3020	Magnum 2000 Magnum 2010 Magnum 2020 REMS 4" automatikus menetvágófej	Tornado 2000 Tornado 2010 Tornado 2020 REMS 4" automatikus menetvágófej	Magnum 4000 Magnum 4010 Magnum 4020
1.1. Munkaterjedelem						
1.1.1. Menetátmérő						
Csővek (műanyagbevonattal úgyszintén)	1/16 – 2"	1/16 – 2"	(1/16) 1/2 – 3"	1/16 – 4"	1/16 – 4"	1/4 – 4"
Csavarok	6 – 60 mm	6 – 60 mm	6 – 60 mm	6 – 60 mm	6 – 60 mm	14 – 60 mm
	1/4 – 2"	1/2 – 2"	1/2 – 2"	1/4 – 2"	1/4 – 2"	1/2 – 2"
1.1.2. Menetek fajtái						
Csőmenet, kúpos jobb						
Csőmenet, hengeres jobb						
Páncélmenet						
Csavarmenet						
				R (ISO 7-1, DIN 2999, BSPT), NPT G (ISO 228-1, DIN 259, BSPP), NPSM Pg (DIN 40430), IEC M (ISO 261, DIN 13), UNC, BSW		

	Tornado 2000 Tornado 2010 Tornado 2020	Magnum 2000 Magnum 2010 Magnum 2020	Magnum 3000 Magnum 3010 Magnum 3020	Magnum 2000 Magnum 2010 Magnum 2020 REMS 4" automatikus menetvágófejjel	Tornado 2000 Tornado 2010 Tornado 2020 REMS 4" automatikus menetvágófejjel	Magnum 4000 Magnum 4010 Magnum 4020
1.1.3. Menet hossz Csőmenet, kúpos	szabványos hossz	szabványos hossz	szabványos hossz	szabványos hossz	szabványos hossz	szabványos hossz
Csőmenet, hengeres Csavarmenet	} 165 mm, fokozatos befo- gással korlátlan	} 150 mm, fokozatos befo- gással korlátlan	} 150 mm, fokozatos befo- gással korlátlan	} 165 mm, fokozatos befo- gással korlátlan	} 165 mm, fokozatos befo- gással korlátlan	} 150 mm, fokozatos befo- gással korlátlan
1.1.4. Vágás Csövek	1/8 – 2"	1/8 – 2"	1/4 – 4"	1/8 – 2"	1/8 – 2"	1/4 – 4"
1.1.5. Belső éltelenítés Csövek	1/4 – 2"	1/4 – 2"	1/4 – 4"	1/4 – 2"	1/4 – 2"	1/4 – 4"
1.1.6. Egy- és kétoldalas toldás REMS Nippelspanner toldás- befogóval (belső befogás)	3/8 – 2"	3/8 – 2"	3/8 – 2"	3/8 – 2"	3/8 – 2"	3/8 – 2"
REMS Nippelfix toldásbefogóval (autom. belső befogás)	1/2 – 4"	1/2 – 4"	1/2 – 4"	1/2 – 4"	1/2 – 4"	1/2 – 4"
1.1.7. REMS 4" automatikus menetvágófej minden típusú Tornado és Magnum 2000/2010/2020 és Magnum 3000/3010/3020 géphez (lásd 6. ábra)				2 1/2 – 4"	2 1/2 – 4"	
1.2. A munkaorsó fordulatszáma						
Tornado 2000	1/16 – 2"	53 – 40 1/min				
Magnum 2000	1/4 – 2"	53 – 40 1/min				
Magnum 3000	1/4 – 3"	23 – 20 1/min				
Magnum 4000	1/4 – 4"	23 – 20 1/min				
automatikus, folyamatos fordulatszám reguláció						
Tornado 2010 / 2020	1/16 – 2"	52 1/min				
Magnum 2010 / 2020	1/4 – 2"	52 – 26 1/min				
Magnum 3010 / 3020	1/4 – 3"	20 – 10 1/min				
Magnum 4010 / 4020	1/4 – 4"	20 – 10 1/min				
teljes terhelésnél is. Magas terhelésnél és rossz hálózati feltételeknél nagyobb meneteknél Tornado 26 1/min esetleg Magnum 10 1/min.						
1.3. Villamossági adatok						
Tornado 2000, Magnum 2000 / 3000 / 4000		230 V, 1~; 50–60 Hz; 1700 W bemenő teljesítmény, 1200 W teljesítmény; 8,3 A; biztosítás (háló) 16 A (B). Megszakított járat S3 25% 2,5/10 min.				
Tornado 2010, Magnum 2010 / 3010 / 4010		110 V; 1~; 50–60 Hz; 1700 W bemenő teljesítmény, 1200 W teljesítmény; 16,5 A; biztosítás (háló) 30 A (B). Megszakított járat S3 25% 2,5/10 min.				
Tornado 2020, Magnum 2020 / 3020 / 4020		230 V, 1~; 50 Hz; 2100 W bemenő teljesítmény, 1400 W teljesítmény; 10 A; biztosítás (háló) 10 A (B). Megszakított járat S3 70% 7/10 min.				
		400 V; 3~; 50 Hz; 2000 W bemenő teljesítmény, 1500 W teljesítmény; 5 A; biztosítás (háló) 10 A (B). Megszakított járat S3 70% 7/10 min.				
1.4. Méretek (H x Sz x M)						
Tornado 2000	730 x 435 x 280 mm					
Tornado 2010 / 2020	730 x 435 x 280 mm					
Magnum 2000	870 x 580 x 495 mm					
Magnum 2010 / 2020	825 x 580 x 495 mm					
Magnum 3000	915 x 580 x 495 mm					
Magnum 3010 / 3020	870 x 580 x 495 mm					
Magnum 4000	915 x 580 x 495 mm					
Magnum 4010 / 4020	870 x 580 x 495 mm					
1.5. Súly (kg)						
	meghajtó gép		szerszámok		standard tartozék	
Tornado 2000	31		12		7	
Tornado 2010	43		12		7	
Tornado 2020	43		12		7	
	meghajtó gép		szerszámok		mozgó futómű	
	1/4 – 2"		1/4 – 2"			
Magnum 2000	75		12		16	
Magnum 2010	87		12		16	
Magnum 2020	87		12		16	
	meghajtó gép		szerszámok	szerszámok		
	2 1/2 – 3"		1/4 – 2"	2 1/2 – 3"		
Magnum 3000	79		12	23	16	
Magnum 3010	108		12	23	16	
Magnum 3020	108		12	23	16	
	meghajtó gép		szerszámok	szerszámok		
	2 1/2 – 4"		1/4 – 2"	2 1/2 – 4"		
Magnum 4000	81		12	25	16	
Magnum 4010	108		12	25	16	
Magnum 4020	108		12	25	16	
1.6. Információ a zajszintről						
Emissziós érték a munkahelyhez viszonyítva						
Tornado 2000, Magnum 2000 / 3000 / 4000		83 dB (A)				
Tornado 2010, Magnum 2010 / 3010 / 4010		75 dB (A)				
Tornado 2020		72 dB (A)				
Magnum 2020 / 3020 / 4020		74 dB (A)				

1.7. Vibráció (minden típus)

A gyorsulás súlyi effektív értéke 2,5 m/s²

A feltüntetett rezgés kibocsátás-értéket szabványozott vizsgálati módszerrel mérték és más készülékkel való összehasonlításra használható. A feltüntetett rezgés kibocsátás-érték az előzetes felbecslésének alapjául szolgálhat.

⚠ VIGYÁZAT

A rezgésszint a készülék tényleges használata közben eltérhet a feltüntetett értéktől, a készülék használatának módjától függően. A használat tényleges körülményeitől függően szükség lehet arra, hogy a kezelő személy védelmére biztonsági óvintézkedéseket hozzanak.

2. Üzembehelyezés

⚠ VIGYÁZAT

A 35 kg-ot meghaladó szállítási súlyt 2 személlyel vitetni, a szerszámkészletet külön vinni. Szállításkor és a gép felállításánál ügyeljnek arra, hogy a fémek álvánnyal és anélkül is magasan fekszik a súlypontja, ez azt jelenti, hogy úgymond egy főre nehéz.

2.1. A Tornado 2000, 2010, 2020 szerelése (1–3. ábr.)

Lazítsa meg a szárnyascsavart (1). Emelje le a szerszámartót (2). A gépet állítsa merőlegesen mindkét vezetőre (3 + 4) és a 3 csólábát tolja be a sebességváltószekrénybe, egészen addig, amíg belé nem merülnek (1. ábra). Fogja meg a gépet a sebességváltó szekrényénél (nem a csólábakat) és állítsa fel a csólábakra (2. ábra). A gép úgyszintén rátehető és hozzacsavarozható bármilyen munkaasztalra. Ezen célból a gép alsó részén három menetes nyílás található. A hozzáadott sablon segítségével a munkaasztal lapjába 3 nyílást fúrunk (Ø 12 mm fűróval). A gép ezután alulról hozzacsavarozható 3 db M 10-es csavarral. A szerszámartót tolja fel a vezetőkre. A nyomókart (5) hátulról nyomja át a szerszámartót konzolján található nyíláson és a befogógyűrűt (6) fűzze a hátsó vezetőre úgy, hogy a szárnyascsavart hátrafelé irányuljon és a gyűrűshorony szabad maradjon. A markolatot (7) tegye fel a nyomókarrá.

A kádat alulról függessze fel mindkét csavarra, amelyek a sebességváltószekrény alján vannak és tolja be oldalról jobbra a horonyba. A kádat függessze a gyűrűshoronyba a hátsó vezetõn (4). A nyomókart befogógyűrűjét tolja ütközésig a kád függeszítésére és fogassa be. A szívófilterrel ellátott tömlőt akassza a kádba és a tömlő másik végét tolja fel a szerszámartó hátsó részén található csőtoldalra.

Töltse fel 2 liter menetvágó anyaggal. Hátulról tegye fel a forgácstálat.

ÉRTESÍTÉS

A gép sohasem dolgozhat menetvágó anyag nélkül.

A menetvágófej vezetőcsapját (8) tolja a szerszámartón található lyukba és a menetvágó fejet a vezetőcsapra kifejtett tengelyes nyomással és billegő mozdulatokkal tolja fel ütközésig.

A szállítás megkönnyítése végett függessze a lábkapcsolót a csavarra amely a sebességváltószekrény hátsó oldalán van (3. ábra).

A Magnum 2000 T, 2010 T, 2020 T, 3000 T, 3010 T, 3020 T, 4000 T, 4010 T, 4020 T (8. ábra) szerelése

A gépet rögzítse a hozzáadott három csavar segítségével a szerelő asztalhoz vagy a futóműhöz (tartozék). Szállításkor a gép emelhető elöl mindig a vezetőrudaknál fogva és hátul a vezető és befogó tokmányba befogott csónél fogva. Futómű történő szállításkor a futóműn található szemekbe betolható ¾"-os átmérőjű és kb. 60 cm hosszú csövek, amelyek, szárnyascsavárokkal rögzítve vannak. Hogyha a gép nem lesz szállítva, mindkét kerék levehető.

Töltse fel 5 liter menetvágó anyaggal.

ÉRTESÍTÉS

A gép sohasem dolgozhat menetvágó anyag nélkül.

2.2. A Tornado 2000 T, 2010 T, 2020 T (7. + 8. ábra) szerelése

A gépet rögzítse a hozzáadott három csavar segítségével a szerelő asztalhoz vagy az futóműhöz (tartozék). Szállításkor a gép emelhető elöl az állvány tartóinál fogva és hátul a motornál esetleg az anyag támasztartójánál fogva. Futómű történő szállításkor a futóműn található szemekbe betolható ¾"-os átmérőjű és kb. 60 cm hosszú csövek, amelyek, szárnyascsavárokkal rögzítve vannak. Hogyha a gép nem lesz szállítva, mindkét kerék levehető.

Töltse fel 5 liter menetvágó anyaggal.

ÉRTESÍTÉS

A gép sohasem dolgozhat menetvágó anyag nélkül.

A Magnum 2000 T-L, 2010 T-L, 2020 T-L, 3000 T-L, 3010 T-L, 3020 T-L, 4000 T-L, 4010 T-L, 4020 T-L, (8. ábra) szerelése

A gépet rögzítse a hozzáadott négy csavar segítségével a szerelő asztalhoz vagy az futóműhöz (tartozék). Szállításkor a gép emelhető elöl mindig a vezetőrudaknál fogva és hátul a vezető és befogó tokmányba befogott csónél fogva. A befogógyűrűt (10) a szárnyascsavarral tolja el a hátsó vezetőrudon úgy, hogy a gyűrűshorony szabad maradjon. A kádat alulról függessze fel mindkét csavarra, amelyek a sebességváltószekrény alján vannak és elöl függessze a gyűrűshoronyba a hátsó vezetõn. A nyomókart befogógyűrűjét (10) tolja ütközésig a kád függeszítésére és fogassa be. A szívófilterrel ellátott tömlőt akassza a kádba. Hátulról tegye fel a forgácstálat.

Töltse fel 2 liter menetvágó anyaggal.

ÉRTESÍTÉS

A gép sohasem dolgozhat menetvágó anyag nélkül.

2.3. Villamossági bekötés

⚠ FIGYELMEZTETÉS

A gép hálózati bekapcsolása előtt ellenőrizze, hogy a típuscímkén feltüntetett feszültség megfelel-e a hálózati feszültségnek. Csapán védő földeléssel ellátott hosszító kábelt használjon. A gépet lábkapcsoló kapcsolja be és ki (21, Tornado / 4, Magnum). Az átkapcsoló (18, Tornado / 3, Magnum) a forgásirány illetve gyorsaság beállítására szolgál. A gépet csak akkor lehet bekapcsolni, ha a vészkapcsoló nyomógombja (22, Tornado / 5, Magnum) nincs blokkolva és a védőkapcsoló (23, Tornado / 6, Magnum) a lábkapcsolón be van nyomva. A gép közvetlen hálózatra kapcsolásánál (dugaszóaljzat nélkül), szükséges a 16 A-os teljesítménykapcsoló beszerelése.

2.4. Menetvágó anyagok

Használjon kizárólag REMS menetvágó anyagokat. Ezekkel a menetvágás során kitűnő eredményeket ér el a menetvágó pófák magas élettartama és a gép lényegesen kisebb kopása mellett.

ÉRTESÍTÉS

A **REMS Szpecial** erősen ötvöztött és felhasználható a cső- és csavarmentes vágás minden fajtájánál. Vízrel nagyon jól kimosható (szakemberek által hitelesítve). Az ásványolajon alapuló menetvágó anyag az egyes országokban mint pl. Németország, Ausztria és Svájc nincs megengedve az ivóvíz csöveknél. Ez esetben használja a REMS Sanitol-t, amely nem tartalmaz ásványolajat.

A **REMS Sanitol** menetvágó anyag nem tartalmaz ásványolajat, szintetikus, vízben teljes mértékben oldódik és az ásványolaj kenőképeségével rendelkezik. Használható minden cső- és csavarmentesre. Németországban, Ausztriában és Svájcban kötelező a használata minden ivóvízre használatos vezetéknel és megfelel az előírásoknak (DVGW Prüf-Nr. DW-0201AS2032; ÖVGW Prüf-Nr. W 1.303; SVGW Prüf-Nr. 7808-649).

ÉRTESÍTÉS

Minden menetvágó anyagot csakis higitatlan állapotban használjon!

2.5. Az anyag támasztéka

⚠ VIGYÁZAT

A csöveket és rudakat 2 m-es hosszától feljebb még ráadásul magasságát állítható REMS Herkules anyagátámasztékkal kell megtámasztani. Ez a berendezés el van látva acél golyókkal, amelyek lehetővé teszik a csövek és rudak könnyű mozgását minden irányban anélkül hogy a támaszték kihajlana vagy ledőlne. Ha a REMS Magnum a munkaasztalra van erősítve a REMS Herkules Y anyagátámasztékot kell használni, amely a munkaasztalra van erősítve. A REMS Herkules és REMS Herkules Y támaszték munkaterjedelme: Ø ¼ – 4".

2.6. REMS 4" automatikus fej

A REMS 4" automatikus fej használatánál ügyeljen a használati útmutatóra, amely a REMS 4" automatikus fejrel szállítva van.

3. Üzemeltetés

3.1. Szerszámok

A menetvágó fej (8, Tornado / 12, Magnum) mindig egy univerzális menetvágó fejet képvisel, ez azt jelenti, hogy a feljebb ismertetett terjedelemben, amely 2 szerszámkészletre van felosztva, csapán egy menetvágó feje van szükség. A kúpos és csőmenetek vágására kötelező a hosszúsági ütköző (9, Tornado / 13, Magnum) egy irányban nyitó és záró karral (10, Tornado / 14, Magnum). A menetvágó fej így automatikusan kinyit, ha elérjük a szabványos menethosszot. Ahhoz, hogy lehetséges legyen a hosszú hengeres menet és csavarmentes vágása, el kell fordítani a hosszúsági ütközőt (9, Tornado / 13, Magnum).

A menetvágó pófák cseréje

A menetvágó pófák beültethetők esetleg kicserélhetők úgy a felszerelt, mint a leemelt menetvágó fejrel (pl. a munkaasztalon). Ez okból lazítsa meg a befogókart (11, Tornado / 15, Magnum), de semmiképp ne csavarozza le. Az állítító korong (12, Tornado / 16, Magnum) golyós végződésű markolatát tolja a befogókartól a végső helyzet irányába. Ebben a helyzetben a menetvágó pófák kiemelhetők esetleg beültethetők. Közben ügyeljen arra, hogy a menetvágó pófák hátsó oldalán megadott menet nagysága megfelelően a legyártandó menet nagyságának. Ezen kívül ügyeljen arra, hogy úgyszintén a menetvágó pófák hátsó oldalán feltüntetett számok megegyezzenek a menetvágó pófák tartóján feltüntetett számokkal (14, Tornado / 17, Magnum).

A menetvágó pófákat tolja a menetvágó fejbe olyan messzire, amíg a golyó, amely a menetvágó pófák tartójának nútjában van, lemerül. Minden menetvágó pófa behelyezése után az állító korong eltolásával beállítható a kívánt menet nagysága. A csavarmentesnél mindig állítsa „Bolt”-ra. Az állító korongot fogassa be befogókarral. A menetvágó fejet zárja be. Erre a célra erősen nyomja jobbra le a záró és nyitó kart (14, Tornado / 17, Magnum). A menetvágó fej kinyitódik vagy automatikusan (a kúpos csőmenetknél), vagy bármikor kézzel kinyitható a zár és nyitó kar enyhe balra nyomásával.

Ha a befogásnál a 2½–3" és a 2½–4" menetvágó fejnél nem lenne elégséges a befogókar (11, Tornado / 15, Magnum) befogó ereje a megnövekedett vágó erő miatt (pl. a tompa menetvágó pófák miatt), ti. hogy a menetvágó fej a vágónyomás hatására kinyitódik, a henger fejű csavart a befogókar (11, Tornado / 15, Magnum) szemközti oldalán még meg kell szorítani.

A csővágó (15, Tornado / 18, Magnum) a ¼–2" esetleg 2½–4" csövek levágására szolgál.

A leelőző berendezés (16, Tornado / 19, Magnum) a ¼–2" esetleg 2½–4"

csövek belső élének leélezésére szolgál. A foglalatot biztosítsa elfordulás ellen a leélező berendezés karjába való süllyesztéssel elöl vagy hátul a cső hosszúságától függően.

3.2. Befogó tokmány

A 2"-ig Magnum és Tornado a < 8 mm átmérők befogására, a 4"-ig Magnum a < 20 mm átmérők befogására hozzáidomított szorítóhüvely (Meqr.sz. 343001) szükséges. A szorítóhüvely megrendelésénél adja meg a megkívánt befogó átmérőt.

3.2.1. Tornado befogó tokmány (19) a (20)

Az önbeállító befogópórák automatikusan nyitódnak és csukódnak a kapcsoló (18) elfordításával balra vagy jobbra és a lábkapcsoló (21) bekapcsolásával. Az első és hátsó befogópórák cseréjénél ügyelni kell arra, hogy az egyes befogópórák a 4. és 5. ábra szerint legyenek beülítve, mert másképp megkárosodnak. Semmiképpen sem szabad a gépet hamarabb bekapcsolni, mint ahogy az összes befogópórá és a befogó tokmány mindkét borítóját be lenne szerelve.

3.2.2. Magnum befogó tokmány (1) (2)

Gyorsbefogó ütköző szorítóhüvely (1), vezetés (2)
Elülső befogó ütköző szorítóhüvely (1) nagy befogó gyűrűvel és mozgó befogópórákkal a pofatartóba ültetve koaxiális és biztonságos befogást nyújt minimális erőfeszítéssel. Amennyiben az alapanyag kilóg a biztosító fogakból (2), akkor be kell zární.

A befogópórák cseréje Magnum

A befogópórákat (24) szorítsa le a befogó gyűrűvel (22) egészen a befogó átmérő cca 30 mm-re. Távolítsa el a befogópórák csavarjait (24). A befogópórákat tolja ki hátra megfelelő szerszámmal (csavarhúzóval). Az új befogópórákat a felrakott csavarokkal előlről tolja be a befogópórák tartójába.

3.3. Munkamenet

3.3.1. Tornado

A szerszámokat billentse el és a szerszámtartót tegye a nyomókar (5) segítségével a jobb végső helyzetbe. Az anyagot vezesse a gépbe úgy, hogy az anyag a tokmányból (19) körülbelül 10 cm-re lógjon ki. A menetvágó fejet (8) fordítsa le és zárja le. A kapcsolót (18) tegye 1-es helyzetbe, nyomja le a lábkapcsolót (21). Ezek után a munkadarab önműködően befogódik. A 2010 és 2020 típusoknál a levágásra vagy leélezésre, csakúgy mint a kisebb menetek vágására a 2. sebességi fokozat választható. Ebből a célból kapcsolja a kapcsolót (18) a gép menete közben egy útemre az 1-es helyzetből a 2-es helyzetbe. A menetvágó fejet nyomja a nyomókarral (5) a forgó anyaggal szembe.

Egy vagy két menet létrehozása után a menetvágó fej automatikusan tovább vágja a menetet. Amint eléri a kúpos menetnél a kellő szabványos menethosszot, a menetvágó fej önműködően kinyitódik. A hosszú és csavarmeneteknél kézileg nyissa ki a menetvágó fejet a működő gépen. Engedje ki a lábkapcsolót (21). A kapcsolót (18) állítsa R-re. A lábkapcsolót (21) röviden nyomja meg – a munkadarab megglazul.

A munkadarab folyamatos újrabefogásával legyárthatók tetszőleges hosszúságú menetek. Ebből a célból a menetvágáskor engedje el, mégpedig amikor a szerszámtartó megközelíti a géptestet, a lábkapcsolót (21). Ne nyissa ki a menetvágó fejet. A kapcsolót (18) állítsa R-re. Lazítsa ki a megmunkált anyagot, a szerszámtartót és az anyagot helyezze a nyomókarral a jobb végső helyzetbe. A gépet a kapcsoló 1-es helyzetével ismét kapcsolja be.

A csövek vágásakor a csővágót (15) döntse munkahelyzetbe és a nyomókar segítségével tolja a kívánt vágóhelyzetbe. Az orsó jobbra forgatásával a forgó cső levágódik.

A belső éleket, amelyek a csövek vágásánál keletkeztek távolítsa el a csövek belső élét leélező berendezéssel (16).

A menetvágó anyag kieresztése: a szerszámtartóra (2) kapcsolt tömlőt, húzza le és szúrja a tároló kannába. A gépet hagyja járásban egészen addig, amíg az egész kád ki nem ürül. Avagy: a kádat emelje le és a kifolyón át (17) ürítse ki.

3.3.2. Magnum

A szerszámokat billentse el és a szerszámtartót tegye a nyomókar (8) segítségével a jobb végső helyzetbe. Az anyagot vezesse be a nyitott vezetőn (2)

5. Villamos kapcsolások és alkatrészjegyzék Tornado

Kapcsolási leírások		Tornado 2000		Tornado 2010		Tornado 2020	
		Kábelér színe/száma	Kapocs	Kábelér színe/száma	Kapocs	Kábelér színe/száma	Kapocs
Lábkapcsoló	Csatlakozóvezetékek	barna kék zöld/sárga	2 (VÉSZ-KI) 2 (VÉSZ-KI) ⊥ ház	barna kék zöld/sárga	2 (VÉSZ-KI) 2 (VÉSZ-KI) ⊥ ház	barna fekete szürke kék zöld/sárga	1 3 5 A1 ⊥ ház
	Összekötővezetékek	barna kék zöld/sárga	2 (motorvédő) 1 (VÉSZ-KI) ⊥ ház	barna kék zöld/sárga	2 (motorvédő) 1 (VÉSZ-KI) ⊥ ház	fekete 1 fekete 2 fekete 3 fekete 4 fekete 5 zöld/sárga	2 4 6 14 2 (VÉSZ-KI) ⊥ ház
	Belső vezetékek	piros piros	1 (VÉSZ-KI) ↓ 13 (kontroller) 14 (kontroller) ↓ 1 (motorvédő)	piros piros	1 (VÉSZ-KI) ↓ 13 (kontroller) 14 (kontroller) ↓ 1 (motorvédő)	piros piros	5 → 1 (VÉSZ-KI) 13 → A2
Hajtóműház	Összekötővezetékek	barna kék zöld/sárga	1 3 ⊥ ház	barna kék zöld/sárga	R S ⊥ ház	fekete 1 fekete 2 fekete 3 fekete 4 fekete 5 zöld/sárga	L ₁ L ₂ L ₃ 4 5 ⊥ ház
	Motor	fekete 2 fekete 5 fekete 6 fekete 4 fekete 3 fekete 1	4 8 10 6 5 2	piros 1 sárga 2 zöld 3 fekete fehér kék zöld/sárga	U ₁ V ₁ W ₁ U ₂ V ₂ W ₂ ⊥ ház	piros sárga zöld fekete fehér kék fehér 7/20 fehér 8/21 zöld/sárga	U ₁ V ₁ W ₁ U ₂ V ₂ W ₂ 7 8 ⊥ ház
	Fékezőellenállás	barna kék	5 12				
	Kondenzátor			barna kék	C ₁ C ₂		
Válvú	Villamos szivattyú ("T" kivitelű gép)	barna kék zöld/sárga	1 3 ⊥ ház	barna kék zöld/sárga	R S ⊥ ház	barna kék zöld/sárga	L ₁ L ₂ ⊥ ház
Alkatrészjegyzék							
Motor	RW 345	REMS	RW 342	REMS	RW 343	REMS	
Bütykös kontroller	CA 10 C 58751 * FT22V	REMS	CA 10 C 58761 * FT22V	REMS	CA 10 D-U277 * 01 FT22V	REMS	
Lábkapcsoló	T 5300	REMS	T 5300	REMS	T 5400	REMS	
Kondenzátor			MP 35/100/330	REMS			

és a nyitott gyorsbefogó ütköző tokmányon át (1) úgy, hogy az anyag a gyorsbefogó ütköző tokmányból körülbelül 10 cm-re lógjon ki. A gyorsbefogó ütköző tokmányt zárja egészen addig, amíg a befogó pófák ráülnek az anyagra. A befogó gyűrűvel rövid nyitási irányában történt mozgás után egy vagy két ütközéssel az anyagot szorosan fogassa be. A vezető bezárásával (2) az anyag, amely kilóg hátra, központosítva lesz. A menetvágófejet fordítsa le és zárja le. A kapcsolót (3) állítsa az 1-es helyzetbe és nyomja meg a lábkapcsolót (4). A Magnum 2000 / 3000 / 4000 bekapcsolása illetve kikapcsolása csupán a lábkapcsolóval történik (4).

A Magnum 2010 / 3010 / 4010 és 2020 / 3020 / 4020 gépeknél a levágáshoz vagy leélezéshez, valamint a kisebb menetek vágásához a 2. sebességi fokozat választható. Ebből a célból kapcsolja a kapcsolót (3) a gép menete közben egy ütemre az 1-es helyzetből a 2-es helyzetbe. A menetvágó fejet nyomja a nyomókarral (8) szembe a forgó anyagnak.

Egy vagy két menet létrehozása után a menetvágó fej automatikusan tovább vágja a menetet. Amint eléri a kúpos menetnél a kellő szabványos menethosszot, a menetvágó fej önműködően kinyitódik. A hosszú és csavarmenteknél kézzel nyissa ki a menetvágó fejet a működő gépen. A lábkapcsolót engedje ki (4). Nyissa ki az ütköző tokmányt, emelje ki az anyagot.

A munkadarab folyamatos újra befogásával legyárthatók tetszőleges hosszúságú menetek. Ebből a célból a menetvágáskor engedje el, mégpedig amikor a szerszámtartó megközelíti a géptestet, a lábkapcsolót (4). Ne nyissa ki a menetvágó fejet. Lazítsa a megmunkált darabot, a szerszámtartót és az anyagot helyezze a nyomókarral a jobb végső helyzetbe. Az anyagot ismét fogja be, a gépet ismét kapcsolja be.

A csövek vágásakor a csövógót (18) döntse munkahelyzetbe és a nyomókar segítségével tolja a kívánt vágó helyzetbe. Az orsó jobbra forgatásával a forgó cső levágódik. A belső éleket, amelyek a csövek vágásánál keletkeztek távolítsa el a csövek belső éleit leélező berendezéssel (19).

A menetvágó anyag kieresztése: a szerszámtartóra (7) kapcsolt tömlőt, húzza le és szűrje a tároló kannába. A gépet hagyja járásban egészen addig, amíg az egész kád ki nem ürül. Avagy: távolítsa el az elzáró dugót (25) és ürítse ki a kádat.

3.4. Egy- és kétoldalas toldások gyártása

A toldások vágására a REMS Nippelfix (a munkadarab automatikus belső befogásával) és a REMS Nippelspanner (belső befogás) használatos. Emellett

ügyelni kell arra, hogy a csövények belül élmentesek legyenek. A csődarabokat mindig tolja be egészen ütközésig.

A csődarab REMS Nippelspanner toldásbefogóval történő befogatása céljából (már létező menettel vagy menet nélkül) az orsót szerszámmal (pl. csavarhúzóval) elfordítani és a toldásbefogófej szétfeszül. Ez csupán a befogott csődarabbal tehető meg.

Akárcsak a REMS Nippelfix befogó berendezésnél, úgy szintén a REMS Nippelspanner toldásbefogónál ügyelni kell arra, hogy a toldás ne legyen rövidebb a szabvány által megengedetttnél.

3.5. Balmenetű csavarmentek gyártása

A balmenetű csavarmentek gyártására csak a REMS Magnum 2010, 2020, 4010, 4020 gépek alkalmasak. A menetvágó feje a szerszámtartóban a balmenetű csavarmentek gyártásánál be kell hogy legyen biztosítva, pl. M 10 x 40 -es csavarral, különben fölemelkedhet és ez által a menet eleje megsérülhet. A kapcsolót „R” helyzetbe kapcsolni. A tömlőcsatlakozókat átcserezni a hűtő és kenőpumpán, vagy a hűtőpumpát és kenőpumpát rövidre zárni. Használják az alternatív szeleptákapcsolót (Megrendelő sz.: 342080) (tartozék), mely a géphez lesz erősítve. Az szeleptákapcsoló karjával (9. ábra) megváltozik az áramlás a hűtő és kenőpumpa között.

4. Karbantartás

⚠ VESZÉLY

Karbantartási és javítási munkák előtt húzza ki a hálózati csatlakozót! Ezért ezeket a munkákat csak kiképzett szakember végezheti el.

4.1. Karbantartás

A gépek nem igényelnek karbantartást. A váltóberendezés zárt olajfűrdőben működik, ezért nem igényel kenést.

4.2. Inspekción/javítás

A REMS Tornado 2000 / Magnum 2000 / 3000 / 4000 gépeknek motorja szénkeféket tartalmaz. Ezek kopásnak vannak kitéve és ezért időnként ellenőrizni, esetleg cserélni kell őket. Ezen célból lazítsa meg a motorfedőn a 4 csavart cca 3 mm-rel és emelje le mindkét motorfedőt. Lásd úgyszintén a 6. pontot: Eljárás meghibásodás esetén.

Villamos kapcsolások és alkatrészjegyzék Magnum

Kapcsolási leírások		Magnum 2000/3000/4000 		Magnum 2010/3010/4010		Magnum 2020/3020/4020	
		Kábelér színe/száma	Kapocs	Kábelér színe/száma	Kapocs	Kábelér színe/száma	Kapocs
Lábkapcsoló	Csatlakozóvezeték	barna kék	2 (VÉSZ-KI) 2 (VÉSZ-KI)	barna kék zöld/sárga	2 (VÉSZ-KI) 2 (VÉSZ-KI) ⊥ ház	barna fekete fekete kék zöld/sárga	1 3 5 A1 ⊥ ház
	Összekötővezeték	barna kék	2 (motorvédő) 1 (VÉSZ-KI)	barna kék zöld/sárga	2 (motorvédő) 1 (VÉSZ-KI) ⊥ ház	fekete 1 fekete 2 fekete 3 fekete 4 fekete 5 zöld/sárga	2 4 6 14 2 (VÉSZ-KI) ⊥ ház
	Belső vezetékek	piros piros	1 (VÉSZ-KI) ↓ 13 (kontroller) 14 (kontroller) ↓ 1 (motorvédő)	piros piros	1 (VÉSZ-KI) ↓ 13 (kontroller) 14 (kontroller) ↓ 1 (motorvédő)	piros piros	5 → 1 (VÉSZ-KI) 13 → A2
Hajtóműház	Összekötővezeték	barna kék	2 1	barna kék zöld/sárga	R S ⊥ ház	fekete 1 fekete 2 fekete 3 fekete 4 fekete 5 zöld/sárga	L ₁ L ₂ L ₃ 4 5 ⊥ ház
	Motor	fekete 2 fekete 5 fekete 6 fekete 4 fekete 3 fekete 1	barna 6 5 3 4 kék	piros sárga zöld fekete fehér kék zöld/sárga	U ₁ V ₁ W ₁ U ₂ V ₂ W ₂ ⊥ ház	piros sárga zöld fekete fehér kék fehér 7/20 fehér 8/21 zöld/sárga	U ₁ V ₁ W ₁ U ₂ V ₂ W ₂ 7 8 ⊥ ház
	Kondenzátor			barna kék	C ₁ C ₂		
Alkatrészjegyzék							
Motor	RW 345	REMS	RW 342	REMS	RW 343	REMS	
Bütykös kontroller			CA 10 C 58761 * FT22V	REMS	CA 10 D-U277 * 01 FT22V	REMS	
Lábkapcsoló	T 5310	REMS	T 5300	REMS	T 5400	REMS	
Kondenzátor			MP 35/100/330	REMS			

6. Eljárás meghibásodás esetén

6.1. Hiba: A gép nem indul be.

Oka:

- A vésszkapcsoló blokkolása nincs megszüntetve.
- A motor biztosítója ki van ütve.
- Elhasználdott vagy károsodott szénkefék (Tornado 2000, Magnum 2000 / 3000 / 4000).

6.2. Hiba: A gép nem húz.

Oka:

- A menetvágó pófák eltompultak.
- Nem megfelelő menetvágó anyag.
- A hálózat túlterhelése.
- A hosszító kábel vezetékének elégtelen metszete.
- A konnektorok rossz érintkezése.
- Megkopott szénkefék (Tornado 2000, Magnum 2000 / 3000 / 4000).

6.3. Hiba: A menetvágó anyag elégtelen bevezetése vagy egyáltalán nincs bevezetve.

Oka:

- A menetvágó anyag szivattyúja hibás.
- Elégtelen mennyiségű menetvágó anyag a kádban.
- A szívótorok szitája szennyezett.

6.4. Hiba: Ámbár a skála beállítás helyes, a menetvágó pófák túlzottan nyitottak.

Oka:

- A menetvágó fej nincs bezárva.

6.5. Hiba: A menetvágó fej nem nyitódik ki.

Oka:

- A nyitott menetvágó fejnél egy fokkal nagyobb átmérőjű csövön volt vágva a menet.
- A hosszúsági ütköző eltér.

6.6. Hiba: Rossz, használhatatlan menet.

Oka:

- A menetvágó pófák eltompultak.
- A menetvágó pófák helytelen beültetése. Ellenőrizze a számozásukat.
- A menetvágó anyag hiányos bevezetése vagy egyáltalán nincs bevezetve.
- Rossz menetvágó anyag.
- A szerszámtartó toló mozgása meg van nehezítve, esetleg az útjában akadály van.

6.7. Hiba: A cső elcsúszik a tokmányban.

Oka:

- A befogópófák erős szennyeződése.
- A vastag műanyag bevonatú csöveknél speciális befogópófákat kell használni.
- Elhasználdott befogópófák.

7. Hulladékkénti ártalmatlanítás

A gépeket használati idejük lejártával nem szabad a háztartási hulladékkal együtt elszállíttatni. Azokat szabályszerűen, a törvényes előírásoknak megfelelően kell ártalmatlanítani.

8. Gyártói garancia

A garancia az új termék első felhasználójának történő átadástól számítva 12 hónapig tart. Az átadás időpontja az eredeti vásárlási bizonylatok beküldésével igazolandó, melyeknek tartalmazniuk kell a vásárlás időpontját és a termék megnevezését. Valamennyi, garanciális időn belül fellépő működési rendellenesség, ami bizonyíthatóan gyártási-, vagy anyaghibára vezethető vissza, térítésmentesen kerül javításra. A hiba kijavításával a garancia ideje nem hosszabbodik meg és nem kezdődik újra. Azokra a hibákra, amik természetes elhasználódásra, szakszerűtlen, vagy gondatlan kezelésre, az üzemeltetési leírás figyelmen kívül hagyására, nem megfelelő segédanyag használatára, túlzott igénybevételre, nem rendeltetés szerű használatra, saját, vagy idegen beavatkozásokra, vagy más olyan okokra vezethetők vissza, amiket a REMS nem vállal, a garancia kizárt.

Garanciális javításokat csak az erre jogosult szerződéses REMS márkaszervizek végezhetnek. Reklamációkat csak akkor tudunk figyelembe venni, ha a terméket előzetes beavatkozás nélkül és szét nem szerelt állapotban juttatják el egy erre jogosult szerződéses REMS márkaszervizbe. A kicserélt termékek és alkatrészek a REMS tulajdonát képezik.

A szervizbe történő oda-, és visszaszállítás költségét a felhasználó viseli.

A felhasználó törvényes jogait, különösen a kereskedővel szemben támasztott kifogásokat illetően, ez a garancia nem változtatja meg. A gyártói garancia csak azokra az új termékekre vonatkozik, melyeket az Európai Unióban, Norvégiában, vagy Svájcban vásároltak. és ott használtak.

Erre a garanciára a német jog előírásai vonatkoznak, az Egyesült Nemzetek szerződésekről és nemzetközi áruvásárlásról szóló egyezményének (CISG) kizárásával.

9. Tartozékok jegyzéke

A Tartozékok jegyzékét a www.rems.de → Letöltések → Robbantott ábrák.

Prijevod izvornih uputa za rad

REMS Tornado 2000 / 2010 / 2020

1	Leptirasti vijak	13	Kuglasto dugme/Držac graničnika
2	Nosač alata	14	Držač čeljusti za narezivanje
3	Prednja vodilica	15	Rezač cijevi
4	Stražnja vodilica	16	Skidač unutarnjeg cijevnog srha
5	Poluga za pritiskanje	17	Izlivnik
6	Stezni prsten	18	Sklopka
7	Ručka	19	Stezni uložak
8	Narezna glava	21	Nožna sklopka
9	Graničnik duljine	22	Tipkalo Isključenje-u-nuždi
10	Poluga za zatvaranje i otvaranje	23	Zaštitna sklopka
11	Poluga za stezanje	24	Vodeći svornjak
12	Ploča za prepedešavanje		

REMS Magnum 2000 / 2010 / 2020 / 3000 / 3010 / 3020 / 4000 / 4010 / 4020

1	Udarni uložak za brzo stezanje	14	Poluga za zatvaranje i otvaranje
2	Stezni uložak za vođenje	15	Poluga za stezanje
3	Sklopka desno-lijevo	16	Ploča za prepedešavanje
4	Nožna sklopka	17	Držač čeljusti za narezivanje
5	Tipkalo Isključenje-u-nuždi	18	Rezač cijevi
6	Zaštitna sklopka	19	Skidač unutarnjeg cijevnog srha
7	Nosač alata	20	Kada za sredstvo za podmazivanje
8	Poluga za pritiskanje	21	Posuda za strugotinu
9	Ručka	22	Stezni prsten
10	Stezni prsten s leptirastim vijkom	23	Nosač steznih čeljusti
11	Leptirasti vijak	24	Stezne čeljusti
12	Narezna glava	25	Čep ispusta kade za sredstvo za podmazivanje
13	Graničnik duljine		

Opći sigurnosni naputci

⚠ UPOZORENJE

Potrebno je pročitati kompletne upute, a osobito ove sigurnosne. Pogreške ili propusti kod pridržavanja dolje navedenih uputa mogu dovesti dio električnog udara, ili pak izbijanja požara i/ili teških ozljeda. U daljnjem tekstu korišteni izraz „električni uređaj” odnosi se na električne alate pogonjene strujom iz električne mreže (s kabeom za priključak na mrežu), na akumulatorske električne alate (bez kabela za priključak na mrežu), kao i na strojeve i druge električne uređaje/aparate. Električni uređaj koristite samo u svrhu za koju je namijenjen te u skladu s općim sigurnosnim propisima i propisima za sprječavanje nesreća.

OVE UPUTE DOBRO ČUVAJTE I POSPREMITE IH NA DOSTUPNO MJESTO.

A) Radno mjesto

a) Radno mjesto i njegovo okruženje držite urednim i čistim. Nered i nedovoljna osvjetljenost na radnom mjestu mogu biti uzrokom nezgode na radu.

b) S električnim uređajem ne radite u okruženju u kojem postoji opasnost od eksplozije, odnosno u kojem se nalaze zapaljive tekućine i plinovi ili zapaljive praškaste tvari. Električni uređaji generiraju iskre koje mogu izazvati zapaljenje praha ili isparenja.

c) Tijekom korištenja električnog uređaja držite djecu i druge osobe na sigurnoj udaljenosti od mjesta rada. Pri otklanjanju uređaja od izratka ili mjesta rada može se dogoditi da nad uređajem izgubite kontrolu.

B) Sigurnost pri radu s električnom strujom

a) Utikač za priključenje električnog uređaja u struju mora odgovarati utičnici. Ni u kojem slučaju utikač se ne smije mijenjati ili prilagođavati. Ne koristite nikakav prilagodni (adapterski) utikač zajedno s električnim uređajem koji ima zaštitno uzemljenje. Originalni, neizmijenjeni utikači i odgovarajuće utičnice smanjuju rizik električnog udara. Ako je električni uređaj opremljen zaštitnim vodičem smije ga se priključiti samo na uzemljenu utičnicu. Na gradilištima, u vlažnim uvjetima, na otvorenom ili na sličnim mjestima uporabe uređaja, pogon uređaja strujom iz mreže smije biti samo preko 30mA zaštitne strujne sklopke (FI-sklopke).

b) Izbjegavajte dodir s uzemljenim vanjskim površinama, poput cijevi, ogrjevnih tijela, štednjaka i hladnjaka. Ako je Vaše tijelo uzemljeno postoji povišeni rizik od električnog udara.

c) Električni uređaj ne izlažite kiši ili vlazi. Prodor vode u uređaj povisuje rizik električnog udara.

d) Kabel ne koristite za ono za što nije namijenjen, primjerice za nošenje i vješanje uređaja, ili pak za izvlačenje utikača iz utičnice. Zaštite kabel od vrućine, ulja, oštirih bridova ili od pokretnih (rotirajućih) dijelova uređaja. Oštećeni ili zapleteni kabel povisuje rizik od električnog udara.

e) Kad električnim uređajem radite na otvorenom koristite samo produžni kabel koji ima dopuštenje i za rad na otvorenom. Primjena produžnog kabela prikladnog za rad na otvorenom smanjuje rizik električnog udara.

C) Sigurnost osoba

Ovi uređaji nisu namijenjeni za uporabu od strane osoba (uključujući i djecu) s umanjenim fizičkim, osjetilnim ili mentalnim sposobnostima ili nedostatnog znanja i iskustva, osim ako su prethodno na odgovarajući način upućeni ili ih nadgleda osoba odgovorna za njihovu sigurnost. Djeca se moraju nadzirati kako se ne bi igrala uređajem.

a) Budite pažljivi, pazite na ono što radite, radu s električnim uređajem pristupajte razborito. Električni uređaj ne koristite ako ste umorni ili pod utjecajem

droga, alkohola ili lijekova. Samo jedan trenutak nesmotrenosti i nepažnje pri korištenju uređaja može izazvati ozbiljne ozljede.

- b) **Nosite opremu i sredstva za osobnu zaštitu na radu, te uvijek zaštitne naočale.** Nošenje sredstava za osobnu zaštitu, poput zaštitne maske za disanje, zaštitne kacige ili zaštite sluha, ovisno o vrsti i načinu primjene električnog uređaja, smanjuje rizik od ozljeda.
- c) **Izbjegavajte nehotično uključivanje uređaja. Prije nego li utikač uređaja uključite u utičnicu uvjerite se da je sklopka uređaja u isključenom položaju ("ISKLJ").** Ako prilikom nošenja električnog uređaja držite prst na sklopki, ili pak ako uređaj s uključenom sklopkom priključite na mrežu, može doći do nezgode. Pritisnu sklopku nikad ne premošćujte.
- d) **Uklonite alate za podešavanje uređaja i ključeve za vijke prije nego li električni uređaj uključite. Komad alata ili ključ, ako se nađu u rotirajućem dijelu uređaja, mogu prouzročiti ozljeđivanje.** Nikada ne dodirujte pokretne (rotirajuće) dijelove uređaja.
- e) **Ne precjenjujte vlastite mogućnosti. Zauzmite siguran stav i položaj pri radu te u svakom trenutku budite u ravnoteži.** Na taj način možete imati bolju kontrolu nad uređajem u neočekivanim situacijama.
- f) **Nosite prikladno radno odijelo. Ne nosite široko radno odijelo ili nakit. Držite kosu, radno odijelo i rukavice na sigurnoj udaljenosti od pokretnih, rotirajućih dijelova uređaja.** Pokretni, rotirajući dijelovi uređaja ili izratka mogu zahvatiti široko radno odijelo, nakit ili dugu kosu.
- g) **Ako na uređaj mogu biti montirani usisivači ili naprave za hvatanje prašine, uvjerite se da su stvarno priključeni i da se koriste na ispravan način.** Korištenje ovih naprava smanjuje opasnost od prašine.
- h) **Prepusite električni uređaj na korištenje samo osoblju obučenom za rukovanje njime.** Mladež smije rukovati uređajem samo ako je starija od 16 godina, ako im služi u svrhu školovanja (obučavanja) te ako se to rukovanje obavlja pod nadzorom stručne osobe.
- D) Brižljivo rukovanje i služenje električnim uređajem**
- a) **Ne preopterećujte Vaš električni uređaj. Za Vaš rad upotrebljavajte električni uređaj koji je upravo za takav rad namijenjen.** S električnim uređajem koji odgovara svrsi te radi u propisanom području njegova opterećenja, radit ćete brže i sigurnije.
- b) **Ne koristite električni uređaj čija je sklopka neispravna.** Električni uređaj čija se sklopka/prekidač više ne da uključiti ili isključiti je opasan te ga se mora popraviti.
- c) **Izvučite utikač iz utičnice prije nego što pristupite podešavanju uređaja, zamjeni rezervnih dijelova ili prije nego što uređaj sklonite na stranu.** Ove mjere predostrožnosti sprječavaju nehotično uključivanje i pokretanje uređaja.
- d) **Nekorištene električne uređaje čuvajte izvan dohvata djece. Ne dopustite korištenje električnog uređaja osobama koje s načinom korištenja nisu upoznate ili koje nisu pročitale ove upute.** Električni uređaji su opasni ako ih koriste neiskusne osobe.
- e) **O električnom uređaju brinite se s pažnjom. Provjerite funkcioniraju li pokretni dijelovi uređaja jednostavno i glatko, tj. da ne zapinju, te da nisu slomljeni ili tako oštećeni da to može utjecati na ispravno funkcioniranje uređaja. Oštećene dijelove električnog uređaja prije njegove uporabe dajte popraviti stručnim osobama ili pak u ovlašten REMS-ov servis.** Brojnim nesrećama pri radu uzrok leži u slabom ili nedovoljnom održavanju električnih alata.
- f) **Rezne alate držite oštirima i čistima.** Brižno održavani rezni alati s oštrim rubovima manje i rjeđe zapinju, te ih je lakše voditi.
- g) **Osigurajte/učvrstite izradak.** Za učvršćivanje izratka koristite stezne naprave ili škrapac. Time ga se drži sigurnije nego li rukom, a uz to su Vam obje ruke slobodne za rad s električnim uređajem.
- h) **Koristite električni uređaj, pribor, alate i drugo u skladu s ovim uputama i na način kao što je propisano za ovaj specijalni tip uređaja. Uzmite pritom u obzir uvjete rada i aktivnosti koje namjeravate poduzeti.** Uporaba električnog uređaja za primjene za koje nije predviđen može dovesti do opasnih situacija. Nikakva svojevolljna promjena na električnom uređaju iz sigurnosnih razloga nije dopuštena.
- E) Servisiranje**
- a) **Popravke Vašeg električnog uređaja prepustite stručnjacima, uz primjenu isključivo originalnih zamjenskih dijelova.** Na taj ćete način osigurati zadržavanje trajne sigurnosti uređaja.
- b) **Slijedite propise o održavanju alata kao i upute o zamjeni alata.**
- c) **Redovito kontrolirajte priključni kabel uređaja, a u slučaju oštećenja dajte**

stručnjaku ili ovlaštenom REMS-ovom servisu da ga popravi ili zamijeni novim. Redovito kontrolirajte i produžni kabel te ga zamijenite ako se ošteti.

Posebni sigurnosni naputci

UPOZORENJE

- Priključite stroj samo na utičnice s ispravnim zaštitnim vodičem. U slučaju dvojbe provjerite ispravnost zaštitnog vodiča ili prepustite provjeru odgovarajućem stručnjaku.
- Stroj smije raditi na mreži samo preko zaštitne (FI) sklopke sa maksimalnom strujom greške od 30 mA.
- Ako se priključni kabel mora zamijeniti novim, to mora uraditi **stručno osoblje odgovarajuće kvalifikacije**, jer je tako najsigurnije.
- Strojem se upravlja specijalnom sigurnosnom nožnom sklopkom s tipkalom za isključivanje u slučaju nužde. Ako područje opasnosti koje se stvara strojem i rotirajućim izratkom nije pregledno s mjesta korisnika stroja, nužno je provesti sigurnosne i zaštitne mjere, npr. ograđivanje stroja.
- Radovi, kao npr. nanošenje kudjelje, montiranje i demontiranje, narezivanje navoja pomoću ručnih nareznica, radovi s ručnim napravama za odrezivanje cijevi, kao i pridržavanje izradaka rukom (umjesto primjene potpore za materijal), su tijekom rada stroja zabranjeni.
- Postoji li opasnost od loma ili lamatanja izradaka (ovisno o dužini i presjeku materijala te broju okretaja), ili pak pri nedostatnoj stabilnosti stroja, mora se postaviti dovoljan broj potpora podesivih po visini (REMS Herkules).
- Nikada ne sezati u stezni uložak.
- Kratke komade cijevi pritezati samo pomoću REMS Nippelspanner ili REMS Nippelfix.
- REMS ulja za narezivanje navoja u sprej dozama (REMS Spezial, REMS Sanitol) su prijatna za okolinu, ali im je dodan plin za raspršivanje (butan) koji može izazvati požar. Sprej doze stoje pod pritiskom – ne otvarati ih silom, štiti ih od sunčevih zraka i zagrijavanja na preko 50°C.
- Zbog odmašćujućeg djelovanja sredstva za hlađenje i podmazivanje treba izbjegavati njihov intenzivan dodir sa kožom. Treba koristiti lipidna sredstva za zaštitu kože.
- Zbog higijenskih razloga posudu za prihvatanje otpadnog sredstva za hlađenje i podmazivanje treba čistiti od nečistoća i strugotina redovito, a najmanje jednom godišnje.
- Provjera svojstava sredstva za hlađenje i podmazivanje nije potrebna budući da se zbog trošenja uvijek mora dodavati novo sredstvo.

NAPOMENA

- Sredstva za hlađenje i podmazivanje ne smiju koncentrirana dospjeti u kanalizaciju, vode ili tlo. Preostalo sredstvo za hlađenje i podmazivanje mora se otpremiti nadležnom poduzeću za zbrinjavanje otpadnih ulja. Ključni broj otpada za sredstva za hlađenje i podmazivanje na bazi mineralnih ulja je 54401 (HRV: 120107), a za sintetička 54109 (HRV: 120110).

Namjenska uporaba

UPOZORENJE

REMS strojevi za rezanje navoja Tornado i Magnum smiju se namjenski koristiti za rezanje navoja, skraćivanje cijevi, uklanjanje obrubine, usijecanje ureza za nazuvice i usijecanje okruglih ureza.

Svi ostali načini primjene nenamjenski su i stoga nedopušteni.

Tumačenje simbola

 Prije prvog korištenja pročitajte upute za rad

 Elektroalat odgovara razredu zaštite I

 Elektroalat odgovara razredu zaštite II

 Ekološki primjereno zbrinjavanje u otpad

 CE oznaka sukladnosti

1. Tehnički podaci

	Tornado 2000 Tornado 2010 Tornado 2020	Magnum 2000 Magnum 2010 Magnum 2020	Magnum 3000 Magnum 3010 Magnum 3020	Magnum 2000 Magnum 2010 Magnum 2020 s REMS 4" Automatik narez- nom glavom	Tornado 2000 Tornado 2010 Tornado 2020 s REMS 4" Automatik narez- nom glavom	Magnum 4000 Magnum 4010 Magnum 4020
1.1. Područje rada						
1.1.1. Promjer navoja						
Cijevi (i obložene plastikom)	1/16 – 2"	1/16 – 2"	(1/16) 1/2 – 3"	1/16 – 4"	1/16 – 4"	1/4 – 4"
Svornjaci/vijci	6 – 60 mm	6 – 60 mm	6 – 60 mm	6 – 60 mm	6 – 60 mm	14 – 60 mm
	1/4 – 2"	1/2 – 2"	1/2 – 2"	1/4 – 2"	1/4 – 2"	1/2 – 2"
1.1.2. Vrst navoja						
Cijevni navoj, konični desni						
Cijevni navoj, cilindrični desni						
Navoj za čelične oklopne cijevi						
Vijčani navoj						

R (ISO 7-1, DIN 2999, BSPT), NPT
G (ISO 228-1, DIN 259, BSPP), NPSM
Pg (DIN 40430), IEC
M (ISO 261, DIN 13), UNC, BSW

	Tornado 2000 Tornado 2010 Tornado 2020	Magnum 2000 Magnum 2010 Magnum 2020	Magnum 3000 Magnum 3010 Magnum 3020	Magnum 2000 Magnum 2010 Magnum 2020 s REMS 4" Automatik narez- nom glavom	Tornado 2000 Tornado 2010 Tornado 2020 s REMS 4" Automatik narez- nom glavom	Magnum 4000 Magnum 4010 Magnum 4020
1.1.3. Duljina navoja						
Cijevni navoj, konični	normirana duljina	normirana duljina	normirana duljina	normirana duljina	normirana duljina	normirana duljina
Cijevni navoj, cilindrični Vijčani navoj	165 mm, uz dostezanje neograničena	150 mm, uz dostezanje neograničena	150 mm, uz dostezanje neograničena	165 mm, uz dostezanje neograničena	165 mm, uz dostezanje neograničena	150 mm, uz dostezanje neograničena
1.1.4. Odrezivanje						
Cijevi	1/8 – 2"	1/8 – 2"	1/4 – 4"	1/8 – 2"	1/8 – 2"	1/4 – 4"
1.1.5. Skidanje unutarnjeg srha						
Cijevi	1/4 – 2"	1/4 – 2"	1/4 – 4"	1/4 – 2"	1/4 – 2"	1/4 – 4"
1.1.6. Nazuvice i dvostruke nazuvice s pritezačem REMS Nippelspanner (pritezanje iznutra) s pritezačem REMS Nippelfix (automatsko pritezanje iznutra)	3/8 – 2" 1/2 – 4"	3/8 – 2" 1/2 – 4"	3/8 – 2" 1/2 – 4"	3/8 – 2" 1/2 – 4"	3/8 – 2" 1/2 – 4"	3/8 – 2" 1/2 – 4"
1.1.7. REMS 4" Automatik narezna glava za sve tipove Tornado i Magnum 2000/2010/2020 i Magnum 3000/3010/3020 (vidi sl. 6)				2 1/2 – 4"	2 1/2 – 4"	
1.2. Brzina okretanja radnog vretena						
Tornado 2000	1/16 – 2"	53 – 40 1/min				
Magnum 2000	1/4 – 2"	53 – 40 1/min				
Magnum 3000	1/4 – 3"	23 – 20 1/min				
Magnum 4000	1/4 – 4"	23 – 20 1/min				
automatska, kontinuirana regulacija brzine okretanja						
Tornado 2010 / 2020	1/16 – 2"	52 1/min				
Magnum 2010 / 2020	1/4 – 2"	52 – 26 1/min				
Magnum 3010 / 3020	1/4 – 3"	20 – 10 1/min				
Magnum 4010 / 4020	1/4 – 4"	20 – 10 1/min				
također i pri punom opterećenju. Za visoka opterećenja i nepovoljne uvjete u strujnoj mreži kod većih navoja Tornado 26 1/min odn. Magnum 10 1/min.						
1.3. Električni podaci						
Tornado 2000, Magnum 2000 / 3000 / 4000				230 V, 1~; 50–60 Hz; potrošnja 1700 W, predaja 1200 W; 8,3 A; Osigurač (mreža) 16 A (B). Pogon s prekidima S3 25% 2,5/10 min.		
Tornado 2010, Magnum 2010 / 3010 / 4010				110 V; 1~; 50–60 Hz; potrošnja 1700 W, predaja 1200 W; 16,5 A; Osigurač (mreža) 30 A (B). Pogon s prekidima S3 25% 2,5/10 min.		
Tornado 2020, Magnum 2020 / 3020 / 4020				230 V, 1~; 50 Hz; potrošnja 2100 W, predaja 1400 W; 10 A; Osigurač (mreža) 10 A (B). Pogon s prekidima S3 70% 7/10 min.		
				400 V; 3~; 50 Hz; potrošnja 2000 W, predaja 1500 W; 5 A; Osigurač (mreža) 10 A (B). Pogon s prekidima S3 70% 7/10 min.		
1.4. Dimenzije (L x B x H)						
Tornado 2000	730 x 435 x 280 mm					
Tornado 2010 / 2020	730 x 435 x 280 mm					
Magnum 2000	870 x 580 x 495 mm					
Magnum 2010 / 2020	825 x 580 x 495 mm					
Magnum 3000	915 x 580 x 495 mm					
Magnum 3010 / 3020	870 x 580 x 495 mm					
Magnum 4000	915 x 580 x 495 mm					
Magnum 4010 / 4020	870 x 580 x 495 mm					
1.5. Težina u kg						
Pogonski stroj			Alati		Standardni pribor	
Tornado 2000	31		12		7	
Tornado 2010	43		12		7	
Tornado 2020	43		12		7	
Pogonski stroj			Alati		Postolje	
1/4 – 2"			1/4 – 2"		za prijevoz	
Magnum 2000	75		12		16	
Magnum 2010	87		12		16	
Magnum 2020	87		12		16	
Pogonski stroj			Alati	Alati		
2 1/2 – 3"			1/4 – 2"	2 1/2 – 3"		
Magnum 3000	79		12	23	16	
Magnum 3010	108		12	23	16	
Magnum 3020	108		12	23	16	
Pogonski stroj			Alati	Alati		
2 1/2 – 4"			1/4 – 2"	2 1/2 – 4"		
Magnum 4000	81		12	25	16	
Magnum 4010	108		12	25	16	
Magnum 4020	108		12	25	16	
1.6. Podaci o buci						
Emisija buke na radnom mjestu						
Tornado 2000, Magnum 2000 / 3000 / 4000		83 dB (A)				
Tornado 2010, Magnum 2010 / 3010 / 4010		75 dB (A)				
Tornado 2020		72 dB (A)				
Magnum 2020 / 3020 / 4020		74 dB (A)				

1.7. Vibracije (sve vrste)

Ponderirana efektivna vrijednost ubrzanja 2,5 m/s²

Navedena vrijednost vibracija je izmjerena u skladu s normiranim postupkom ispitivanja i može ju se koristiti za usporedbu s nekim drugim uređajem. Isto tako može ju se koristiti za početnu ocjenu izlaganja vibracijama.

⚠ OPREZ

Vrijednost vibracija može se tijekom stvarne uporabe uređaja razlikovati od navedene vrijednosti ovisno o vrsti i načinu rada odn. korištenja uređaja. U ovisnosti o stvarnim uvjetima rada (npr. Rad s prekidačima) može biti potrebno utvrditi mjere sigurnosti za zaštitu osobe koja s uređajem radi.

2. Puštanje u pogon

⚠ OPREZ

Težine u prijevozu iznad 35 kg obavezno moraju nositi dvije osobe, a garnituru alata treba prenositi zasebno. Prilikom prijevoza i postavljanja stroja voditi računa da je težište stroja visoko – bio on sa ili bez podvozja, tj. da je stoga nestabilno.

2.1. Postavljanje Tornado 2000, 2010, 2020 (sl. 1–3)

Leptirasti vijak (1) otpustiti. Nosač alata (2) skinuti. Stroj okomito postaviti na obje vodilice (3 + 4) i 3 noge od cijevi utaknuti u kućište prijenosnika, dok se ne urakljaju (sl. 1). Stroj uhvatiti za kućište prijenosnika (ne za noge od cijevi) i postaviti ga na noge od cijevi (sl. 2).

Stroj se može postaviti i na svaki radionički stol te za isti pričvrstiti vijcima. U tu svrhu se na donjoj strani nalaze 3 provrta s navojem. Uz pomoć šablone, koja se isporučuje sa strojem, na radioničkom se stolu mora izbuđiti 3 provrta (svrdlo Ø 12 mm). Stroj se tada pričvršćuje odozdo s 3 vijka M 10.

Nosač alata natisnuti na vodilice. Polugu za pritiskanje (5) odozda pogurnuti kroz spojnicu na nosaču alata, a stezni prsten (6) tako natisnuti na stražnju vodilicu, da leptirasti vijak bude usmjeren prema nazad, a prstenasti utor ostane slobodan. Ručku (7) nataknuti na polugu za pritiskanje.

Kadu za ulje prikvačiti za oba vijka na donjoj strani kućišta prijenosnika te gurnuti na desno u proreze. Kadu za ulje zakvačiti u prstenasti utor na stražnjoj vodilici (4). Stezni prsten ručke za pritiskanje gumuti do ograničenja na zavješenu uljne kade te čvrsto pritegnuti. Crijevo za ulje s usisnim filtrom staviti u kadu za ulje, a drugi kraj crijeva navući na tuljak na stražnjoj strani nosača alata.

Uliti 2 litre ulja za narezivanje navoja. Posudu za strugotine umetnuti odozda.

NAPOMENA

Stroj nikada ne puštati da radi bez ulja za narezivanje navoja.

Vodeći svornjak narezne glave (8) utaknuti u provrt nosača alata, a nareznu glavu aksijalnim pritiskom i zakretnim pokretima nagurati do kraja na vodeći svornjak.

U cilju povoljnijeg transporta nožnu sklopku objesiti za vijak na stražnjoj strani kućišta (sl. 3).

Postavljanje Magnum 2000 T, 2010 T, 2020 T, 3000 T, 3010 T, 3020 T, 4000 T, 4010 T, 4020 T (sl. 8)

Stroj pričvrstiti na radni stol ili na postolje za prijevoz (pribor) pomoću 3 vijka, koji se isporučuju sa strojem. Za potrebe transporta može se stroj naprijed držati za vodilice, a pozadi za cijev koja je utaknuta u stezni uložak za vođenje. Za transportiranje na postolju za prijevoz utiskuju se u ušice na postolju komadi cijevi Ø ¾" duljine od oko 60 cm i pričvršćuju pomoću leptirastih vijaka. Ako stroj ne treba transportirati, oba se kotača mogu skinuti.

Uliti 5 litara ulja za narezivanje navoja.

NAPOMENA

Stroj nikada ne uključivati bez ulja za narezivanje navoja.

2.2. Postavljanje Tornado 2000 T, 2010 T, 2020 T (sl. 7 + 8)

Stroj pričvrstiti na radni stol ili na postolje za prijevoz (pribor) pomoću 3 vijka koja se isporučuju uz stroj. U svrhu transporta stroj se može podići hvatajući ga sprijeda za zahvatne džepove na postolju, a straga za motor odn. za nosač podloge za materijal. Za transportiranje na postolju za prijevoz utiskuju se u ušice na postolju komadi cijevi Ø ¾" duljine od oko 60 cm i pričvršćuju pomoću leptirastih vijaka. Ako stroj ne treba transportirati, oba se kotača mogu skinuti.

Uliti 5 litara ulja za narezivanje navoja.

NAPOMENA

Stroj nikada ne uključivati bez ulja za narezivanje navoja.

Postavljanje Magnum 2000 T-L, 2010 T-L, 2020 T-L, 3000 T-L, 3010 T-L, 3020 T-L, 4000 T-L, 4010 T-L, 4020 T-L (sl. 8)

Stroj pričvrstiti na radni stol ili postolje (pribor) s 4 vijka koja se isporučuju uz stroj. U svrhu transporta stroj se može podići držeći ga sprijeda za vodilice, a straga za cijev koja je utaknuta u stezni uložak za vođenje. Stezni prsten (10) s leptirastim vijkom natisnuti na stražnju vodilicu tako da prstenasti utor ostane slobodan. Kadu straga pričvrstiti za oba vijka na donjoj strani kućišta pritegnuti, a sprijeda zakvačiti u prstenasti utor na stražnjoj vodilici. Stezni prsten (10) gumuti do ograničenja na zavješenu kade te pritegnuti. Crijevo s usisnim filtrom spustiti u kadu. Posudu za strugotinu postaviti sa stražnja strane.

Uliti 2 litre ulja za narezivanje navoja.

NAPOMENA

Stroj nikada ne uključivati bez ulja za narezivanje navoja.

2.3. Električni priključak

⚠ UPOZORENJE

Prije priključivanja stroja provjeriti, da li napon naveden na tipskoj tabeli odgovara mrežnom naponu. Primjenjivati samo produžni kabel sa sigurnosnim uzemljenjem. Stroj se uključuje i isključuje pomoću nožne sklopke (21, Tornado / 4, Magnum). Sklopka (18, Tornado / 3, Magnum) služi za predbiranje smjera okretanja, odn. brzine. Stroj se može uključiti samo ako je tipkalo isključenje-u-nuždi (22, Tornado / 5, Magnum) deblokirano i ako je zaštitna sklopka (23, Tornado / 6, Magnum) na nožnoj sklopki pritisnuta. Ako se stroj izravno (bez utične naprave) priključi na mrežu, mora se instalirati učinska sklopka 16 A.

2.4. Ulja za narezivanje navoja

Primjenjujte isključivo REMS-ova ulja za narezivanje navoja. Time postižete besprijekorne rezultate narezivanja, duge radni vijek čeljusti za narezivanje, kao i bitnu poštedu stroja.

NAPOMENA

Ulje za narezivanje navoja **REMS Spezial** je visokolegirano i primjenljivo za sve vrste cijevnih navoja i vijčanih navoja za svornjake. Ulje se da isprati vodom (provjereno neovisnom ocjenom). Ulja za rezanje navoja na bazi mineralnog ulja u raznim zemljama, npr. Njemačkoj, Austriji i Švicarskoj, nisu dopuštena za vodovodne cijevi. U tom slučaju primjenjujte **REMS Sanitol** koji ne sadrži mineralno ulje.

Ulje za narezivanje navoja **REMS Sanitol** ne sadrži mineralno ulje. Isto je proizvedeno sintetički i potpuno je rastvorivo u vodi. Maziava svojstva su ista kao od mineralnog ulja. Primjenljivo je za sve vrste cijevnih navoja i vijčanih navoja za svornjake. U Njemačkoj, Austriji i Švicarskoj to se ulje mora koristiti za vodovodne cijevi te odgovara propisima (DVGW Prüf-Nr. DW-0201AS2032; ÖVGW Prüf-Nr. W 1.303; SVGW Prüf-Nr. 7808-649).

NAPOMENA

Sva ulja za narezivanje navoja primjenjivati samo nerazrijeđena!

2.5. Potpora za materijal

⚠ OPREZ

Cijevi i motke dulje od 2 m moraju se dodatno poduprijeti napravom **REMS Herkules** podesivom po visini. Ista je opremljena čeličnim kuglama za lako pokretanje cijevi i motki u svim pravcima bez prevrtanja potpore za materijal. Ako je **REMS Magnum** pričvršćen za radionički stol, mora se primijeniti i **REMS Herkules Y**, koji se pričvršćuje za radionički stroj. Radno područje potpore **REMS Herkules** i **REMS Herkules Y**: Ø ½ – 4".

2.6. Narezna glava REMS 4" Automatik

Ako se primjenjuje narezna glava **REMS 4" Automatik**, mora se pridržavati pogonskih uputa, koje se isporučuju s njom.

3. Pogon

3.1. Alati

Narezna glava (8, Tornado / 12, Magnum) je univerzalna glava za rezanje navoja, tj. za gore navedena područja, odvojeno u 2 garniture alata, potrebna je samo jedna narezna glava. Za rezanje koničnih cijevnih navoja uzdužni graničnik (9, Tornado / 13, Magnum) mora imati isti smjer kao poluga za zatvaranje i otvaranje (10, Tornado / 14, Magnum). Narezna glava se tada automatski otvara, kada se postigne standardnu duljinu navoja. Da bi se moglo narezivati cilindrične duge navoje i vijčane navoje (na svornjacima), uzdužni graničnik (9, Tornado / 13, Magnum) se preklapa na stranu.

Zamjenjivanje čeljusti za narezivanje

Čeljusti za narezivanje može se umetati i zamjenjivati i pri ugrađenoj i pri skinutoj nareznoj glavi (npr. na radioničkom stolu). Da bi se to učinilo steznu polugu (11, Tornado / 15, Magnum) otpustiti, ne skinuti. Ploču za prepodešavanje (12, Tornado / 16, Magnum) ručkom odgurnuti od stezne poluge u krajnji položaj. U tom se položaju čeljusti za narezivanje vade i umeću. Pri tome treba paziti, da veličina navoja navedena na poledini čeljusti za narezivanje odgovara veličini navoja koju se želi narezati. Osim toga treba paziti, da se brojke, koje se također nalaze na poledini čeljusti za narezivanje, podudaraju s onima na držaču čeljusti (14, Tornado / 17, Magnum).

Čeljusti za narezivanje navoja treba toliko duboko ugurati u nareznu glavu, da kugla, koja se nalazi u prorezu držača čeljusti za narezivanje, uskoči i tako blokira. Po umetanju svih čeljusti za narezivanje željenu veličinu navoja podešava se pomicanjem ploče za prepodešavanje. Vijčani navoj za svornjake uvijek podesiti na „Bolt“. Ploču za prepodešavanje pritegnuti uz pomoć poluge za pritezanje. Nareznu glavu zatvoriti. U tom cilju polugu za zatvaranje i otvaranje (10, Tornado / 14, Magnum) snažno pritisnuti na desno prema dole. Narezna glava se otvara ili automatski (kod koničnih cijevnih navoja), ili u svako vrijeme ručno lakim pritiskom na lijevo na polugu za zatvaranje i otvaranje.

Ukoliko kod narezne glave 2½–3" i 2½–4" uslijed povišene sile rezanja (npr. zbog tupih čeljusti) sila za pridržavanje stezne poluge (11, Tornado / 15, Magnum) nije dostatna, odn. ako se pod reznim pritiskom narezna glava otvori, dodatno se mora pritegnuti cilindrični vijak nasuprot stezne poluge (11, Tornado / 15, Magnum).

Naprava za odrezivanje cijevi – rezač cijevi (15, Tornado / 18, Magnum) služi za odrezivanje cijevi ¼–2" odn. 2½–4".

Skidač unutarnjeg cijevnog srha (16, Tornado / 19, Magnum) primjenjuje se za cijevi od ¼–2" odn. 2½–4". Pinolu osigurati protiv okretanja urakljavanjem u krak za skidanje srha; sprijeda ili straga – ovisno o duljini cijevi.

3.2. Stezni uložak

Za Magnum do 2" i Tornado za stezanje promjera < 8 mm, a za Magnum do 4" za stezanje promjera < 20 mm, potreban je stezni tuljak (kat.br. 343001) koji odgovara dotičnom promjeru. Pri naručivanju steznog tuljka mora se navesti željeni promjer stezanja.

3.2.1. Stezni uložak Tornado (19) i (20)

Stezne čeljusti, koje se same centriraju, otvaraju se i zatvaraju automatski zakretanjem sklopke (18) na lijevo odn. desno i pritiskanjem nožne sklopke (21). Pri zamjenjivanju prednjih i stražnjih steznih čeljusti mora se paziti, da se odgovarajuće čeljusti umetne prema sl. 4 i 5, budući da u protivnom dolazi do oštećenja. Ni u kom slučaju se stroj ne smije uključiti, prije nego što se sve stezne čeljusti i oba poklopca steznih uložaka ne montira.

3.2.2. Stezni uložak Magnum (1) (2)

Udarni uložak za brzo stezanje (1), stezni uložak za vođenje (2)

Prednji udarni uložak za brzo stezanje (1) s velikim steznim prstenom i s pokretnim steznim čeljustima umetnutim u nosače čeljusti, osigurava sigurno i centrično pritezanje uz minimalan utrošak sile. Čim se materijal u steznom uložaku za vođenje (2) počne podizati znači da je zatvoren.

Zamjenjivanje steznih čeljusti Magnum

Stezne čeljusti (24) sa steznim prstenom (22) zatvoriti do promjera stezanja od oko 30 mm. Vijke na steznim čeljustima (24) otpustiti i skinuti. Stezne čeljusti pomoću odgovarajućeg alata (izvijača) izvući prema natrag. Nove stezne čeljusti s postavljenim vijkom utisnuti sprijeda u nosače steznih čeljusti.

3.3. Tijek rada

3.3.1. Tornado

Alate zakrenuti prema vani i nosač alata pomoću poluge za pritiskanje (5)

dovesti u desni krajnji položaj. Materijal uvesti tako, da za oko 10cm viri iz steznog uložka (19). Nareznu glavu (8) zakrenuti na dole i zatvoriti. Sklopku (18) uklopiti u položaj 1, te pritisnuti nožnu sklopku (21). Sada se materijal samostalno priteže. Kod oba tipa Tornado 2010 i 2020 može se za odrezivanje i uklanjanje srha te za narezivanje manjih navoja izabrati 2. brzinu. U tom cilju sklopku (18) treba tijekom rada stroja brzo preklopiti iz položaja 1 u položaj 2. Nareznu glavu pritisnuti uz rotirajući materijal pomoću poluge za pritiskanje (5).

Nakon jednog do dva hoda navoja narezna glava reže dalje automatski. Kada se kod koničnog cijevnog navoja postigne normirana duljina navoja, narezna glava se automatski otvara. Kod dugih i vijčanih navoja nareznu glavu treba tijekom rada stroja otvoriti ručno. Nožnu sklopku (21) otpustiti. Sklopku (18) postaviti na R. Nožnu sklopku (21) kratko aktivirati – i materijal se otpušta.

Dopritezanjem materijala mogu se rezati neograničeno dugi navoji. U tu svrhu se tijekom rezanja navoja nožnu sklopku (21) treba otpustiti kad se nosač alata približi kućištu stroja. Nareznu glavu ne otvarati. Sklopku (18) postaviti na R. Materijal otpustiti, nosač alata i materijal, koristeći polugu za pritiskanje, dovesti u desni krajnji položaj. Stroj opet uključiti u položaju sklopke 1.

Za razdvajanje (rezanje) cijevi rezač cijevi (15) zakreće se prema unutra i pomoću poluge za pritiskanje pomiče u željeni položaj za odrezivanje. Okretanjem vretena udesno rotirajuća se cijev odreže.

Unutarnji srh, koji se nastaje rezanjem, otklanja se pomoću skidača unutarnjeg cijevnog srha (16).

Ispuštanje ulja za narezivanje navoja: crijevo na nosaču alata (2) skinuti i usmjeriti u kantu za ulje. Stroj pustiti da radi dok se kada ne isprazni. Ili: kadu za ulje skinuti i kroz izlivnik (17) isprazniti.

3.3.2. Magnum

Alate zakrenuti prema vani i nosač alata pomoću poluge za pritiskanje (8) dovesti u desni krajnji položaj. Materijal uvesti kroz otvoreni stezni uložak za vođenje (2) i kroz otvoreni udarni uložak za brzo stezanje (1) tako, da ovaj viri za 10 cm iz udarnog uložka. Udarni uložak za brzo stezanje zatvoriti tako da

5. Priključne sheme i popis naprava/uređaja Tornado

Priključne sheme		Tornado 2000		Tornado 2010		Tornado 2020	
		Boja kabel. žile/Br.	Stezaljka	Boja kabel. žile/Br.	Stezaljka	Boja kabel. žile/Br.	Stezaljka
Nožna sklopka	Priključni vod	smeđa plava zelenožuta	2 (Isklj-u-nuždi) 2 (Isklj-u-nuždi) ⊥ Kućište	smeđa plava zelenožuta	2 (Isklj-u-nuždi) 2 (Isklj-u-nuždi) ⊥ Kućište	smeđa crna siva plava zelenožuta	1 3 5 A1 ⊥ Kućište
	Spojni vod	smeđa plava zelenožuta	2 (zaštita motora) 1 (Isklj-u-nuždi) ⊥ Kućište	smeđa plava zelenožuta	2 (zaštita motora) 1 (Isklj-u-nuždi) ⊥ Kućište	crna 1 crna 2 crna 3 crna 4 crna 5 zelenožuta	2 4 6 14 2 (Isklj-u-nuždi) ⊥ Kućište
	Unutarnji vodovi	crvena crvena	1 (Isklj-u-nuždi) ↓ 13 (Tipkalo) 14 (Tipkalo) ↓ 1 (zaštita motora)	crvena crvena	1 (Isklj-u-nuždi) ↓ 13 (Tipkalo) 14 (Tipkalo) ↓ 1 (zaštita motora)	crvena crvena	5 → 1 (Isklj-u-nuždi) 13 → A2
Kućište prijenosnika	Spojni vod	smeđa plava zelenožuta	1 3 ⊥ Kućište	smeđa plava zelenožuta	R S ⊥ Kućište	crna 1 crna 2 crna 3 crna 4 crna 5 zelenožuta	L ₁ L ₂ L ₃ 4 5 ⊥ Kućište
	Motor	crna 2 crna 5 crna 6 crna 4 crna 3 crna 1	4 8 10 6 5 2	crvena 1 žuta 2 zelenožuta 3 crna bijela plava	U ₁ V ₁ W ₁ U ₂ V ₂ W ₂	crvena žuta zelenožuta crna bijela plava bijela 7/20 bijela 8/21 zelenožuta	U ₁ V ₁ W ₁ U ₂ V ₂ W ₂ 7 8 ⊥ Kućište
	Kočni otpor	smeđa plava	5 12				
	Kondenzator			smeđa plava	C ₁ C ₂		
Kada	Električna pumpa (Izvedba stroja "T")	smeđa plava zelenožuta	1 3 ⊥ Kućište	smeđa plava zelenožuta	R S ⊥ Kućište	smeđa plava zelenožuta	L ₁ L ₂ ⊥ Kućište
Popis uređaja							
Motor	RW 345	REMS	RW 342	REMS	RW 343	REMS	
Grebenasta sklopka	CA 10 C 58751 * FT22V	REMS	CA 10 C 58761 * FT22V	REMS	CA 10 D-U277 * 01 FT22V	REMS	
Nožna sklopka	T 5300	REMS	T 5300	REMS	T 5400	REMS	
Kondenzator			MP 35/100/330	REMS			

stezne čeljusti nalegnu na materijal. Pomoću steznog prstena, nakon kratkog pokreta otvaranja, s jednim ili dva nagla pokreta materijal čvrsto pritegnuti. Zatvaranjem steznog uložka za vođenje (2) centriraju se materijal koji viri sa stražnje strane. Nareznu glavu zaokrenuti prema dolje i zatvoriti. Sklopku (3) postaviti na položaj 1 i aktivirati nožnu sklopku (4). Magnum 2000 / 3000 / 4000 uključuje se, odn. isključuje samo pomoću nožne sklopke (4).

Kod Magnuma 2010 / 3020 / 4010 i 2020 / 3020 / 4020 može se za odrezivanje i skidanje srha, kao i za narezivanje manjih navoja, izabrati 2. brzinu. U tom cilju sklopku (3) tijekom rada stroja brzo prekloniti iz položaja 1 u položaj 2. Nareznu glavu pritisnuti na rotirajući materijal pomoću poluge za pritiskanje (8).

Nakon jednog do dva hoda navoja narezna glava automatski reže dalje. Kada se kod koničnog cijevnog navoja postigne normirana duljina navoja, glava za rezanje se automatski otvara. Kod dugih i vijčanih navoja nareznu glavu treba tijekom rada stroja otvoriti ručno. Nožnu sklopku (4) otpustiti. Otvoriti udarni uložak za brzo stezanje i izvaditi materijal.

Doprizezajem materijala mogu se rezati neograničeno dugi navoji. U tu svrhu se tijekom rezanja navoja nožnu sklopku (21) treba otpustiti kad se nosač alata približi kućištu stroja. Nareznu glavu ne otvarati. Materijal otpustiti, nosač alata i materijal, koristeći polugu za pritiskanje, dovesti u desni krajnji položaj. Materijal ponovo stegnuti, a stroj ponovo uključiti. Za razdvajanje (rezanje) cijevi rezač cijevi (18) zakreće se prema unutra i pomoću poluge za pritiskanje pomiče u željeni položaj za odrezivanje. Okretanjem vretena udesno rotirajuća se cijev odreže.

Unutarnji srh, koji nastaje rezanjem, otklanja se pomoću skidača unutarnjeg cijevnog srha (19).

Ispuštanje ulja za narezivanje navoja: crijevo na nosaču alata (7) skinuti i usmjeriti u kantu za ulje. Stroj pustiti da radi dok se kada ne isprazni. Ili: čep ispusta (25) izvaditi i pustiti da ulje istekne.

3.4. Izrada nazuvica i dvostrukih nazuvica

Za narezivanje nazuvica primjenjuju se REMS Nippelfix (automatsko pritezanje

iznutra) i REMS Nippelspanner pritezač za nazuvice (pritezanje iznutra). Pri tome se mora voditi računa, da krajevi cijevi budu bez unutarnjeg srha. Komade cijevi uvijek natisnuti do graničnika.

Za pritezanje komada cijevi (sa ili bez narezanog navoja) pomoću REMS Nippelspannera glavu pritezača nazuvice se širi okretanjem vretena alatom (npr. izvijačem). To se smije činiti samo pri nataknutom komadu cijevi.

Kako kod pritezača REMS Nippelfix, tako i kod REMS Nippelspannera treba paziti da se ne narezuje kraće nazuvice nego što to dopušta norma.

3.5. Izrada lijevih navoja

Za izradu lijevih navoja prikladni su samo REMS Magnum 2010, 2020, 4010 i 4020. U tu se svrhu mora nareznu glavu utaknuti u nosač alata npr. pomoću vijka M10x40, jer bi se inače mogla podići i oštetiti početak navoja. Sklopku/prekidač postavite na položaj „R“. Zamijenite priključke crijeva na crpki za hlađenje i podmazivanje ili crpku prespojite. Alternativno upotrijebite ventil za preklapanje (kat.br. 341080, pribor) koji se učvršćuje na stroj. Polugom na ventilu za preklapanje (sl. 9) mijenja se smjer strujanja kroz crpku.

4. Održavanje

⚠ OPASNOST

Prije popravaka treba izvući utikač iz mrežne utičnice! Ove radove smije obavljati samo stručno osoblje.

4.1. Servisni radovi

Strojevi ne iziskuju nikakav servis. Prijenosni mehanizam radi u zatvorenoj uljnoj kupci i stoga ga se ne mora podmazivati.

4.2. Inspekcija/Popravak

Motor Tornado 2000 / Magnum 2000 / 3000 / 4000 ima ugljene četkice. One se troše i stoga ih se povremeno mora provjeravati, odn. zamijeniti. Da bi se to učinilo, 4 vijka poklopca motora treba otpustiti za cca. 3 mm i oba poklopca motora treba skinuti. Vidi također 6. Postupak pri smetnjama.

Priključne sheme i popis naprava/uređaja Magnum

Priključne sheme		Magnum 2000/3000/4000 <input type="checkbox"/>		Magnum 2010/3010/4010		Magnum 2020/3020/4020	
		Boja kabel. žile/Br.	Stezaljka	Boja kabel. žile/Br.	Stezaljka	Boja kabel. žile/Br.	Stezaljka
Nožna sklopka	Priključni vod	smeđa plava	2 (Isklj-u-nuždi) 2 (Isklj-u-nuždi)	smeđa plava zelena/žuta	2 (Isklj-u-nuždi) 2 (Isklj-u-nuždi) ⊥ Kućište	smeđa crna crna plava zelena/žuta	1 3 5 A1 ⊥ Kućište
	Spojni vod	smeđa plava	2 (zaštita motora) 1 (Isklj-u-nuždi)	smeđa plava zelena/žuta	2 (zaštita motora) 1 (Isklj-u-nuždi) ⊥ Kućište	crna 1 crna 2 crna 3 crna 4 crna 5 zelena/žuta	2 4 6 14 2 (Isklj-u-nuždi) ⊥ Kućište
	Unutarnji vodovi	crvena crvena	1 (Isklj-u-nuždi) ↓ 13 (Tipkalo) 14 (Tipkalo) ↓ 1 (zaštita motora)	crvena crvena	1 (Isklj-u-nuždi) ↓ 13 (Tipkalo) 14 (Tipkalo) ↓ 1 (zaštita motora)	crvena crvena	5 → 1 (Isklj-u-nuždi) 13 → A2
Kućište prijenosnika	Spojni vod	smeđa plava	2 1	smeđa plava zelena/žuta	R S ⊥ Kućište	crna 1 crna 2 crna 3 crna 4 crna 5 zelena/žuta	L ₁ L ₂ L ₃ 4 5 ⊥ Kućište
	Motor	crna 2 crna 5 crna 6 crna 4 crna 3 crna 1	smeđa 6 5 3 4 plava	crvena žuta zelena crna bijela plava zelena/žuta	U ₁ V ₁ W ₁ U ₂ V ₂ W ₂ ⊥ Kućište	crvena žuta zelena crna bijela plava bijela 7/20 bijela 8/21 zelena/žuta	U ₁ V ₁ W ₁ U ₂ V ₂ W ₂ 7 8 ⊥ Kućište
	Kondenzator			smeđa plava	C ₁ C ₂		
Popis uređaja							
Motor	RW 345	REMS	RW 342	REMS	RW 343	REMS	
Grebenasta sklopka			CA 10 C 58761 * FT22V	REMS	CA 10 D-U277 * 01 FT22V	REMS	
Nožna sklopka	T 5310	REMS	T 5300	REMS	T 5400	REMS	
Kondenzator			MP 35/100/330	REMS			

6. Postupak pri smetnjama

6.1. Smetnja: Stroj ne kreće.

Uzrok:

- Sklopa Isključenje-u-nuždi nije deblokirana.
- Zaštitna sklopka motora je aktivirana.
- Istrošene ili oštećene ugljene četkice (Tornado 2000, Magnum 2000 / 3000 / 4000).

6.2. Smetnja: Stroj ne vuče.

Uzrok:

- Čeljusti za narezivanje su tupe.
- Loše ulje za rezanje navoja.
- Preopterećenje strujne mreže.
- Premali presjek voda produžnog kabela.
- Loš kontakt kod utičnih spojeva.
- Istrošene ugljene četkice (Tornado 2000, Magnum 2000 / 3000 / 4000).

6.3. Smetnja: Nikakav ili nedovoljan dovod ulja za narezivanje navoja na nareznu glavu.

Uzrok:

- Pumpa za ulje pokvarena.
- Premalo ulja za narezivanje navoja u kadi.
- Sito u usisnom nastavku zaprljano.

6.4. Smetnja: Unatoč pravilnog podešenja skale čeljusti za narezivanje su previše otvorene.

Uzrok:

- Narezna glava nije zatvorena.

6.5. Smetnja: Narezna glava se ne otvara.

Uzrok:

- Pri otvorenoj nareznoj glavi navoj je bio narezan na sljedeći viši promjer cijevi.
- Uzdužni graničnik preklopljen na stranu.

6.6. Smetnja: Neupotrebljiv navoj.

Uzrok:

- Čeljusti za narezivanje su tupe.
- Čeljusti za narezivanje su pogrešno umetnute. Obratiti pozornost na brojčane oznake.
- Dovod ulja izostaje ili je nedostatan.
- Loše ulje za narezivanje navoja.
- Posmak nosača alata ometan.

6.7. Smetnja: Cijev klizi u steznim ulošcima.

Uzrok:

- Stezne čeljusti jako uprljane
- Za cijevi s debelom oblogom od plastike primijeniti specijalne čeljusti za pritezanje.
- Čeljusti za pritezanje jako istrošene.

7. Zbrinjavanje u otpad

Strojevi se po isteku radnog vijeka ne smiju odložiti u komunalni otpad, već se moraju zbrinuti sukladno mjerodavnim zakonskim propisima.

8. Jamstvo proizvođača

Trajanje jamstva je 12 mjeseci od predaje novog proizvoda prvom korisniku. Trenutak predaje (preuzimanja od strane korisnika) potvrđuje se predočenjem originalne prodajne dokumentacije, na kojoj mora biti označen naziv/oznaka artikla i datum kupnje. Sve greške u radu uređaja nastale unutar jamstvenog roka, a za koje se dokaže da su uzrokovane pogreškama u proizvodnji ili materijalu, odstranit će se besplatno. Otklanjanjem reklamiranih nedostataka jamstveni rok se ne produžuje niti se obnavlja. Štete, čiji se uzrok može svesti na prirodno habanje, nestručnu uporabu ili zlouporabu uređaja, nepoštivanje propisa i uputa za rad, uporabu neodgovarajućih sredstava za rad, preopterećenje, nesvrhsishodnu primjenu, te vlastite ili tuđe zahvate u uređaj ili druge razloge za koje tvrtka REMS ne snosi krivicu, nisu obuhvaćene jamstvom.

Zahvate obuhvaćene jamstvom smiju obavljati samo REMS-ove ovlaštene servisne radionice. Reklamacije će biti priznate samo ako se uređaj dostavi u neku od navedenih radionica bez ikakvih prethodnih zahvata i nerastavljen u dijelove. Zamijenjeni artikli ili dijelovi postaju vlasništvo tvrtke REMS.

Troškove transporta do i od radionice snosi korisnik.

Zakonska prava korisnika, a osobito glede prava na reklamacije prema prodavaču u slučaju nedostataka kod kupljenog proizvoda, ovim jamstvom ostaju netaknuta. Ovo jamstvo proizvođača vrijedi samo za nove uređaje koji su kupljeni i koji se koriste unutar Europske unije, u Norveškoj ili Švicarskoj.

Za ovo jamstvo vrijedi njemačko pravo uz izuzeće sporazuma Ujedinjenih Nacija o ugovorima koji se tiču međunarodne robne kupoprodaje (CISG).

9. Popisi rezervnih dijelova

Popise rezervnih dijelova potražite na adresi www.rems.de → Downloads → Parts lists.

Prevod originalnega navodila za uporabo

REMS Tornado 2000 / 2010 / 2020

1	Vijak s krilnato glavom	13	Kroglični gumb/ročaj
2	Nosilec orodja	14	Držalo rezalne čeljusti
3	Sprednje vodilo	15	Rezalnik za cevi
4	Zadnje vodilo	16	Posnemalec notranjih cevni robov
5	Pritisni vzvod	17	Izlivnik
6	Prijemni obroč	18	Stikalo
7	Ročaj	19	Vpenjalna glava
8	Rezalna glava	21	Nožno stikalo
9	Vzdolžni omejevalni prislon	22	Tipka za izklop v sili
10	Zapiralna in odpiralna ročica	23	Zaščitno stikalo
11	Prijemna ročica	24	Vodilni sornik
12	Plošča za nastavev		

REMS Magnum 2000 / 2010 / 2020 / 3000 / 3010 / 3020 / 4000 / 4010 / 4020

1	Hitrovpenjalna udarna glava	13	Vzdolžni omejevalni prislon
2	Vodilna glava	14	Zapiralna in odpiralna ročica
3	Stikalo desno-levo	15	Prijemna ročica
4	Nožno stikalo	16	Plošča za nastavev
5	Tipka za izklop v sili	17	Držalo rezalne čeljusti
6	Zaščitno stikalo	18	Rezalnik za cevi
7	Nosilec orodja	19	Posnemalec notranjih robov cevi
8	Pritisni vzvod	20	Korito za hladilno sredstvo
9	Ročaj	21	Korito za ostružke
10	Prijemni obroč z vijakom s krilnato glavom	22	Vpenjalni obroč
11	Vijak s krilnato glavom	23	Nosilec vpenjalne čeljusti
12	Rezalna glava	24	Vpenjalne čeljusti
		25	Zapiralni čep

Splošna varnostna navodila

⚠ OPOZORILO

Prebrati je potrebno vsa navodila. Napake, oziroma neupoštevanje naslednjih navodil, lahko privede do električnega udara, požara in/ali lahko povzročijo težke poškodbe. V nadaljevanju uporabljen izraz "električna naprava" se nanaša na električna orodja, ki so priključena na električno omrežje s pomočjo priključnega kabela, na električna orodja, gnana s pomočjo akumulatorske baterije (brez omrežnega priključnega kabela), ter stroje in električne naprave. Vse električne naprave uporabljajte skladno s predpisi o varstvu pri delu in drugimi varnostnimi pravili.

TA NAVODILA DOBRO SHRANITE.

A) Delovno mesto

- Delovno mesto vzdržujte čisto in pospravljeno.** Nered in slaba osvetlitev delovnega mesta vodita k nesreči.
- Električne naprave ne uporabljajte v eksplozivnem okolju, v katerem se nahajajo gorljive tekočine, plini ali prah.** Električne naprave povzročajo iskenje, kar lahko povzroči vžig prahu ali drugih gorljivih snovi.
- Pri uporabi električnih naprav naj bodo otroci in druge osebe oddaljeni.** Če vas kdo moti pri delu, lahko izgubite nadzor nad napravo.

B) Električna varnost

- Priključni vtič Električne naprave mora ustrezati vtičnici. Vtiča v nobenem primeru ni dovoljeno spreminjati. Ne uporabljajte nikakršnih adapterskih vtičev skupaj z ozemljenimi električnimi napravami.** Originalni vtiči in ustrezne vtičnice zmanjšujejo tveganje morebitnega električnega udara. Če je električni naprav opremljen z zaščitnim vodnikom, se sme priključiti samo na vtičnico z zaščitnim kontaktom. Na gradbiščih, v vlažnem okolju ali na prostem mora biti naprava priključena na omrežje samo preko naprave za 30 mA okvarnega toka (FI-stikalo).
- Izogibajte se stiku z ozemljenimi deli, npr. cevmi, grelci, pečicami in hladilniki.** Nevarnost električnega udara je večja, če je vaše telo ozemljeno.
- Napravo zaščitite pred dežjem ali vlago.** Vdor vode v napravo poveča nevarnost električnega udara.
- Ne prenašajte aparata s pomočjo kabela in ne obečajte ga nanj. Ne vlecite za kabel, ko želite iztakniti vtič iz vtičnice. Kabel obvarujte pred vročino, oljem, ostrimi robovi in vrtljivimi deli naprave.** Poškodovan ali prepleten kabel povečuje nevarnost električnega udara.
- Če uporabljate električni aparat na prostem, uporabljajte samo take kabelske podaljške, ki so primerni za delo na prostem.** Uporaba drugačnih podaljškov povečuje nevarnost električnega udara.

C) Osebnostna varnost

- Te naprave niso predvidene, da bi jo uporabljale osebe (vključno z otroki) z zmanjšanimi psihičnimi, senzoričnimi ali umskimi sposobnostmi ali osebe s pomanjkljivimi izkušnjami in znanjem, razen če jih ni o uporabi naprave poučila odgovorna oseba za varnost ozir. če za varnost odgovorna oseba med uporabo izvaja kontrolo. Otroke morate kontrolirati, saj s tem lahko zagotovite, da se z napravo ne bodo igrali.
- Bodite pozorni in pazite na svoja dejanja. Električno napravo uporabljajte s pametjo. Naprave ne uporabljajte, če ste utrujeni ali pod vplivom drog, alkohola ali zdravil.** Trenutek nepazljivosti pri uporabi aparata lahko vodi do poškodb.
 - Uporabljajte osebno zaščitno opremo in vedno tudi zaščitna očala.** Uporaba osebne zaščite, kot je maska za prah, zaščitna obutev, ki ne drsi; zaščitna čelada ali zaščita sluha, glede na vrsto in uporabo električne naprave, zmanjšuje nevarnost poškodb.

- c) **Izogibajte se naključnemu vklopu. Preden vtaknete vtičač v vtičnico, se prepričajte, ali je stikalo v položaju izklopa.** Ne prenašajte priključenega aparata s prstom na sprožilcu, ker to lahko privede do nezgode. Ne premostite vklopnega stikala.
- d) **Pred vklopom naprave odstranite ključ in nastavitevno orodje.** Orodje ali ključ, ki se nahaja v vrtečem delu aparata, lahko povzroči poškodbe. Nikoli ne posegajte v vrteče dele.
- e) **Ne precenjujte svojih sposobnosti. Poskrbite za varen in stabilen položaj telesa.** Tako lahko nepričakovane situacije bolje obvladate.
- f) **Nosite primerno obleko. Ne nosite ohlapnih oblačil ali nakita. Lase, obleko in rokavice držite proč od gibljivih delov.** Ohlapna oblačila, lase in nakit lahko vrtljivi deli naprave zagrabi.
- g) **Če je potrebno napravam priključiti sesalnik za prah ali druge priključke, se prepričajte, da so le-ti pravilno in dobro priključeni.** Uporaba teh naprav zmanjšuje škodljivi vpliv prahu.
- h) **Električne naprave naj uporablja samo priučeno osebje.** V izobraževalne namene lahko napravo uporabljajo tudi mlajše osebe, če so starejše od 16 let ter pod strokovnim nadzorstvom.

D) Skrbno ravnanje in uporaba električnih naprav

- a) **Električne naprave ne preobremenjujte. Pri svojem delu uporabljajte samo ustrezno napravo.** Uporaba ustreznih električnih naprav zagotavlja boljše in varnejše delo v nazivnem območju.
- b) **Ne uporabljajte električne naprave, ki ima pokvarjeno stikalo.** Uporaba električne naprave, ki je ni moč vklopiti ali izklopiti, je nevarno. Zato morate takoj poskrbeti za popravilo takšne naprave.
- c) **Izvlomite vtič iz vtičnice, preden se lotite nastavljanja aparata, menjave orodij ali preden ga odložite.** Ti previdnostni ukrepi zmanjšujejo možnost nepredvidenega vklopa.
- d) **Električne naprave, ki niso v uporabi, dobro čuvajte, še zlasti pred otroki. Ne dopuščajte uporabe osebam, ki ne poznajo načina uporabe in teh navodil niso prebrale.** Električni aparati so nevarni, če jih uporablja nepoučena oseba.
- e) **Električne naprave skrbno negujte. Redno preverjajte, ali so vrtljivi deli prosto gibljivi oz. niso sprijeti, počeni ali tako poškodovani, da je funkcija električne naprave s tem okrnjena. Poskrbite za to, da se poškodovani deli električne naprave pred uporabo popravijo s strani kvalificiranih strokovnjakov ali pri pooblaščenem servisu REMS.** Slabo vzdrževanje električnih naprav je vzrok mnogih nesreč.
- f) **Rezilna orodja vzdržujte čista in ostra.** Skrbno negovana rezilna orodja z ostrimi rezilnimi robovi se manj sprijemajo in jih je lažje voditi.
- g) **Zavarujte obdelovanec.** Uporabljajte vpenjalne priprave ali primež. Na ta način je obdelovanec bolj varno vpet, kot pa da bi ga držali z rokami. Tako imate obe roki prosti za upravljanje z električno napravo.
- h) **Električne naprave, pribor in zamenljiva orodja uporabljajte tako, kot je opisano v teh navodilih in tako, kot je predpisano za vsak tip naprave posebej. Pri tem upoštevajte delovne pogoje in temu ustrezno ravnajte.** Uporaba električnih naprav za druge namene razen predvidenih lahko pripelje do nevarnih situacij. Kakršnekoli spremembe na električnem napravnem, iz varnostnih razlogov, niso dopustne.
- E) **Servis**
- a) **Popravila naprave prepustite samo kvalificiranim strokovnjakom, zamenjava delov pa mora biti opravljena samo z originalnimi nadomestnimi deli.** To omogoča ohranjanje varnosti naprave.
- b) **Upoštevajte predpise o vzdrževanju in navodila o menjavi orodij.**
- c) **Redno kontrolirajte priključno napeljavno električne napeljave. V primeru poškodovane napeljave poskrbite za to, da se popravilo izvede v pooblaščenem servisu REMS. Redno preverjajte tudi kableske podaljške in jih zamenjajte, če so poškodovani.**

Posebna varnostna navodila

⚠ OPOZORILO

- Stroj priklopite izključno na vtičnico z brezhibno delujočim zaščitnim vodnikom. V primeru dvoma preverite delovanje zaščitnega vodnika, oziroma poskrbite za to, da se bo preveril.
- Stroj sme v omrežju obratovati samo preko zaščitne priprave za 30 mA-okvarni tok (FI-stikalo).
- Za preprečitev nevarnosti se mora pri potrebni nadomestitvi priključnega vodnika zamenjava opraviti **izključno s strani kvalificiranega strokovnega osebja.**
- Stroj se upravlja s pomočjo varnostnega nožnega stikala, kjer je tudi tipka za izklop v sili. Če tega stikala zaradi nevarnega območja vrtečega se obdelovanca ni možno doseči iz delovnega položaja, je iz varnostnih razlogov potrebno predvideti pregrado.
- Dela, kot n. pr. nanos kodelje (preje), montaža in demontaža, rezanje navojev z ročnimi rezilci, odrez cevi z ročnimi rezilci, kot tudi podpiranje obdelovanca z rokami (namesto stojala), so pri delu s strojem prepovedani.
- Če pri delu lahko predvidevamo, da se bo obdelovanec izvijal in opletal (odvisno od dolžine in preseka obdelovanca, ter hitrosti vrtenja), ali zaradi pomanjkljivo stabilnega položaja stroja (npr. pri uporabi 4"-avtomatske rezalne glave), je treba uporabiti ustrezno število po višini nastavljenih podpornih stojal (REMS Herkules).
- Nikoli ne segajte v vpenjalno glavo.
- Kratke cevne komade vpenjajte samo z spojnim vpenjalnikom REMS ali fiksno spojno pripravo REMS.
- REMS olja za rezanje navojev v spray dozah (REMS Spezial, REMS Sanitol) so neškodljiva za okolje, dodan pa jim je plin za razprševanje (butan), ki lahko izzove požar. Doze so pod pritiskom, zato jih ne odpirajte s silo. Varujte jih pred sončnimi žarki in segrevanjem nad 50°C.
- Zaradi razmastilnega učinka hladilno mazalnih sredstev, se izogibajte direktnega kontakta s kožo. Kožo zaščitite z masnim zaščitnim sredstvom.
- Iz higienskih razlogov oljno kad redno čistite in odstranjujte ostružke, najmanj pa enkrat letno.
- Preizkušanje hladilnega sredstva ni potrebno, ker je zaradi porabe, potrebno dolivati vedno novo hladilno sredstvo.

OBVESTILO

- Olja za rezanje navojev ne smejo priti v kanalizacijo, vodo ali zemljo koncentrirana. Neuporabljeni olja oddajte pooblaščenim institucijam. Šifra za maziva z vsebnostjo mineralnih olj je 54401, z vsebnostjo sintetičnih olj pa 54109.

Namenska uporaba

⚠ OPOZORILO

Stroja za rezanje navojev REMS Tornado in Magnum uporabite v skladu z namenom za rezanje navojev, odrez, odstranjevanje srha, rezanje nastavkov in kotalne utore. Vse druge uporabe od zgoraj navedenih niso v skladu z namembnostjo in zaradi tega niso dovoljene.

Razlaga simbolov



Pred zagonom preberite navodilo za obratovanje



Električno orodje ustreza zaščitnemu razredu I



Električno orodje ustreza zaščitnemu razredu II



Okolju prijazna odstranitev odpadkov



Izjava o skladnosti CE

1. Tehnični podatki

	Tornado 2000 Tornado 2010 Tornado 2020	Magnum 2000 Magnum 2010 Magnum 2020	Magnum 3000 Magnum 3010 Magnum 3020	Magnum 2000 Magnum 2010 Magnum 2020 z REMS 4" avtomatska rezalna glava	Tornado 2000 Tornado 2010 Tornado 2020 z REMS 4" avtomatska rezalna glava	Magnum 4000 Magnum 4010 Magnum 4020
1.1. Delovno območje						
1.1.1. Premer navoja						
Cevi (tudi s plastičnim ovojem)	1/16 – 2"	1/16 – 2"	(1/16) 1/2 – 3"	1/16 – 4"	1/16 – 4"	1/4 – 4"
Sorniki	6 – 60 mm	6 – 60 mm	6 – 60 mm	6 – 60 mm	6 – 60 mm	14 – 60 mm
	1/4 – 2"	1/2 – 2"	1/2 – 2"	1/4 – 2"	1/4 – 2"	1/2 – 2"
1.1.2. Vrste navojev						
Cevni navoji, konični desni						
Cevni navoji, cilindrični desni						
Navoj na jekleni oklopnici						
Navoj na sornikih						
1.1.3. Dolžina navoja						
Cevni navoj, konični	normirana dolžina	normirana dolžina	normirana dolžina	normirana dolžina	normirana dolžina	normirana dolžina
Cevni navoj, cilindrični	165 mm, mit dodat. pritezanjem neomejeno	150 mm, mit dodat. pritezanjem neomejeno	150 mm, mit dodat. pritezanjem neomejeno	165 mm, mit dodat. pritezanjem neomejeno	165 mm, mit dodat. pritezanjem neomejeno	150 mm, mit dodat. pritezanjem neomejeno
Navoj na sornikih						

	Tornado 2000 Tornado 2010 Tornado 2020	Magnum 2000 Magnum 2010 Magnum 2020	Magnum 3000 Magnum 3010 Magnum 3020	Magnum 2000 Magnum 2010 Magnum 2020 z REMS 4" avtomatska rezalna glava	Tornado 2000 Tornado 2010 Tornado 2020 z REMS 4" avtomatska rezalna glava	Magnum 4000 Magnum 4010 Magnum 4020
1.1.4. Odrezovanje Cevi	1/8 – 2"	1/8 – 2"	1/4 – 4"	1/8 – 2"	1/8 – 2"	1/4 – 4"
1.1.5. Posnemanje notranjih robov Cevi	1/4 – 2"	1/4 – 2"	1/4 – 4"	1/4 – 2"	1/4 – 2"	1/4 – 4"
1.1.6. Spojka in dvojna spojka z REMS Nippelspanner vpenjalom spojk (notranje vpenjanje) z REMS Nippelfix (avtomatsko notranje vpenjanje)	3/8 – 2" 1/2 – 4"	3/8 – 2" 1/2 – 4"	3/8 – 2" 1/2 – 4"	3/8 – 2" 1/2 – 4"	3/8 – 2" 1/2 – 4"	3/8 – 2" 1/2 – 4"
1.1.7. REMS 4" avtomatska rezalna glava za vse tipe Tornado in Magnum 2000/2010/2020 in Magnum 3000/3010/3020 (glej sliko 6)				2 1/2 – 4"	2 1/2 – 4"	

1.2. Število vrtljajev delovnega vretena

Tornado 2000	1/16 – 2"	53 – 40 1/min
Magnum 2000	1/4 – 2"	53 – 40 1/min
Magnum 3000	1/4 – 3"	23 – 20 1/min
Magnum 4000	1/4 – 4"	23 – 20 1/min
Avtomatska, brezstopenjska regulacija števila vrtljajev		
Tornado 2010 / 2020	1/16 – 2"	52 1/min
Magnum 2010 / 2020	1/4 – 2"	52 – 26 1/min
Magnum 3010 / 3020	1/4 – 3"	20 – 10 1/min
Magnum 4010 / 4020	1/4 – 4"	20 – 10 1/min

Tudi pod polno obremenitvijo. Za visoke obremenitve in slabe električne tokovne pogoje pri večjih navojih Tornado 26 1/min oziroma Magnum 10 1/min.

1.3. Električni podatki

Tornado 2000, Magnum 2000 / 3000 / 4000	230 V, 1~; 50–60 Hz; 1700 W prevzem, 1200 W oddaja; 8,3 A; varovalka (omrežje) 16 A (B). Prekinjeno obratovanje S3 25% 2,5/10 min. 110 V, 1~; 50–60 Hz; 1700 W prevzem, 1200 W oddaja; 16,5 A; varovalka (omrežje) 30 A (B). Prekinjeno obratovanje S3 25% 2,5/10 min.
Tornado 2010, Magnum 2010 / 3010 / 4010	230 V, 1~; 50 Hz; 2100 W prevzem, 1400 W oddaja; 10 A; varovalka (omrežje) 10 A (B). Prekinjeno obratovanje S3 70% 7/10 min.
Tornado 2020, Magnum 2020 / 3020 / 4020	400 V, 3~; 50 Hz; 2000 W prevzem, 1500 W oddaja; 5 A; varovalka (omrežje) 10 A (B). Prekinjeno obratovanje S3 70% 7/10 min.

1.4. Dimenzije (L x B x H)

Tornado 2000	730 x 435 x 280 mm
Tornado 2010 / 2020	730 x 435 x 280 mm
Magnum 2000	870 x 580 x 495 mm
Magnum 2010 / 2020	825 x 580 x 495 mm
Magnum 3000	915 x 580 x 495 mm
Magnum 3010 / 3020	870 x 580 x 495 mm
Magnum 4000	915 x 580 x 495 mm
Magnum 4010 / 4020	870 x 580 x 495 mm

1.5. Teža v kg

	stroj	orodja	standardni pribor
Tornado 2000	31	12	7
Tornado 2010	43	12	7
Tornado 2020	43	12	7
	stroj	orodja	vozno podnožje
Magnum 2000	1/4 – 2"	12	16
Magnum 2010	75	12	16
Magnum 2020	87	12	16
	stroj	orodja	orodja
Magnum 3000	2 1/2 – 3"	12	23
Magnum 3010	79	12	23
Magnum 3020	108	12	23
	stroj	orodja	orodja
Magnum 4000	2 1/2 – 4"	12	25
Magnum 4010	81	12	25
Magnum 4020	108	12	25

1.6. Informacije o hrupu

Emisijska vrednost na delovnem mestu	
Tornado 2000, Magnum 2000 / 3000 / 4000	83 dB (A)
Tornado 2010, Magnum 2010 / 3010 / 4010	75 dB (A)
Tornado 2020	72 dB (A)
Magnum 2020 / 3020 / 4020	74 dB (A)

1.7. Vibracije (vsi tipi)

Najpomembnejše efektivne vrednosti pospeševanja	2,5 m/s ²
---	----------------------

Navedena vrednost vibracij je mjerena v skladu z normiranim postopkom testiranja in se jo lahko upo-rabi za primerjavo z neko drugo napravo. Prav tako se lahko uporabi za začetno oceno izpostavljenosti vibracijam.

⚠ POZOR

Vrednost vibracij se lahko pri uporabi naprave razlikuje od navedene vrednosti odvisno od vrste in načina dela oz. uporabe naprave. Odvisno od pogojev dela (npr. Delo z prekinitivami) se lahko ugotovijo varnostno zaščitni ukrepi za osebo, katera opravlja delo z napravo.

2. Pred uporabo**⚠ POZOR**

Transportne teže nad 35 kg morata nositi dve osebi, garnituro orodja nosite posebej. Pri transportu in postavljanju stroja upoštevajte, da ima stroj visoko težišče z ali brez podnožja, t. p. da je predvesen.

2.1. Postavitev Tornado 2000 T, 2010 T, 2020 T (Slike 1–3)

Vijak s krilato glavo (1) popustite in snemite nosilec orodja (2). Stroj postavite vertikalno na obe vodili (3 + 4) in vtaknite 3 noge v ohišje prenosnika tako, da se zaskočijo (Slika 1). Stroj nato primite za ohišje prenosnika (ne za noge) in ga postavite na noge (Slika 2).

Stroj je možno postaviti tudi na vsako delavniško mizo in ga pritrditi z vijaki. V ta namen se nahajajo na spodnji strani 3 luknje z navojem. S pomočjo šablone, ki je priložena, se na delavniški mizi izvrtta 3 luknje (sveder Ø 12 mm). Stroj se nato pritrdi od spodaj s 3 vijaki M 10.

Nosilec orodja potisnite na vodila. Pritisni vzvod (5) potisnite z zadnje strani skozi spojko in stezni prstan (6) na zadnje vodilo tako, da bo vijak s krilato glavo usmerjen nazaj, krožni utor pa bo prost. Ročaj (7) potisnite na pritisni vzvod.

Kad pripnite za oba vijaka na spodnji strani ohišja prenosnika, ter potisnite na desno v zareze. Nato jo namestite v krožni utor na zadnjem vodilu (4). Stezni prstan pritisnega vzvoda potisnite do omejilca na obesi kadi in pritegnite. Cev s sesalnim filtrom zataknite v kad, drugi konec cevi pa potisnite na tulko na zadnji strani nosilca orodja.

V posodo nalijte 2 litra sredstva za rezanje navojev. Posodo za ostružke vstavite od zadaj.

OBVESTILO

Stroj ne sme nikdar obratovati brez olja.

Vodilni sornik rezilne glave (8) vstavite v izvrtino nosilca orodja in jo aksialno, ter z sukanjem vstavite na vodilni sornik do omejilca.

Zaradi lažjega transporta nožno stikalo obesite na vijak, ki je na zadnji strani ohišja (Slika 3).

Postavitev Magnum 2000 T, 2010 T, 2020 T, 3000 T, 3010 T, 3020 T, 4000 T, 4010 T, 4020 T (Slika 8)

Stroj pritrdite na delovno mizo ali vozno podnožje (pribor) s 3 priloženimi vijaki. Pri transportu se stroj dvigne spredaj za ročaje na podstavku in zadaj za cev, ki je vpeta v stroju. Za transport na podnožju se vtakne v ušesa podnožja cevi Ø ¾" dolžine ca. 60 cm in se jih pritrdi s krilnimi vijaki. Če stroja ni potrebno premikati, se obe kolesi lahko snameta.

Nalijte 5 l sredstva za rezanje navojev.

OBVESTILO

Stroj ne sme nikdar obratovati brez olja.

2.2. Postavitev Tornado 2000 T, 2010 T, 2020 T (Slika 7 + 8)

Stroj pritrdite na delovno mizo ali vozni podstavek (pribor) s pomočjo 3 priloženih vijakov. Pri transportu se stroj lahko dvigne tako, da se ga prime za prijemne žepe na podstavku in zadaj pri motorju oz. za nosilec podloge materiala. Za transport, se v ušesa na podstavku, potisne kose cevi Ø ¾", dolžine ca. 60 cm, ter pritrdi s pomočjo vijaka s krilato glavo. Če stroja ni potrebno transportirati, se obe kolesi lahko snameta.

Nalijte 5 l sredstva za rezanje navojev.

OBVESTILO

Stroja nikoli ne spuščajte v pogon brez olja.

Postavitev Magnum 2000 T-L, 2010 T-L, 2020 T-L, 3000 T-L, 3010 T-L, 3020 T-L, 4000 T-L, 4010 T-L, 4020 T-L, (Slika 8)

Stroj pritrdite na delovno mizo ali vozno podnožje (pribor) s 4 priloženimi vijaki. Pri transportu se stroj dvigne spredaj za ročaje na podstavku in zadaj za cev, ki je vpeta v stroju. Objemko (10) s krilnim vijakom potisnite na zadnje vodilo, da bo krožni utor prost. Kad obesite zadaj na oba vijaka pod ohišjem pogona in spredaj v krožni utor na zadnjem vodilu. Objemko (10) potisnite do naslona obešenja kadi in čvrsto privijte. Cev s sesalnim filtrom obesite v kad. Od zadaj vstavite kad za ostružke.

Nalijte 2 litra sredstva za rezanje navojev.

OBVESTILO

Stroj ne sme nikdar obratovati brez olja.

2.3. Električni priklop**⚠ OPOZORILO**

Pred priključitvijo stroja preverite, če podatki o napetosti na tablici ustrezajo napetosti omrežja. Uporabljajte samo ozemljene kableske podaljške. Stroj vklapljamemo in izklapljamemo s pomočjo nožnega stikala (21, Tornado/Magnum). Stikalo (18, Tornado/3, Magnum) služi za izbiranje smeri vrtenja oz. hitrosti. Stroj je možno vključiti samo v primeru, da je stikalo za izklop v sili sproščeno

(22, Tornado/5, Magnum) in je zaščitno stikalo (23, Tornado/6, Magnum) pritisnjeno na nožnem stikalu. Če stroj priklapljamemo direktno na električno omrežje (brez vtične priprave), moramo instalirati močnostno stikalo 16 A.

2.4. Vrste olj za rezanje navojev

Uporabljajte samo REMS-ova mazalna sredstva za rezanje navojev. S tem dosežete brezhibne rezultate rezanja, dolgo uporabo rezalnih čeljusti in dolgo življensko dobo stroja.

OBVESTILO

REMS Spezial: Visokolegirano mazalno sredstvo se lahko uporablja za rezanje vseh vrst navojev za cevi in sornike. Izpira se z vodo (izvedeniško preverjeno). V nekaterih državah, npr. v Nemčiji, Avstriji, uporaba sredstev za rezanje navojev, ki bazirajo na mineralnih oljih, ni dovoljena za vodovode za pitno vodo. V tem primeru uporabljajte REMS Sanitol, ki ne vsebuje mineralnih olj.

REMS Sanitol: Sintetično sredstvo za rezanje navojev je brez vsebnosti mineralnih olj, je sintetično, v celoti vodotopno in ima mazalno moč mineralnih olj. Uporabna so za vse vrste navojev za cevi in sornike. V Nemčiji, Avstriji in Švici ga morajo uporabljati za instalacije napeljav pitne vode, ter ustreza predpisom (DVGW attest št. DW - 0201AS2032, ÖVGW attest št. W 1.303, SVGW 7808 - 649).

OBVESTILO

Vsa mazalna sredstva za rezanje navojev uporabljajte samo nerazredčena!

2.5. Podpora za material**⚠ POZOR**

Cevi in palice daljše od 2 m je potrebno dodatno podpreti z napravo REMS Herkules, ki se nastavlja po višini. Ta je opremljena z jeklenimi krogli za lažje vrtenje cevi in palic v vseh smereh brez obračanja podpore za material. Če je stroj REMS Magnum pritrjen na delovno mizo, lahko uporabljamo tudi REMS Herkules Y, katerega pritrdimo na delovno mizo. Delovno območje podpore REMS Herkules in REMS Herkules Y: Ø ¼ – 4".

2.6. REMS 4" avtomatska rezalna glava

V primeru uporabe avtomatske rezalne glave REMS 4" je potrebno upoštevati navodila za uporabo, katera so priložena napravi REMS 4" avtomatska rezalna glava.

3. Uporaba**3.1. Orodja**

Rezalna glava (8, Tornado/12, Magnum) je univerzalna rezalna glava, t. p. za zgoraj navedena območja, ločeno v 2 garniturah orodja, je potrebna samo ena rezalna glava. Za rezanje koničnih cevni navojev mora biti omejevalni prslon dolžine (9, Tornado/13, Magnum) v isti smeri z zapiralno in odpiralno ročico (10, Tornado/14, Magnum). Rezalna glava se potem odpira avtomatsko, ko je dosežena posamezna normirana navojna dolžina. Da bi lahko rezali cilindrični dolgi navoj in navoj za sornik, se omejevalni prslon dolžine (9, Tornado/13, Magnum) preklopi na stran.

Zamenjava rezilnih čeljusti

Rezalne čeljusti lahko uporabljate oz. zamenjate pri vgrajeni ali sneti rezalni glavi (npr. na delavniški mizi). Stezno ročico (11, Tornado/15, Magnum) popustite, vendar je ne snamete. Ploščo za nastavitev (12, Tornado/16, Magnum) potisnete od stezne ročice v skrajni položaj. V tem položaju lahko rezalne čeljusti vstavljate ali jemljete ven. Pri tem upoštevajte, da na hrbtni strani čeljusti navedena velikost navoja, ustreza navoju, katerega morate rezati. Poleg tega morate paziti, da se številke, ki so tudi na hrbtni strani čeljusti, ujemajo s številkami na držalu rezalnih čeljusti (14, Tornado/17, Magnum).

Rezalne čeljusti potisnemo tako globoko v rezalno glavo, da se krogla, ki se nahaja v preseku držala čeljusti, zaskoči. Po namestitvi vseh čeljusti, z premikanjem plošče za nastavitev, nastavite željeno velikost navoja. Navoj za sornike vedno nastavite na „Bolt“. Po nastavitvi ploščo pritegnite s pomočjo stezne ročice. Rezalno glavo zaprite. V ta namen je potrebno vzvod za zapiranje in odpiranje (10, Tornado/14, Magnum) močno pritisniti desno in navzdol. Rezalna glava se odpira bodisi avtomatsko (pri koničnih cevni navojih), ali pa kadarkoli ročno z lahkim pritiskom na zapiralni in odpiralni vzvod.

V kolikor pri rezalni glavi 2½–3" in 2½–4" zaradi povečane rezalne sile nastane pomanjkanje sile za pridržanje stezne ročice (11, Tornado/15, Magnum), t.p. rezalna glava se odpre pod pritiskom rezanja, je potrebno dodatno zategniti cilindrični vijak nasproti stezne ročice (11, Tornado/15, Magnum).

Naprava za odrezovanje cevi (15, Tornado/18, Magnum) služi za odrezovanje cevi ¼–2" oz. 2½–4".

Posnemalec notranjih robov (16, Tornado/19, Magnum) se uporablja za cevi od ¼–2" oz. 2½–4". Pinolo zavarujemo pred vrtenjem tako, da jo zaskočimo v krak posnemalca notranjih robov in sicer spredaj ali zadaj, odvisno od dolžine cevi.

3.2. Vpenjalna glava

Za Magnum do 2" in Tornado je za vpenjanje premerov < 8 mm, za Magnum do 4" za vpenjanje premerov < 20 mm potrebna premeru prilagojena prijemna puša (št. art. 343001). Pri naročanju prijemne puše je potrebno navesti želeni premer vpenjanja.

3.2.1. Vpenjalna glava Tornado (19) in (20)

Stezne čeljusti, ki se centrirajo same, se zapirajo avtomatsko po aktiviranju stikala (18) in sicer levo oz. desno in s pritiskom na nožno stikalo (21). Pri

zamenjavi sprednjih in zadnjih čeljusti je potrebno paziti, da se čeljusti vstavi ustrezno sliki 4 in 5, sicer lahko pride do okvare. V nobenem primeru ne smete vključiti stroja, preden montaža vseh čeljusti in obeh pokrovcov vpenjalnih glav ni končana.

3.2.1. Vpenjalna glava Magnum (1) (2)

Hitrovpenjalna udarna glava (1), vodilna glava (2)

Sprednja hitrovpenjalna udarna glava (1) z velikim vpenjalnim obročem in gibljivimi vpenjalnimi čeljustmi, ki so vstavljene v posebne nosilce zagotavlja centrično in varno vpenjanje z minimalno porabo moči. Ko se material v vpenjalnem vložku za vodenje (2) prične dvigovati pomeni da je zaprt.

Menjava vpenjalnih čeljusti Magnum

Vpenjalne čeljusti (24) zapremo z vpenjalnim obročem (22) na ca. 30mm vpenjalnega premera. Odstranimo vijake vpenjalnih čeljusti (24). Čeljusti nato s primernim orodjem (izvijacom) potisnemo nazaj. Nove čeljusti z vložnimi vijaki potisnemo v vodila od prednje strani nazaj.

3.3. Potek dela

3.3.1. Tornado

Orodja zasukajte navzven in nosilec orodij s pomočjo pritisknega vzvoda (5) postavite v skrajni položaj. Material uvedite tako, da štrli za ca. 10 cm iz steznega vložka (19). Rezalno glavo (8) obrnite navzdol in zaprite. Stikalo (18) vklopite v položaj 1, nožno stikalo (21) pritisnite. Sedaj se material samodejno stisne. Pri tipih strojev 2010 in 2020 se za odrezovanje in odstranjevanje robov, ravno tako pa tudi za rezanje manjših navojev, lahko izbere 2. hitrost. V ta namen stikalo (18) med obratovanjem hitro preklopite iz položaja 1 v položaj 2. Rezalno glavo s pomočjo pritisknega vzvoda (5) pritisnite k vrtečem se materialu.

Po enem do dveh ovajih reže rezalna glava dalje avtomatsko. Ko pri koničnem cevnem navoju pride do normirane dolžine, se rezalna glava avtomatsko odpre. Pri dolgih navojih, ravno tako pa tudi pri navojih sornikov, rezalno glavo med obratovanjem odpre ročno. Nožno stikalo (21) popustite. Stikalo (18) nastavite na R. Nožno stikalo (21) aktivirajte kratkotrajno – vpetje materiala popusti.

Z naknadnim pritezanjem materiala lahko režete neomejeno dolge navoje. V ta namen nožno stikalo (21) po približanju nosilcu ohišja stroja popustite. Rezalne glave ne odpirajte. Stikalo (18) nastavite na R. Material popustite, nosilec orodij in material postavite s pomočjo pritisknega vzvoda v skrajni desni položaj. Stroj, s stikalom v položaju 1, ponovno vključite.

Za odrez cevi, je potrebno rezilec (15) obrniti navzven in s pomočjo pritisknega vzvoda postaviti v željen položaj za odrez. Z vrtenjem vretena v desno, se cev odreže.

Notranjo iglo, ki nastane po odrezu, odstranite s pomočjo posnemalca notranjih robov (16).

Izpust mazalnega sredstva za rezanje navojev: cev na nosilcu orodja (2) iztaknite in usmerite v ročko za olje. Stroj naj deluje dokler se posoda ne izprazni. Ali: snemite kad in jo izpraznite skozi izlivnik (17).

3.3.2. Magnum

Orodja zasukajte navzven in nosilec orodij s pomočjo pritisknega vzvoda (8) postavite v desni skrajni položaj. Material uvedite skozi odprto vodilno glavo (2) in skozi odprto hitrovpenjalno udarno glavo (1) tako, da štrli za ca. 10 cm iz udarne glave. Udarno glavo zaprite tako, da čeljusti nasedejo na material. Z vpenjalnim obročem z nekajkratnim povratnim udarcem material čvrsto zategnite. Z zaprtjem vodilne glave (2) je material (cev), ki štrli iz nje centriran. Rezalno glavo pomaknite navzdol in zaprite. Stikalo (3) postavite v položaj 1, vklopite nožno stikalo (4). Magnum 2000 / 3000 / 4000 se vklaplja in izklaplja samo z nožnim stikalom (4).

Pri Magnum 2010 / 3010 / 4010 in 2020 / 3020 / 4020 se za odrezovanje, posnemavanje, kot tudi rezanje manjših navojev uporablja 2. hitrost. Pri tem stikalo (3) pri vrtečem se stroju postavite iz položaja 1 v položaj 2. Rezilno glavo s pritisknim vzvodom (8) pritisnite proti vrteči se cevi.

Po enem do dveh ovajih, rezilna glava reže dalje avtomatsko. Ko pri koničnem cevnem navoju pride do normirane dolžine, se rezilna glava avtomatsko odpre. Pri dolgih navojih, ravno tako pa tudi pri navojih sornikov, rezilno glavo med

5. Načrti priključitve in seznam naprav Tornado

Načrti priključkov		Tornado 2000		Tornado 2010		Tornado 2020	
		Barva žile/št.	Sponka	Barva žile/št.	Sponka	Barva žile/št.	Sponka
Nožno stikalo	Priključni vod	rjava modra zelena/rumena	2 (v sili-izklj.) 2 (v sili-izklj.) ⌚ ohišje	rjava modra zelena/rumena	2 (v sili-izklj.) 2 (v sili-izklj.) ⌚ ohišje	rjava črna siva modra zelena/rumena	1 3 5 A1 ⌚ ohišje
	Povezovalni vod	rjava modra zelena/rumena	2 (zaščita motorja) 1 (v sili-izklj.) ⌚ ohišje	rjava modra zelena/rumena	2 (zaščita motorja) 1 (v sili-izklj.) ⌚ ohišje	črna 1 črna 2 črna 3 črna 4 črna 5 zelena/rumena	2 4 6 14 2 (v sili-izklj.) ⌚ ohišje
	Notranji vodi	rdeča rdeča	1 (v sili-izklj.) ↓ 13 (stikalo) 14 (stikalo) ↓ 1 (zaščita motorja)	rdeča rdeča	1 (v sili-izklj.) ↓ 13 (stikalo) 14 (stikalo) ↓ 1 (zaščita motorja)	rdeča rdeča	5 → 1 (v sili-izklj.) 13 → A2
Ohišje prenosnika	Povezovalni vod	rjava modra zelena/rumena	1 3 ⌚ ohišje	rjava modra zelena/rumena	R S ⌚ ohišje	črna 1 črna 2 črna 3 črna 4 črna 5 zelena/rumena	L ₁ L ₂ L ₃ 4 5 ⌚ ohišje
	Motor	črna 2 črna 5 črna 6 črna 4 črna 3 črna 1	4 8 10 6 5 2	rdeča 1 rumena 2 zelena 3 črna bela modra zelena/rumena	U ₁ V ₁ W ₁ U ₂ V ₂ W ₂ ⌚ ohišje	rdeča rumena zelena črna bela modra bela 7/20 bela 8/21 zelena/rumena	U ₁ V ₁ W ₁ U ₂ V ₂ W ₂ 7 8 ⌚ ohišje
	Zavorni upor	rjava modra	5 12				
	Kondenzator			rjava modra	C ₁ C ₂		
Kad	Električna črpalka (stroj izvedbe "T")	rjava modra zelena/rumena	1 3 ⌚ ohišje	rjava modra zelena/rumena	R S ⌚ ohišje	rjava modra zelena/rumena	L ₁ L ₂ ⌚ ohišje
Seznam naprav							
Motor	RW 345	REMS	RW 342	REMS	RW 343	REMS	
Grebenasto stikalo	CA 10 C 58751 * FT22V	REMS	CA 10 C 58761 * FT22V	REMS	CA 10 D-U277 * 01 FT22V	REMS	
Nožno stikalo	T 5300	REMS	T 5300	REMS	T 5400	REMS	
Kondenzator			MP 35/100/330	REMS			

obratovanjem odprete ročno. Nožno stikalo (4) popustite, odprete hitrovpenjalno udarno glavo in vzamete obdelovanec ven.

Z naknadnim pritezanjem materiala lahko režete neomejeno dolge navoje. V ta namen nožno stikalo (4) po približanju nosilcu ohišja stroja popustite. Rezilne glave ne odpirajte. Material popustite, nosilec orodij in material postavite s pomočjo pritisknega vzvoda v skrajni desni položaj. Material ponovno vpnite in stroj vklopite. Za odrez cevi, je potrebno rezilec (18) obrniti nazven in s pomočjo pritisknega vzvoda postaviti v željen položaj za odrez. Z vrtenjem vretena v desno, se cev odreže.

Notranji rob, ki nastane po odrezu, odstranite s pomočjo posnemalca notranjih robov (19).

Izpust mazalnega sredstva za rezanje navojev: cev na nosilcu orodja (7) potegnite dol in usmerite v ročko za olje. Stroj naj deluje dokler se posoda ne izprazni. Ali: zaporni čep (25) odstranite in pustite, da se kad izprazni.

3.4. Izdelava spojk in dvojnih spojk

Za rezanje spojk se uporablja REMS Nippelfix (notranje avtomatsko vpenjanje). Pri tem je potrebno paziti, da so robovi brez tarobkov. Kose cevi pritisnite do omejevalnega prislona.

Za vpenjanje kosov cevi (z ali brez vrezanega navoja) s pomočjo REMS vpenjala spoj, se glava vpenjala razširi z vrtenjem vretena. To storite s pomočjo orodja (npr. izvijačem) in samo pri nataktnem kosu cevi.

Pri napravi REMS Nippelfix, kot tudi pri REMS Nippelspanner, ne smete rezati krajših spojk, kot jih dopuščajo norme.

3.5. Izdelava levih navojev

Za izdelavo levih navojev so primerne samo priprave REMS Magnum 2010, 2020, 4010 in 4020. Rezalno glavo v orodju je potrebno pri rezanju levih navojev fiksirati npr. z vijakom M10x40, kajti v nasprotnem se lahko dvigne in se poškoduje začetek navoja. Stikalo postavite v položaj „R“. Cevne priključke na črpalki za hladno mazanje zamenjajte in kratko spojite črpalko za hladno

mazanje. Alternativno lahko uporabite preklopni ventil (Art. št. 342080) (pribor), ki se pritrdi na stroj. Z ročico na preklonem ventilu (Slika 9) se spreminja smer pretoka črpalke za hladno mazanje.

4. Vzdrževanje



Pred vzdrževanjem in popravili potegnite omrežni vtiči! Ta opravila sme izvajati le kvalificirano strokovno osebje.

4.1. Servisiranje

Stroj REMS Tornado / Magnum ne zahteva nikakršnega servisiranja. Mehanizem prenosa se vrtil v zaprti oljni kopeli, zato ni potrebno nikakršno mazanje.

4.2. Pregled/Vzdrževanje

Motor stroja Tornado 2000 / Magnum 2000 / 3000 / 4000 ima oglene ščetke. Te so podvržene obrabi, zato jih je potrebno občasno kontrolirati, oz. po potrebi zamenjati. V ta namen popustimo 4 vijake na pokrovu motorja in sicer za ca 3 mm, ter snamemo oba pokrovčka motorja (glej tudi 6. Ukrepjanje primeru motenj).

Načrti priključitve in seznam naprav Magnum

Načrti priključkov		Magnum 2000/3000/4000		Magnum 2010/3010/4010		Magnum 2020/3020/4020	
		Barva žile/št.	Sponka	Barva žile/št.	Sponka	Barva žile/št.	Sponka
Nožno stikalo	Priključni vod	rjava modra	2 (v sili-izklj.) 2 (v sili-izklj.)	rjava modra zelena/rumena	2 (v sili-izklj.) 2 (v sili-izklj.) ⌚ ohišje	rjava črna črna modra zelena/rumena	1 3 5 A1 ⌚ ohišje
	Povezovalni vod	rjava modra	2 (zaščita motorja) 1 (v sili-izklj.)	rjava modra zelena/rumena	2 (zaščita motorja) 1 (v sili-izklj.) ⌚ ohišje	črna 1 črna 2 črna 3 črna 4 črna 5 zelena/rumena	2 4 6 14 2 (v sili-izklj.) ⌚ ohišje
	Notranji vodi	rdeča rdeča	1 (v sili-izklj.) ↓ 13 (stikalo) 14 (stikalo) ↓ 1 (zaščita motorja)	rdeča rdeča	1 (v sili-izklj.) ↓ 13 (stikalo) 14 (stikalo) ↓ 1 (zaščita motorja)	rdeča rdeča	5 → 1 (v sili-izklj.) 13 → A2
Ohišje prenosnika	Povezovalni vod	rjava modra	2 1	rjava modra zelena/rumena	R S ⌚ ohišje	črna 1 črna 2 črna 3 črna 4 črna 5 zelena/rumena	L ₁ L ₂ L ₃ 4 5 ⌚ ohišje
	Motor	črna 2 črna 5 črna 6 črna 4 črna 3 črna 1	rjava 6 5 3 4 modra	rdeča rumena zelena črna bela modra zelena/rumena	U ₁ V ₁ W ₁ U ₂ V ₂ W ₂ ⌚ ohišje	rdeča rumena zelena črna bela modra bela 7/20 bela 8/21 zelena/rumena	U ₁ V ₁ W ₁ U ₂ V ₂ W ₂ 7 8 ⌚ ohišje
	Kondenzator			rjava modra	C ₁ C ₂		
Seznam naprav							
Motor	RW 345	REMS	RW 342	REMS	RW 343	REMS	
Grebenasto stikalo			CA 10 C 58761 * FT22V	REMS	CA 10 D-U277 * 01 FT22V	REMS	
Nožno stikalo	T 5310	REMS	T 5300	REMS	T 5400	REMS	
Kondenzator			MP 35/100/330	REMS			

6. Postopki v primeru motenj

6.1. Motnja: Stroj se ne zažene.

Vzrok:

- Stikalo za izklop v sili ni sproščeno.
- Stikalo za motorno zaščito je aktivirano.
- Obrabljene ali poškodovane oglene ščetke (Tornado 2000, Magnum 2000 / 3000 / 4000).

6.2. Motnja: Stroj ne vleče s polno močjo.

Vzrok:

- Tope rezalne čeljusti.
- Slabo olje za rezanje navojev.
- Preobremenitev električnega omrežja.
- Premajhen presek vodnika kabljskega podaljška.
- Slab kontakt vtičnih spojev.
- Obrabljene oglene ščetke (Tornado 2000, Magnum 2000 / 3000 / 4000).

6.3. Motnja: Nikakršen ali nezadosten dovod olja rezalni glavi.

Vzrok:

- Črpalka za olje v okvari.
- V kadi je premalo olja.
- Zamašeno sito v sesalnem nastavku.

6.4. Motnja: Kljub pravilni nastavitvi skale so rezalne čeljusti preveč odprte.

Vzrok:

- Rezalna glava ni zaprta.

6.5. Motnja: Rezalna glava se ne odpira.

Vzrok:

- Pri odprti rezalni glavi je navoj vrezan na naslednji večji premer cevi.
- Vzdolžni omejevalni prislon je pomaknjen v stran.

6.6. Motnja: Neuporaben navoj.

Vzrok:

- Rezalne čeljusti so tope.
- Rezalne čeljusti so napačno vstavljene – preglejte številčne oznake.
- Nikakršen ali nezadosten dovod olja.
- Slabo olje za rezanje navojev.
- Oviran pomik nosilca orodja.

6.7. Motnja: Cev drsi v vpenjalnih glavah.

Vzrok:

- Vpenjalne čeljusti so močno onesnažene.
- Pri ceveh s plastičnim ovojem uporabiti posebne vpenjalne čeljusti.
- Obrabljene vpenjalne čeljusti.

7. Odstranitev odpadkov

Strojev po zaključku uporabe ne smete odvreči med hišne odpadke. Obvezno jih je ustrezno odstraniti med odpadke v skladu z veljavno zakonodajo.

8. Garancija proizjalca

Garancijska doba znaša 12 mesecev po izročitvi novega proizvoda prvemu uporabniku. Čas izročitve je potrebno dokazati z vročitvijo originalne nakupne dokumentacije po pošti, ki mora vsebovati podatke o datumu nakupa in oznako proizvoda. Vse v garancijski dobi ugotovljene okvare, ki so nastale zaradi dokazanih napak pri proizvodnji ali napak materiala, se odpravijo brezplačno. Garancijska doba se z odstranitvijo napak ne podaljša in ne obnovi. Iz garancije so izključene škode zaradi običajne obrabe, nestrokovnega ravnanja ali zlorabe, neupoštevanja navodil za uporabo, neprimernih obratnih sredstev, prekomerne preobremenitve, nenamenske uporabe, lastnih ali tujih posegov in zaradi drugih razlogov, za katera REMS ni odgovoren.

Garancijske storitve se lahko opravijo samo v pooblaščenih pogodbenih servisnih delavnicah REMS. Reklamacije se priznajo samo v primeru, da se proizvod dostavi pooblaščenim pogodbenim servisnim delavnicam REMS brez predhodno opravljenih posegov in v nerazstavljenem stanju. Zamenjani proizvodi in njihovi deli ostanejo v lasti podjetja REMS.

Prevozne stroške za prevoz tja in nazaj nosi uporabnik.

Zakonite pravice uporabnikov, zlasti njihovo zagotavljanje pravic pri napakah do prodajalca, s to garancijo ostanejo nedotaknjene. Garancija proizjalca velja samo za nove proizvode, ki se so se kupili v Evropski uniji, na Norveškem ali v Švici in se tam tudi uporabljajo.

Za to garancijo velja nemško pravo z izključitvijo Dunajske konvencije o mednarodni prodaji blaga (CISG).

9. Sezname nadomestnih delov

Za sezname nadomestnih delov glejte na www.rems.de → Downloads → Parts lists.

Traducere manual de utilizare original

REMS Tornado 2000 / 2010 / 2020

1	Piuliță fluture	13	Buton sferic/mâner concav
2	Suport pentru scule	14	Suport cuțite de filetare
3	Traversă de ghidare anterioară	15	Tăietor de țevă
4	Traversă de ghidare posterioară	16	Sculă pentru debavurare interioară țevi
5	Levier de împingere	17	Orificiu de scurgere
6	Inel de fixare	18	Întreprător
7	Mâner	19	Mandrină
8	Cap de filetare	21	Întreprător pedală
9	Limitator longitudinal	22	Întreprător de urgență
10	Levier de închidere și deschidere	23	Întreprător de protecție motor
11	Levier de fixare	24	Bolț de ghidare
12	Disc de reglare		

REMS Magnum 2000 / 2010 / 2020 / 3000 / 3010 / 3020 / 4000 / 4010 / 4020

1	Mandrină rapidă cu percuție	15	Levier de fixare
2	Mandrină de ghidare	16	Disc de reglare
3	Întreprător stânga-dreapta	17	Suport cuțite de filetare
4	Întreprător pedală	18	Tăietor de țevă
5	Întreprător de urgență	19	Sculă pentru debavurare interioară țevi
6	Întreprător de protecție motor	20	Cadă cu agent de răcire
7	Suport pentru scule	21	Cadă pentru șpan
8	Levier de împingere	22	Inel de strângere
9	Mâner	23	Suportul fălcilor mandrinei de prindere
10	Inel de fixare cu piuliță fluture	24	Fălcile de prindere
11	Piuliță fluture	25	Dop obturator
12	Cap de filetare		
13	Limitator longitudinal		
14	Levier de închidere și deschidere		

Instrucțiuni generale de siguranță

⚠️ AVERTIZARE

Citiți toate instrucțiunile. Nerespectarea acestora poate duce la șocuri electrice, incendii și/sau accidente grave. Termenul „mașini electrice” folosit în continuare se referă la sculele electrice portabile alimentate de la rețea sau acumulatori, ca și la mașinile staționare. Folosiți mașinile electrice numai în scopul pentru care au fost proiectate, cunoscând regulile generale și cele specifice de prevenire a accidentelor.

PĂSTRAȚI ACESTE INSTRUCȚIUNI.

A) Zona de lucru

- Mențineți zona de lucru curată și bine luminată.** Dezordinea și slaba iluminare generează accidente.
- Nu folosiți mașini electrice în medii cu potențial exploziv, cum ar fi în prezența lichidelor inflamabile, a gazelor sau a prafurilor explozive.** Mașinile electrice generează scântei ce pot detona aceste medii.
- Îndepărtați curioșii și copii din zona de lucru.** Distragerea atenției poate provoca pierderea controlului mașinii în lucru.

B) Prevenirea electrocutării

- Ștecherile mașinilor trebuie să se potrivească la priză folosită. Nu modificați niciodată ștecherul. Nu folosiți adaptoare de ștecher pentru mașinile cu împământare.** Ștecherile originale și prizele potrivite reduc riscul electrocutării. Dacă mașina are cablu de alimentare cu conductor de protecție, ștecherul trebuie conectat numai la o priză cu împământare. Pe șantiere, în medii umede, sub cerul liber, etc., alimentați mașina numai prin intermediul unei prize cu protecție de 30 mA (disjunctor FI).
- Evitați să atingeți obiecte legate la pământ, precum țevi, radiatoare, cuptoare, frigider.** Riscul de electrocutare crește în contact cu corpuri legate la pământ.
- Nu expuneți mașinile electrice la ploaie sau umezeală.** Apa ce pătrunde într-o mașină electrică crește riscul de electrocutare.
- Îngrijiiți cablul electric. Nu folosiți niciodată cablul pentru a transporta mașina. Nu trageți de cablu pentru a scoate din priză. Feriți cablul de căldură, ulei, muchii ascuțite sau elemente în mișcare.** Cablurile deteriorate cresc riscul de electrocutare.
- Când folosiți o mașină electrică în aer liber, alegeți un cablu prelungitor special pentru exterior.** Astfel, reduceți riscul de electrocutare.

C) Siguranța personală

- Este interzisă folosirea acestor utilaje de către persoane (incl. copii) neafiți în totalitatea capacităților fizice, senzoriale sau psihice sau care nu au experiența și cunoștințele necesare, cu excepția cazurilor în care aceștia au fost instruiți și verificați de o persoană responsabilă cu securitatea muncii.** Copiii vor trebui supravegheați permanent pentru a-i împiedica să se joace cu acest utilaj.
- Când lucrați cu o mașină electrică, rămâneți permanent atent la ceea ce faceți. Nu lucrați atunci când sunteți obosit sau sub influența alcoolului sau a medicamentelor.** Un singur moment de neatenție poate cauza grave accidente.
 - Folosiți echipamentul de protecție. Protejați-vă întotdeauna ochii.** Echipamentul de protecție adecvat situației, precum masca de praf, încălțăminte antiderapantă, casca de protecție, căștile antifon, vor reduce riscul de vătămare corporală.
 - Evitați pornirea accidentală. Înainte de a introduce ștecherul în priză, asigurați-vă că întrerupătorul de pornire nu este acționat.** Transportarea mașinii cu degetul pe întrerupător și alimentarea mașinii cu întrerupătorul de

- alimentare pornit vor genera accidente.
- d) **Îndepărtați cheile de fixare sau reglaj înainte de a porni mașina.** O sculă lăsată pe un element în mișcare poate genera vătămare corporală.
- e) **Păstrați întotdeauna un bun echilibru al corpului.** Astfel puteți avea un mai bun control al mașinii în situații neprevăzute.
- f) **Îmbrăcați-vă adecvat. Nu purtați haine largi sau bijuterii. Feriți-vă hainele, mânușile și părul de părțile în mișcare ale mașinii.** Hainele largi, părul și bijuteriile pot fi prinse în mișcarea părților mobile.
- g) **Dacă mașina este livrată cu accesorii specifice pentru îndepărtarea prafului, asigurați-vă că acestea sunt folosite și corect conectate.** Folosirea lor reduce riscurile legate de praf.
- h) **Permiteți numai personalului calificat să folosească mașini electrice.** Cei ce învață pot utiliza o mașină electrică numai dacă le este necesar pentru calificarea lor, dacă au peste 16 ani și numai supravegheați de o persoană calificată.
- D) Folosirea și îngrijirea mașinilor electrice**
- a) **Nu suprasolicitați mașina. Folosiți mașina potrivită cu sarcina de lucru.** Mașina va lucra mai bine și mai sigur atât timp cât este folosită în limitele pentru care a fost proiectată.
- b) **Nu folosiți mașina electrică dacă întrerupătorul nu funcționează corect.** Orice mașină electrică ce nu poate fi controlată prin întrerupător este periculoasă și trebuie reparată.
- c) **Deconectați mașina de la priza de alimentare înainte de orice conectare a unui accesoriu, reglare sau depozitare.** Aceste măsuri reduc riscul pornirii accidentale.
- d) **Depozitați mașinile astfel încât să fie inaccesibile copiilor. Nu permiteți niciunei persoane nefamiliarizate cu mașinile electrice și cu aceste instrucțiuni să folosească o mașină electrică.** Mașinile electrice sunt periculoase atunci când ajung pe mâna unor neavizați.
- e) **Mașinile electrice trebuie întreținute. Verificați montura părților mobile și a oricărui element ce poate afecta buna funcționare a mașinii. Dacă sunt nereguli, dați mașina la reparat unui service autorizat REMS, înainte de a o folosi din nou.** Multe accidente sunt determinate de starea de proastă întreținere a mașinilor.
- f) **Mențineți cuțitele ascuțite și curate.** Sculele așchietoare/tăietoare în bună stare nu se blochează și sunt mai ușor de controlat.
- g) **Fixați ferm piesa prelucrată.** Folosiți o menghină sau dispozitive de prindere pentru a fixa piesa prelucrată. Este mult mai sigur decât să încercați să o țineți cu mâna și vă permite să aveți ambele mâini libere pentru controlul mașinii.
- h) **Folosiți mașinile, accesoriile, sculele de lucru, etc., în acord cu prezentele instrucțiuni și în modul specific de operare a mașinii respective, luând în considerare condițiile concrete de lucru.** Folosirea mașinilor în alt scop decât cel proiectat poate duce la situații periculoase. Orice modificare neautorizată a unei mașini electrice este interzisă din motive de siguranță a exploatarei.

E) Service

- a) **Mașina trebuie reparată numai de către personal special calificat și numai cu piese de schimb originale.** Astfel veți avea în continuare siguranță în utilizarea ei.
- b) **Respectați instrucțiunile privind înlocuirea consumabilelor și instrucțiunile privitoare la întreținerea mașinii.**
- c) **Verificați periodic starea cordonului de alimentare și a eventualelor prelungitoare pe care le folosiți.** Cordonul deteriorat trebuie înlocuit la un centru de service autorizat REMS. Prolungitoarele defecte trebuie reparate sau înlocuite.

Instrucțiuni speciale de siguranță

⚠ AVERTIZARE

- Conectați mașina numai la prize prevăzute cu un conductor de protecție în stare bună de funcționare. La nevoie, se va verifica sau se va solicita verificarea modului de funcționare a conductorului de protecție.

- Mașina se va conecta la rețea numai printr-un dispozitiv de protecție la curenți reziduali de 30 mA (contact FI).
- În cazul în care este necesară schimbarea cablului de alimentare, acest lucru se va efectua exclusiv de **specialiști cu calificarea necesară**, pentru a preveni astfel orice accidente posibile.
- Mașina se exploatează cu un întrerupător pentru acționare cu piciorul prevăzut cu întrerupător de urgență cu acționare prin atingere. Dacă de la locul de operare nu poate fi observat întreg perimetrul periculos, perimetru format din zona în care țevă se găsește în rotație, atunci se vor prevedea măsuri de siguranță suplimentare, de exemplu îngrădirea perimetrului respectiv.
- Lucrările, cum ar fi prinderea fibrelor de cânepă pe filet, lucrările de montare sau demontare, tăierea filetelor cu clupe manuale, lucrările de tăiere a țevilor cu scule manuale precum și ținerea pieselor de prelucrat cu mâna (în locul folosirii suporturilor de prindere a materialului) sunt interzise atunci când mașina se găsește în mișcare.
- Dacă persistă pericolul îndoirii sau lovirii în jur a piesei de prelucrat (dependent de lungimea și secțiunea materialului sau turației), sau în cazul în care mașina nu are o stabilitate corespunzătoare (de exemplu atunci când se folosește capul de filetare automat de 4"), se vor folosi suporturi reglabile pe înălțime (REMS Herkules) într-un număr suficient.
- Nu introduceți niciodată mâna în mandrină.
- Prinderea țevilor scurte numai cu prinderea de nipluri REMS Nippelspanner sau REMS Nippelfix.
- Uleiurile de filetat REMS în doze de spray (REMS Spezial, REMS Sanitol) nu sunt nocive pentru mediul înconjurător, ele conțin însă un gaz de propulsie inflamabil (butan). Dozele de spray sunt sub presiune, nu le deschideți cu forța. Se vor proteja de razele soarelui și încălzire peste 50°C.
- Datorită efectului deshidratant al agentului lubrifiant (uleiul de filetat), trebuie evitat un contact prelungit cu pielea. Folosiți o cremă grasă pentru protecția mâinilor.
- Din motive de igienă, cada se va curăța cu regularitate de mizerie și șpan, însă cel puțin odată pe an.
- Nu este necesară verificarea substanțelor lubrifiante deoarece datorită consumării, acestea trebuie completate permanent.

NOTĂ

- Lubrifianții nu se vor arunca concentrați în canalizare, ape sau în pământ. Lubrifianții neconsumați se vor livra la firmele specializate cu îndepărtarea acestora. Codurile de tratare pentru lubrifianții cu conținut de uleiuri minerale este 54401, pentru cele sintetice 54109.

Utilizarea corespunzătoare

⚠ AVERTIZARE

Mașinile de filetat REMS Tornado și REMS Magnum se vor folosi conform destinației prevăzute și anume: filetare, debitare, debavurare, execuție nipluri, execuție canalului de rulare.

Folosirea sculelor în orice alt scop este necorespunzătoare, fiind deci interzisă.

Legendă simboluri



Înainte de a pune în funcțiune mașina citiți manualul de utilizare



Scula electrică corespunde tipului de protecție I



Scula electrică corespunde tipului de protecție II



Reciclarea ecologică



Marcaj de conformitate „CE”

1. Date tehnice

	Tornado 2000 Tornado 2010 Tornado 2020	Magnum 2000 Magnum 2010 Magnum 2020	Magnum 3000 Magnum 3010 Magnum 3020	Magnum 2000 Magnum 2010 Magnum 2020 cu cap de filetat automat REMS 4"	Tornado 2000 Tornado 2010 Tornado 2020 cu cap de filetat automat REMS 4"	Magnum 4000 Magnum 4010 Magnum 4020
1.1. Domeniul de aplicare						
1.1.1. Diametrele filetelor						
Țevi (inclusiv cele acoperite cu material plastic)	1/16 – 2"	1/16 – 2"	(1/16) 1/2 – 3"	1/16 – 4"	1/16 – 4"	1/4 – 4"
Bolțuri	6 – 60 mm 1/4 – 2"	6 – 60 mm 1/2 – 2"	6 – 60 mm 1/2 – 2"	6 – 60 mm 1/4 – 2"	6 – 60 mm 1/4 – 2"	14 – 60 mm 1/2 – 2"
1.1.2. Tipuri de filete						
Filet de țevă, conic dreapta				R (ISO 7-1, DIN 2999, BSPT), NPT		
Filet de țevă, cilindric dreapta				G (ISO 228-1, DIN 259, BSPP), NPSM		
Filete de țevă blindată de oțel				Pg (DIN 40430), IEC		
Filete de bolț				M (ISO 261, DIN 13), UNC, BSW		
1.1.3. Lungimea filetelor						
Filet de țevă, conic	lungime standard	lungime standard	lungime standard	lungime standard	lungime standard	lungime standard
Filet de țevă, cilindric	} 165 mm, cu strângere repetată nelimitat	} 150 mm, cu strângere repetată nelimitat	} 150 mm, cu strângere repetată nelimitat	} 165 mm, cu strângere repetată nelimitat	} 165 mm, cu strângere repetată nelimitat	} 150 mm, cu strângere repetată nelimitat
Filete de bolț						

	Tornado 2000 Tornado 2010 Tornado 2020	Magnum 2000 Magnum 2010 Magnum 2020	Magnum 3000 Magnum 3010 Magnum 3020	Magnum 2000 Magnum 2010 Magnum 2020 cu cap de filetat automat REMS 4"	Tornado 2000 Tornado 2010 Tornado 2020 cu cap de filetat automat REMS 4"	Magnum 4000 Magnum 4010 Magnum 4020
1.1.4. Tăiere Țevi	¼ – 2"	¼ – 2"	¼ – 4"	¼ – 2"	¼ – 2"	¼ – 4"
1.1.5. Debavurarea interioară Țevi	¼ – 2"	¼ – 2"	¼ – 4"	¼ – 2"	¼ – 2"	¼ – 4"
1.1.6. Niplu și niplu dublu (cu dispozitiv de tensionare cu niplu) cu REMS Nippelspanner (tensionare interioară)	¾ – 2"	¾ – 2"	¾ – 2"	¾ – 2"	¾ – 2"	¾ – 2"
cu REMS Nippelfix (tensionare automată interioară)	½ – 4"	½ – 4"	½ – 4"	½ – 4"	½ – 4"	½ – 4"
1.1.7. Cap de filetat automat REMS 4" pentru toate tipurile Tornado și Magnum 2000/2010/2020 și Magnum 3000/3010/3020 (vezi fig. 6)				2½ – 4"	2½ – 4"	
1.2. Turațiile fusului de lucru						
Tornado 2000	1/16 – 2"	53 – 40 1/min				
Magnum 2000	¼ – 2"	53 – 40 1/min				
Magnum 3000	¼ – 3"	23 – 20 1/min				
Magnum 4000	¼ – 4"	23 – 20 1/min				
Reglare automată în diferite trepte a turației						
Tornado 2010 / 2020	1/16 – 2"	52 1/min				
Magnum 2010 / 2020	¼ – 2"	52 – 26 1/min				
Magnum 3010 / 3020	¼ – 3"	20 – 10 1/min				
Magnum 4010 / 4020	¼ – 4"	20 – 10 1/min				
Chiar și sub sarcină. Pentru sarcini mari și tensiuni de alimentare scăzute la filetele mai mari Tornado 26 1/min respectiv Magnum 10 1/min.						
1.3. Caracteristici electrice						
Tornado 2000, Magnum 2000 / 3000 / 4000		230 V, 1~; 50–60 Hz; 1700 W absorbit, 1200 W restituit; 8,3 A; Siguranța (rețea) 16 A (B). Serviciu intermitent S3 25% 2,5/10 min.				
Tornado 2010, Magnum 2010 / 3010 / 4010		110 V; 1~; 50–60 Hz; 1700 W absorbit, 1200 W restituit; 16,5 A; Siguranța (rețea) 30 A (B). Serviciu intermitent S3 25% 2,5/10 min.				
Tornado 2020, Magnum 2020 / 3020 / 4020		230 V, 1~; 50 Hz; 2100 W absorbit, 1400 W restituit; 10 A; Siguranța (rețea) 10 A (B). Serviciu intermitent S3 70% 7/10 min.				
		400 V; 3~; 50 Hz; 2000 W absorbit, 1500 W restituit; 5 A; Siguranța (rețea) 10 A (B). Serviciu intermitent S3 70% 7/10 min.				
1.4. Dimensiunile (L x l x î)						
Tornado 2000	730 x 435 x 280 mm					
Tornado 2010 / 2020	730 x 435 x 280 mm					
Magnum 2000	870 x 580 x 495 mm					
Magnum 2010 / 2020	825 x 580 x 495 mm					
Magnum 3000	915 x 580 x 495 mm					
Magnum 3010 / 3020	870 x 580 x 495 mm					
Magnum 4000	915 x 580 x 495 mm					
Magnum 4010 / 4020	870 x 580 x 495 mm					
1.5. Greutatea în kg	Mașină	Scule		Auxiliari standard		
Tornado 2000	31	12		7		
Tornado 2010	43	12		7		
Tornado 2020	43	12		7		
	Mașină	Scule		Șasiu rulabil		
Magnum 2000	¼ – 2"	¼ – 2"		16		
Magnum 2010	75	12		16		
Magnum 2020	87	12		16		
	Mașină	Scule	Scule			
Magnum 3000	2½ – 3"	¼ – 2"	2½ – 3"	16		
Magnum 3010	79	12	23	16		
Magnum 3020	108	12	23	16		
	Mașină	Scule	Scule			
Magnum 4000	2½ – 4"	¼ – 2"	2½ – 4"	16		
Magnum 4010	81	12	25	16		
Magnum 4020	108	12	25	16		
1.6. Informații referitoare la zgomot						
Valoarea emisiei sonore raportată la locul de muncă						
Tornado 2000, Magnum 2000 / 3000 / 4000		83 dB (A)				
Tornado 2010, Magnum 2010 / 3010 / 4010		75 dB (A)				
Tornado 2020		72 dB (A)				
Magnum 2020 / 3020 / 4020		74 dB (A)				
1.7. Vibrațiile (toate tipurile)						
Valoarea efectivă ponderată a accelerației		2,5 m/s ²				

Valoarea indicată a oscilațiilor a fost măsurată după o metodă testată standardizată și poate fi folosită pentru comparația cu un alt echipament. Valoarea indicată a oscilațiilor poate fi folosită de asemenea pentru estimarea vibrațiilor.

⚠ ATENȚIE

Valoarea oscilațiilor poate diferi în condițiile folosirii echipamentului față de valoarea actuală, depinzând de modul cum este folosit echipamentul. Funcționarea în condițiile actuale de operare (operarea cu intermitență) este necesară pentru a specifica măsurile de siguranță pentru protecția operatorului.

2. Punerea în funcțiune**⚠ ATENȚIE**

Greutățile de peste 35 de kg trebuie transportate de către 2 persoane, sculele se vor transporta separat. La transportul și amplasarea mașinii se va ține cont de faptul că mașina cu sau fără șasiu are un punct de greutate înalt, asta înseamnă că centrul ei de greutate este deplasat în față.

2.1. Amplasarea mașinii Tornado 2000, 2010, 2020 (Fig. 1–3)

Se desface piulița fluture (1). Se scoate suportul pentru scule (2). Mașina se așează vertical pe ambele traverse de ghidare (3 + 4) iar cele 3 picioare tubulare se introduc în carcasa antrenării până se blochează (fig. 1). Mașina se va prinde de carcasa antrenării (nu de picioarele tubulare) și se va așeza pe picioarele tubulare (fig. 2).

Mașina poate fi așezată și înșurubată pe orice masă de lucru. Pentru aceasta, la partea inferioară a mașinii se găsesc 3 găuri filetate. Cu ajutorul șablonului livrat odată cu mașina, se vor executa 3 găuri în masa de lucru (cu burghiu de \varnothing 12 mm). Mașina se va înșuruba apoi pe dedesubt cu 3 șuruburi M 10.

Se înfinge suportul pentru scule pe traversa de ghidare. Levierul de împingere (5) se apasă din spate prin eclisa de la suportul sculelor iar inelul de fixare (6) se înfinge pe traversa de ghidare posterioară astfel încât piulița fluture să fie îndreptată în spate iar canalul inelar să rămână liber. Mănerul (7) se introduce pe levierul de împingere.

Cada se prinde la ambele șuruburile aflate la partea de jos a carcasei antrenării și se împinge spre dreapta lateral în șlițurile respective. Cada se prinde în canalul inelar de la traversa de ghidare posterioară (4). Inelul de fixare se introduce până la capăt la suportul căzii și se fixează bine. Furtunul cu filtru de aspirație se așează în cadă iar celălalt capăt al furtunului se introduce pe niplul de la partea posterioară a suportului pentru unelte.

Se introduc 2 litri ulei pentru tăiat fileți. Cada pentru șpan se introduce prin spate.

NOTĂ

Mașina nu se va folosi niciodată fără ulei de tăiat filete.

Bolțul de ghidare a capului de filetat (8) se introduce în orificiul suportului sculelor iar capul de filetat se înfinge până la capăt cu presiune axială și mișcări oscilante pe bolțul de ghidare.

Pentru o transportare mai bună, întrerupătorul pedală se prinde în șurubul de la partea posterioară a carcasei antrenării (fig. 3).

Amplasarea mașinii Magnum 2000 T, 2010 T, 2020 T, 3000 T, 3010 T, 3020 T, 4000 T, 4010 T, 4020 T (Fig. 8)

Mașina se fixează pe o masă de lucru sau șasiu rulabil (auxiliar) cu cele 3 șuruburi livrate odată cu ea. Pentru transport mașina poate fi ridicată din față la traseele de ghidare și din spate la o țeavă fixată în mandrină și mandrina de ghidare. Pentru transportul pe șasiu se introduc bucăți de țeavă de \varnothing 3/4" cu o lungime de 60 cm în verigile de la șasiu care se fixează cu piulițe fluture. Dacă mașina nu trebuie transportată, atunci roțile pot fi demontate.

Se introduc 5 litri de ulei pentru tăiat filete.

NOTĂ

Mașina nu se va folosi niciodată fără ulei de tăiat filete.

2.2. Amplasarea mașinii Tornado 2000 T, 2010 T, 2020 T (Fig. 7 + 8)

Mașina se fixează pe o masă de lucru sau șasiu rulabil (auxiliar) cu cele 3 șuruburi livrate odată cu ea. Pentru transport mașina poate fi ridicată de la mânerul din șasiu și în spate la motorul respectiv la suportul materialelor. Pentru transportul pe șasiu se introduc bucăți de țeavă de \varnothing 3/4" cu o lungime de 60 cm în verigile de la șasiu care se fixează cu piulițe fluture. Dacă mașina nu trebuie transportată, atunci roțile pot fi demontate.

Se introduc 5 litri de ulei pentru tăiat filete.

NOTĂ

Mașina nu se va folosi niciodată fără ulei de tăiat filete.

Amplasarea mașinii Magnum 2000 T-L, 2010 T-L, 2020 T-L, 3000 T-L, 3010 T-L, 3020 T-L, 4000 T-L, 4010 T-L, 4020 T-L (Fig. 8)

Mașina se fixează pe o masă de lucru sau șasiu (auxiliar) cu cele 4 șuruburi livrate odată cu ea. Pentru transport mașina poate fi ridicată din față la traseele de ghidare și din spate la o țeavă fixată în mandrină și mandrina de ghidare. Inelul de fixare (10) cu piulița fluture se introduce astfel pe traversa de ghidare posterioară încât canalul inelar să rămână liber. Cada se prinde în spate la șuruburile aflate jos la carcasa antrenării și în față în canalul inelar de la traversa de ghidare posterioară. Inelul de fixare (10) se introduce până la capăt la suportul căzii și se fixează. Furtunul cu filtru de aspirație se așează în cadă. Cada pentru șpan se introduce prin spate.

Se introduc 2 litri ulei pentru tăiat fileți.

NOTĂ

Mașina nu se va folosi niciodată fără ulei de tăiat filete.

2.3. Racordul electric**⚠ AVERTIZARE**

Înainte de racordarea mașinii se va verifica dacă tensiunea menționată pe plăcuța cu tipul mașinii corespunde cu tensiunea de rețea de la fața locului. Se vor folosi numai cabluri prelungitoare cu protecție de pământare. Mașina va fi pornită și oprită cu întrerupătorul pedală (21, Tornado / 4, Magnum). Întrerupătorul (18, Tornado / 3, Magnum) servește la preselecția direcției de rotație respectiv a vitezei. Mașina poate fi numai atunci pornită când întrerupătorul de urgență (22, Tornado / 5, Magnum) este deblocat iar întrerupătorul de protecție de pe întrerupătorul pedală (23, Tornado / 6, Magnum) este apăsat. Dacă mașina este racordată direct la rețeaua de curent (fără priză intermediară), atunci se va instala un întrerupător de putere de 16 A.

2.4. Uleiuri de tăiat filete

La tăierea filetelor se vor folosi numai uleiurile REMS. Prin aceasta veți obține rezultate perfecte de filetare, o durată de funcționare mare a fălcilor de filetat precum și o protecție ridicată a mașinii.

NOTĂ

Uleiul pentru tăiat filete **REMS Spezial** este aliat în concentrație ridicată și utilizabil pentru filetele de țeavă și bolțuri de toate tipurile. El poate fi îndepărtat cu apă (verificat de experți). Uleiurile de tăiere a filetelor pe bază de uleiuri minerale nu sunt admise pentru conductele de apă potabilă din anumite țări, cum ar fi Germania, Austria și Elveția. În aceste cazuri se va folosi uleiul fără conținut mineral **REMS Sanitol**.

Uleiul pentru tăiat filete **REMS Sanitol** este un ulei fără substanțe minerale, sintetic, complet dizolvabil în apă și are capacitatea de lubrifiere a unui ulei mineral. El se folosește pentru filete de țeavă și bolțuri. El trebuie folosit în Germania, Austria și Elveția pentru conductele de apă potabilă și corespunde prevederilor normative (DVGW – Asociația germană a gazului și apei – exam. nr. DW-0201AS2032; ÖVGW – Asociația austriacă a gazului și apei – exam. nr. W 1.303; SVGW – Asociația elvețiană a gazului și apei – exam. nr. 7808-649).

NOTĂ

Toate uleiurile pentru tăiat filete se vor folosi numai nediluate!

2.5. Sprijinirea materialului**⚠ ATENȚIE**

Țevile și barele cu o lungimea mai mare de 2 m trebuie sprijinite suplimentar cu dispozitivul cu înălțime reglabilă **REMS Herkules**. Acesta este prevăzut cu sfere metalice pentru mișcarea fără probleme a țevilor și barelor în toate direcțiile fără să se deformeze. Dacă **REMS Magnum** este fixat pe o masă de lucru, atunci trebuie folosit **REMS Herkules Y**, care se fixează deasemenea de masă. Intervalul de lucru **REMS Herkules** și **REMS Herkules Y**: \varnothing 1/2" – 4".

2.6. Capul de filetat automat REMS 4"

La utilizarea capului de filetat automat **REMS 4"** se va ține cont de instrucțiunile de folosire pentru capul de filetat automat **REMS 4"** livrate odată cu aparatul.

3. Funcționarea**3.1. Sculele**

Capul de filetat (8, Tornado / 12, Magnum) este un cap de filetat universal, deci pentru domeniile prezentate mai sus, despărțit în două ajutoare de scule, se folosește numai câte un cap de filetat. Pentru tăierea filetelor de țeavă conice, limitatorul longitudinal (9, Tornado / 13, Magnum) trebuie să aibă aceeași direcție cu levierul de deschidere și închidere (10, Tornado / 14, Magnum). Capul de filetare se deschide automat atunci când s-a atins lungimea de filetat standard corespunzătoare. Pentru a se putea tăia filete longitudinale cilindrice și filete pentru bolțuri, limitatorul de lungime (9, Tornado / 13, Magnum) va fi rabatat în afară.

Schimbarea cuțitelor de filetare

Cuțitele de filetare pot fi introduse respectiv schimbate atât atunci când capul de filetare este montat cât și atunci când acesta este demontat (de exemplu pe masa de lucru). Pentru aceasta se desface puțin levierul de fixare (11, Tornado / 15, Magnum), nu se va deșuruba complet. Discul de reglare (12, Tornado / 16, Magnum) se împinge de mâner de la levierul de fixare până în poziția finală. În această poziție cuțitele de filetare pot fi scoase sau introduse la loc. Aici se va ține cont ca dimensiunile filetelor indicate pe partea posterioară a cuțitelor de filetare să corespundă cu dimensiunile filetelor care urmează a fi tăiate. Pe lângă aceasta se va ține cont ca numerele indicate deasemenea pe partea posterioară a cuțitelor de filetare să corespundă cu cele de pe suportul cuțitelor de filetare (14, Tornado / 17, Magnum).

Cuțitele de filetare se vor împinge în capul de filetare până când sfera aflată în șlițul suportului cuțitelor de filetare se blochează. Când toate cuțitele de filetare au fost montate, se reglează dimensiunea de filetare dorită prin deplasarea discului de reglare. Filetele pentru bolțuri se vor fixa întotdeauna pe "Bolt". Discul de fixare se blochează stabil prin intermediul levierului de fixare. Se deschide capul de filetare. Pentru aceasta levierul de închidere și deschidere (10, Tornado / 14, Magnum) se apasă puternic spre dreapta în jos. Capul de tăiere se deschide atunci ori automat (la filetele de țeavă conice) sau în orice moment cu mâna prin apăsarea ușoară spre stânga a levierului de închidere și deschidere.

Dacă la capul de filetare 2½"–3" și 2½"–4" datorită puterii de tăiere ridicate (de exemplu cuțite de filetare tocite), puterea de susținere a levierului de fixare (11, Tornado / 15, Magnum) nu este suficientă, deci capul de filetare se deschide sub presiunea de tăiere, atunci se va strânge suplimentar șurubul cilindric de pe partea opusă a levierului de fixare (11, Tornado / 15, Magnum).

Tăietorul de țevi (15, Tornado / 18, Magnum) este prevăzut pentru tăierea țevilor de ¼–2" respectiv de 2½–4".

Scula de debavurarea interioară a țevilor (16, Tornado / 19, Magnum) se folosește la țevile de ¼–2" respectiv de 2½–4". Pinola se asigură împotriva rotirii prin blocare în brațul sculei de debavurare; în față sau în spate în funcție de lungimea țevii.

3.2. Mandrina

Pentru Magnum până la 2" și Tornado, pentru tensionarea diametrelor < 8 mm, pentru Magnum până la 4" pentru tensionarea diametrelor < 20 mm, este necesar un manșon de prindere adecvat (Art. nr. 343001). La comanda manșonului de prindere trebuie menționat diametrul de strângere dorit.

3.2.1. Mandrina Tornado (19) și (20)

Fălciile mandrinei de prindere autocentrabile se închid și deschid automat prin rotirea spre stânga respectiv dreapta a Întrerupătorului (18) și acționarea Întrerupătorului pedală (21). La schimbarea fălciilor anterioare sau posterioare se va ține cont ca fiecare falcă a mandrinei să fie montată conform fig. 4 și 5, deoarece în caz contrar pot interveni deteriorări la mașină. Mașina nu se va pune sub nici o formă în funcțiune până când nu s-au montat toate fălciile precum și ambele carcase ale mandrinei.

3.2.2. Mandrina Magnum (1) (2)

Mandrina rapidă cu percuție (1), mandrină de ghidare (2)

Mandrina rapidă cu percuție (1) din față cu inel de tensionare mare și cu fălciile mobile montate în suporturile fălciilor, facilitează o prindere centrată și sigură la un consum de forță redus. Imediat ce materialul iese din mandrina de ghidare (2), aceasta se va închide.

Schimbarea fălciilor de prindere Magnum

Fălciile de prindere (24) se închid cu inelul de strângere (22) până la un diametru de ca. 30 mm. Se scot șuruburile fălciilor de prindere (24). Fălciile de prindere se împing în exterior în spate cu o unealtă adecvată (de exemplu șurubelniță). Pe la partea din față se introduce o nouă falcă cu șurub montat în suportul fălciilor de prindere.

3.3. Desfășurarea lucrului

3.3.1. Tornado

Sculele se scot afară iar suportul lor se aduce în poziția dreaptă finală cu ajutorul levierului de împingere (5). Se introduce materialul astfel încât să iasă în afară cu cca. 10 cm din mandrină (19). Capul de filetare (8) se împinge în jos și se închide. Întrerupătorul (18) se duce pe poziția 1, se acționează Întrerupătorul pedală (21). Acum materialul se strânge singur. La tipurile 2010 și 2020, pentru tăiere și debavurare precum și pentru tăierea filetelor mai mici, poate fi aleasă viteza a 2-a. Pentru aceasta Întrerupătorul (18) se comută rapid în timp ce mașina merge de pe poziția 1 pe poziția 2. Capul de filetare cu levierul de apăsare (5) se apasă pe materialul aflat în rotație.

După câteva curse de filet capul de filetare taie automat mai departe. Dacă la filetele țevilor conice s-a atins limita standard corespunzătoare, capul de filetat se deschide automat. La filetele longitudinale și la filetele de bolțuri capul de filetare se deschide manual atunci când mașina merge. Se eliberează Întrerupătorul pedală (21). Întrerupătorul (18) se aduce pe poziția R. Întrerupătorul pedală (21) se acționează scurt – materialul se detensionează.

Prin strângerea din nou a materialului pot fi tăiate filete de lungimi nelimitate. Pentru aceasta se eliberează Întrerupătorul pedală (21) în timp ce se taie filetul atunci când suportul pentru scule se apropie de carcasa mașinii. Capul de filetat nu se deschide. Întrerupătorul (18) se aduce pe poziția R. Se detensionează materialul, suportul sculelor și materialul se aduc în poziția finală dreapta cu levierul de împingere. Mașina se pornește din nou de pe poziția 1.

Pentru tăierea țevilor tăietorul de țeavă (15) se aduce pe poziția de tăiere dorită prin intermediul levierului de împingere. Prin rotire spre dreapta a fusului, țeva aflată în rotație este tăiată.

Bavura interioară care rezultă la tăiere se îndepărtează cu dispozitivul de debavurare interioară (16). Scurgerea uleiului de filetare: furtunul se scoate de la suportul uneltelor (2) și se așează pe recipient. Mașina se va lăsa să funcționeze până când cada s-a golit. Sau: se scoate cada și se golește prin orificiul de scurgere (17).

5. Planurile de racord și lista cu aparate Tornado

Planurile de racord		Tornado 2000		Tornado 2010		Tornado 2020	
		Culoarea cablurilor/Nr.	Clemă	Culoarea cablurilor/Nr.	Clemă	Culoarea cablurilor/Nr.	Clemă
Întrerupătorul pedală	Cablul de racord	maro albastru verde/galben	2 (urgentă) 2 (urgentă) ⊥ carcasa	maro albastru verde/galben	2 (urgentă) 2 (urgentă) ⊥ carcasa	maro negru gri albastru verde/galben	1 3 5 A1 ⊥ carcasa
	Cablul de legătură	maro albastru verde/galben	2 (Protecție motor) 1 (urgentă) ⊥ carcasa	maro albastru verde/galben	2 (Protecție motor) 1 (urgentă) ⊥ carcasa	negru 1 negru 2 negru 3 negru 4 negru 5 verde/galben	2 4 6 14 2 (urgentă) ⊥ carcasa
	Cablurile interne	roșu roșu	1 (urgentă) ↓ 13 (Buton) 14 (Buton) ↓ 1 (Protecție motor)	roșu roșu	1 (urgentă) ↓ 13 (Buton) 14 (Buton) ↓ 1 (Protecție motor)	roșu roșu	5 → 1 (urgentă) 13 → A2
Carcasa antrenării	Cablul de legătură	maro albastru verde/galben	1 3 ⊥ carcasa	maro albastru verde/galben	R S ⊥ carcasa	negru 1 negru 2 negru 3 negru 4 negru 5 verde/galben	L ₁ L ₂ L ₃ 4 5 ⊥ carcasa
	Motor	negru 2 negru 5 negru 6 negru 4 negru 3 negru 1	4 8 10 6 5 2	roșu 1 galben 2 verde 3 negru alb albastru verde/galben	U ₁ V ₁ W ₁ U ₂ V ₂ W ₂ ⊥ carcasa	roșu galben verde negru alb albastru alb 7/20 alb 8/21 verde/galben	U ₁ V ₁ W ₁ U ₂ V ₂ W ₂ 7 8 ⊥ carcasa
	Rezistența frânei	maro albastru	5 12				
	Condensator			maro albastru	C ₁ C ₂		
Cada	Pompa electrică (Execuția mașinii "T")	maro albastru verde/galben	1 3 ⊥ carcasa	maro albastru verde/galben	R S ⊥ carcasa	maro albastru verde/galben	L ₁ L ₂ ⊥ carcasa
Lista cu aparate							
Motor	RW 345	REMS	RW 342	REMS	RW 343	REMS	
Întrerupător cu camă	CA 10 C 58751 * FT22V	REMS	CA 10 C 58761 * FT22V	REMS	CA 10 D-U277 * 01 FT22V	REMS	
Întrerupător pedală	T 5300	REMS	T 5300	REMS	T 5400	REMS	
Condensator			MP 35/100/330	REMS			

3.3.2 Magnum

Sculele se scot afară iar suportul lor se aduce în poziția dreaptă finală cu ajutorul levierului de împingere (8). Materialul se introduce prin mandrina de ghidare (2) deschisă și prin mandrina rapidă cu percuție deschisă (1), astfel încât să iasă în afară cu cca. 10 cm din mandrina rapidă cu percuție. Mandrina rapidă cu percuție se închide până când fălcile de prindere se găsesc pe material. Cu ajutorul inelului de prindere după o deschidere scurtă, materialul se prinde bine prin una două mișcări bruște. Prin închiderea mandrinei de ghidare (2), materialul care iese în afară în spate va fi centrat. Capul de filetare se va împinde în jos și se închide. Întrerupătorul (3) se aduce pe poziția 1 și se acționează întrerupătorul pedală (4). Magnum 2000 / 3000 / 4000 este închis și deschis numai prin intermediul întrerupătorului pedală (4).

La Magnum 2010 / 3010 / 4010 și 2020 / 3020 / 4020, pentru tăiere și debavurare, precum și pentru tăierea filetelor mai mici, poate fi aleasă viteza a 2-a. Pentru aceasta întrerupătorul (3) se comută rapid în timp ce mașina merge de pe poziția 1 pe poziția 2. Capul de filetare cu levierul de împingere (8) se apasă pe materialul aflat în rotație.

După câteva curse de filet capul de filetare taie automat mai departe. Dacă la filetele țevilor conice s-a atins limita standard corespunzătoare, capul de filetat se deschide automat. La filetele longitudinale și la filetele de bolțuri capul de filetare se deschide manual atunci când mașina merge. Se eliberează întrerupătorul pedală (4). Se deschide mandrina rapidă cu percuție, se scoate materialul.

Prin strângerea din nou a materialului pot fi tăiate filete de lungimi nelimitate. Pentru aceasta se eliberează întrerupătorul pedală (4) în timp ce se taie filetul atunci când suportul pentru scule se apropie de carcasa mașinii. Capul de filetat nu se deschide. Se detensionează materialul, suportul sculelor și materialul se aduc în poziția finală dreapta cu levierul de împingere. Materialul se strânge din nou și se repornește mașina. Pentru tăierea țevilor tăietorul de țevă (18) se aduce pe poziția de tăiere dorită prin intermediul levierului de împingere. Prin rotirea spre dreapta a fusului, țeava aflată în rotație este tăiată. Bavura interioară care rezultă la tăiere se îndepărtează cu dispozitivul de debavurare interioară (19).

Scurgerea uleiului de filetare: furtunul se scoate de la suportul uneltelor (7) și se așează pe recipient. Mașina se va lăsa să funcționeze până când cada s-a golit. Sau: se scoate dopul de obturare (25) și se golește cada.

3.4. Fabricarea niplurilor și niplurilor duble

Pentru tăierea niplurilor se folosește REMS Nippelfix (cu tensionarea interioară automată) sau REMS Nippelspanner (dispozitiv de tensionat REMS cu tensionare interioară). Pentru acestea capetele țevilor trebuie să fie în interior debavurate. Bucățile de țevă se vor introduce întotdeauna până la capăt.

Pentru strângerea unei bucăți de țevă (cu sau fără filet existent), cu REMS Nippelspanner, prin rotirea fusului cu o unealtă (de exemplu șurubelniță), capul tensorului de nipluri se deschide. Acest lucru are voie să se petreacă numai atunci când bucata de țevă este înăuntru.

Atât la REMS Nippelfix, cât și la REMS Nippelspanner se va ține cont ca niplurile să nu fie tăiate mai scurt decât sunt prevăzute standard.

3.5. Realizarea filetelor de stânga

Pentru filete de stânga sunt utilizabile numai REMS Magnum 2010, 2020, 4010 și 4020. Capul de tăiere din suportul de scule trebuie fixat pentru tăierea filetelor de stânga de ex. cu un șurub M10x40, altfel este ridicat și deteriorează începutul filetelui. Poziționați comutatorul în poziția „R”. Schimbați legăturile furtunelor pompei de ungere și răcire sau scurtcircuitați pompa de ungere și răcire. Alternativ utilizați ventilul inversor (art.nr. 342080) (accesoriu), care se va fixa pe mașină. Prin pârghia pe ventilul inversor (fig. 9) se inversează direcția de curgere a pompei de ungere și răcire.

4. Întreținerea mașinii

⚠ PERICOL

Scoateți cablul din priză înainte de a începe lucrările de întreținere și reparație! Aceste lucrări sunt permise exclusiv specialiștilor care au calificarea necesară.

4.1. Îngrijirea

Mașinile nu necesită lucrări de îngrijire. Antrenarea funcționează într-o baie de ulei închisă și nu necesită ungere suplimentară.

4.2. Inspekția/Punerea în funcțiune

Motoarele de la Tornado 2000 / Magnum 2000 / 3000 / 4000 au perii de cărbune. Acestea se uzează și trebuie verificată și înlocuită respectiv schimbate din când în când. Pentru aceasta se desfac cele 4 șuruburi de la capacul motorului cca. 3 mm și se scot ambele capace de la motor. Vezi punctul 6. Comporatarea în caz de deranjamente.

Planurile de racord și lista cu aparate Magnum

Planurile de racord		Magnum 2000/3000/4000		Magnum 2010/3010/4010		Magnum 2020/3020/4020	
		Culoarea cablurilor/Nr.	Clemă	Culoarea cablurilor/Nr.	Clemă	Culoarea cablurilor/Nr.	Clemă
Întrerupătorul pedală	Cablul de racord	maro albastru	2 (urgentă) 2 (urgentă)	maro albastru verde/galben	2 (urgentă) 2 (urgentă) ⊥ carcasa	maro negru negru albastru verde/galben	1 3 5 A1 ⊥ carcasa
	Cablul de legătură	maro albastru	2 (Protecție motor) 1 (urgentă)	maro albastru verde/galben	2 (Protecție motor) 1 (urgentă) ⊥ carcasa	negru 1 negru 2 negru 3 negru 4 negru 5 verde/galben	2 4 6 14 2 (urgentă) ⊥ carcasa
	Cablurile interne	roșu roșu	1 (urgentă) ↓ 13 (Buton) 14 (Buton) ↓ 1 (Protecție motor)	roșu roșu	1 (urgentă) ↓ 13 (Buton) 14 (Buton) ↓ 1 (Protecție motor)	roșu roșu	5 → 1 (urgentă) 13 → A2
Carcasa antrenării	Cablul de legătură	maro albastru	2 1	maro albastru verde/galben	R S ⊥ carcasa	negru 1 negru 2 negru 3 negru 4 negru 5 verde/galben	L ₁ L ₂ L ₃ 4 5 ⊥ carcasa
	Motor	negru 2 negru 5 negru 6 negru 4 negru 3 negru 1	maro 6 5 3 4 albastru	roșu galben verde negru alb albastru verde/galben	U ₁ V ₁ W ₁ U ₂ V ₂ W ₂ ⊥ carcasa	roșu galben verde negru alb albastru alb 7/20 alb 8/21 verde/galben	U ₁ V ₁ W ₁ U ₂ V ₂ W ₂ 7 8 ⊥ carcasa
	Condensator			maro albastru	C ₁ C ₂		
Lista cu aparate							
Motor	RW 345	REMS	RW 342	REMS	RW 343	REMS	
Întrerupător cu camă			CA 10 C 58761 * FT22V	REMS	CA 10 D-U277 * 01 FT22V	REMS	
Întrerupător pedală	T 5310	REMS	T 5300	REMS	T 5400	REMS	
Condensator			MP 35/100/330	REMS			

6. Comportamentul în caz de deranjamente

6.1. Deranjamentul: Mașina nu pornește.

Cauza:

- Întrerupătorul de urgență nu este deblocat.
- S-a declanșat întrerupătorul protecției motorului.
- Perii de cărbune uzate sau defecte (Tornado 2000, Magnum 2000 / 3000 / 4000).

6.2. Deranjamentul: Mașina nu trage.

Cauza:

- Cuțitele de filetare sunt tocite.
- Ulei de filetare de proastă calitate.
- Suprasolicitarea rețelei de curent.
- Secțiune prea mică a cablului prelungitor.
- Contact defectuos la legăturile cu fișă.
- Perii de cărbune uzate (Tornado 2000, Magnum 2000 / 3000 / 4000).

6.3. Deranjamentul: Alimentare proastă sau deloc cu ulei de filetare a capului de filetare.

Cauza:

- Pompa defectă.
- Prea puțin ulei de filetare în cadă.
- Sita din ștuțul de aspirație murdară.

6.4. Deranjamentul: În pofida reglajului corect pe scală, cuțitele de filetare sunt deschise prea tare.

Cauza:

- Capul de filetare nu este deschis.

6.5. Deranjamentul: Capul de filetare nu se deschide.

Cauza:

- Cu capul de filetare deschis, filetul a fost tăiat la diametrul următor mai mare al țevii.
- Limitatorul longitudinal rabatat în exterior.

6.6. Deranjamentul: Filetul nu este utilizabil.

Cauza:

- Cuțitele de filetat sunt prea tocite.
- Cuțitele de filetat sunt montate fals. Țineți cont de numerotare.
- Alimentare defectuoasă sau defel cu ulei de tăiat filete.
- Ulei de tăiat filete de proastă calitate.
- Mișcarea de deplasare înainte a suportului pentru scule este blocată.

6.7. Deranjamentul: Țeava alunecă în mandrină.

Cauza:

- Cuțitele de filetare foarte murdare.
- La țevile cu înveliș din material plastic de grosime mare se vor folosi făci de prindere speciale.
- Fălcile de prindere uzate.

7. Reciclarea ecologică

Mașinile ajunse la finalul duratei de viață nu se vor arunca în gunoiul menajer. Acestea se vor recicla ecologic conform normelor în vigoare.

8. Garanția producătorului

Perioada de garanție este de 12 luni de la predarea produsului nou primului utilizator. Momentul predării se va documenta prin trimiterea actelor originale de cumpărare, în care trebuie să fie menționate data cumpărării și denumirea produsului. Defecțiunile apărute în perioada de garanție și care s-au dovedit a fi o consecință a unor erori de fabricație sau lipsuri de material, se vor remedia gratuit. Perioada de garanție nu se prelungește și nu se actualizează din momentul remedierii defecțiunilor. Nu beneficiază de serviciile de garanție defecțiunile apărute ca urmare a fenomenului normal de uzură, utilizării abuzive a produsului, nerespectării instrucțiunilor de utilizare, folosirii unor agenți tehnologici necorespunzători, suprasolicitării produsului, utilizării necorespunzătoare a produsului sau unor intervenții proprii sau din orice alte motive de care nu răspunde REMS.

Reparațiile necesare în perioada de garanție se vor efectua exclusiv în atelierelor autorizate de firma REMS. Reclamațiile vor fi acceptate numai dacă produsul este trimis fără niciun fel de modificări, în stare asamblată, la unul din atelierelor de reparații autorizate de REMS. Produsele și piesele înlocuite intră în proprietatea REMS.

Cheltuielile de expediere dus-întors vor fi suportate de utilizator.

Drepturile legale ale utilizatorului, în special drepturile de garanție față de distribuitor sau vânzător în cazul constatării unor lipsuri, nu sunt afectate de prezenta garanție. Prezenta garanție de producător este valabilă numai pentru produsele noi, cumpărate și utilizate în Uniunea Europeană, Norvegia sau Elveția.

Prezenta garanție intră sub incidența legislației germane, în acest caz nefiind valabil Acordul Organizației Națiunilor Unite cu privire la contractele comerciale internaționale (CISG).

9. Catalog de piese de schimb

Pentru catalogul de piese de schimb vezi www.rems.de. → Downloads (Descărcare) → Parts lists.

Перевод оригинального руководства по эксплуатации

REMS Торнадо 2000 / 2010 / 2020

1	Барашковый винт	12	Шкив для перестановки
2	Инструментальный суппорт	13	Сферич. ручка/мульдовый гриф
3	Направляющая поперечина передняя	14	Держатель гребенок
4	Направляющая поперечина задняя	15	Труборез
5	Рычаг прижима	16	Трубный гратосниматель
6	Зажимное кольцо	17	Слив
7	Рукоятка	18	Переключатель
8	Резьбонарезная головка	19	Зажимный патрон
9	Упор продольной подачи	21	Педальный выключатель
10	Рычаг замыкания и размыкания	22	Аварийный выключатель
11	Зажимный рычаг	23	Защитный выключатель
		24	Направляющий палец

REMS Магнум 2000 / 2010 / 2020 / 3000 / 3010 / 3020 / 4000 / 4010 / 4020

1	Ударный, быстрозажимной патрон	14	Рычаг замыкания и размыкания
2	Ведущий патрон	15	Сферическая ручка/мульдовый гриф
3	Переключатель правого и левого хода	16	Шкив для перестановки
4	Педальный выключатель	17	Держатель гребенок
5	Аварийный выключатель	18	Труборез
6	Защитный выключатель	19	Гратосниматель
7	Инструментальный суппорт	20	Ёмкость для охлаждающего вещества
8	Рычаг прижима	21	Ёмкость для стружки
9	Рукоятка	22	Зажимное кольцо
10	Зажимное кольцо с барашковым винтом	23	Держатель зажимных кулачков
11	Барашковый винт	24	Зажимные кулачки
12	Резьбонарезная головка	25	Заглушка
13	Ограничитель длины		

Общие указания по технике безопасности

⚠ ПРЕДУПРЕЖДЕНИЕ

Необходимо прочитать все указания. Ошибки, допущенные в случае несоблюдения приведенных далее указаний, могут стать причиной электрошока, пожара и/или тяжелых повреждений. Используемое далее понятие „электрический прибор“ связано с работающими в электрической сети электрическими инструментами (с сетевым кабелем), аккумуляторными электрическими инструментами (без сетевого кабеля), машинами и электрическими приборами. Электрические приборы использовать только по назначению, с соблюдением требований техники безопасности.

ХРАНИТЕ ЭТИ УКАЗАНИЯ В БЕЗОПАСНОМ МЕСТЕ.

A) Рабочее место

- Рабочее место содержать в порядке и чистоте.** Беспорядок и недостаточное освещение рабочего места могут стать причиной несчастного случая.
- Не работать с электрическим прибором в среде, где имеется опасность взрыва, в которой имеются горючие жидкости, газ или пыль.** Электрические приборы дают искрение, которое может вызвать возгорание пыли или паров.
- Пользуясь электрическим прибором необходимо следить, чтобы рядом не находились дети и посторонние лица.** В случае невнимательности, прибор может стать неуправляемым.

B) Электробезопасность

- Соединительный штепсель каждого прибора должен соответствовать гнезду вилки. Запрещается менять штепсель. Не использовать адаптирующие штепселя вместе с заземленными электроприборами.** Не заменённые штепселя и соответствующие гнезда вилки снижают риск электрического удара. Если электроприбор обеспечен защитным проводом, он может подключаться только в гнездо вилки с защитным контактом. На строительных площадках, во влажной среде, под открытым небом либо в подобных местах пользоваться электроприбором только посредством защитного устройства в 30 мА.
- Избегать соприкосновения тела с заземлёнными поверхностями, такими как трубы, отопление, печи, холодильники.** Если тело заземлено, повышается риск электрического шока.
- Не хранить прибор под дождём или во влажном месте.** Влага, проникающая внутрь электроприбора, повышает риск электрошока.
- Не использовать кабель для переноски прибора, для его подвешивания либо извлечения штепселя из гнезда. Хранить кабель вдали от тепла, масла, острых краёв или движущихся частей прибора.** Повреждённый или перепутанный кабель повышает риск электрического шока.
- При работе с электроприбором под открытым небом, применять удлинительный кабель, который разрешается применять при наружных работах.** Использование соответствующего удлинительного кабеля снижает риск электрического шока.

C) Личная безопасность

Эти устройства не предназначены для использования лицами (включая детей) с ограниченными физическими, сенсорными или психическими способностями, а также с недостаточным опытом и знаниями, если только они не были проинструктированы об использовании устройств.

ства и проконтролированы лицами, ответственными за их безопасность. Контролируйте детей, чтобы они не играли с устройством.

- a) **Быть внимательными, наблюдать, что делается и работать с электроприбором осмысленно. Не использовать электроприбор при усталости, и под воздействием алкоголя, наркотиков и медикаментов.** Миг невнимательности при работе с прибором может вызвать серьёзные повреждения.
 - b) **Всегда носить защитные средства и защитные очки.** Использование личных средств защиты, таких как респиратор, нескользящая обувь, защитный шлем или наушники, в зависимости от вида и назначения электроприбора снижает риск повреждений.
 - c) **Избегать незапланированной эксплуатации. Пред включением штепселя в гнездо вилки, удостоверьтесь, что выключатель находится в положении „AUS/OFF“.** Если при переноске электроприбора палец находился на выключателе либо включённый прибор включается в электросеть, это может быть причиной несчастного случая. Ни в коем случае не переключайте курок.
 - d) **Пред включением электроприбора удалить инструменты регулирования или гаечный ключ.** Попавший во вращающуюся часть прибора инструмент или ключ могут стать причиной повреждения. Никогда не прикасаться руками к движущимся (вращающимся) частям.
 - e) **Не переоценивайте себя. Обеспечьте безопасное положение и всегда сохраняйте равновесие.** Так можно лучше контролировать прибор в неожиданной ситуации.
 - f) **Надевать соответствующую одежду, не надевать свободную одежду или украшения. Волосы, одежду и перчатки держать в стороне от движущихся частей.** Движущие части могут захватить свободную одежду, украшения или длинные волосы.
 - g) **Если возможно установить всасывающие и собирающие пыль устройства, удостоверьтесь, что они подключены и используются надлежащим способом.** Использование таких устройств уменьшает число опасностей, вызываемых пылью.
 - h) **Электроприбор доверять только доверенным людям.** Молодым людям разрешается работать с электроприбором лишь в том случае, если они старше 16 лет, если эта работа необходима для его обучения, и если он находится под надзором квалифицированного персонала.
- D) Бережное обращение с электроприборами и их использование**
- a) **Не перегружать электроприбор. Использовать только для работы и только для этого предназначенный электроприбор.** Работа с пригодным электроприбором лучше и безопаснее, если работа производится в указанном диапазоне мощностей.
 - b) **Не использовать электроприбор при повреждении выключателя.** Электроприбор, который невозможно включить и выключить, опасен, и его необходимо ремонтировать.
 - c) **Перед началом регулировки прибора, замены аксессуаров или откладывания прибора в сторону, извлечь штепсель из гнезда вилки.** Эта мера предосторожности не позволит прибору неожиданно отключиться.
 - d) **Не используемый электроприбор хранить в недоступном месте. Не допускать использования электроприбора лицами, которые с ним не знакомы или не прочли данные указания.** Электроприборы опасны, если ими пользуются неопытные лица.
 - e) **Тщательно ухаживать за электроприбором. Проверить, насколько безупречно работают движущие части прибора, не заедают ли они, не сломались ли детали, и не повреждены ли таким образом, чтобы повлиять на работу электроприбора. Перед началом использования электроприбора неисправные части обязаны отремонтировать квалифицированные специалисты либо уполномоченные REMS мастерские по обслуживанию клиентов.** Большинство несчастных случаев вызваны плохим техническим обслуживанием электрических инструментов.
 - f) **Режущий инструмент хранить в заточенном и чистом виде.** Тщательно присматриваемые режущие инструменты с острыми режущими краями режут заедают и с их помощью легче работать.
 - g) **Закрепить заготовку.** Желая закрепить заготовку, используйте крепёжные инструменты или тиски. Они удерживают крепче рук, кроме того, руки остаются свободными для обслуживания электроприбора.
 - h) **Электроприборы, инструменты и пр. использовать согласно указаниям и так, как обязательно для специального типа прибора.** Также учитывать условия работы и проводимую деятельность. Применение электроприборов в иных, чем предусмотрено целях, может вызвать опасные ситуации. По соображениям безопасности любая самовольная замена электроприбора запрещается.
- E) Обслуживание**
- a) **Разрешать ремонт прибора только квалифицированным специалистам и только с применением оригинальных запасных частей.** Это обеспечит безопасность прибора.
 - b) **Соблюдать требования по техническому обслуживанию приборов и указания по замене инструментов.**
 - c) **Регулярно проверять соединительные провода электрического прибора, а при наличии повреждений разрешать их замену квалифицированным специалистам либо уполномоченным REMS мастерским по обслуживанию клиентов. Регулярно проверять удлинительный кабель и заменять его в случае повреждения.**

Специальные указания по технике безопасности

⚠ ПРЕДУПРЕЖДЕНИЕ

- Машину подключать только к розетке с работоспособным защитным проводом. В сомнительном случае проверить защитный провод на работоспособность;
- Машину допустимо эксплуатировать только через предохранительное устройство тока утечки 30 мА (выключатель тока утечки);
- Если необходима замена провода подключения, то для исключения повреждения предохранительных устройств эти работы должен выполнять **только квалифицированный специалист.**
- Станок эксплуатируется посредством толчкового педального выключателя с предохранительным аварийным отключением. В случае, если невозможно предусмотреть опасную зону, образующуюся вокруг станка и вращающейся заготовки, необходимо предусмотреть дополнительные защитные устройства, например, ограждения.
- Выполнение таких работ, как намотка, монтаж, демонтаж, нарезка резьбы посредством ручных клуппов, применение ручного трубореза, а также придерживание заготовки руками (вместо использования подставки) во время работы станка запрещается.
- При возникновении опасности излома заготовки и её биения во все стороны (в зависимости от длины и поперечного сечения материала, а также числа оборотов), использовать достаточное количество регулируемых по высоте подставок (REMS Геркулес).
- Ни в коем случае не запускать руки в зажимной патрон.
- короткие отрезки трубы закреплять только с помощью цангового зажима Ниппельфикс REMS или цангового зажима Ниппельспанер REMS.
- Смазочно-охлаждающая жидкость (спрей REMS Специал, REMS Санитол) безвреден для окружающей среды, содержит однако легковоспламеняющийся рабочий газ (бутан). Балончики спрея находятся под давлением, не разбирать. Оберегать от попадания прямых солнечных лучей и нагревания свыше 50°C.
- Из-за обезжиривающего эффекта охлаждающих масел избегайте интенсивного контакта с кожей! Применять средства защиты кожи с увлажняющим эффектом.
- Для соблюдения гигиены регулярно очищайте ёмкость для смазочно-охлаждающей жидкости от грязи и стружки, минимум 1 раз в год.
- В проверке смазочно-охлаждающей жидкости надобности не возникает, так как по мере её расхода, должна доливаться свежая жидкость.

📌 ПРИМЕЧАНИЕ

- Концентраты смазочно-охлаждающей жидкости не должны попадать в канализацию, водоёмы или землю. Не расходовавшая смазочно-охлаждающая жидкость должна быть здана соответствующей службе санитарной очистки. Кодовый номер вида отходов для смазочно-охлаждающей жидкости на основе минеральных масел 54401, для синтетической 54109.

Использование согласно назначению

⚠ ПРЕДУПРЕЖДЕНИЕ

Резьбонарезные машины ф-мы REMS Tornado и Magnum использовать по назначению для нарезки резьбы, удаления грата, нарезки втулок и нарезки пазов.

Все другие применения не соответствуют назначению и потому недопустимы.

Пояснения к символам



Перед вводом в эксплуатацию прочесть руководство по эксплуатации



Электроинструмент соответствует классу защиты I



Электроинструмент соответствует классу защиты II



Экологичная утилизация



Маркировка соответствия CE

1. Технические данные

	Торнадо 2000 Торнадо 2010 Торнадо 2020	Магnum 2000 Магnum 2010 Магnum 2020	Магnum 3000 Магnum 3010 Магnum 3020	Магnum 2000 Магnum 2010 Магnum 2020 с Автоматическая резьбонарезная головка REMS 4"	Торнадо 2000 Торнадо 2010 Торнадо 2020 с Автоматическая резьбонарезная головка REMS 4"	Магnum 4000 Магnum 4010 Магnum 4020
1.1. Рабочий диапазон						
1.1.1. Диаметр резьбы						
Трубы (так же и в пластиковой оболочке)	1/16 – 2"	1/16 – 2"	(1/16) 1/2 – 3"	1/16 – 4"	1/16 – 4"	1/4 – 4"
Болтовая	6 – 60 мм 1/4 – 2"	6 – 60 мм 1/2 – 2"	6 – 60 мм 1/2 – 2"	6 – 60 мм 1/4 – 2"	6 – 60 мм 1/4 – 2"	14 – 60 мм 1/2 – 2"
1.1.2. Виды резьбы						
Трубная резьба, коническая правая				R (ISO 7-1, DIN 2999, BSPT), NPT		
Трубная резьба, цилиндрическая правая				G (ISO 228-1, DIN 259, BSPP), NPSM		
Трубная бронирующая резьба				Pg (DIN 40430), IEC		
Болтовая резьба				M (ISO 261, DIN 13), UNC, BSW		
1.1.3. Длина резьбы						
Трубная коническая резьба	Нормиров. длина	Нормиров. длина	Нормиров. длина	Нормиров. длина	Нормиров. длина	Нормиров. длина
Трубная цилиндрическая рез. Болтовая резьба	165 мм, с перехватом не ограничено	150 мм, с перехватом не ограничено	150 мм, с перехватом не ограничено	165 мм, с перехватом не ограничено	165 мм, с перехватом не ограничено	150 мм, с перехватом не ограничено
1.1.4. Отрезание						
Трубы	1/8 – 2"	1/8 – 2"	1/4 – 4"	1/8 – 2"	1/8 – 2"	1/4 – 4"
1.1.5. Снятие внутреннего грата						
Трубы	1/4 – 2"	1/4 – 2"	1/4 – 4"	1/4 – 2"	1/4 – 2"	1/4 – 4"
1.1.6. Одно- и двухсторонние ниппеля с внутренними нипельными зажимами REMS (внутренний зажим) с REMS ниппельфикс (автоматический внутренний зажим)						
	3/8 – 2"	3/8 – 2"	3/8 – 2"	3/8 – 2"	3/8 – 2"	3/8 – 2"
	1/2 – 4"	1/2 – 4"	1/2 – 4"	1/2 – 4"	1/2 – 4"	1/2 – 4"
1.1.7. Автоматическая резьбонарезная головка REMS 4" для всех типов Торнадо с Магnum 2000/2010/2020 с Магnum 3000/3010/3020 (см. фиг. 6)						
				2 1/2 – 4"	2 1/2 – 4"	
1.2. Число оборотов рабочего шпинделя						
Торнадо 2000	1/16 – 2"	53 – 40 1/мин				
Магnum 2000	1/4 – 2"	53 – 40 1/мин				
Магnum 3000	1/4 – 3"	23 – 20 1/мин				
Магnum 4000	1/4 – 4"	23 – 20 1/мин				
автоматическая, бесступенчатая регулировка числа оборотов						
Торнадо 2010 / 2020	1/16 – 2"	52 1/мин				
Магnum 2010 / 2020	1/4 – 2"	52 – 26 1/мин				
Магnum 3010 / 3020	1/4 – 3"	20 – 10 1/мин				
Магnum 4010 / 4020	1/4 – 4"	20 – 10 1/мин				
также и при полной нагрузке. При высоких нагрузках и плохого соотношения тока для более крупной резьбы Торнадо 26 1/мин, Магnum 10 1/мин.						
1.3. Электрические данные						
Торнадо 2000, Магnum 2000 / 3000 / 4000		230 В, 1~; 50–60 Гц, 1700 Вт потребление, 1200 Вт отдача; 8,3 А; Предохранитель сети 16 А (В). Повторно-кратковременный режим S3 25% 2,5/10 мин.				
Торнадо 2010, Магnum 2010 / 3010 / 4010		110 В; 1~; 50–60 Гц, 1700 Вт потребление, 1200 Вт отдача; 16,5 А; Предохранитель сети 30 А (В). Повторно-кратковременный режим S3 25% 2,5/10 мин.				
Торнадо 2020, Магnum 2020 / 3020 / 4020		230 В, 1~; 50 Гц, 2100 Вт потребление, 1400 Вт отдача; 10 А; Предохранитель сети 10 А (В). Повторно-кратковременный режим S3 70% 7/10 мин.				
		400 В, 3~; 50 Гц, 2000 Вт потребление, 1500 Вт отдача; 5 А; Предохранитель сети 10 А (В). Повторно-кратковременный режим S3 70% 7/10 мин.				
1.4. Габариты						
Торнадо 2000	730 x 435 x 280 мм		Магnum 3000	915 x 580 x 495 мм		
Торнадо 2010 / 2020	730 x 435 x 280 мм		Магnum 3010 / 3020	870 x 580 x 495 мм		
Магnum 2000	870 x 580 x 495 мм		Магnum 4000	915 x 580 x 495 мм		
Магnum 2010 / 2020	825 x 580 x 495 мм		Магnum 4010 / 4020	870 x 580 x 495 мм		
1.5. Вес в кг						
Торнадо 2000	Станок		Инструмент		Принадлежности	
Торнадо 2010	31		12		7	
Торнадо 2020	43		12		7	
	43		12		7	
Магnum 2000	Станок		Инструмент		Передвижная подставка	
Магnum 2010	1/4 – 2"		1/4 – 2"		16	
Магnum 2020	75		12		16	
	87		12		16	
	87		12		16	
Магnum 3000	Станок		Инструмент	Инструмент		
Магnum 3010	2 1/2 – 3"		1/4 – 2"	2 1/2 – 3"	16	
Магnum 3020	79		12	23	16	
	108		12	23	16	
	108		12	23	16	
Магnum 4000	Станок		Инструмент	Инструмент		
Магnum 4010	2 1/2 – 4"		1/4 – 2"	2 1/2 – 4"	16	
Магnum 4020	81		12	25	16	
	108		12	25	16	
	108		12	25	16	

1.6. Информация о шуме

Значение эмиссии на рабочем месте	
Торнадо 2000, Магнум 2000 / 3000 / 4000	83 дБ (А)
Торнадо 2010, Магнум 2010 / 3010 / 4010	75 дБ (А)
Торнадо 2020	72 дБ (А)
Магнум 2020 / 3020 / 4020	74 дБ (А)

1.7. Вибрации (для всех типов)

Взвешенное эффективное значение ускорения	2,5 м/с ²
---	----------------------

Приведенные данные по вибрации были получены путем принятого метода испытания и могут использоваться для сравнения с другими приборами. Приведенные данные по вибрации могут также быть использованы для предварительной оценки.

⚠ ОСТОРОЖНО

Во время эксплуатации прибора данные по вибрации могут отличаться от приведенных, в зависимости от способа использования прибора и от нагрузки. В зависимости от условий эксплуатации может быть необходимым, принять меры безопасности для обслуживающего персонала.

2. Ввод в эксплуатацию

⚠ ОСТОРОЖНО

Транспортируемый вес превышающий 35 кг должен подниматься 2 персонами, спорт переносится отдельно. При транспортировке и установке станка принять во внимание, что центр его тяжести в независимости от наличия подставки находится в его передней части.

2.1. Установка Торнадо 2000, 2010, 2020 (Фиг. 1–3)

Ослабить барашковый винт (1). Снять инструментальный суппорт (2). Установить станок вертикально на обе направляющие поперечины (3 + 4) и вставить 3 трубные ножи в корпус редуктора до их фиксации (Фиг. 1). Придерживая станок за корпус редуктора (не за трубные ножи), поставить его на трубные ножи (Фиг. 2).

Станок можно теперь установить на любой верстак и привинтить к нему. Для этого на нижней стороне станка имеется 3 резьбовых отверстия. При помощи входящего в объем поставки шаблона просверлить на верстаке 3 отверстия (диаметр отверстий 12 мм). После этого закрепить станок снизу посредством 3 винтов М 10. Инструментальный суппорт надо установить на направляющие поперечины. Рычаг прижима (5) продеть сзади через отверстия на инструментальном суппорте и так надеть зажимное кольцо (6) на заднюю направляющую поперечно, чтобы барашковый винт оставался сзади, а кольцевая канавка была свободной. Насадить рукоятку (7) на рычаг прижима.

Навесить масляную ванну на винты, расположенные снизу по обоим сторонам корпуса редуктора, и сдвинуть ее направо сбоку в шлиц. Масляную ванну навесить на кольцевую канавку в задней направляющей поперечно (4). Зажимное кольцо рычага прижима надвинуть до его прилегания к подвеске масляной ванны и прижать. Конец масляного шланга со всасывающим фильтром поместить в масляную ванну, а другой конец надвинуть на ниппель обратной стороны инструментальных салазок.

Залить 2 литра масла для охлаждения. Установить сзади корыто для стружки.

ПРИМЕЧАНИЕ

Ни в коем случае не включать станок без охлаждающего масла.

Направляющий палец резьбонарезной головки (8) установить в отверстие инструментального суппорта, и надвинуть резьбонарезную головку на направляющий палец до упора осевым усилием и покачивающими движениями.

Для лучшей транспортировки подвесить педальный выключатель на винт, расположенный на обратной стороне корпуса редуктора (Фиг. 3).

Установка Магнум 2000 Т, 2010 Т, 2020 Т, 3000 Т, 3010 Т, 3020 Т, 4000 Т, 4010 Т, 4020 Т (Фиг. 8)

Закрепить станок на верстаке или на тележке-подставке (комплектующие) 3-мя винтами, входящими в объем поставки. В целях транспортировки машина может быть приподнята впереди за направляющие прогоны и сзади за трубу закрепленную в зажимном и цетрирующем патроне. Для транспортировки на подставке в проушины на подставке вставляются патрубки Ø ¾" и длиной около 60 см и крепятся барашковыми винтами. Если машина не транспортируется можно снять оба колеса.

Залить 5 литров охлаждающего масла.

ПРИМЕЧАНИЕ

Ни в коем случае не включать станок без охлаждающего масла.

2.2. Установка Торнадо 2000 Т, 2010 Т, 2020 Т (Фиг. 7 + 8)

Закрепить станок на верстаке или на тележке-подставке (комплектующие) 3-мя винтами, входящими в объем поставки. В целях транспортировки машина может быть приподнята за передник прорези в танине и в заде за мотор или крепление подпорки для заготовок. Для транспортировки на подставке в проушины на подставке вставляются патрубки Ø ¾" и длиной около 60 см и крепятся барашковыми винтами. Если машина не транспортируется можно снять оба колеса.

Залить 5 литров охлаждающего масла.

ПРИМЕЧАНИЕ

Ни в коем случае не включать станок без охлаждающего масла.

Установка Магнум 2000 Т-L, 2010 Т-L, 2020 Т-L, 3000 Т-L, 3010 Т-L, 3020 Т-L, 4000 Т-L, 4010 Т-L, 4020 Т-L (Фиг. 8)

Закрепить станок на верстаке или на подставке (комплектующие) 4-мя винтами, входящими в объем поставки. В целях транспортировки машина может быть приподнята впереди за направляющие прогоны и в заде за трубу закрепленную в зажимном и цетрирующем патроне. Зажимное кольцо (10) с барашковым винтом надевается на задний направляющий прогон так, чтобы кольцевая выточка оставалась свободной. Подвесить поддон в заде на винты находящиеся на нижней части корпуса и впереди на кольцевую выточку заднего направляющего прогона. Протянуть зажимное кольцо (10) до упора в подвеску поддона и зафиксировать его. Поместить шланг с фильтром в поддон. Вставить сзади ёмкость для стружки.

Залить 2 литров охлаждающего масла.

ПРИМЕЧАНИЕ

Ни в коем случае не включать станок без охлаждающего масла.

2.3. Подключение к электросети

⚠ ПРЕДУПРЕЖДЕНИЕ

Перед подключением станка к электросети проверьте, соответствует ли напряжение, указанное на табличке параметров, напряжению сети. Использовать только оснащенный заземлением удлинительный кабель. Включение/выключение станка производится педальным выключателем (21, Торнадо / 4, Магнум). Переключатель (18, Торнадо / 3, Магнум) служит для предварительной установки направления вращения, а также скорости. Станок может быть включен только при снятой блокировке аварийного выключателя (22, Торнадо / 5, Магнум) и задействованном защитным выключателем (23, Торнадо / 6, Магнум) на педальном выключателе. В случае прямого подключения станка к электросети (без штепсельного разъема) следует монтировать главный выключатель 16 А.

2.4. Охлаждающие масла

Пользуйтесь только охлаждающими маслами фирмы REMS. Они обеспечивают великолепные результаты резания, длительный срок службы гребёнок, а также в значительной степени щадящую эксплуатацию станка.

ПРИМЕЧАНИЕ

Высоколегированное охлаждающее масло **REMS Специал** применимо для всех видов трубной и болтовой резьбы. Оно вымывается водой (подтверждено экспертизой). Применение охлаждающих масел на минеральной основе для труб питьевых водопроводов в некоторых государствах, как например Германия, Австрия и Швейцария не допустимо. В этом случае использовать не содержащий минерального масла REMS Санитол.

Охлаждающее масло **REMS Санитол** не содержит минеральных масел, синтетическое, полностью растворимое в воде и обладает смазочными особенностями минерального масла. Оно используется для всех видов трубной и болтовой резьбы. В Германии, Австрии и Швейцарии должно быть использовано в трубах питьевых водопроводов и соответствует предписаниям (DVGW Prüf-Nr. DW-0201AS2032; ÖVGW Prüf-Nr. W 1.303; SVGW Prüf-Nr. 7808-649).

ПРИМЕЧАНИЕ

Все охлаждающие масла использовать только в неразбавленном виде!

2.5. Опора материала

⚠ ОСТОРОЖНО

Трубы и стержни с 2 м длины подлежат дополнительной опоре регулируемым по высоте приспособлением REMS Геркулес. Оно имеет стальные шарики для безпроблемного вращения труб и стержней во всех направлениях без опрокидывания опоры. Если REMS Магнум закреплён на верстаке, то используется REMS Геркулес Y, который также крепляется на верстаке. Рабочий диапазон REMS Геркулес и REMS Геркулес Y: Ø ½–4".

2.6. Автоматическая головка REMS 4"

При использовании автоматической головки REMS 4" соблюдать инструкцию по эксплуатации, поставленную вместе с автоматической головкой REMS 4".

3. Эксплуатация

3.1. Инструмент

Резьбонарезная головка (8, Торнадо / 12, Магнум) является универсальной резьбонарезной головкой, т.е. для вышеназванных диапазонов, разбитых на 2 комплекта инструмента, на каждый требуется только одна резьбонарезная головка. Для нарезки конической трубной резьбы ограничитель длины резьбы (9, Торнадо / 13, Магнум) должен быть выставлен с рычагом смыкания и размыкания (10, Торнадо / 14, Магнум) в одном направлении. В этом случае при достижении нормированной длины резьбы данного диаметра головка открывается автоматически. Для нарезки длиной и метрической резьбы ограничитель (9, Торнадо / 13, Магнум) откидывается.

Замена гребёнок

Замена и установка гребёнок может производиться как на установленной

так и на снятой резьбонарезной головке (например: на верстаке). Для этого ослабить зажимной рычаг (11, Торнадо / 15, Магнум), не отвинчивая его. Отодвинуть шкив для перестановки (12, Торнадо / 16, Магнум) за сферическую ручку от зажимного рычага до конечного положения. В этом положении гребёнки вынимаются и вставляются. При этом следить за тем, чтобы размеры резьбы указанные на обратной стороне гребёнок, соответствовали размеру резьбы подлежащей нарезанию. Кроме того, номера, также обозначенные на обратной стороне гребёнок, должны совпадать с номерами держателей гребёнок (14, Торнадо / 17, Магнум).

Ввести гребёнки в резьбонарезную головку до их фиксации в шариках, расположенных в шлицевом отверстии держателя гребёнок. После фиксации всех гребёнок устанавливается размер резьбы передвижением шкива для перестановки. Болтовая резьба должна быть постоянно выставлена на «Болт». Затянуть шкив для перестановки зажимным рычагом. Замокнуть резьбонарезную головку. Для этого нажать с усилием рычаг замыкания и размыкания (10, Торнадо / 14, Магнум) по направлению направо вниз. Резьбонарезная головка размыкается либо автоматически (коническая трубная резьба), либо может быть в любое время разомкнутой вручную лёгким нажимом на рычаг замыкания и размыкания по направлению влево.

Если для резьбонарезной головки 2½–3" и 2½–4" на основании повышенного усилия резания (например, затупившиеся гребёнки) не достаточно крепёжной силы зажимного рычага (11, Торнадо / 15, Магнум), т.е. резьбонарезная головка открывается под воздействием усилия резания, необходимо дополнительно затянуть цилиндрический винт на стороне, противоположной зажимному рычагу (11, Торнадо / 15, Магнум).

Труборез (15, Торнадо / 18, Магнум) служит для резки труб ¼–2" или 2½–4".

Трубный внутренний гратосниматель (16, Торнадо / 19, Магнум) применяется для труб ¼–2" или 2½–4". Пиноль предохранить от проворачивания посредством её фиксации в суппорте гратоснимателя спереди или сзади, в зависимости от длины трубы.

3.2. Зажимные патроны

Для закрепления диаметров < 8 мм в Магнуме до 2" и Торнадо и для закрепления диаметров < 20 мм в Магнуме до 4" необходима подогнанная к данным диаметрам гильза (арт.-№ 343001). При заказе гильзы указывается желаемый диаметр.

3.2.1. Зажимные патроны Торнадо (19) и (20)

Самоцентрирующиеся зажимные кулачки открываются и закрываются авто-матически при поворачивании переключателя (18) налево или направо и нажатии педального выключателя (21). При замене переднего и заднего зажимных кулачков следить за тем, чтобы отдельные зажимные кулачки устанавливались согласно Фиг. 4 и 5, т.к. неверная установка приводит к их повреждению. Ни в коем случае не включать станок прежде чем закончен полный монтаж всех зажимных кулачков и обеих крышек зажимных патронов.

3.2.2. Зажимные патроны Магнум (1) (2)

Ударный, быстрозажимной патрон (1), ведущий патрон (2)

Передний ударный, быстрозажимной патрон (1) с большим зажимным кольцом и встроенные в держатели подвижные кулачки, дают возможность центрального и надёжного зажима с приложением минимальных усилий. Выступающую часть заготовки из направляющего патрона (2) необходимо зажать.

Замена зажимных кулачков Магнум

Свести зажимные кулачки (24) посредством зажимного кольца (22) до диаметра зажима прим. 30 мм. Извлечь винты зажимных кулачков (24). Выдавить зажимные кулачки подходящим инструментом (отвёртка) по направлению назад. Вставить спереди новые зажимные кулачки с наживлёнными винтами в держатели.

3.3. Технологический процесс

3.3.1. Торнадо

Повернуть инструменты и привести инструментальный суппорт при помощи рычага прижима (5) в правое конечное положение. Ввести материал таким образом, чтобы он приблизительно на 10 см выступал из зажимного патрона (19). Повернуть вниз резьбонарезную головку (8) и замкнуть её. Переключатель (18) привести в положение 1, нажать на педальный выключатель (21). После этого происходит самозажимание материала. На устройствах типа 2010 и 2020 для отрезания и снятия заусенцев, а также для нарезки малой резьбы можно пользоваться 2-ой скоростью. Для этого следует выключатель (18) работающего станка быстро перевести из положения 1 в положение 2. Резьбонарезную головку с рычагом прижима (5) прижать к вращающемуся обрабатываемому материалу.

После одного-двух ходов резьбы резьбонарезная головка автоматически продолжает работу. После того, как для конусной трубной резьбы достигнута стандартная длина резьбы, резьбонарезная головка автоматически открывается. При длинной или болтовой резьбе следует открыть на работающем станке резьбонарезную головку вручную. Отпустить педальный выключатель (21). Установить выключатель (18) на «R». Кратковременно нажать педальный выключатель (21) - происходит разжатие материала. Дополнительным захватом материала можно нарезать бесконечно длинную резьбу. Для этого отпустить педальный выключатель (21) при нарезании резьбы в момент приближения инструментального суппорта к корпусу станка. Не открывать резьбонарезную головку. Поставить выключатель

на «R». Ослабить материал, привести инструментальный суппорт к обрабатываемому материалу посредством рычага прижима в правое конечное положение. Вновь включить станок в позицию коммутации 1.

Для разрезания труб развернуть труборез (15), и при помощи рычага прижима привести его в желаемую позицию разрезания. При поворачивании шпинделя направо происходит разрезание вращающейся трубы. Возникающий при этом внутренний грат удаляется при помощи трубного гратоснимателя (16).

Спуск охлаждающего масла: снять шланг с инструментального суппорта (2) и опустить его конец в ручную масленку. Станок должен работать до полного слива масла из ванны. Или: снять ванну и удалить масло через слив (17).

3.3.2. Магнум

Повернуть инструменты и привести инструментальный суппорт при помощи рычага прижима (8) в правое конечное положение. Ввести материал через открытый ведущий (2) и открытый ударный, быстрозажимной патрон (1) таким образом, чтобы он приблизительно на 10 см выступал из зажимного патрона. Закрыть ударный, быстрозажимной патрон до прилегания зажимных кулачков к материалу. Посредством зажимного кольца, после короткого открывающего движения, одним или двумя резкими движениями зажать материал. Благодаря ведущему патрону (2) происходит центрирование выходящего назад материала. Повернуть вниз резьбонарезную головку и замкнуть её. Выставить выключатель (3) в положение 1, задействовать педальный выключатель (4). Магнум 2000 / 3000 / 4000 включается/выключается только посредством педального выключателя (4).

На Магнум 2010 / 3010 / 4010 и 2020 / 3020 / 4020 для обрезки и удаления грата, а также для нарезки резьбы маленьких диаметров может быть выставлена 2. скорость. Для этого быстро перевести выключатель (3) работающего станка из положения 1 в положение 2. Прижать резьбонарезную головку рычагом прижима (8) к вращающемуся материалу.

После одного-двух витков резьбы резьбонарезная головка продолжает работу автоматически. По достижении для конусной резьбы стандартной, нормированной длины, резьбонарезная головка автоматически открывается. При нарезке длинной или болтовой резьбы следует открыть резьбонарезную головку на работающем станке вручную. Отпустить педальный выключатель (4). Открыть ударный, быстрозажимной патрон, достать материал.

Дополнительным захватом материала посредством перехвата можно нарезать бесконечно длинную резьбу. Для этого отпустить педальный выключатель (4) при нарезке резьбы в момент приближения инструментального суппорта к корпусу станка. Не открывать резьбонарезную головку. Разжать материал, привести инструментальный суппорт с обрабатываемым материалом посредством рычага прижима в правое конечное положение. Снова зажать материал и включить станок. Для обрезки труб, опустить труборез (18) и при помощи рычага прижима привести его в желаемую позицию резания. Посредством вращения шпинделя по направлению вправо, происходит обрезка вращающейся трубы.

Возникающий при этом внутренний грат, удаляется при помощи внутреннего трубного гратоснимателя (19).

Спуск охлаждающего масла: снять шланг с инструментального суппорта (7) и опустить его конец в ёмкость. Включить станок и ждать полного оттока масла из поддона. Или: снять ванну и спустить масло через слив (25).

3.4. Изготовление ниппелей и двойных ниппелей

Для нарезки ниппелей используются приспособления REMS ниппельфикс (автоматический внутренний зажим) и REMS ниппельспаннер (внутренний зажим). При этом следить, чтобы с концов труб был всегда удалён внутренний грат, насаживать заготовки труб до упора.

Для зажима заготовок труб (с резьбой или без резьбы) ниппельным зажимом REMS ниппельспаннер, шпиндель вращается посредством какого-либо инструмента (например отвёртки), при этом головка ниппельного зажима расширяется.

При использовании ниппельных зажимов REMS ниппельфикс и REMS ниппельспаннер следить за тем, чтобы длина нарезаемых ниппелей не была меньше стандартной.

3.5. Изготовление левой резьбы

Для изготовления левой резьбы пригодны только REMS Magnum 2010, 2020, 4010 и 4020. Резьбонарезная головка в инструментальный суппорт для нарезки левой резьбы, должна быть размечена, например, винтом M10x40. В противном случае может произойти подъем, и начало резьбы может быть повреждено. Поставить выключатель в положение «R». Поменять подключения шлангов на насосе для смазочно-охлаждающей жидкости или закоротить насос для смазочно-охлаждающей жидкости. Как альтернативу использовать клапан двойного действия (№ артикула 342080) (принадлежности), укрепленный на станке. С помощью рычага на клапане двойного действия (рис. 9) направление потока в насосе для смазочно-охлаждающей жидкости меняется на противоположное.

4. Поддержание в исправном состоянии



Перед началом работ по техническому уходу и ремонту отключить сетевой штекер! Эти работы разрешается выполнять только квалифицированным специалистам.

4.1. Техобслуживание

Станок в техническом уходе не нуждается. Редуктор работает в замкнутой масляной ванне и поэтому не нуждается в смазке.

4.2. Ревизия/ремонт

Электродвигатель станка Торнадо 2000 / Магnum 2000 / 3000 / 4000 имеет угольные щётки. Эти щётки изнашиваются и по этому подлежат переодическому контролю и в необходимом случае замене. Для этого следует ослабить 4 винта на корпусе электродвигателя на приблизительно 3 мм и снять с него обе крышки. Смотри также 6. Правила поведения при неполадках.

5. Монтажные схемы соединений и перечень приборов Торнадо

Монтажные схемы соединений		Торнадо 2000		Торнадо 2010		Торнадо 2020	
		Цвет жилы/№	Клемма	Цвет жилы/№	Клемма	Цвет жилы/№	Клемма
Педальный выключатель	Линия подключения	коричневый синий зелён./жёлтый	2 (авар. выкл.) 2 (авар. выкл.) ⊥ корпус	коричневый синий зелён./жёлтый	2 (авар. выкл.) 2 (авар. выкл.) ⊥ корпус	коричневый чёрный серый синий зелён./жёлтый	1 3 5 A1 ⊥ корпус
	Линия подключения	коричневый синий зелён./жёлтый	2 (защита двиг.) 1 (авар. выкл.) ⊥ корпус	коричневый синий зелён./жёлтый	2 (защита двиг.) 1 (авар. выкл.) ⊥ корпус	чёрный 1 чёрный 2 чёрный 3 чёрный 4 чёрный 5 зелён./жёлтый	2 4 6 14 2 (авар. выкл.) ⊥ корпус
	Внутриннее подключение	красный красный	1 (авар. выкл.) ↓ 13 (клавиша) 14 (клавиша) ↓ 1 (защита двиг.)	красный красный	1 (авар. выкл.) ↓ 13 (клавиша) 14 (клавиша) ↓ 1 (защита двиг.)	красный красный	5 → 1 (авар. выкл.) 13 → A2
Корпус редуктора	Линия подключения	коричневый синий зелён./жёлтый	1 3 ⊥ корпус	коричневый синий зелён./жёлтый	R S ⊥ корпус	чёрный 1 чёрный 2 чёрный 3 чёрный 4 чёрный 5 зелён./жёлтый	L ₁ L ₂ L ₃ L ₄ 5 ⊥ корпус
	Двигатель	чёрный 2 чёрный 5 чёрный 6 чёрный 4 чёрный 3 чёрный 1	4 8 10 6 5 2	красный 1 жёлтый 2 зелён. 3 чёрный белый синий зелён./жёлтый	U ₁ V ₁ W ₁ U ₂ V ₂ W ₂ ⊥ корпус	красный жёлтый зелён. чёрный белый синий белый 7/20 белый 8/21 зелён./жёлтый	U ₁ V ₁ W ₁ U ₂ V ₂ W ₂ 7 8 ⊥ корпус
	Тормозное сопротивление	коричневый синий	5 12				
	Конденсатор			коричневый синий	C ₁ C ₂		
Ванна	Электронасос (исполнение машины "Т")	коричневый синий зелён./жёлтый	1 3 ⊥ корпус	коричневый синий зелён./жёлтый	R S ⊥ корпус	коричневый синий зелён./жёлтый	L ₁ L ₂ ⊥ корпус
Перечень приборов							
Двигатель	RW 345	REMS	RW 342	REMS	RW 343	REMS	
Кулачковый выкл.	CA 10 C 58751 * FT22V	REMS	CA 10 C 58761 * FT22V	REMS	CA 10 D-U277 * 01 FT22V	REMS	
Педальный выкл.	T 5300	REMS	T 5300	REMS	T 5400	REMS	
Конденсатор			MP 35/100/330	REMS			

Монтажные схемы соединений и перечень приборов Магнум

Монтажные схемы соединений		Магнум 2000/3000/4000 		Магнум 2010/3010/4010		Магнум 2020/3020/4020	
		Цвет жилы/№	Клемма	Цвет жилы/№	Клемма	Цвет жилы/№	Клемма
Педальный выключатель	Линия подключения	коричневый синий	2 (авар. выкл.) 2 (авар. выкл.)	коричневый синий зелён./жёлтый	2 (авар. выкл.) 2 (авар. выкл.) ⊥ корпус	коричневый чёрный чёрный синий зелён./жёлтый	1 3 5 A1 ⊥ корпус
	Линия подключения	коричневый синий	2 (защита двиг.) 1 (авар. выкл.)	коричневый синий зелён./жёлтый	2 (защита двиг.) 1 (авар. выкл.) ⊥ корпус	чёрный 1 чёрный 2 чёрный 3 чёрный 4 чёрный 5 зелён./жёлтый	2 4 6 14 2 (авар. выкл.) ⊥ корпус
	Внутриннее подключение	красный красный	1 (авар. выкл.) ↓ 13 (клавиша) 14 (клавиша) ↓ 1 (защита двиг.)	красный красный	1 (авар. выкл.) ↓ 13 (клавиша) 14 (клавиша) ↓ 1 (защита двиг.)	красный красный	5 → 1 (авар. выкл.) 13 → A2
Корпус редуктора	Линия подключения	коричневый синий	2 1	коричневый синий зелён./жёлтый	R S ⊥ корпус	чёрный 1 чёрный 2 чёрный 3 чёрный 4 чёрный 5 зелён./жёлтый	L ₁ L ₂ L ₃ 4 5 ⊥ корпус
	Двигатель	чёрный 2 чёрный 5 чёрный 6 чёрный 4 чёрный 3 чёрный 1	коричневый 6 5 3 4 синий	красный жёлтый зелён. чёрный белый синий зелён./жёлтый	U ₁ V ₁ W ₁ U ₂ V ₂ W ₂ ⊥ корпус	красный жёлтый зелён. чёрный белый синий белый 7/20 белый 8/21 зелён./жёлтый	U ₁ V ₁ W ₁ U ₂ V ₂ W ₂ 7 8 ⊥ корпус
	Конденсатор			коричневый синий	C ₁ C ₂		
Перечень приборов							
Двигатель	RW 345	REMS	RW 342	REMS	RW 343	REMS	
Кулачковый выкл.			CA 10 C 58761 * FT22V	REMS	CA 10 D-U277 * 01 FT22V	REMS	
Педальный выкл.	T 5310	REMS	T 5300	REMS	T 5400	REMS	
Конденсатор			MP 35/100/330	REMS			

6. Правила поведения при неполадках

6.1. Неполадка: станок не включается.

Причина:

- Не снята блокировка с аварийного выключателя.
- Сработал защитный выключатель электродвигателя.
- Изношенные или дефектные угольные щётки (Торнадо 2000, Магнум 2000 / 3000 / 4000).

6.2. Неполадка: станок не тянет.

Причина:

- Затупившиеся гребёнки.
- Плохое охлаждающее масло.
- Перегрузка сети тока.
- Слишком малое поперечное сечение удлинительного кабеля.
- Плохой контакт штепсельных соединений.
- Износившиеся угольные щётки (Торнадо 2000, Магнум 2000 / 3000 / 4000).

6.3. Неполадка: отсутствующая или не достаточная подача охлаждающего масла к резьбонарезной головке.

Причина:

- Неисправный маслонасос.
- Не достаточное количество охлаждающего масла в поддоне.
- Засорение фильтра во всасывающем штуцере.

6.4. Неполадка: несмотря на правильную регулировку шкалы, слишком широкое раскрытие гребёнок.

Причина:

- Не закрыта резьбонарезная головка.

6.5. Неполадка: резьбонарезная головка не раскрывается.

Причина:

- При раскрытой резьбонарезной головке была нарезана резьба на следующий по диаметру размер трубы.
- Откинут ограничитель длины.

6.6. Неполадка: непригодная резьба.

Причина:

- Затупившиеся гребёнки.
- Неправильная посадка гребёнок. Следить за номерами.
- Отсутствующая или не достаточная подача охлаждающего масла.
- Плохое охлаждающее масло.
- Помеха в движении подачи инструментального суппорта.

6.7. Неполадка: труба проскальзывает в зажимных патронах.

Причина:

- Сильно загрязнённые зажимные кулачки.
- Для труб с толстым слоем синтетической оболочки использовать специальные зажимные кулачки.
- Изношенные зажимные кулачки.

7. Утилизация

После окончания использования машины не утилизировать ее как бытовой мусор. Утилизация проводится надлежащим образом по законодательным предписаниям.

8. Гарантийные условия изготовителя

Гарантийный период составляет 12 месяцев после передачи нового изделия первому пользователю. Время передачи подтверждается отправкой оригинала документов, подтверждающих покупку. Документы должны содержать информацию о дате покупки и обозначение изделия. Все функциональные дефекты, возникшие в гарантийный период, если они доказано возникли из-за дефекта изготовления или материала, устраняются бесплатно. После устранения дефекта срок гарантии на изделие не продлевается и не возобновляется. Дефекты, возникшие по причине естественного износа, неправильного обращения или злоупотребления, несоблюдения эксплуатационных предписаний, непригодных средств производства, избыточных нагрузок, применения не в соответствии с назначением, собственных или посторонних вмешательств, или же по иным причинам, за которые ф-ма REMS ответственности не несет, из гарантии исключаются. Гарантийные работы может выполнять только контрактная сервисная мастерская, уполномоченная ф-мой REMS. Претензии признаются только

в том случае, если изделие передано в уполномоченную ф-мой REMS контрактную сервисную мастерскую без предварительных вмешательств и в неразобранном состоянии. Замененные изделия и детали переходят в собственность ф-мы REMS.

Расходы по доставке в обе стороны несет пользователь.

Законные права пользователя, в особенности его гарантийные претензии к продавцу при наличии недостатков, настоящей гарантией не ограничиваются. Данная гарантия изготовителя действует только в отношении новых изделий, которые куплены и используются в Европейском Союзе, Норвегии или Швейцарии.

В отношении данной гарантии действует Немецкое право за исключением Соглашения Объединенных Наций о контрактах по международной закупке товаров (CISG).

9. Перечень деталей

Перечень деталей см. www.rems.de → Загрузка → Перечень деталей.

Μετάφραση των πρωτότυπων οδηγιών χρήσης

REMS Tornado 2000 / 2010 / 2020

1	Βίδα τύπου πεταλούδας	13	Σφαιρικό κουμπί / Εσοχή λαβής
2	Εργαλειοφόρας	14	Στήριγμα σιαγόνων κοπής
3	Βραχίονας οδήγησης, μπροστά	15	Κόφτης σωλήνων
4	Βραχίονας οδήγησης, πίσω	16	Διάταξη αφαίρεσης γρεζιών εσωτερικά των σωλήνων
5	Μοχλός προσπίεσης	17	Στόμιο εκροής
6	Δακτύλιος σύσφιξης	18	Διακόπτης
7	Χειρολαβή	19	Σφιγκτήρας
8	Κεφαλή κοπής	21	Ποδοδιακόπτης
9	Αναστολέας μήκους	22	Πλήκτρο Διακοπή Ανάγκης
10	Μοχλός κλεισίματος και ανοίγματος	23	Διακόπτης ασφαλείας
11	Μοχλός σύσφιξης	24	Πείρος οδηγός
12	Δίσκος ρύθμισης		

REMS Magnum 2000 / 2010 / 2020 / 3000 / 3010 / 3020 / 4000 / 4010 / 4020

1	Κρουστικός ταχυσφιγκτήρας	14	Μοχλός κλεισίματος και ανοίγματος
2	Σφιγκτήρας οδηγός	15	Μοχλός σύσφιξης
3	Διακόπτης δεξιά-αριστερά	16	Δίσκος ρύθμισης
4	Ποδοδιακόπτης	17	Στήριγμα σιαγόνων κοπής
5	Πλήκτρο Διακοπή Ανάγκης	18	Κόφτης σωλήνων
6	Διακόπτης ασφαλείας	19	Διάταξη αφαίρεσης γρεζιών εσωτερικά των σωλήνων
7	Εργαλειοφόρας	20	Λεκάνη ψυκτικού υγρού
8	Μοχλός προσπίεσης	21	Λεκάνη γρεζιών
9	Χειρολαβή	22	Δακτύλιος σύσφιξης
10	Δακτύλιος σύσφιξης με βίδα τύπου πεταλούδας	23	Φορέας σιαγόνων σύσφιξης
11	Βίδα τύπου πεταλούδας	24	Σιαγόνες σύσφιξης
12	Κεφαλή κοπής	25	Πώμα φραγής
13	Αναστολέας μήκους		

Γενικές υποδείξεις ασφαλείας

⚠ ΠΡΟΕΙΔΟΠΟΙΗΣΗ

Πρέπει να διαβάσετε όλες τις οδηγίες. Μη τήρηση των παρακάτω οδηγιών μπορεί να προκαλέσει ηλεκτροπληξία, πυρκαγιά και/ή σοβαρούς τραυματισμούς. Ο κάτωθι αναφερόμενος όρος „ηλεκτρική συσκευή“ αναφέρεται σε ηλεκτρικά εργαλεία που λειτουργούν με τροφοδοσία ρεύματος (με καλώδιο), σε ηλεκτρικά εργαλεία που λειτουργούν με μπαταρία (χωρίς καλώδιο), σε μηχανές και ηλεκτρικές συσκευές. Χρησιμοποιείτε την ηλεκτρική συσκευή μόνο σύμφωνα με τις προδιαγραφές και τηρώντας τους γενικούς κανόνες ασφαλείας και πρόληψης ατυχημάτων.

ΦΥΛΑΞΤΕ ΤΙΣ ΠΑΡΟΥΣΕΣ ΟΔΗΓΙΕΣ.

A) Χώρος εργασίας

α) Διατηρείτε το χώρο εργασίας σας καθαρό και τακτοποιημένο. Σε περίπτωση που ο χώρος εργασίας δεν είναι τακτοποιημένος ή είναι ελλιπώς φωτισμένος μπορεί να προκληθούν ατυχήματα.

β) Μη χρησιμοποιείτε την ηλεκτρική συσκευή σε περιβάλλον με κίνδυνο έκρηξης, στο οποίο υπάρχουν εύφλεκτα υγρά, αέρια ή σκόνη. Οι ηλεκτρικές συσκευές παράγουν σπινθήρες οι οποίοι μπορεί να αναφλέξουν σκόνη ή ατμούς.

γ) Κατά τη χρήση της ηλεκτρικής συσκευής κρατήστε μακριά παιδιά και άλλα άτομα. Εάν κάποιος αποσπάσει την προσοχή σας, μπορεί να χάσετε τον έλεγχο της συσκευής.

B) Ηλεκτρική ασφάλεια

α) Το βύσμα σύνδεσης της ηλεκτρικής συσκευής πρέπει να ταιριάζει με την πρίζα. Απαγορεύεται η καθ' όποιονδήποτε τρόπο τροποποίηση του βύσματος. Μη χρησιμοποιείτε προσαρμογέα μαζί με γειωμένες ηλεκτρικές συσκευές. Ο κίνδυνος ηλεκτροπληξίας μειώνεται εάν χρησιμοποιείτε μη τροποποιημένα βύσματα και κατάλληλες πρίζες. Εάν η ηλεκτρική συσκευή είναι εξοπλισμένη με προστατευτικό αγωγό γείωσης, θα πρέπει να συνδέεται μόνο σε πρίζες με επαφή προστασίας. Η χρήση της ηλεκτρικής συσκευής σε εργοτάξια, σε υγρούς χώρους, στην ύπαιθρο ή σε παρόμοιες συνθήκες επιτρέπεται μόνον εάν είναι συνδεδεμένος στο δίκτυο ένας διακόπτης προστασίας παραμένουτος ρεύματος 30mA (διακόπτης FI).

β) Αποφύγετε τη σωματική επαφή με γειωμένες επιφάνειες, όπως για παράδειγμα σωλήνες, καλοριφέρ, ηλεκτρικές κουζίνες ή ψυγεία. Όταν το σώμα σας είναι γειωμένο υφίσταται αυξημένος κίνδυνος ηλεκτροπληξίας.

γ) Προφυλάξτε τη συσκευή από βροχή και υγρασία. Η εισχώρηση νερού στην ηλεκτρική συσκευή αυξάνει τον κίνδυνο ηλεκτροπληξίας.

δ) Μη χρησιμοποιείτε το καλώδιο για τη μεταφορά ή την ανάρτηση της συσκευής, ή για να αφαιρέσετε το ρευματολήπτη από την πρίζα. Κρατήστε το καλώδιο μακριά από πηγές θερμότητας, λάδι, αιχμηρές γωνίες ή κινούμενα μέρη της συσκευής. Κατεστραμμένα ή μπερδεμένα καλώδια αυξάνουν τον κίνδυνο ηλεκτροπληξίας.

ε) Εάν εργάζεστε με ηλεκτρική συσκευή σε υπαίθριο χώρο, χρησιμοποιείτε καλώδιο προέκτασης που είναι εγκεκριμένο και για χρήση σε εξωτερικούς χώρους. Η χρήση ενός κατάλληλου καλωδίου προέκτασης εξωτερικής χρήσης μειώνει τον κίνδυνο ηλεκτροπληξίας.

Γ) Ασφάλεια ατόμων

Οι παρούσες συσκευές δεν είναι κατάλληλες για χρήση από άτομα (συμπεριλαμβανομένων παιδιών) με μειωμένες φυσικές, αισθητικές ή πνευματικές ικανότητες, ή ελλιπή εμπειρία και γνώση, εκτός και εάν έχουν ενημερωθεί περί της χρήσης της συσκευής ή ελέγχονται από άτομο υπεύθυνο για την

ασφάλεια τους. Τα παιδιά πρέπει να επιτηρούνται, ώστε να μην είναι σε θέση να παίξουν με τη συσκευή.

- α) **Οι ενέργειές σας πρέπει να είναι πάντοτε προσεκτικές και συνειδητοποιημένες. Ο χειρισμός των ηλεκτρικών συσκευών πρέπει να γίνεται πάντοτε με ιδιαίτερη προσοχή. Μη χρησιμοποιείτε την ηλεκτρική συσκευή όταν αισθάνεστε κόπωση ή όταν βρίσκεστε υπό την επήρεια οινοπνεύματος, ναρκωτικών ουσιών ή φαρμάκων.** Μια στιγμή απροσεξίας κατά τη χρήση της συσκευής μπορεί να έχει ως συνέπεια σοβαρούς τραυματισμούς.
- β) **Φοράτε ατομικό προστατευτικό εξοπλισμό και πάντοτε προστατευτικά γυαλιά.** Ανάλογα με τη χρήση και το είδος της ηλεκτρικής συσκευής, ο ατομικός προστατευτικός εξοπλισμός, όπως μάσκα προστασίας από τη σκόνη, αντιολισθητικά υποδήματα ασφαλείας, προστατευτικό κράνος ή προστασία ακοής, μπορεί να μειώσει τον κίνδυνο τραυματισμού.
- γ) **Αποφύγετε την ακούσια θέση σε λειτουργία της συσκευής. Προτού συνδέσετε το ρευματολήπτη στην πρίζα βεβαιωθείτε ότι ο διακόπτης ενεργοποίησης βρίσκεται στη θέση „OFF“.** Για την αποφυγή ατυχημάτων φροντίστε ώστε να μην κρατάτε το διακόπτη ενεργοποίησης πατημένο κατά τη μεταφορά της συσκευής και να μη συνδέετε τη συσκευή στην παροχή ρεύματος όταν αυτή είναι ενεργοποιημένη. Μη βραχυκυκλώνετε ποτέ το βηματικό διακόπτη.
- δ) **Απομακρύνετε τα εργαλεία ρύθμισης και τα κλειδιά πριν από την ενεργοποίηση της ηλεκτρικής συσκευής.** Σε περίπτωση που παραμείνει κάποιο εργαλείο ή κλειδί κοντά σε περιστρεφόμενο μέρος της συσκευής, μπορεί να προκληθούν τραυματισμοί. Μην πιάνετε ποτέ τα κινούμενα (περιστρεφόμενα) μέρη της συσκευής.
- ε) **Μην υπερτιμάτε τον εαυτό σας. Φροντίστε πάντοτε να έχετε σταθερή θέση και καλή ισορροπία.** Έτσι μπορείτε να ελέγξετε καλύτερα τη συσκευή σε περίπτωση απρόοπτων καταστάσεων.
- στ) **Φοράτε κατάλληλη ενδυμασία. Μη φοράτε φαρδιά ρούχα ή κοσμήματα. Κρατήστε τα μαλλιά, τα ρούχα και τα γάντια σας μακριά από τα κινούμενα μέρη.** Φαρδιά ρούχα, κοσμήματα ή μαλλιά μπορεί να πιαστούν στα κινούμενα μέρη.
- ζ) **Σε περίπτωση που υπάρχει δυνατότητα σύνδεσης συσκευών αναρρόφησης και συλλογής σκόνης βεβαιωθείτε ότι αυτές είναι συνδεδεμένες και ότι χρησιμοποιούνται σωστά.** Η σωστή χρήση αυτών των συσκευών μειώνει τον κίνδυνο από τη σκόνη.
- η) **Αναθέστε τη χρήση της ηλεκτρικής συσκευής μόνο σε εκπαιδευμένα άτομα.** Η χρήση ηλεκτρικών συσκευών από ανηλικούς επιτρέπεται μόνον εφόσον αυτοί είναι πάνω από 16 ετών, ο χειρισμός της συσκευής κρίνεται απαραίτητος για την ολοκλήρωση της επαγγελματικής τους εκπαίδευσης και λαμβάνει χώρα υπό την επίβλεψη ενός ειδικού.

Δ) Προσεκτικός χειρισμός και χρήση των ηλεκτρικών συσκευών

- α) **Μην υπερφορτώνετε την ηλεκτρική συσκευή. Χρησιμοποιείτε για την εργασία σας την ενδεδειγμένη κάθε φορά ηλεκτρική συσκευή.** Χρησιμοποιώντας την κατάλληλη ηλεκτρική συσκευή εργάζεστε με μεγαλύτερη αποτελεσματικότητα και ασφάλεια στην αναφερόμενη περιοχή απόδοσης.
- β) **Μη χρησιμοποιείτε ηλεκτρικές συσκευές με ελαττωματικό διακόπτη.** Μια ηλεκτρική συσκευή που δεν ενεργοποιείται ή απενεργοποιείται είναι επικίνδυνη και πρέπει να επισκευαστεί.
- γ) **Πριν από ρυθμίσεις στη συσκευή, αλλαγή εξαρτημάτων ή προσωρινή απόθεση της, αφαιρείτε πάντοτε το ρευματολήπτη από την πρίζα.** Έτσι αποφεύγετε την ακούσια ενεργοποίηση της συσκευής.
- δ) **Φυλάσσετε τις αχρησιμοποίητες ηλεκτρικές συσκευές μακριά από παιδιά.** Μην επιτρέπετε τη χρήση της ηλεκτρικής συσκευής σε άτομα που δεν είναι εξοικειωμένα μ' αυτήν ή δεν έχουν διαβάσει τις οδηγίες χρήσης. Ο χειρισμός των ηλεκτρικών συσκευών από άπειρους χρήστες εγκυμονεί κινδύνους.
- ε) **Φροντίστε με προσοχή την ηλεκτρική συσκευή. Ελέγχετε εάν τα κινούμενα μέρη της συσκευής λειτουργούν σωστά και χωρίς να μαγκώνουν και εάν κάποια εξαρτήματα είναι σπασμένα ή φθαρμένα σε βαθμό που να επηρεάζεται η λειτουργία της συσκευής. Πριν από τη χρήση της συσκευής αναθέστε την επισκευή των ελαττωματικών εξαρτημάτων σε εξουσιοδοτημένο εξειδικευμένο προσωπικό ή σε εξουσιοδοτημένο από τη REMS κέντρο εξυπηρέτησης πελατών. Πολλά ατυχήματα οφείλονται σε ανεπαρκή συντήρηση ηλεκτρικών εργαλείων.**
- στ) **Διατηρείτε τα κοπτικά εργαλεία αιχμηρά και καθαρά.** Επιμελώς συντηρημένα κοπτικά εργαλεία με αιχμηρές λεπίδες μπλοκάρουν λιγότερο και οδηγούνται ευκολότερα.
- ζ) **Ασφαλιζετε το κατεργαζόμενο τεμάχιο.** Για τη συγκράτηση του κατεργαζόμενου τεμαχίου χρησιμοποιήστε διατάξεις σύσφιξης ή μέγκενη. Έτσι το τεμάχιο συγκρατείται καλύτερα από ό,τι με το χέρι και επιπλέον μπορείτε να χρησιμοποιήσετε και τα δύο χέρια σας για το χειρισμό της συσκευής.
- η) **Χρησιμοποιείτε ηλεκτρικές συσκευές, εξαρτήματα, ένθετα εργαλεία κλπ. σύμφωνα με τις οδηγίες χρήσης και τον καθορισμένο τρόπο χρήσης του κάθε τύπου συσκευής. Κατά τη χρήση λάβετε υπόψη σας τις συνθήκες εργασίας και την προς εκτέλεση εργασία.** Η χρήση των ηλεκτρικών συσκευών για άλλους σκοπούς εκτός των προβλεπόμενων μπορεί να οδηγήσει σε επικίνδυνες καταστάσεις. Για λόγους ασφαλείας απαγορεύεται οποιαδήποτε αυθαίρετη μετατροπή της ηλεκτρικής συσκευής.
- Ε) **Συντήρηση**
- α) **Η επισκευή της συσκευής σας πρέπει να εκτελείται μόνο από εξουσιοδοτημένο εξειδικευμένο προσωπικό και μόνο με γνήσια ανταλλακτικά.** Με αυτόν τον τρόπο διασφαλίζεται η ασφάλεια της συσκευής σας.
- β) **Τηρείτε τις προδιαγραφές συντήρησης και τις υποδείξεις σχετικά με την αλλαγή εργαλείων.**
- γ) **Ελέγχετε σε τακτά διαστήματα το καλώδιο τροφοδοσίας της ηλεκτρικής συσκευής και αναθέστε την αντικατάστασή του μόνο σε εξουσιοδοτημένο εξειδικευμένο προσωπικό ή σε εξουσιοδοτημένο από τη REMS κέντρο εξυπηρέτησης πελατών. Πρέπει να ελέγχετε τακτικά τα καλώδια προέκτασης και να αντικαθιστάτε σε περίπτωση που παρουσιάζουν φθορά.**

Ειδικές υποδείξεις ασφαλείας

⚠ ΠΡΟΕΙΔΟΠΟΙΗΣΗ

- Συνδέετε το μηχανήμα μόνο σε πρίζα με λειτουργικό αγωγό γείωσης. Εάν δεν είστε σίγουροι, ελέγξτε τη λειτουργία του αγωγού ή καλέστε ειδικό.
- Λειτουργείτε το μηχανήμα στο δίκτυο μόνο μέσω διακόπτη προστασίας παραμένουστος ρεύματος 30mA (διακόπτης FI).
- Εάν απαιτείται αντικατάσταση της γραμμής σύνδεσης, η αντικατάσταση πρέπει να πραγματοποιείται **μόνο από εξειδικευμένο τεχνικό προσωπικό**, ώστε να αποφεύγονται τυχόν προβλήματα ασφαλείας.
- Η μηχανή τίθεται στη βηματική λειτουργία μ' έναν ποδοδιακόπτη ασφαλείας με Διακοπή Ανάγκης. Όταν η επικίνδυνη περιοχή, που δημιουργείται από το περιστρεφόμενο επεξεργαζόμενο κομμάτι, δεν μπορεί να ελεγχθεί από τη θέση του χειριστή, θα πρέπει να προβλεφθούν μέτρα ασφαλείας, π.χ. διατάξεις φραγής.
- Οι εργασίες, όπως π.χ. η στεγανοποίηση του σπειρωμένου με κάνναβη, η συναρμολόγηση και αποσυναρμολόγηση, η σπειροτόμηση με χειροκίνητους βιδολόγους, η εργασία με χειροκίνητους κόπτες σωλήνων καθώς και το κράτημα του επεξεργαζόμενου κομματιού με το χέρι (αντί για τη χρήση κατάλληλων στηριγμάτων), απαγορεύονται όταν η μηχανή βρίσκεται σε λειτουργία.
- Σε περίπτωση που υπάρχει κίνδυνος να λυγίσει ή να πέσει κάτω το επεξεργαζόμενο κομμάτι (σε εξάρτηση από το μήκος και τη διατομή του υλικού και από τον αριθμό των στρωφών), ή σε περίπτωση ανεπαρκούς σταθερότητας της μηχανής (π.χ. όταν χρησιμοποιείται η αυτόματη κεφαλή κοπής 4*), πρέπει να χρησιμοποιηθούν σε επαρκή αριθμό στηρίγματα με ρυθμιζόμενο ύψος (REMS Herkules).
- Μην βάζετε τα χέρια σας ποτέ μέσα στο σφινκτήρα.
- Σφίξτε τα κοντά τεμάχια σωλήνα μόνο με το σφινκτήρα συνδεδειγμένων εξαρτημάτων REMS ή με το σφινκτήρα REMS Nippelfix.
- Στα υλικά σπειροτόμησης σε κουτιά σπρέι της REMS (REMS Spezial, REMS Sanitol) περιέχεται φιλικό μεν προς το περιβάλλον, αλλά επικίνδυνο προς ανάφλεξη αέριο (βουτάνιο). Τα κουτιά σπρέι βρίσκονται υπό πίεση, μην τα ανοίγετε με τη βία. Προστατεύετε τα κουτιά σπρέι από την ηλιακή ακτινοβολία και τη θέρμανση πάνω από τους 50°C.
- Λόγω της απολιπαντικής δράσης των υλικών ψύξης, πρέπει να αποφεύγετε την εντατική επαφή με το δέρμα. Χρησιμοποιήστε μέσα προστασίας του δέρματος με λιπαντική δράση.
- Για λόγους υγιεινής, η λεκάνη πρέπει να καθαρίζεται από τη ρύπανση και τα γρέζια τακτικά, το λιγότερο όμως μία φορά το χρόνο.
- Ο έλεγχος των λιπαντικών ψυκτικών δεν είναι απαραίτητος, επειδή λόγω της κατανάλωσης πρέπει να συμπληρώνεται διαρκώς νέο λιπαντικό ψυκτικό.

ΕΙΔΟΠΟΙΗΣΗ

- Τα λιπαντικά ψυκτικά δεν επιτρέπεται να πέφτουν συμπτυκνόμενα στο αποχετευτικό δίκτυο, σε ύδατα ή στο έδαφος. Το μη χρησιμοποιημένο λιπαντικό ψυκτικό πρέπει να παραδοθεί σε μια αρμόδια επιχείρηση απόρριψης βλαβερών υλικών. Κωδικός απορρίμματος για τα λιπαντικά ψυκτικά που περιέχουν ορυκτέλαια 54401, για τα συνθετικά 54109.

Προορισμός χρήσης

⚠ ΠΡΟΕΙΔΟΠΟΙΗΣΗ

Χρησιμοποιείτε τους σπειροτόμους Tomado και Magnum της REMS κατά το προβλεπόμενο, για την κοπή σπειρωμάτων, την κοπή και την αφαίρεση γρεζιών, την κοπή συνδεδειγμένων εξαρτημάτων και κυλίνδρων. Όλες οι άλλες χρήσεις δεν συμφωνούν με τον προορισμό χρήσης και γι' αυτό το λόγο δεν είναι επιτρεπτές.

Εξήγηση συμβόλων



Πριν την έναρξη λειτουργίας διαβάστε τις οδηγίες λειτουργίας



Το ηλεκτρικό εργαλείο αντιστοιχεί στην κατηγορία προστασίας I



Το ηλεκτρικό εργαλείο αντιστοιχεί στην κατηγορία προστασίας II



Φιλική για το περιβάλλον αποκομιδή



Σήμανση συμμόρφωσης CE

1. Τεχνικά χαρακτηριστικά

	Tornado 2000 Tornado 2010 Tornado 2020	Magnum 2000 Magnum 2010 Magnum 2020	Magnum 3000 Magnum 3010 Magnum 3020	Magnum 2000 Magnum 2010 Magnum 2020 με REMS 4" Αυτόματη κεφαλή κοπής	Tornado 2000 Tornado 2010 Tornado 2020 με REMS 4" Αυτόματη κεφαλή κοπής	Magnum 4000 Magnum 4010 Magnum 4020
1.1. Περιοχή εφαρμογής						
1.1.1. Διάμετρος σπειρώματος						
Σωλήνες (και με επένδυση πλαστικού)	1/16 – 2"	1/16 – 2"	(1/16) 1/2 – 3"	1/16 – 4"	1/16 – 4"	1/4 – 4"
Πείροι	6 – 60 mm 1/4 – 2"	6 – 60 mm 1/2 – 2"	6 – 60 mm 1/2 – 2"	6 – 60 mm 1/4 – 2"	6 – 60 mm 1/4 – 2"	14 – 60 mm 1/2 – 2"
1.1.2. Είδη σπειρώματος						
Σπείρωμα σωλήνα, κωνικό δεξιά				R (ISO 7-1, DIN 2999, BSPT), NPT		
Σπείρωμα σωλήνα, κυλινδρικό δεξιά				G (ISO 228-1, DIN 259, BSPP), NPSM		
Σπείρωμα θωρακισμένου χαλυβδοσωλήνα				Pg (DIN 40430), IEC		
Σπείρωμα πείρων				M (ISO 261, DIN 13), UNC, BSW		
1.1.3. Μήκος σπειρώματος						
Σπείρωμα σωλήνα, κωνικό	κανονικό μήκος	κανονικό μήκος	κανονικό μήκος	κανονικό μήκος	κανονικό μήκος	κανονικό μήκος
σπείρωμα σωλήνα, κυλινδρικό	} 165 mm, με επανασφίξιμο απεριόριστο	} 150 mm, με επανασφίξιμο απεριόριστο	} 150 mm, με επανασφίξιμο απεριόριστο	} 165 mm, με επανασφίξιμο απεριόριστο	} 165 mm, με επανασφίξιμο απεριόριστο	} 150 mm, με επανασφίξιμο απεριόριστο
Σπείρωμα πείρων						
1.1.4. Κοπή						
Σωλήνες	1/8 – 2"	1/8 – 2"	1/4 – 4"	1/8 – 2"	1/8 – 2"	1/4 – 4"
1.1.5. Αφαίρεση των εσωτερικών γρεζιών						
Σωλήνες	1/4 – 2"	1/4 – 2"	1/4 – 4"	1/4 – 2"	1/4 – 2"	1/4 – 4"
1.1.6. Συνδετικό εξάρτημα και διπλό συνδετικό εξάρτημα με σφιγκτήρα συνδετικού εξαρτήματος REMS (εσωτερικό σφίξιμο) με REMS Nippelfix (αυτόματο εσωτερικό σφίξιμο)						
	3/8 – 2"	3/8 – 2"	3/8 – 2"	3/8 – 2"	3/8 – 2"	3/8 – 2"
	1/2 – 4"	1/2 – 4"	1/2 – 4"	1/2 – 4"	1/2 – 4"	1/2 – 4"
1.1.7. Αυτόματη κεφαλή κοπής REMS 4" για όλους τους τύπους Tornado και Magnum 2000/2010/2020 και Magnum 3000/3010/3020 (βλ. εικ. 6)				2 1/2 – 4"	2 1/2 – 4"	
1.2. Αριθμοί στροφών της ατράκτου εργασίας						
Tornado 2000	1/16 – 2"	53 – 40 στροφές/λεπτό				
Magnum 2000	1/4 – 2"	53 – 40 στροφές/λεπτό				
Magnum 3000	1/4 – 3"	23 – 20 στροφές/λεπτό				
Magnum 4000	1/4 – 4"	23 – 20 στροφές/λεπτό				
αυτόματη, αδιαβάθμητη ρύθμιση αριθμού στροφών						
Tornado 2010 / 2020	1/16 – 2"	52 στροφές/λεπτό				
Magnum 2010 / 2020	1/4 – 2"	52 – 26 στροφές/λεπτό				
Magnum 3010 / 3020	1/4 – 3"	20 – 10 στροφές/λεπτό				
Magnum 4010 / 4020	1/4 – 4"	20 – 10 στροφές/λεπτό				
ακόμη και κάτω από πλήρες φορτίο Για υψηλό φορτίο και κακές συνθήκες ρεύματος στα μεγαλύτερα σπειρώματα Tornado 26 στροφές/λεπτό και Magnum 10 στροφές/λεπτό.						
1.3. Ηλεκτρικά στοιχεία						
Tornado 2000, Magnum 2000 / 3000 / 4000		230 V, 1~; 50–60 Hz; 1700 W κατανάλωση, 1200 W απόδοση; 8,3 A; Ασφάλεια (δίκτυο) 16 A (B). Διακοπτόμενη λειτουργία S3 25% 2,5/10 min.				
Tornado 2010, Magnum 2010 / 3010 / 4010		110 V, 1~; 50–60 Hz; 1700 W κατανάλωση, 1200 W απόδοση; 16,5 A; Ασφάλεια (δίκτυο) 30 A (B). Διακοπτόμενη λειτουργία S3 25% 2,5/10 min.				
Tornado 2020, Magnum 2020 / 3020 / 4020		230 V, 1~; 50 Hz; 2100 W κατανάλωση, 1400 W απόδοση; 10 A; Ασφάλεια (δίκτυο) 10 A (B). Διακοπτόμενη λειτουργία S3 70% 7/10 min. 400 V, 3~; 50 Hz; 2000 W κατανάλωση, 1500 W απόδοση; 5 A; Ασφάλεια (δίκτυο) 10 A (B). Διακοπτόμενη λειτουργία S3 70% 7/10 min.				
1.4. Διαστάσεις (Μ x Π x Υ)						
Tornado 2000	730 x 435 x 280 mm		Magnum 3000	915 x 580 x 495 mm		
Tornado 2010 / 2020	730 x 435 x 280 mm		Magnum 3010 / 3020	870 x 580 x 495 mm		
Magnum 2000	870 x 580 x 495 mm		Magnum 4000	915 x 580 x 495 mm		
Magnum 2010 / 2020	825 x 580 x 495 mm		Magnum 4010 / 4020	870 x 580 x 495 mm		
1.5. Βάρος σε kg						
	Μηχανή		Εργαλεία		Βασικός πρόσθετος εξοπλισμός	
Tornado 2000	31		12		7	
Tornado 2010	43		12		7	
Tornado 2020	43		12		7	
	Μηχανή		Εργαλεία		Κυλιόμενη	
	1/4 – 2"		1/4 – 2"		βάση	
Magnum 2000	75		12		16	
Magnum 2010	87		12		16	
Magnum 2020	87		12		16	
	Μηχανή		Εργαλεία	Εργαλεία		
	2 1/2 – 3"		1/4 – 2"	2 1/2 – 3"		
Magnum 3000	79		12	23	16	
Magnum 3010	108		12	23	16	
Magnum 3020	108		12	23	16	
	Μηχανή		Εργαλεία	Εργαλεία		
	2 1/2 – 4"		1/4 – 2"	2 1/2 – 4"		
Magnum 4000	81		12	25	16	
Magnum 4010	108		12	25	16	
Magnum 4020	108		12	25	16	

1.6. Στοιχεία θορύβου

Τιμή εκπομπής στο σημείο εργασίας	
Tornado 2000, Magnum 2000 / 3000 / 4000	83 dB (A)
Tornado 2010, Magnum 2010 / 3010 / 4010	75 dB (A)
Tornado 2020	72 dB (A)
Magnum 2020 / 3020 / 4020	74 dB (A)

1.7. Κραδασμοί (όλοι οι τύποι)

Σταθμισμένη πραγματική τιμή της επιτάχυνσης	2,5 m/s ²
---	----------------------

Η συγκεκριμένη τιμή εκπομπής δόνησης μετρήθηκε σύμφωνα με μια πρότυπη διαδικασία ελέγχου και μπορεί να χρησιμοποιηθεί προς σύγκριση με μια άλλη συσκευή. Η συγκεκριμένη τιμή εκπομπής δόνησης μπορεί να χρησιμοποιηθεί και ως εισαγωγική αξιολόγηση της έκθεσης.

⚠ ΠΡΟΣΟΧΗ

Η τιμή εκπομπής δόνησης ενδέχεται να διαφέρει από την ενδεικτική τιμή, κατά την πραγματική χρήση της συσκευής, αναλόγως του τρόπου χρήσης της συσκευής. Σε συνάρτηση με τις πραγματικές συνθήκες χρήσης (περιοδική λειτουργία) ενδέχεται να χρειάζεται η λήψη μέτρων ασφαλείας για την προστασία του χειριστή.

2. Θέση σε λειτουργία

⚠ ΠΡΟΣΟΧΗ

Τα αντικείμενα με βάρος πάνω από 35 kg πρέπει να μεταφέρονται από 2 άτομα, μεταφέρετε το σετ των εργαλείων ξεχωριστά. Κατά τη μεταφορά και την τοποθέτηση της μηχανής, λάβετε υπόψη ότι η μηχανή, με ή χωρίς τη βάση, έχει ψηλά το κέντρο βάρους, δηλαδή έχει το φορτίο μπροστά.

2.1. Τοποθέτηση Tornado 2000, 2010, 2020 (Εικ. 1–3)

Ξεβιδώστε τη βίδα τύπου πεταλούδας (1). Αφαιρέστε τον εργαλειοφόρα (2). Θέστε τη μηχανή κάθετα πάνω στους δύο βραχίονες οδήγησης (3+4) και περάστε τα 3 σωληνωτά πόδια στο κιβώτιο μετάδοσης κίνησης, ώσπου να ασφαλισουν (Εικ. 1). Πιάστε τη μηχανή από το κιβώτιο μετάδοσης κίνησης (όχι από τα σωληνωτά πόδια) και ακουμπήστε την πάνω στα σωληνωτά πόδια (Εικ. 2).

Η μηχανή μπορεί επίσης να τοποθετηθεί πάνω σε οποιοδήποτε πάγκο εργασίας και να βιδωθεί. Για το σκοπό αυτόν υπάρχουν στην κάτω πλευρά της μηχανής 3 κοχλιοτομημένες οπές. Με τη βοήθεια του συνοδευτικού στένσιλ πρέπει να γίνουν στον πάγκο εργασίας 3 οπές (Ø τρυπανιού 12 mm). Η μηχανή βιδώνεται μετά από κάτω με 3 βίδες M 10.

Σπρώξτε τον εργαλειοφόρα πάνω στους βραχίονες οδήγησης. Σπρώξτε το μοχλό προσπίεσης (5) από πίσω μέσα από τη γλωττίδα στον εργαλειοφόρα και σπρώξτε το δακτύλιο σύσφιξης (6) πάνω στον πίσω βραχίονα οδήγησης έτσι, ώστε η βίδα τύπου πεταλούδας να κοιτά προς τα πίσω και το κυκλικό αλτάκι να παραμένει ελεύθερο. Τοποθετήστε τη χειρολαβή (7) πάνω στο μοχλό προσπίεσης.

Αναρτήστε τη λεκάνη στις δύο βίδες που βρίσκονται τοποθετημένες κάτω στο κιβώτιο μετάδοσης κίνησης και σπρώξτε την προς τα δεξιά πλάγια μέσα στις εγκοπές. Αναρτήστε τη λεκάνη στο κυκλικό αλτάκι στον πίσω βραχίονα οδήγησης (4). Σπρώξτε το δακτύλιο σύσφιξης του μοχλού προσπίεσης μέχρι να ακουμπήσει πάνω στην ανάρτηση της λεκάνης και σφίξτε τον σταθερά. Κρεμάστε τον εύκαμπτο σωλήνα μαζί με το φίλτρο αναρρόφησης στη λεκάνη και σπρώξτε το άλλο άκρο του εύκαμπτου σωλήνα στο συνδετικό εξάρτημα στην πίσω πλευρά του εργαλειοφόρα.

Προσθέστε στη μηχανή 2 λίτρα υλικό σπειροτόμησης. Τοποθετήστε το δίσκο των γρεζιών από πίσω.

ΕΙΔΟΠΟΙΗΣΗ

Μην αφήσετε τη μηχανή να λειτουργήσει ποτέ χωρίς υλικό σπειροτόμησης.

Τοποθετήστε τον πείρο οδηγό της κεφαλής κοπής (8) στην οπή του εργαλειοφόρα και σπρώξτε μέσα την κεφαλή κοπής μέχρι το τέρμα με περιστροφικές κινήσεις και πιέζοντας συγχρόνως αξονικά πάνω στον πείρο οδηγό.

Για την καλύτερη μεταφορά αναρτήστε τον ποδοδιακόπτη στη βίδα στην πίσω πλευρά του κιβωτίου μετάδοσης κίνησης (Εικ. 3).

Τοποθέτηση Magnum 2000 T, 2010 T, 2020 T, 3000 T, 3010 T, 3020 T, 4000 T, 4010 T, 4020 T (Εικ. 8)

Στερεώστε τη μηχανή πάνω στον πάγκο εργασίας ή στην κυλιόμενη βάση (πρόσθετος εξοπλισμός) με τις 3 συνοδευτικές βίδες. Για τη μεταφορά μπορεί η μηχανή να σηκωθεί μπροστά από τους βραχίονες οδήγησης και πίσω από ένα σωλήνα σφηνωμένο στον κρουστικό ταχυσφιγκτήρα και στο σφιγκτήρα οδηγό. Για τη μεταφορά πάνω στη βάση περάστε μέσα από τους δακτυλίους της βάσης σωληνωτά τεμάχια με Ø ¾" και μήκος περίπου 60 cm και στερεώστε τα με τις βίδες τύπου πεταλούδας. Εάν η μηχανή δεν πρόκειται να μετακινηθεί, τότε οι δύο τροχοί μπορούν να αφαιρεθούν.

Προσθέστε στη μηχανή 5 λίτρα υλικό σπειροτόμησης.

ΕΙΔΟΠΟΙΗΣΗ

Μην αφήσετε τη μηχανή να λειτουργήσει ποτέ χωρίς υλικό σπειροτόμησης.

2.2. Τοποθέτηση Tornado 2000 T, 2010 T, 2020 T (Εικ. 7 + 8)

Στερεώστε τη μηχανή πάνω στον πάγκο εργασίας ή στην κυλιόμενη βάση (πρόσθετος εξοπλισμός) με τις 3 συνοδευτικές βίδες. Για τη μεταφορά, η μηχανή μπορεί να σηκωθεί μπροστά από τις κοιλότητες λαβής στη βάση και πίσω στον κινητήρα ή στο φορέα της εναπόθεσης του υλικού. Για τη μεταφορά πάνω στη βάση περάστε μέσα από τους δακτυλίους της βάσης σωληνωτά τεμάχια με Ø

¾" και μήκος περίπου 60 cm και στερεώστε τα με τις βίδες τύπου πεταλούδας. Εάν η μηχανή δεν πρόκειται να μετακινηθεί, τότε οι δύο τροχοί μπορούν να αφαιρεθούν.

Προσθέστε στη μηχανή 5 λίτρα υλικό σπειροτόμησης.

ΕΙΔΟΠΟΙΗΣΗ

Μην αφήσετε τη μηχανή να λειτουργήσει ποτέ χωρίς υλικό σπειροτόμησης.

Τοποθέτηση Magnum 2000 T-L, 2010 T-L, 2020 T-L, 3000 T-L, 3010 T-L, 3020 T-L, 4000 T-L, 4010 T-L, 4020 T-L (Εικ. 8)

Στερεώστε τη μηχανή πάνω στον πάγκο εργασίας ή στη βάση (πρόσθετος εξοπλισμός) με τις 4 συνοδευτικές βίδες. Για τη μεταφορά μπορεί η μηχανή να ανασκηωθεί μπροστά από τους βραχίονες οδήγησης και πίσω από ένα σωλήνα σφηνωμένο στον κρουστικό ταχυσφιγκτήρα και στο σφιγκτήρα οδηγό. Περάστε το δακτύλιο σύσφιξης (10) με τη βίδα τύπου πεταλούδας πάνω στον πίσω βραχίονα οδήγησης έτσι, ώστε το κυκλικό αλτάκι να παραμένει ελεύθερο. Αναρτήστε τη λεκάνη πίσω, στις δύο βίδες που βρίσκονται τοποθετημένες κάτω στο κιβώτιο μετάδοσης κίνησης, και εμπρός, στο κυκλικό αλτάκι του πίσω βραχίονα οδήγησης. Σπρώξτε το δακτύλιο σύσφιξης (10) μέχρι να ακουμπήσει πάνω στην ανάρτηση της λεκάνης και σφίξτε τον σταθερά. Αναρτήστε τον εύκαμπτο σωλήνα μαζί με το φίλτρο αναρρόφησης στη λεκάνη. Τοποθετήστε το δίσκο των γρεζιών από πίσω.

Προσθέστε στη μηχανή 2 λίτρα υλικό σπειροτόμησης.

ΕΙΔΟΠΟΙΗΣΗ

Μην αφήσετε τη μηχανή να λειτουργήσει ποτέ χωρίς υλικό σπειροτόμησης.

2.3. Ηλεκτρική σύνδεση

⚠ ΠΡΟΕΙΔΟΠΟΙΗΣΗ

Πριν συνδέσετε το μηχανήμα, ελέγξτε αν η αναγραφόμενη στην πινακίδα τύπου τάση αντιστοιχεί στην τάση του δικτύου. Χρησιμοποιείτε μόνο καλώδια προέκτασης με γείωση προστασίας. Η μηχανή ενεργοποιείται και απενεργοποιείται με τον ποδοδιακόπτη (21, Tornado / 4, Magnum). Ο διακόπτης (18, Tornado / 3, Magnum) χρησιμεύει στην προεπιλογή της φοράς περιστροφής ή της ταχύτητας. Η μηχανή μπορεί να ενεργοποιηθεί μόνο, όταν το πλήκτρο Διακοπή Ανάγκης (22, Tornado / 5, Magnum) είναι απασφαλισμένο και ο διακόπτης ασφαλείας (23, Tornado / 6, Magnum) πάνω στον ποδοδιακόπτη είναι πατημένος. Εάν η μηχανή συνδεθεί απευθείας στο δίκτυο (χωρίς διάταξη σύνδεσης με βύσμα), τότε πρέπει να εγκατασταθεί ένας διακόπτης ισχύος 16 A.

2.4. Υλικά σπειροτόμησης

Χρησιμοποιείτε μόνο τα υλικά σπειροτόμησης της REMS. Με αυτά επιτυγχάνετε άψογα αποτελέσματα κοπής, μεγάλη διάρκεια ζωής των σιαγόνων κοπής καθώς επίσης και σημαντική προστασία της μηχανής.

ΕΙΔΟΠΟΙΗΣΗ

Το υλικό σπειροτόμησης **REMS Spezial** είναι ένα ισχυρό μίγμα που χρησιμοποιείται για σπείρωμα σωλήνων και πείρων (μπουλονιών) κάθε είδους. Μπορεί να ξεπλυθεί με νερό (ελεγμένο). Η χρήση των υλικών σπειροτόμησης με βάση ορυκτελαίου, δεν επιτρέπεται να χρησιμοποιείται σε σωλήνες του δικτύου ύδρευσης σε διάφορες χώρες, π.χ. στη Γερμανία, την Αυστρία και στην Ελβετία. Σε αυτήν την περίπτωση χρησιμοποιείτε το χωρίς ορυκτέλαιο REMS Sanitol.

Το υλικό σπειροτόμησης **REMS Sanitol** δεν περιέχει ορυκτέλαιο, είναι συνθετικό, πλήρως διαλυτό στο νερό, και έχει τις ιδιότητες λίπανσης του ορυκτελαίου. Αυτό το υλικό μπορεί να χρησιμοποιηθεί σε όλα τα σπειρώματα σωλήνων και πείρων. Στη Γερμανία, την Αυστρία και την Ελβετία πρέπει να χρησιμοποιείται στους σωλήνες του δικτύου ύδρευσης και ανταποκρίνεται στις προδιαγραφές (DVGW αριθ. ελέγχου DW-0201AS2032; ÖVEGW αριθ. ελέγχου W 1.303; SVGW αριθ. ελέγχου 7808-649).

ΕΙΔΟΠΟΙΗΣΗ

Χρησιμοποιείτε όλα τα υλικά σπειροτόμησης χωρίς να τα αραιώνετε!

2.5. Στήριγμα επεξεργαζόμενου κομματιού

⚠ ΠΡΟΣΟΧΗ

Οι σωλήνες και οι ράβδοι από 2 m μήκος και πάνω πρέπει να υποστηρίζονται πρόσθετα με το στήριγμα με ρυθμιζόμενο ύψος REMS Herkules. Αυτό το στήριγμα φέρει χαλύβδινες σφαίρες για την απρόσκοπτη κίνηση των σωλήνων και των ράβδων προς όλες τις κατευθύνσεις χωρίς το φόβο ανατροπής του στηρίγματος του επεξεργαζόμενου κομματιού. Εάν η μηχανή REMS Magnum είναι στερεωμένη πάνω σε έναν πάγκο εργασίας, τότε πρέπει να χρησιμοποιηθεί το στήριγμα REMS Herkules Y, που στερεώνεται πάνω στον πάγκο εργασίας. Περιοχή εφαρμογής του στηρίγματος REMS Herkules και REMS Herkules Y: Ø ½ – 4".

2.6. Αυτόματη κεφαλή REMS 4"

Κατά τη χρήση της αυτόματης κεφαλής 4" REMS πρέπει να προσέξετε τις παραδιδόμενες μαζί με την αυτόματη κεφαλή 4" REMS οδηγίες λειτουργίας.

3. Λειτουργία

3.1. Εργαλεία

Η κεφαλή κοπής (8, Tornado / 12, Magnum) είναι μια κεφαλή κοπής γενικής χρήσης, δηλ. για τις πιο πάνω αναφερόμενες περιοχές, χωρισμένη σε 2 σετ εργαλείων, χρησιμοποιείται κάθε φορά μόνο μια κεφαλή κοπής. Για την κοπή κωνικού σπειρώματος σωλήνων, ο αναστολέας μήκους (9, Tornado / 13, Magnum) πρέπει να έχει την ίδια κατεύθυνση με το μοχλό κλεισίματος και ανοίγματος (10, Tornado / 14, Magnum). Η κεφαλή κοπής ανοίγει μετά αυτόματα όταν επιτευχθεί το εκάστοτε κανονικό μήκος σπειρώματος. Για να μπορεί να

κοπέι κυλινδρικό σπείρωμα μεγάλου μήκους και σπείρωμα πείρων, ο αναστολέας μήκους (9, Tornado / 13, Magnum) αναδιπλώνεται.

Αλλαγή των σιαγόνων κοπής

Οι σιαγόνες κοπής μπορούν να τοποθετηθούν ή να αλλαχθούν τόσο στη συναρμολογημένη όσο και στην αποσυναρμολογημένη κεφαλή κοπής (π.χ. πάνω στον πάγκο εργασίας). Για το σκοπό αυτό χαλαρώστε το μοχλό σύσφιξης (11, Tornado / 15, Magnum), μην τον ξεβιδώσετε. Σπρώξτε το δίσκο ρύθμισης (12, Tornado / 16, Magnum) στη λαβή μακριά από το μοχλό σύσφιξης, μέχρι την τελική θέση. Σε αυτήν τη θέση αφαιρούνται και τοποθετούνται οι σιαγόνες κοπής. Σε αυτήν την περίπτωση προσέξτε να αντιστοιχεί το μέγεθος σπειρώματος που αναφέρεται στην πίσω πλευρά των σιαγόνων κοπής στο μέγεθος σπειρώματος που πρόκειται να κοπεί. Επιπλέον προσέξτε, να ταυτίζονται οι αριθμοί που επίσης αναφέρονται στην πίσω πλευρά των σιαγόνων κοπής με τους αριθμούς πάνω στο στήριγμα των σιαγόνων κοπής (14, Tornado / 17, Magnum).

Σπρώξτε τις σιαγόνες κοπής μέσα στην κεφαλή κοπής μέχρι να ασφαλίσει η σφαίρα που βρίσκεται στην εγκοπή του στήριγματος των σιαγόνων κοπής. Όταν τοποθετηθούν όλες οι σιαγόνες κοπής, το επιθυμητό μέγεθος σπειρώματος ρυθμίζεται με τη μετατόπιση του δίσκου ρύθμισης. Ρυθμίζετε το σπείρωμα των πείρων πάντοτε στη θέση "Boil". Σφίξτε το δίσκο ρύθμισης με το μοχλό σύσφιξης. Κλείστε την κεφαλή κοπής. Για το σκοπό αυτό σπρώξτε το μοχλό κλεισίματος και ανοίγματος (10, Tornado / 14, Magnum) δυνατά προς τα δεξιά και κάτω. Η κεφαλή κοπής ανοίγει είτε αυτόματα (στα κωνικά σπειρώματα σωλήνων), ή οποτεδήποτε με το χέρι, πιέζοντας ελαφρά προς τα αριστερά πάνω στο μοχλό κλεισίματος και ανοίγματος.

Εάν στην κεφαλή κοπής 2½–3" και 2½–4", λόγω αυξημένης δύναμης κοπής (π.χ. στομαχικές σιαγόνες κοπής), δεν επαρκεί η δύναμη συγκράτησης του μοχλού σύσφιξης (11, Tornado / 15, Magnum), δηλ. η κεφαλή κοπής ανοίγει κάτω από τη δύναμη κοπής, τότε πρέπει να σφίχτε πρόσθετα η βίδα κυλινδρικής κεφαλής που βρίσκεται απέναντι από το μοχλό σύσφιξης (11, Tornado / 15, Magnum).

Ο κόφτης σωλήνων (18, Tornado / 3, Magnum) είναι για την κοπή σωλήνων ¼–2" ή 2½–4".

Η διάταξη αφαίρεσης των εσωτερικών γρεζιών των σωλήνων (16, Tornado / 19, Magnum) χρησιμοποιείται για σωλήνες από ¼–2" ή από 2½–4". Ασφαλίστε την πιβόλη από τυχόν περιστροφή, στερεώνοντάς την στο βραχίονα της διάταξη αφαίρεσης των γρεζιών, μπροστά ή πίσω, ανάλογα με το μήκος του σωλήνα.

3.2. Σφικτήρας

Για τις μηχανές Magnum έως 2" και Tornado είναι απαραίτητο για τη σύσφιξη διαμέτρων < 8 mm, για το Magnum έως 4" για τη σύσφιξη διαμέτρων < 20 mm, ένα χιτώνιο σύσφιξης που να ταιριάζει στη διάμετρο (αρ. προϊόντος 343001). Κατά την παραγγελία του χιτωνίου σύσφιξης θα πρέπει να αναφέρετε την επιθυμητή διάμετρο σύσφιξης.

3.2.1. Σφικτήρας Tornado (19) και (20)

Οι αυτοκεντραριζόμενες σιαγόνες σύσφιξης ανοίγουν και κλείνουν αυτόματα, με στροφή του διακόπτη (18) αριστερά ή δεξιά και με ενεργοποίηση του ποδοδιακόπτη (21). Κατά την αλλαγή των μπροστινών και των πίσω σιαγόνων σύσφιξης προσέξτε να τοποθετηθούν οι ξεχωριστές σιαγόνες σύσφιξης σύμφωνα με την Εικ. 4 και 5, διαφορετικά προκαλούνται ζημιές. Η μηχανή δεν επιτρέπεται σε καμία περίπτωση να ενεργοποιηθεί, προτού να μονταριστούν όλες οι σιαγόνες σύσφιξης και τα δύο καλύμματα των σφικτήρων.

3.2.2. Σφικτήρας Magnum (1) (2)

Κρουστικός ταχυσφικτήρας (1), σφικτήρας οδηγός (2)

Ο μπροστινός κρουστικός ταχυσφικτήρας (1) με το μεγάλο δακτύλιο σύσφιξης και τις τοποθετημένες στους φορείς των σιαγόνων κινούμενες σιαγόνες σύσφιξης εξασφαλίζει ένα κεντραρισμένο και σίγουρο σφίξιμο με ελάχιστη δύναμη. Όταν το υλικό προεξέχει από τον οδηγό σύσφιξης (τσόκ) (2), τότε μπορείτε να τον κλείσετε.

Αλλαγή των σιαγόνων σύσφιξης Magnum

Κλείστε τις σιαγόνες σύσφιξης (24) με το δακτύλιο σύσφιξης (22) σε μια διάμετρο σύσφιξης έως 30 mm περίπου. Αφαιρέστε τις βίδες των σιαγόνων σύσφιξης (24). Σπρώξτε τις σιαγόνες σύσφιξης μ' ένα κατάλληλο εργαλείο (κατσαβίδι) προς τα πίσω. Σπρώξτε τις νέες σιαγόνες σύσφιξης, με τοποθετημένη τη βίδα, από εμπρός μέσα στο φορέα των σιαγόνων σύσφιξης.

3.3. Πορεία εργασίας

3.3.1. Tornado

Απομακρύνετε τα εργαλεία και φέρτε τον εργαλειοφόρα με το μοχλό προσπίεσης (5) στη δεξιά τερματική θέση. Περάστε μέσα το υλικό, έτσι ώστε να προεξέχει περίπου 10 cm έξω από το σφικτήρα (19). Κατεβάστε την κεφαλή κοπής (8) και κλείστε την. Θέστε το διακόπτη (18) στη θέση 1 και πατήστε τον ποδοδιακόπτη (21). Τώρα το υλικό σφίγγεται από μόνο του. Στους τύπους 2010 και 2020, για την κοπή και την αφαίρεση γρεζιών, καθώς και για την κοπή μικρών σπειρωμάτων, μπορεί να επιλεγεί η 2η ταχύτητα. Για το σκοπό αυτό θέστε το διακόπτη (18), με τη μηχανή σε λειτουργία, γρήγορα από τη θέση 1 στη θέση 2. Πιέστε την κεφαλή κοπής με το μοχλό προσπίεσης (5) ενάντια στο περιστρεφόμενο υλικό.

Μετά από ένα ως δύο βήματα του σπειρώματος, η κεφαλή κοπής συνεχίζει αυτόματα την κοπή. Όταν στο κωνικό σπείρωμα σωλήνα επιτευχθεί μήκος σπειρώματος αντίστοιχο της προδιαγραφής, η κεφαλή κοπής ανοίγει αυτόματα. Στα σπειρώματα μεγάλου μήκους και στα σπειρώματα πείρων ανοίξε χειροκίνητα την κεφαλή κοπής, με τη μηχανή σε λειτουργία. Αφήστε τον ποδοδιακόπτη

(21) ελεύθερο. Θέστε το διακόπτη (18) στη θέση R. Ενεργοποιήστε σύντομα τον ποδοδιακόπτη (21) – το υλικό ξεσφίγγεται.

Με το επανασφίξιμο του υλικού μπορούν να κοπούν σπειρώματα με περιορισμό μήκος. Για το σκοπό αυτό αφήστε ελεύθερο κατά τη διάρκεια της σπειροτόμησης τον ποδοδιακόπτη (21), μόλις ο εργαλειοφόρας πλησιάσει στο κέλυφος της μηχανής. Μην ανοίξετε την κεφαλή κοπής. Θέστε το διακόπτη (18) στη θέση R. Ξεσφίξτε το υλικό και θέστε τον εργαλειοφόρα και το υλικό με το μοχλό προσπίεσης στη δεξιά τερματική θέση. Ενεργοποιήστε ξανά τη μηχανή, θέτοντας το διακόπτη στη θέση 1.

Για την κοπή των σωλήνων, ο κόφτης των σωλήνων (15) στρέφεται προς τα μέσα και σπρώχνεται με τη βοήθεια του μοχλού προσπίεσης στην επιθυμητή θέση αποκοπής. Περιστρέφοντας προς τα δεξιά την άτρακτο, αποκόβεται ο περιστρεφόμενος σωλήνας.

Το εσωτερικό γρέζι που δημιουργείται από την κοπή απομακρύνεται με τη διάταξη αφαίρεσης των γρεζιών εσωτερικά των σωλήνων (16).

Εκκένωση του υλικού σπειροτόμησης. Τραβήξτε τον εύκαμπτο σωλήνα από τον εργαλειοφόρα (2) και κρατήστε τον μέσα στο δοχείο. Αφήστε τη μηχανή να λειτουργήσει ώσπου να αδειάσει η λεκάνη. Ή: Αφαιρέστε τη λεκάνη και αδειάστε τη από το στόμιο εκροής (17).

3.3.2. Magnum

Απομακρύνετε τα εργαλεία και φέρτε τον εργαλειοφόρα με το μοχλό προσπίεσης (8) στη δεξιά τερματική θέση. Περάστε το υλικό μέσα από τον ανοιχτό σφικτήρα οδηγό (2) και μέσα από τον ανοιχτό κρουστικό ταχυσφικτήρα (1), έτσι ώστε να προεξέχει περίπου 10 cm έξω από τον κρουστικό ταχυσφικτήρα. Κλείστε τον κρουστικό ταχυσφικτήρα ώσπου να ακουμπήσουν οι σιαγόνες σύσφιξης στο υλικό. Σφίξτε το υλικό απότομα μια έως δύο φορές με το δακτύλιο σύσφιξης, μετά από σύντομο άνοιγμα. Με το κλείσιμο του σφικτήρα οδηγού (2) κεντράρεται το προεξέχον προς τα πίσω υλικό. Κατεβάστε την κεφαλή κοπής και κλείστε την. Θέστε το διακόπτη (3) στη θέση 1 και ενεργοποιήστε τον ποδοδιακόπτη (4). Η μηχανή Magnum 2000 / 3000 / 4000 ενεργοποιείται και απενεργοποιείται τώρα μόνο με τον ποδοδιακόπτη (4).

Στη μηχανή Magnum 2010 / 3010 / 4010 και 2020 / 3020 / 4020, για την κοπή και την αφαίρεση γρεζιών, καθώς και για την κοπή μικρότερων σπειρωμάτων, μπορεί να επιλεγεί η 2η ταχύτητα. Για το σκοπό αυτό θέστε το διακόπτη (3), με τη μηχανή σε λειτουργία, γρήγορα από τη θέση 1 στη θέση 2. Πιέστε την κεφαλή κοπής με το μοχλό προσπίεσης (8) ενάντια στο περιστρεφόμενο υλικό.

Μετά από ένα ως δύο βήματα του σπειρώματος, η κεφαλή κοπής συνεχίζει αυτόματα την κοπή. Όταν στο κωνικό σπείρωμα σωλήνα επιτευχθεί μήκος σπειρώματος αντίστοιχο της προδιαγραφής, η κεφαλή κοπής ανοίγει αυτόματα. Στα σπειρώματα μεγάλου μήκους και στα σπειρώματα πείρων ανοίξε χειροκίνητα την κεφαλή κοπής, με τη μηχανή σε λειτουργία. Αφήστε τον ποδοδιακόπτη (4) ελεύθερο. Ανοίξετε τον κρουστικό ταχυσφικτήρα και αφαιρέστε το υλικό.

Με το επανασφίξιμο του υλικού μπορούν να κοπούν σπειρώματα με περιορισμό μήκος. Για το σκοπό αυτό αφήστε ελεύθερο κατά τη διάρκεια της σπειροτόμησης τον ποδοδιακόπτη (4), μόλις ο εργαλειοφόρας πλησιάσει στο κέλυφος της μηχανής. Μην ανοίξετε την κεφαλή κοπής. Ξεσφίξτε το υλικό και θέστε τον εργαλειοφόρα και το υλικό με το μοχλό προσπίεσης στη δεξιά τερματική θέση. Σφίξτε ξανά το υλικό και ενεργοποιήστε πάλι τη μηχανή. Για την κοπή των σωλήνων, ο κόφτης των σωλήνων (18) στρέφεται προς τα μέσα και σπρώχνεται με τη βοήθεια του μοχλού προσπίεσης στην επιθυμητή θέση αποκοπής. Περιστρέφοντας προς τα δεξιά την άτρακτο, αποκόβεται ο περιστρεφόμενος σωλήνας.

Το εσωτερικό γρέζι που δημιουργείται από την κοπή απομακρύνεται με τη διάταξη αφαίρεσης των εσωτερικών γρεζιών των σωλήνων (19).

Εκκένωση του υλικού σπειροτόμησης. Τραβήξτε τον εύκαμπτο σωλήνα από τον εργαλειοφόρα (7) και κρατήστε τον μέσα στο δοχείο. Αφήστε τη μηχανή να λειτουργήσει ώσπου να αδειάσει η λεκάνη. Ή: Αφαιρέστε το πώμα φραγής (25) και αφήστε τη λεκάνη να αδειάσει.

3.4. Κατασκευή συνδετικών εξαρτημάτων και διπλών συνδετικών εξαρτημάτων

Για την κοπή των συνδετικών εξαρτημάτων χρησιμοποιείται ο σφικτήρας REMS Nipprefix (αυτόματο εσωτερικό σφίξιμο) ή ο σφικτήρας συνδετικών εξαρτημάτων REMS (εσωτερικό σφίξιμο). Εδώ πρέπει να δοθεί προσοχή να είναι τα άκρα των σωλήνων εσωτερικά καθαρά από γρέζια. Ωθείτε τα τεμάχια του σωλήνα πάντοτε μέχρι το τέρμα.

Για το σφίξιμο του σωληνωτού τεμαχίου (με ή χωρίς υπάρχον σπείρωμα) με το σφικτήρα συνδετικών εξαρτημάτων της REMS ανοίξε την κεφαλή του σφικτήρα συνδετικών εξαρτημάτων, περιστρέφοντας την άτρακτο μ' ένα εργαλείο (π.χ. κατσαβίδι). Αυτό πρέπει να γίνεται μόνο όταν το σωληνωτό τεμάχιο είναι τοποθετημένο.

Τόσο με το σφικτήρα REMS Nipprefix, όσο και με το σφικτήρα συνδετικών εξαρτημάτων REMS πρέπει να προσέξετε, να μην κοπούν κοντύτερα συνδετικά εξαρτήματα, απ' ό,τι επιτρέπουν οι προδιαγραφές.

3.5. Δημιουργία αριστερών σπειρωμάτων

Για αριστερά σπειρώματα είναι κατάλληλα μόνο τα REMS Magnum 2010, 2020, 4010 και 4020. Η κεφαλή κοπής στον εργαλειοφόρα πρέπει να συγκρατείται για την κοπή αριστερών σπειρωμάτων π.χ. με μία βίδα M 10 x 40, ειδώς ενδέχεται να ανασκωθεί και να φθαρεί η αρχή του σπειρώματος. Θέστε το διακόπτη στη θέση „R“. Ανταλλάξτε τις συνδέσεις ελαστικού σωλήνα στην αντλία λιπαντικού ψύξης ή βραχυκυκλώστε την αντλία λιπαντικού ψύξης. Εναλλακτικά χρησιμοποιήστε τη βαλβίδα μεταγωγής (κωδ. είδους 342080) (πρόσθετος εξοπλισμός), η οποία στερεώνεται στο μηχανήμα. Με το μοχλό στη βαλβίδα μεταγωγής (εικ. 9) αναστρέφεται η κατεύθυνση ροής της αντλίας λιπαντικού ψύξης.

4. Συντήρηση



Πριν τις εργασίες συντήρησης και επισκευής, βγάξτε το φως από την πρίζα! Αυτές οι εργασίες πρέπει να εκτελούνται μόνο από εξειδικευμένο προσωπικό.

4.1. Συντήρηση

Οι μηχανές δεν χρειάζονται συντήρηση. Ο μηχανισμός μετάδοσης κίνησης λειτουργεί σ' ένα κλειστό λουτρό λαδιού και γι' αυτό δεν χρειάζεται λίπανση.

4.2. Επιθεώρηση / Επιδιόρθωση

Ο κινητήρας των μηχανών Tornado 2000 / Magnum 2000 / 3000 / 4000 έχει ψήκτρες άνθρακα. Οι ψήκτρες φθείρονται και γι' αυτό πρέπει ανά διαστήματα να ελέγχονται ή να αντικαθίστανται. Για το σκοπό αυτό χαλαρώστε τις 4 βίδες του καλύμματος του κινητήρα περίπου 3 mm και αφαιρέστε τα δύο καλύμματα από τον κινητήρα. Βλέπε επίσης 6. Συμπεριφορά σε περίπτωση βλάβης.

5. Σχεδιαγράμματα σύνδεσης και κατάλογος συσκευών Tornado

Σχεδιαγράμματα σύνδεσης	Tornado 2000		Tornado 2010		Tornado 2020			
	Χρώμα αγωγού/Αριθ.	Ακροδέκτης	Χρώμα αγωγού/Αριθ.	Ακροδέκτης	Χρώμα αγωγού/Αριθ.	Ακροδέκτης		
Ποδοδιακόπτης	Καλώδιο σύνδεσης	Καφέ Μπλε Πράσινο/Κίτρινο	2 (Διακοπή ανάγκης) 2 (Διακοπή ανάγκης) ⊥ Κέλυφος	Καφέ Μπλε Πράσινο/Κίτρινο	2 (Διακοπή ανάγκης) 2 (Διακοπή ανάγκης) ⊥ Κέλυφος	Καφέ Μαύρο Γκριζο Μπλε Πράσινο/Κίτρινο	1 3 5 A1 ⊥ Κέλυφος	
	Καλώδιο διασύνδεσης	Καφέ Μπλε Πράσινο/Κίτρινο	2 (Προστασία κινητήρα) 1 (Διακοπή ανάγκης) ⊥ Κέλυφος	Καφέ Μπλε Πράσινο/Κίτρινο	2 (Προστασία κινητήρα) 1 (Διακοπή ανάγκης) ⊥ Κέλυφος	Μαύρο 1 Μαύρο 2 Μαύρο 3 Μαύρο 4 Μαύρο 5 Πράσινο/Κίτρινο	2 4 6 14 2 (Διακοπή ανάγκης) ⊥ Κέλυφος	
	Εσωτερικά καλώδια	Κόκκινο Κόκκινο	1 (Διακοπή ανάγκης) ↓ 13 (Πλήκτρο) 14 (Πλήκτρο) ↓ 1 (Προστασία κινητήρα)	Κόκκινο Κόκκινο	1 (Διακοπή ανάγκης) ↓ 13 (Πλήκτρο) 14 (Πλήκτρο) ↓ 1 (Προστασία κινητήρα)	Κόκκινο Κόκκινο	5 → 1 (Διακοπή ανάγκης) 13 → A2	
Κιβώτιο μετάδοσης κίνησης	Καλώδιο διασύνδεσης	Καφέ Μπλε Πράσινο/Κίτρινο	1 3 ⊥ Κέλυφος	Καφέ Μπλε Πράσινο/Κίτρινο	R S ⊥ Κέλυφος	Μαύρο 1 Μαύρο 2 Μαύρο 3 Μαύρο 4 Μαύρο 5 Πράσινο/Κίτρινο	L ₁ L ₂ L ₃ 4 5 ⊥ Κέλυφος	
	Κινητήρας	Μαύρο 2 Μαύρο 5 Μαύρο 6 Μαύρο 4 Μαύρο 3 Μαύρο 1	4 8 10 6 5 2	Κόκκινο 1 Κίτρινο 2 Πράσινο 3 Μαύρο Λευκό Μπλε	U ₁ V ₁ W ₁ U ₂ V ₂ W ₂ ⊥ Κέλυφος	Κόκκινο Κίτρινο Πράσινο Μαύρο Λευκό Μπλε Λευκό 7/20 Λευκό 8/21 Πράσινο/Κίτρινο	U ₁ V ₁ W ₁ U ₂ V ₂ W ₂ 7 8 ⊥ Κέλυφος	
	Αντίσταση πέδησης	Καφέ Μπλε	5 12					
	Πυκνωτής			Καφέ Μπλε	C ₁ C ₂			
Λεκάνη	Ηλεκτρική αντλία (Μηχανή: έκδοση "T")	Καφέ Μπλε Πράσινο/Κίτρινο	1 3 ⊥ Κέλυφος	Καφέ Μπλε Πράσινο/Κίτρινο	R S ⊥ Κέλυφος	Καφέ Μπλε Πράσινο/Κίτρινο	L ₁ L ₂ ⊥ Κέλυφος	
Κατάλογος συσκευών								
Κινητήρας	RW 345	REMS	RW 342	REMS	RW 343	REMS		
Διακόπτης έκκεντρου	CA 10 C 58751 * FT22V	REMS	CA 10 C 58761 * FT22V	REMS	CA 10 D-U277 * 01 FT22V	REMS		
Ποδοδιακόπτης	T 5300	REMS	T 5300	REMS	T 5400	REMS		
Πυκνωτής			MP 35/100/330	REMS				

6. Συμπεριφορά σε περίπτωση βλάβης

6.1. Βλάβη: Η μηχανή δεν ξεκινάει.

Αιτία:

- Η διακοπή ανάγκης δεν έχει απασφαλιστεί.
- Ο διακόπτης προστασίας του κινητήρα έχει „πέσει“.
- Οι ψήκτρες άνθρακα είναι φθαρμένες ή ελαττωματικές (Tornado 2000, Magnum 2000 / 3000 / 4000).

6.2. Βλάβη: Η μηχανή δεν τραβάει.

Αιτία:

- Οι σιαγόνες κοπής είναι στομωμένες.
- Κακό υλικό σπειροτόμησης.
- Υπερφόρτωση του ηλεκτρικού δικτύου.
- Το καλώδιο προέκτασης έχει πολύ μικρή διατομή.
- Η επαφή στις βυσματούμενες συνδέσεις δεν είναι καλή.
- Οι ψήκτρες άνθρακα είναι φθαρμένες (Tornado 2000, Magnum 2000 / 3000 / 4000).

6.3. Βλάβη: Καμία ή ανεπαρκής παροχή υλικού σπειροτόμησης στην κεφαλή κοπής.

Αιτία:

- Η αντλία είναι ελαττωματική.
- Πολύ λίγο υλικό σπειροτόμησης στη λεκάνη.
- Το φίλτρο στο στόμιο αναρρόφησης είναι λερωμένο.

6.4. Βλάβη: Παρόλη τη σωστή ρύθμιση της κλίμακας, οι σιαγόνες κοπής είναι πολύ ανοιχτές.

Αιτία:

- Η κεφαλή κοπής δεν είναι κλειστή.

6.5. Βλάβη: Η κεφαλή κοπής δεν ανοίγει.

Αιτία:

- Με ανοιχτή την κεφαλή κοπής κόπηκε σπείρωμα στην αμέσως μεγαλύτερη διάμετρο σωλήνα.
- Ο αναστολέας μήκους έχει απομακρυνθεί.

Σχεδιαγράμματα σύνδεσης και κατάλογος συσκευών Magnum

Σχεδιαγράμματα σύνδεσης		Magnum 2000/3000/4000 <input type="checkbox"/>		Magnum 2010/3010/4010		Magnum 2020/3020/4020	
		Χρώμα αγωγού/Αριθ.	Ακροδέκτης	Χρώμα αγωγού/Αριθ.	Ακροδέκτης	Χρώμα αγωγού/Αριθ.	Ακροδέκτης
Ποδοδιακόπτης	Καλώδιο σύνδεσης	Καφέ Μπλε	2 (Διακοπή ανάγκης) 2 (Διακοπή ανάγκης)	Καφέ Μπλε Πράσινο/Κίτρινο	2 (Διακοπή ανάγκης) 2 (Διακοπή ανάγκης) ⊥ Κέλυφος	Καφέ Μαύρο Μαύρο Μπλε Πράσινο/Κίτρινο	1 3 5 A1 ⊥ Κέλυφος
	Καλώδιο διασύνδεσης	Καφέ Μπλε	2 (Προστασία κινητήρα) 1 (Διακοπή ανάγκης)	Καφέ Μπλε Πράσινο/Κίτρινο	2 (Προστασία κινητήρα) 1 (Διακοπή ανάγκης) ⊥ Κέλυφος	Μαύρο 1 Μαύρο 2 Μαύρο 3 Μαύρο 4 Μαύρο 5 Πράσινο/Κίτρινο	2 4 6 14 2 (Διακοπή ανάγκης) ⊥ Κέλυφος
	Εσωτερικά καλώδια	Κόκκινο Κόκκινο	1 (Διακοπή ανάγκης) ↓ 13 (Πλήκτρο) 14 (Πλήκτρο) ↓ 1 (Προστασία κινητήρα)	Κόκκινο Κόκκινο	1 (Διακοπή ανάγκης) ↓ 13 (Πλήκτρο) 14 (Πλήκτρο) ↓ 1 (Προστασία κινητήρα)	Κόκκινο Κόκκινο	5 → 1 (Διακοπή ανάγκης) 13 → A2
Κιβώτιο μετάδοσης κίνησης	Καλώδιο διασύνδεσης	Καφέ Μπλε	2 1	Καφέ Μπλε	R S	Μαύρο 1 Μαύρο 2 Μαύρο 3 Μαύρο 4 Μαύρο 5 Πράσινο/Κίτρινο	L ₁ L ₂ L ₃ 4 5 ⊥ Κέλυφος
	Κινητήρας	Μαύρο 2 Μαύρο 5 Μαύρο 6 Μαύρο 4 Μαύρο 3 Μαύρο 1	Καφέ 6 5 3 4 Μπλε	Κόκκινο Κίτρινο Πράσινο Μαύρο Λευκό Μπλε	U ₁ V ₁ W ₁ U ₂ V ₂ W ₂	Κόκκινο Κίτρινο Πράσινο Μαύρο Λευκό Μπλε Λευκό 7/20 Λευκό 8/21 Πράσινο/Κίτρινο	U ₁ V ₁ W ₁ U ₂ V ₂ W ₂ 7 8 ⊥ Κέλυφος
	Πυκνωτής			Καφέ Μπλε	C ₁ C ₂		
Κατάλογος συσκευών							
Κινητήρας	RW 345	REMS	RW 342	REMS	RW 343	REMS	
Διακόπτης έκκεντρου	T 5310	REMS	CA 10 C 58761 * FT22V	REMS	CA 10 D-U277 * 01 FT22V	REMS	
Ποδοδιακόπτης			T 5300	REMS	T 5400	REMS	
Πυκνωτής			MP 35/100/330	REMS			

6.6. Βλάβη: Κανένα χρήσιμο σπείρωμα.

Αιτία:

- Οι σιαγόνες κοπής είναι στομωμένες.
- Οι σιαγόνες κοπής είναι λάθος τοποθετημένες. Προσέξτε την αρίθμηση.
- Καμία ή ανεπαρκής παροχή υλικού σπειροτόμησης.
- Κακό υλικό σπειροτόμησης.
- Η κίνηση προώθησης του εργαλείου φερόειρα εμποδίζεται.

6.7. Βλάβη: Ο σωλήνας γλιστρά στους σφιγκτήρες.

Αιτία:

- Οι σιαγόνες σύσφιξης είναι πολύ λερωμένες.
- Στους χοντρούς σωλήνες με επένδυση πλαστικού χρησιμοποιείτε ειδικές σιαγόνες σύσφιξης.
- Οι σιαγόνες σύσφιξης είναι φθαρμένες.

7. Αποκομιδή

Οι μηχανές απαγορεύονται να συλλεχθούν για αποκομιδή μετά το τέλος της χρήσης τους μαζί με τα απορρίματα του νοικοκυριού. Η αποκομιδή τους πρέπει να γίνει σύμφωνα με τις νομικές προδιαγραφές.

8. Εγγύηση κατασκευαστή

Η χρονική διάρκεια της εγγύησης ανέρχεται στους 12 μήνες 2 μήνες μετά την παράδοση του νέου προϊόντος στον πρώτο χρήστη. Το χρονικό σημείο της παράδοσης πρέπει να αποδεικνύεται με την αποστολή των γνήσιων εγγράφων αγοράς, τα οποία πρέπει να περιλαμβάνουν την ημερομηνία αγοράς και την ονομασία προϊόντος. Όλα τα λειτουργικά σφάλματα που παρουσιάζονται κατά τη χρονική διάρκεια της εγγύησης, και αποδεδειγμένα οφείλονται σε κατασκευαστικά σφάλματα ή σε σφάλματα υλικού, αποκαθίστανται δωρεάν. Με την αποκατάσταση των σφαλμάτων δεν παρατείνεται ούτε ανανεώνεται η χρονική διάρκεια της εγγύησης του προϊόντος. Οι ζημιές, που οφείλονται σε φυσική φθορά, στον μη ενδεδειγμένο χειρισμό ή παραβίαση της ενδεδειγμένης χρήσης, σε μη προσοχή των προδιαγραφών λειτουργίας, σε ακατάλληλα υλικά λειτουργίας, σε υπερβολική καταπόνηση, σε χρήση εκτός του σκοπού προορισμού, σε επεμβάσεις παντός είδους ή σε άλλους λόγους, για τους οποίους η εταιρία REMS δεν ευθύνεται, αποκλείονται από την εγγύηση.

Οι παροχές της εγγύησης επιτρέπεται να παρέχονται μόνο από τα προς τούτο εξουσιοδοτημένα συμβεβλημένα συνεργεία εξυπηρέτησης πελατών της εταιρίας

REMS. Οι διαμαρτυρίες αναγνωρίζονται μόνο, όταν το προϊόν παραδοθεί χωρίς προηγούμενη επέμβαση, συναρμολογημένο σ' ένα εξουσιοδοτημένο συμβεβλημένο συνεργείο εξυπηρέτησης πελατών της εταιρίας REMS. Τα αντικαθιστούμενα προϊόντα και εξαρτήματα περιέχονται στην κυριότητα της εταιρίας REMS.

Τα έξοδα αποστολής στο συνεργείο και επιστροφής βαρύνουν το χρήστη του προϊόντος.

Τα νομικά δικαιώματα του χρήστη, ιδιαίτερα οι απαιτήσεις του λόγω ελαττωμάτων απέναντι στον έμπορα, δεν περιορίζονται από την παρούσα εγγύηση. Η παρούσα Εγγύηση Κατασκευαστή ισχύει μόνο για νέα προϊόντα, που αγοράζονται και χρησιμοποιούνται στην Ευρωπαϊκή Ένωση, στη Νορβηγία ή στην Ελβετία.

Η παρούσα εγγύηση διέπεται από το γερμανικό δίκαιο αποκλείοντας τη συμφωνία των Ηνωμένων Εθνών περί συμβάσεων για την διεθνή αγορά προϊόντων (CISG).

9. Κατάλογοι εξαρτημάτων

Βλ. για τους καταλόγους εξαρτημάτων www.rems.de → Downloads → Parts lists.

Orijinal kullanım kılavuzunun tercümesi

REMS Tornado 2000 / 2010 / 2020

1 Kelebek tipi civata	14 Dış açma taraflar tutucusu
2 Takım taşıyıcısı	15 Boru kesme tertibatı
3 Ön yönlendirme borusu	16 Boru iç kısım çapak temizleme tertibatı
4 Arka yönlendirme borusu	17 Dökme/akıtma tertibatı
5 Bastırma kolu	18 Şalter/buton
6 Sıkıştırma bileziği	19 Sıkıştırma mandreni
7 El ile tutma yeri	21 Ayak pedalı tipinde çalıştırma şalteri
8 Dış kesme/açma kafası	22 Acil durum durdurma butonu
9 Uzunluk posası	23 Koruma tipi şalter
10 Açma ve kapatma manivelası/kolu	24 Yönlendirme pimi
11 Sıkıştırma kolu	
12 Ayar değiştirme diski	
13 Küresel buton biçiminde tutma yeri	

REMS Magnum 2000 / 2010 / 2020 / 3000 / 3010 / 3020 / 4000 / 4010 / 4020

1 Hızlı sıkıştırma özelliği	14 Açma ve kapama kolu
2 Yönlendirme mandreni	15 Sıkıştırma kolu
3 Sağ/sol şalteri	16 Ayar değiştirme diski
4 Ayak tipi çalıştırma pedalı	17 Kesme yanakları tutucusu
5 Acil durum durdurma butonu	18 Boru kesme tertibatı
6 Koruma şalteri	19 Boru iç kısmı çapak temizleme tertibatı
7 Takım taşıyıcısı	20 Soğutma maddesi karteri
8 Bastırma manivelası	21 Talaş küveti
9 Tutma yeri	22 Sıkıştırma/gerdirme bileziği
10 Kelebek civatalı sıkıştırma bileziği	23 Sıkıştırma yanakları taşıyıcısı
11 Kelebek tipi civata	24 Sıkıştırma yanakları
12 Kesme kafası	25 Kapatma tapası
13 Uzunluk posası	

Genel güvenlik uyarıları

⚠ UYARI

Bütün talimatları dikkatle okunmalıdır. Aşağıda verilen talimatlara uyulmasında yapılan hatalar elektrik çarpması, yangın ve/veya ağır yaralanmalara yol açabilir. Aşağıda kullanılan "elektrikli cihaz" kavramı, kabloyla çalışan elektrikli aletleri (elektrik kablosu), aküyle çalışan elektrikli aletleri (elektrik kablosuz), makineleri ve elektrikli cihazları kapsar. Elektrikli cihazı sadece kullanım amacına uygun bir biçimde ve genel güvenlik ve kazalara korunma yönetmelikleri doğrultusunda kullanın.

BU TALİMATLARI İTİNAYLA SAKLAYIN.

A) Çalışma yeri

- Çalışma yerinizi temiz ve düzenli tutun.** Dzensizlik ve aydınlatılmayan çalışma yerleri kazalara yol açabilir.
- Elektrikli cihazla içinde yanabilir sıvı, gaz veya tozların bulunduğu patlama tehlikesi olan ortamlarda çalışmayın.** Elektrikli cihazlar, toz veya buharları ateşleyebilen kıvılcımlar üretirler.
- Elektrikli cihazı kullandığınız süre boyunca çocukları ve diğer kişileri uzak tutun.** Dikkatinizi dağıldığında cihaz üzerindeki kontrolünüzü kaybedebilirsiniz.

B) Elektrik güvenliği

- Elektrikli cihazın bağlantı fişi prize uymalıdır. Fiş hiçbir şekilde değiştirilmemelidir. Adaptörlü fişleri topraklamalı elektrikli cihazlarla birlikte kullanmayın.** Değiştirilmeyen fişler ve uygun prizler elektrik çarpması riskini azaltır. Koruyucu iletkene donatılmış olan elektrikli cihazlar sadece koruyucu kontaklı prizlere bağlanabilir. Elektrikli cihazı şantiyelerde, nemli ortamlarda, açık alanlarda veya benzer ortamlarda sadece 30 mA hatalı akım koruma düzeneği (FI şalteri) üzerinden şebeke akımıyla işletin.
- Boru, kalorifer, fırın veya buzdolabı gibi topraklanmış yüzeylerle bedensel temaslardan kaçının.** Bedeniniz topraklandığında elektrik çarpması riski artar.
- Cihazı yağmur veya nemden uzak tutun.** Elektrikli cihazın içine su girmesi elektrik çarpması riskini artırır.
- Cihazın kablosunu cihazı taşımak, asmak veya fişi prizden çekmek gibi amaç dışı işlemler için kullanmayın. Kabloyu ısı, yağ, keskin kenarlar ve hareketli cihaz aksamlarından uzak tutun.** Hasarlı veya dolanmış kablolar elektrik çarpması riskini artırır.
- Elektrikli cihazla açık alanda çalışacaksanız, sadece dış alanlarda kullanıma mahsus uzatma kabloları kullanın.** Dış alanlara mahsus bir uzatma kablosunun kullanılması elektrik çarpması riskini azaltır.

C) Kişilerin güvenliği

- Bu aletler fiziksel, duymusal veya zihinsel bakımdan özürü olan veya tecrübe ve bilgisi yetersiz olan kişiler (çocuklar dahil) tarafından kullanılmamalıdır. Bu kişilerin, güvenliklerinden sorumlu bir kişi tarafından aletin kullanımı konusunda bilgilendirildikleri durumlar istisna teşkil eder.** Çocuklar aletle oynamadıklarından emin olmak için kontrol edilmelidirler.
- Dikkatli olun, itinayla çalışın ve elektrikli cihazları kullanarak işe başlarken sakın olun. Yorgun olduğunuz veya uyuşturucu, alkol veya ilaçların etkisi altında olduğunuz zamanlar elektrikli cihazı kullanmayın.** Cihazın kullanımı esnasında bir anlık dikkatsizlik ciddi yaralanmalara yol açabilir.
 - Kişisel koruyucu ekipmanınızı kullanın ve daima bir koruyucu gözlük takın.** Elektrikli cihazın türü ve kullanımına göre takılacak toz maskesi, kaymaz iş ayakkabıları, kask veya kulaklık gibi kişisel koruyucu ekipman yaralanma riskini azaltır.

- Cihazın istenmeden çalıştırılmasını önleyin. Fişi prize takmadan önce şalterin "KAPALI" konumunda olduğundan emin olun.** Elektrikli cihazı taşıırken parmağınızın şalter üzerinde olması veya cihazı açık konumdayken elektrikle bağlanmaz kazalara yol açabilir. Dokunma tipi çalıştırma butonunu kesinlikle köprülemeyin.
- Elektrikli cihazı çalıştırmadan önce ayar takımlarını veya anahtarları çıkarın.** Rotatif bir cihaz aksamında kalan takım veya anahtar yaralanmalara yol açabilir. Hareket eden (dönen) parçaları kesinlikle elinizle tutmayın.
- Dikkatsiz ve düşüncesiz davranmayın. Her zaman için yere sağlam basın ve dengeyi sağlayın.** Böylelikle cihazı beklenmedik durumlar karşısında daha iyi kontrol edebilirsiniz.
- Uygun kıyafetler giyinin. Bol kıyafetler giyinmeyin veya takılar takmayın. Saçlarınızı, kıyafetinizi ve eldivenlerinizi hareketli parçalardan uzak tutun.** Bol kıyafetler, takılar veya uzun saçlar hareketli parçalara takılabilir.
- Toz emme veya toplama düzeneklerinin takılması mümkün olduğu hallerde, bu düzeneklerin takılı olduklarından ve doğru şekilde kullanıldıklarından emin olun.** Bu düzeneklerin kullanılması tozdan kaynaklanan tehlikeleri azaltır.
- Elektrikli cihazı sadece iş konusunda eğitilmiş olan kişilere teslim edin.** Elektrikli cihaz gençler tarafından ancak 16 yaşından büyük olmaları, elektrikli cihaz kullanmalarının mesleki eğitimleri için gerekli olması ve uzman bir kişinin denetimi altında bulunmaları şartıyla kullanılabilir.

D) Elektrikli cihazlarla itinalı çalışma ve kullanım

- Elektrikli cihazı aşırı yüklenmelere maruz bırakmayın. Yapacağınız işe uygun olan elektrikli cihazı kullanın.** Uygun elektrikli cihazla belirtilen performans aralığında hem daha iyi hem de daha güvenli çalışırsınız.
- Şalteri bozuk olan elektrikli cihazları kullanmayın.** Açılıp kapatılması artık mümkün olmayan bir elektrikli cihaz tehlikelidir ve onarılması gerekir.
- Cihazı ayarlamadan, aksesuarlarını değiştirmeden veya cihazı bir tarafa koymadan önce fişi prizden çekin.** Bu güvenlik önlemi sayesinde cihazın istenmeden çalışmasını önlemiş olursunuz.
- Kullanılmayan elektrikli cihazları çocukların ulaşamayacakları yerlerde muhafaza edin.** Elektrikli cihazı tanımayan veya bu talimatları okumamış olan kişilerin cihazı kullanmalarına müsaade etmeyin. Elektrikli cihazlar, tecrübesiz kişiler tarafından kullanıldıklarında tehlikelidir.
- Elektrikli cihazın bakımını itinayla yapın. Hareketli cihaz parçalarının kusursuz çalıştırdıklarından ve sıkışmadıklarından, parçaların kırılmış veya elektrikli cihazın fonksiyonunu olumsuz etkileyecek şekilde hasarlı olmadıklarından emin olun ve kontrol edin. Elektrikli cihazı kullanmadan önce hasarlı parçaların kalifiye uzman personel veya yetkili REMS müşteri hizmetleri servis departmanı tarafından onarılmasını sağlayın.** Çoğu kazalar elektrikli cihazların bakımının yetersiz yapılmasından kaynaklanmaktadır.
- Kesici aletleri keskin ve temiz tutun.** Bakımı itinayla yapılmış olan keskin kenarlı kesici aletler çalışma esnasında daha az sıkışır ve kullanımı daha kolaydır.
- İş parçasını sabitleyin.** İş parçasını sabitlemek için sıkıştırma düzenekleri veya mengene kullanın. Böylece iş parçası elle tutulduğundan daha emniyetli bir biçimde tutulacak ve aynı zamanda iki eliniz de elektrikli cihazın kullanımı için serbest kalacaktır.
- Elektrikli cihazları, aksesuarları, takım ve aletleri vs. bu talimatlar doğrultusunda ve bu cihaz modeli için öngörülmüş olan şekilde kullanın. Bu bağlamda çalışma şartlarını ve yapılacak işi de dikkate alın.** Elektrikli cihazların öngörülen uygulamalardan farklı alanlarda kullanılmaları tehlikeli durumlara yol açabilir. Güvenlik nedenlerinden ötürü elektrikli cihaz üzerinde yapılacak her türlü keyfi değişiklik yasaktır.

E) Servis

- Cihazınızı orijinal yedek parçalar kullanılmak suretiyle sadece kalifiye uzman personele tamir ettirin.** Böylelikle cihazın güvenliği korunmuş olur.
- Bakım talimatlarını ve aletlerin değiştirilmesine yönelik uyarıları dikkate alın.**
- Elektrikli cihazın bağlantı kablosunu düzenli aralıklarla kontrol edin ve hasar halinde kalifiye uzman personel veya yetkili REMS müşteri hizmetleri servis departmanı tarafından değiştirilmesini sağlayın. Uzatma kablolarını düzenli aralıklarla kontrol edin ve hasarlı olmaları halinde değiştirin.**

Özel güvenlik uyarıları

⚠ UYARI

- Makineyi sadece çalışan bir koruyucu iletkene sahip prizlere takın. Tereddüt halinde koruyucu iletkene fonksiyonunu kontrol edin ya da ettirin.
- Makineyi sadece 30 mA hatalı akıma karşı koruyucu tertibat (FI şalteri) üzerinden şebeke akımına bağlayın.
- Bağlantı kablosunun değiştirilmesi gerekiyorsa, güvenlik riskini önlemek amacıyla bu çalışmanın sadece vasıflı uzman personel tarafından yapılması gerekir.
- Makine basma tipi acil kapatma butonu ile donatılmış, emniyet tipi açma kapama ayak pedalı çalıştırma butonu ile birlikte teslim edilmektedir. Dönem çalışma parçası tarafından meydana gelen tehlike alanı kullanıcı tarafından tamamen görülemediği durumlarda, uygun nitelikte önlemler, mesela söz konusu tehlikeli bölgelerin kapatılmaları ve saire alınmalıdır.
- Ağız genişletme, montaj, sökme, el tipi pafta açma kafaları ile pafta açma işlemleri, el tipi boru kesme tertibatları ile çalışmaları ve çalışma parçalarının makinenin çalışması halinde el ile tutulmaları (malzeme destekleme ayakları dışında) kesinlikle yasaktır.
- Çalışma parçalarının bükülmeleri ve sağa sola vurmaları tehlikesi meydana geldiğinde (bu durum çalışma parçalarının uzunluğuna ve kullanılan malzemenin çaplarına ve işleme devrine bağlıdır) veya makinenin çok sağlam bir yerde konumlandırılmadığı durumlarda, yeterli sayıda yükseklikleri ayarlanabilir nitelikte, malzeme destekleme ayakları (REMS Herkules) kullanılmalıdır.
- Hiçbir zaman elinizi sıkıştırma mandreninin içine sokmayınız.

- Kısa boru parçalarını sadece REMS Nippel gerdirmesi yada REMS Nippelfix ile gerdiniz.
 - REMS pafta açma yardımcı maddeleri sprey tipi kutularında (REMS Spezial ve REMS Sanitol) çevre dostu olan ancak yanıcı madde niteliğini de taşıyan itici gaz kullanılmaktadır (butan). Sprey tipi kutular basınç altındadır. Kesinlikle zor kullanarak kutuyu açmaya çalışmayınız. Doğrudan gelen güneş ışığından ve 50 dereceden fazla ısınmalardan koruyunuz.
 - Soğuk pafta yağı maddelerinin yağ giderici etkisi olduğundan, bunların cildinize yoğun biçimde temas etmesinden kaçının. Yağlayıcı etkisi olan cilt koruyucu maddeleri kullanılmalıdır.
 - Hijyenik bakımdan makine karterinin belirli zamanlarda ve en az yılda bir kez olmak kaydıyla, biriken kir ve malzeme talaşlarından temizlenmesi gerekmektedir.
 - Tüketim sonucu sürekli olarak yeni soğutma/yağlama maddesi takviye edildiğinden dolayı, soğutma/yağlama maddesinin kontrol edilmesi gerekmektedir.
- DUYURU**
- Pafta açma yardımcı maddeleri konsantre bir biçimde kanalizasyon sistemine, sulara veya toprağa nüfus etmemelidir. Tüketilmemiş ve arta kalan pafta açma yardımcı maddeleri, yetkili yerel atık giderme kuruluşlarına teslim edilmelidir. Madeni yağlar içeren kesme/soğutma yardımcı maddeleri atık giderme anahtarı 54401 ve sentetik bazda kesme/soğutma yardımcı maddeleri atık giderme anahtarı 54109'dur.

Tasarım amacına uygun kullanım

⚠ UYARI

REMS Tornado ve Magnum pafta makinelerini tasarım amacına uygun olarak sadece diş açma, boru kesme, çapak alma, manşon kesme ve yuvarlama yöntemiyle kanal açma işlemleri için kullanın.

Tüm diğer kullanımlar tasarım amacına aykırı ve dolayısıyla yasaktır.

Sembollerin anlamı



Çalıştırmadan önce kullanım kılavuzunu okuyun



Elektrikli alet koruma sınıfı I'ye tabidir



Elektrikli alet koruma sınıfı II'ye tabidir



Çevreyi koruma kriterlerine uygun imha



CE Uygunluk sembolü

1. Teknik veriler

	Tornado 2000 Tornado 2010 Tornado 2020	Magnum 2000 Magnum 2010 Magnum 2020	Magnum 3000 Magnum 3010 Magnum 3020	Magnum 2000 Magnum 2010 Magnum 2020 + REMS 4" otomatik pafta açma kafası	Tornado 2000 Tornado 2010 Tornado 2020 + REMS 4" otomatik pafta açma kafası	Magnum 4000 Magnum 4010 Magnum 4020
1.1. Çalışma alanı						
1.1.1. Pafta çapları						
1.1.1.1. Pafta çapları						
Borular (Plastik kaplamalı borular dahil)	1/16 – 2"	1/16 – 2"	(1/16) 1/2 – 3"	1/16 – 4"	1/16 – 4"	1/4 – 4"
Pimler	6 – 60 mm	6 – 60 mm	6 – 60 mm	6 – 60 mm	6 – 60 mm	14 – 60 mm
	1/4 – 2"	1/2 – 2"	1/2 – 2"	1/4 – 2"	1/4 – 2"	1/2 – 2"
1.1.2. Pafta türleri						
Meyilli boru paftaları sağ diş						
Silindirik boru sağ diş						
Çelik zırlı boru paftaları						
Pim paftaları						
				R (ISO 7-1, DIN 2999, BSPT), NPT G (ISO 228-1, DIN 259, BSPP), NPSM Pg (DIN 40430), IEC M (ISO 261, DIN 13), UNC, BSW		
1.1.3. Pafta uzunluğu						
Meyilli boru paftalarında	Norm uzunlukları	Norm uzunlukları	Norm uzunlukları	Norm uzunlukları	Norm uzunlukları	Norm uzunlukları
Silindirik boru paftalarında	165 mm, sıkıştırma yöntemiyle	150 mm, sıkıştırma yöntemiyle	150 mm, sıkıştırma yöntemiyle	165 mm, sıkıştırma yöntemiyle	165 mm, sıkıştırma yöntemiyle	150 mm, sıkıştırma yöntemiyle
Pim paftaları	sonsuz olarak	sonsuz olarak	sonsuz olarak	sonsuz olarak	sonsuz olarak	sonsuz olarak
1.1.4. Boru kesme işlemleri						
Borular	1/8 – 2"	1/8 – 2"	1/4 – 4"	1/8 – 2"	1/8 – 2"	1/4 – 4"
1.1.5. İç kısım çapak temizleme işlemi						
Borular	1/4 – 2"	1/4 – 2"	1/4 – 4"	1/4 – 2"	1/4 – 2"	1/4 – 4"
1.1.6. REMS Nippelspanner manşon sıkıştırma tertibatı ile (içten sıkıştırılmalı)						
REMS Nippelfix manşon sıkıştırma tertibatı ile (otomatik olarak içten sıkıştırılmalı)	3/8 – 2"	3/8 – 2"	3/8 – 2"	3/8 – 2"	3/8 – 2"	3/8 – 2"
	1/2 – 4"	1/2 – 4"	1/2 – 4"	1/2 – 4"	1/2 – 4"	1/2 – 4"
1.1.7. REMS 4" otomatik pafta açma kafası bütün makine tipleri için Tornado ve Magnum 2000/2010/2020 ve Magnum 3000/3010/3020 (bakınız resim 6)				2 1/2 – 4"	2 1/2 – 4"	
1.2. Çalışma milinin devirleri						
Tornado 2000	1/16 – 2"	53 – 40 1/Dakika				
Magnum 2000	1/4 – 2"	53 – 40 1/Dakika				
Magnum 3000	1/4 – 3"	23 – 20 1/Dakika				
Magnum 4000	1/4 – 4"	23 – 20 1/Dakika				
Otomatik olarak kademesiz devir ayarı bulunmaktadır						
Tornado 2010 / 2020	1/16 – 2"	52 1/Dakika				
Magnum 2010 / 2020	1/4 – 2"	52 – 26 1/Dakika				
Magnum 3010 / 3020	1/4 – 3"	20 – 10 1/Dakika				
Magnum 4010 / 4020	1/4 – 4"	20 – 10 1/Dakika				
Tam yük altında dahi gerçekleşmektedir. Yüksek derecede yüklenimler ve kötü elektrik beslenme durumlarında ve büyük çaplı paftalarda, Tornado 26 1/Dakika / Magnum 10 1/Dakika hızını tercih ediniz.						
1.3. Elektriksel verileri						
Tornado 2000, Magnum 2000 / 3000 / 4000				230 V, 1~; 50–60 Hz; 1700 W Çekiş gücü, 1200 W Çıkış gücü; 8,3 A; Elektrik sigortası gücü (Elektrik şebekesi) 16 A (B). Aralıklı çalışma S3 25% 2,5/10 min. 110 V; 1~; 50–60 Hz; 1700 W Çekiş gücü, 1200 W Çıkış gücü; 16,5 A; Elektrik sigortası gücü (Elektrik şebekesi) 30 A (B). Aralıklı çalışma S3 25% 2,5/10 min.		
Tornado 2010, Magnum 2010 / 3010 / 4010				230 V, 1~; 50 Hz; 2100 W Çekiş gücü, 1400 W Çıkış gücü; 10 A; Elektrik sigortası gücü (Elektrik şebekesi) 10 A (B). Aralıklı çalışma S3 70% 7/10 min.		
Tornado 2020, Magnum 2020 / 3020 / 4020				400 V; 3~; 50 Hz; 2000 W Çekiş gücü, 1500 W Çıkış gücü; 5 A; Elektrik sigortası gücü (Elektrik şebekesi) 10 A (B). Aralıklı çalışma S3 70% 7/10 min.		

1.4. Ebatları (u x g x y)

Tornado 2000	730 x 435 x 280 mm
Tornado 2010 / 2020	730 x 435 x 280 mm
Magnum 2000	870 x 580 x 495 mm
Magnum 2010 / 2020	825 x 580 x 495 mm
Magnum 3000	915 x 580 x 495 mm
Magnum 3010 / 3020	870 x 580 x 495 mm
Magnum 4000	915 x 580 x 495 mm
Magnum 4010 / 4020	870 x 580 x 495 mm

1.5. Kg olarak ağırlıkları

Tornado 2000	Tahrik Makineler	Takımları	Standart aksesuarları
Tornado 2010	31	12	7
Tornado 2020	43	12	7
	Tahrik Makineler	Takımları	Standart aksesuarları
	¼ – 2"	¼ – 2"	Standart aksesuarları
Magnum 2000	75	12	16
Magnum 2010	87	12	16
Magnum 2020	87	12	16
	Tahrik Makineler	Takımları	Takımları
	2½ – 3"	¼ – 2"	2½ – 3"
Magnum 3000	79	12	23
Magnum 3010	108	12	23
Magnum 3020	108	12	23
	Tahrik Makineler	Takımları	Takımları
	2½ – 4"	¼ – 2"	2½ – 4"
Magnum 4000	81	12	25
Magnum 4010	108	12	25
Magnum 4020	108	12	25

1.6. Gürültü seviyesi bilgileri

Çalışma alanı üzerinden baz alınmış ses emisyonu değeri	
Tornado 2000, Magnum 2000 / 3000 / 4000	83 dB (A)
Tornado 2010, Magnum 2010 / 3010 / 4010	75 dB (A)
Tornado 2020	72 dB (A)
Magnum 2020 / 3020 / 4020	74 dB (A)

1.7. Vibrasyonlar (tüm modeller)

Hızlanma faktörünün ölçülmüş efektif değeri	2,5 m/s ²
---	----------------------

Titresim deyeri normlu bir Deneme Usulüne göre belirlenmiş ve istenildiğinde başka bir alet'in deyerleri ile kıyaslanabilir. Titresim gücü performans azalması nin bir göstergesi olarak ta kullanılabilir.

⚠ DİKKAT

Titresim deyeri kullanma anında sabit haline nazaran farklı olabilir, kullanma sekli ne bağlıdır. Gerçek kullanma şartlarına bakarak, kullanan kişiyi koruma maksati ile, emniyet kuralları nin belirlenmesi gerekli olabilir.

2. Çalıştırma**⚠ DİKKAT**

35 kg'ın üzerinde olan ağırlıkları 2 kişi tarafından taşınmalıdır. Takımlar ayrı taşınmalıdır.

2.1. Tornado 2000, 2010, 2020 modellerinin kurulmaları (Resimler 1–3)

Kelebek tipi civatayı (1) gevşetiniz. Takım taşıyıcısını (2) yerinden sökünüz. Makineyi dikey olarak her iki yönlendirme borusunun (3+4) üzerine koyunuz ve 3 adet boru tipi ayağı, ayaklar yuvalarında sıkıştıncaya dek, dişli kutusunun gövdesine takınız (resim 1). Şimdi makineyi dişli kutusu gövdesinden (boru tipi ayaklarından değil!) tutunuz ve boru tipi ayaklarının üzerine koyunuz (resim 2).

Makine her türde çalışma tezgahı üzerinde konumlandırılabilir ve aynı zamanda orada civatalar vasıtasıyla kalıcı olarak tesis edilebilir. Makinenin çalışma tezgahları üzerine tesis edilebilmesi için, alt kısmında üç adet pafталı delik bulunmaktadır. makine ile birlikte teslim edilen delme şablonunun yardımıyla, çalışma tezgahı üzerinde 3 adet delik açılır (matkap ucu çapı 12 mm) ve makineyi makine çalışma tezgahı üzerinde tesis edilebilir. Makine alt kısımdan olmak kaydıyla 3 adet M 10 tipi civata vasıtasıyla sabitleştirilir.

Takım taşıyıcısını yönlendirme borularının üzerine itiniz. Bastırma kolunu (5) arkadan doğru takım taşıyıcısının üzerinde bulunan açıklığın içinden itiniz ve sıkıştırma bileziğine (6) kelebek tipi civatanın arka tarafa bakacağı ve bilezik yuvasının serbest kalacağı biçiminde arka tarafta bulunan yönlendirme borusunun üzerine itiniz. Bastırma kolunun üzerine el ile tutma yerini takınız.

Bunun ardından karterini dişli kutusu gövdesi altında bulunan iki adet civataya takınız ve sağ tarafa doğru yuvalarının içine itiniz. Karteri arka tarafta bulunan yönlendirme borusunun (4) üzerinde bulunan bilezik yuvasına takınız. Bastırma kolunun sıkıştırma bileziğine, karterin asıldığı tertibata dayanmasına dek itiniz ve orada sıkıştırınız. Hortumu emme filtresi ile birlikte karterin içine asınız ve diğer hortum ucunu takım taşıyıcısının arka kısmında bulunan manşonun üzerine iterek takınız.

2-Litre pafta açma/kesme yardımcı maddesini makine karterinin içine doldurunuz. Talaş küvetini arka kısımdan yerine takınız.

DUYURU

Makineyi hiçbir zaman pafta açma/kesme yardımcı maddesi olmadan çalıştırmayınız.

Pafta açma kafasının yönlendirme pimini (8) takım taşıyıcısının üzerinde bulunan deliğe takınız ve pafta açma kafasını aksiyal basınç uygulayarak, yönlendirme pimi üzerinde sağ ve sol hareketleriyle sonuna dek itiniz.

Daha kolay taşıma işleminin sağlanması için, ayak tipi çalıştırma pedalını dişli kutusu gövdesinin arka kısmında bulunan civataya takınız (resim 3).

Magnum 2000 T, 2010 T, 2020 T, 3000 T, 3010 T, 2020 T, 4000 T, 4010 T, 4020 T modellerinin kurulmaları (Resim 8)

Makineleri çalışma tezgahı veya tekerlekli alt tezgahları (aksesuardır) üzerine, makineler ile birlikte teslim edilen 3 adet civata aracılığıyla monte ediniz. Makineler taşınmaları için ön kısımlarında bulunan yönlendirme boruları ile arka kısımlarında, sıkıştırma mandreni içinde konumlandırılmış borudan tutularak taşınabilmektedir. Makinelerin alt tezgahları ile birlikte taşınmaları için, alt tezgahların kenarlarında bulunan mapa biçiminde deliklere, takriben 60cm uzunluğunda ve ¾" Ø çapında borular takılarak, mapaların üzerlerinde bulunan kelebek tipi civatalar vasıtasıyla sıkıldıktan sonra taşınabilmektedir. Makinelerin taşınmayacağı ve yerlerinde sabit kalacakları durumlarda, altlarında bulunan iki adet tekerlek sökülebilmektedir.

Makinenin içine 5 litre pafta açma yardımcı maddesi doldurunuz.

DUYURU

Makineleri hiçbir zaman pafta açma yardımcı maddesi olmadan çalıştırmayınız.

2.2. Tornado 2000 T, 2010 T, 2020 T modellerinin kurulmaları (Resim 7+8)

Makineye çalışma tezgahı veya tekerlekli alt tezgahı (aksesuardır) makine ile birlikte teslim edilen 3 adet civata aracılığıyla tesis ediniz. Makine taşınması gerektiği durumlarda, ön kısmında bulunan tutma mapalarından veya alt tezgah ile motorun arkasında, yada malzeme destekleme yerinin taşıyıcısı üzerinden tutularak kaldırılmalıdır. Makinenin alt tezgahı ile birlikte taşınması için, alt tezgahın üzerinde bulunan mapalara ¾" Ø çapında ve takriben 60 cm uzunluğunda boru parçaları takılıp, kelebek tipi civatalarla sabitleştirilir. Makinenin taşınmayacağı durumlarda 2 adet tekerleği yerlerinden sökülebilir.

5-Litre pafta açma/kesme yardımcı maddesi doldurunuz.

DUYURU

Makineyi hiçbir zaman pafta açma/kesme yardımcı maddesi olmadan çalıştırmayınız.

Magnum 2000 T-L, 2010 T-L, 2020 T-L, 3000 T-L, 3010 T-L, 3020 T-L, 4000 T-L, 4010 T-L, 4020 T-L modellerinin kurulmaları (Resim 8)

Makineleri çalışma tezgahı veya alt tezgahları (aksesuardır) üzerine, makineler ile birlikte teslim edilen 4 adet civata aracılığıyla monte ediniz. Makineler taşınmaları için ön kısımlarında bulunan yönlendirme boruları ile arka kısımlarında, sıkıştırma mandreni içinde konumlandırılmış borudan tutularak taşınabilmektedir. Sıkıştırma bileziğini (10) kelebek tipi civatası ile birlikte, bilezik yuvasının serbest kalacağı biçimde, arka tarafta bulunan yönlendirme borusunun üzerine itiniz. Karteri arka kısımda, dişli kutusunun alt tarafından konumlandırılmış olan civatalara ve ön kısımda bulunan bilezik yuvasına asarak takınız. Sıkıştırma bileziğini (10) dayanıncaya dek, karterin asılı olduğu tertibatın üzerine itiniz ve sıkıştırınız. Talaş kuvvetini makinenin arka kısmından monte ediniz.

Makinenin içine 2 litre pafta açma yardımcı maddesi doldurunuz.

DUYURU

Makineleri hiçbir zaman pafta açma yardımcı maddesi olmadan çalıştırmayınız.

2.3. Elektrik bağlantısı

UYARI

Elektrikli aletinizi prize takmadan önce, aletin üzerinde bulunan gerilim bilgilerinin, şebeke geriliminizle aynı olduklarını kontrol ediniz. Sadece toprak koruması bağlantılı uzatma kabloları kullanınız. Makine ayak pedalı tipi (21, Tornado / 4, Magnum) çalıştırma butonu (vasıtasiyla çalıştırılmakta ve durdurulmaktadır). Diğer şalter tipi buton (18, Tornado / 3, Magnum) dönüş yönünün ve devir sayısının seçimi için öngörülmüştür. Makineler sadece acil durum kapama butonunun kilitleme mekanizması (22, Tornado / 5, Magnum) serbest konumda olduğunda ve ayak pedalı tipi çalıştırma butonunun (23, Tornado / 6, Magnum) koruma şalteri basılı olduğunda çalıştırılabilir. Makine fiş bağlantısı olmadan doğrudan şebeke gerilimine bağlandığında, mutlaka bağlantı arasına bir 16 A gücünde koruma tipi şalter tesis edilmelidir.

2.4. Pafta açma yardımcı maddeleri

Sadece REMS pafta açma yardımcı maddeleri kullanınız. Bu maddeler sayesinde kusursuz pafta açma neticelerine ulaşsınız ve pafta açma aletleriniz daha sağlıklı uzun süre keskin kalmaları ve uzun ömürlü olmaları sağlanacaktır.

DUYURU

REMS Spezial Madeni yağ bazında hazırlanmış yüksek alایشımlı pafta açma/kesme yardımcı maddesi. Konforlu çalışma özelliği bulunmaktadır ve su ile temizlenebilir olup, bilirkışilerce test edilmiştir. Mineral yağları bazında üretilmiş olan pafta açma maddelerinin, içme suyu borularında uygulanmalarına çeşitli ülkelerde, mesela Almanya, Avusturya ve İsviçre’de izin verilmemektedir – bu durumda REMS Sanitol kullanınız.

REMS Sanitol terkinde madeni yağ bulunmaz ve suda tamamen çözülür. Çok iyi yağlama ve soğutma özelliği bulunmaktadır. Tamamen suda çözülebilir özelliğe sahiptir ve mineral yağlarının yağlama özelliklerini taşımaktadır. Tüm boru ve pim paftaları açma işlemlerinde kullanılabilir. Almanya, Avusturya ve İsviçre’de içme suyu boruları üzerinde uygulanan işlemlerde kullanılacak zorundadır ve ilgili ülkelerde alta belirtilen sayılı izinler doğrultusunda ruhsatlandırılmıştır (DVGW Denetleme/ruhsat numarası S 023, ÖVGW Denetleme/ruhsat numarası W 1.015, SVGW Denetleme/ruhsat numarası 7808-649 ilgili şartnamelerine uygundur).

DUYURU

Tüm pafta açma yardımcı maddelerini sadece inceltilmemiş olarak uygulayınız!

2.5. Malzeme destekleme tertibatları

DİKKAT

2 metreden daha uzun olan malzemeler ve borular, yapılan işlemler sırasında REMS Herkules tipi malzeme destekleme tertibatları tarafından desteklenmelidirler. Malzeme destekleme tertibatları, malzemelerin her yönde rahat hareket edebilmeleri için ve malzeme destekleme tertibatlarının hiçbir şart altında devrilmemeleri için, bilyeli yataklarla donatılmıştır. REMS Tornado modeli bir çalışma tezgahının üzerine monte edildiği durumlarda, malzeme destekleme tertibatı olarak, çalışma tezgahının kenarında monte edilen REMS Herkules Y-modeli kullanılmalıdır. REMS Herkules ile REMS Herkules Y-modelinin çalışma alanları: ½ – 4" Ø boru ve çubuk ebatlarıdır.

2.6. REMS 4" otomatik pafta açma kafası

REMS 4" otomatik pafta açma kafası kullanıldığında, REMS 4" otomatik pafta açma kafası ile birlikte teslim edilen ilgili kullanma talimatları kılavuzu dikkate alınmalıdır.

3. Çalıştırma işlemi

3.1. Takımlar

Pafta açma kafaları (8, Tornado / 12, Magnum) üniversal nitelikte pafta açma kafalarıdır, bu özelliklerinden dolayı yukarıda belirtilmiş olan çalışma alanları dahilinde, bir adet pafta açma kafası olarak, bir birinden ayrı iki adet pafta açma takımı setleri ile çalışmaktadır. Meyilli boru paftalarının açılmaları için pafta boyu posasının (9, Tornado / 13, Magnum) açma ve kapama manivelası (10, Tornado / 14, Magnum) ile aynı istikamette olmalıdır. Bu durumda pafta açma kafası, öngörülen norm pafta boyuna ulaşıldığında kendiliğinden açılacaktır. Silindirik nitelikte uzun paftaların ve pim paftalarının açılmaları için pafta boyu posası (9, Tornado / 13, Magnum) döndürülerek kenara alınmaktadır.

Diş açma taracları değiştirilmeleri

Diş açma taraclarının açma kafasının üzerinde takılmış veya sökülmüş olması durumlarında (mesela çalışma tezgahı üzerinde) monte edilebilmektedir. Bunun için sıkıştırma kolunu (11, Tornado / 15, Magnum) çözünüz, ama sökmeyiniz. Ayarlama diskini (12, Tornado / 16, Magnum) tutma yerinden/küresel butondan (13), sıkıştırma kolundan uzaklaştırmak şartıyla son konumuna kadar itiniz. Bu konumda diş açma taracları yuvalarından çıkartılır ve/veya yuvalarına takılır. Bu işlem sırasında, diş açma taraclarının arka kısımlarında yazılı olan tarak ebadının, açılacak olan diş ebadına uygun olup olmadığına dikkat ediniz. Aynı zamanda yine diş açma taraclarının arka kısımlarında bulunan numaraların, diş açma ytarakları tutucusu üzerinde bulunan numaralar ile aynı olmalarına dikkat ediniz (14, Tornado / 17, Magnum).

Taraclarını, diş açma tutucusunun yönlendirme kanalının içinde bulunan bilyenin yerine oturmasına dek içeriye doğru itiniz. Bütün diş açma taracları yerlerine takıldığında, ayarlama diskinin konumunun değiştirilmesiyle, istenilen pafta ebadı ayarlanacaktır. Pim paftalarını daima "Bolt" olarak ayarlayınız. Ayarlama diskini sıkıştırma kolu üzerinden sabitleştiriniz. Diş açma kafasını kapatınız. Diş açma kafasını kapatmak için açma ve kapama kolunu (14, Tornado / 17, Magnum) kuvvetli bir biçimde sağa ve aşağıya doğru itiniz. Diş açma kafası otomatik olarak (meyilli boru paftaları ayarında) veya gerektiğinde her zaman için el yöntemiyle açma/kapama kolunun hafif bir baskı gücüyle sola doğru itilmesi durumunda açılmaktadır.

Diş açma kafasının 2½–3" ve 2½–4" ayarında aşırı yüklenme nedeniyle (mesela körelmiş diş açma taracları durumunda) sıkıştırma kolunun (11, Tornado / 15, Magnum) tutma gücünün yetmediğinde ve tutucu aşırı kesim basıncı nedeniyle kendiliğinden açıldığında, sıkıştırma kolunun (11, Tornado / 15, Magnum) karşısında bulunan silindirik civata sıkılmalıdır.

Boru kesme tertibatı (15, Tornado / 18, Magnum) ¼–2" veya 2½–4" ebatlarda boruların kesilmeleri için öngörülmüştür.

Boru içi çapak temizleme tertibatı (16, Tornado / 19, Magnum) ¼–2" veya 2½–4" ebatlarda boruların iç kısımlarda bulunan çapakların temizlenmeleri için öngörülmüştür. Çapak temizleme ucunu, çapak temizleme kolunda bulunan sıkıştırma tertibatı aracılığıyla, çapak temizleme ucunun dönmemesi için sabitleştiriniz. Bu işlem borunun uzunluğuna göre, borunun ön veya arka kısmında gerçekleştirilebilir.

3.2. Sıkıştırma mandrenleri

2" Magnum ve Tornado için sıkıştırma çapı < 8 mm, 4" Magnum için sıkıştırma çapı < 20 mm'dir, uygun bir sıkıştırma kovani monte edilerek (Art. Nr: 343001) istenilen ölçü sağlanabilir. Siparişlerde istenilen ölçüye göre sıkıştırma kovani seçimi yapılmalıdır.

3.2.1. Sıkıştırma mandrenleri Tornado (19) veya (20)

Kendiliğinden merkezleştirme özelliğine sahip olan mandrenler malzemeyi otomatik olarak, şalterin (18) sağa veya sola doğru çevrilmesi ve ayak çalıştırma pedalına basılması suretiyle (21), malzemeyi sıkıştırır. Ön ve arka sıkıştırma yanaklarının değiştirilmeleri durumunda, her sıkıştırma yanağının resimler 4 ve 5’de tarif edildiği biçimde konumlandırılmalarına dikkat ediniz. Aksi takdirde hasarlar meydana gelebilmektedir. Makine tüm sıkıştırma yanakları ile her iki sıkıştırma mandreni kapakları tesis edilmeden kesinlikle ve hiçbir biçimde çalıştırılmamalıdır.

3.2.2. Sıkıştırma mandrenleri Magnum (1) (2)

Hızlı sıkıştırma özellikli vurdurmalı tipi-mandren (1), yönlendirme mandreni (2) Ön kısımda bulunan hızlı sıkıştırma özellikli vurdurmalı mandren (1) ve yanak taşıyıcıları içinde konumlandırılmış ve hareketli sıkıştırma yanakları sayesinde, son derece az bir kuvvet gerektiren, tamamen merkezleştirilmiş ve emniyetli sıkıştırma özelliği sağlanmaktadır. Dolaşım kabından çıkan Metal (2) kızma noktasına ulaşır ulaşmaz, kapatınız.

Sıkıştırma yanaklarının değiştirilmeleri Magnum

Sıkıştırma yanaklarını (24) sıkıştırma bileziği ile birlikte (22) sıkıştırma çapında 30 mm’ye kadar kapatarak daraltınız. Sıkıştırma yanaklarının civatalarını sökünüz (24). Sıkıştırma yanaklarını uygun bir el aleti yardımıyla (mesela bir tornavida) arkaya doğru iterek yerlerinden çıkartınız. Yeni sıkıştırma yanaklarını üzerlerinde konumlandırılmış civataları ile birlikte, ön taraftan sıkıştırma yanakları taşıyıcısının içine doğru itiniz.

3.3. Çalıştırma işlemi

3.3.1. Tornado

Takımları ayırınız ve takım taşıyıcısını bastırma kolu (5) aracılığıyla sağ tarafta bulunan son konumuna getiriniz. Malzemeyi açılmış olan mandrenin içine (19) 10cm kadar dışarıya bakacağı şekilde sokarak konumlandırınız. Şimdi kesme kafasını (8) aşağıya doğru çevriniz ve kapatınız. Çalıştırma butonunu (18) 1 konumuna getiriniz, ayak pedalına (21) basınız. Şimdi malzeme kendiliğinden sıkıştırılacaktır. 2010 ve 2020 modellerinde boru kesme ve çapak temizleme işleri için veya küçük çaplı paftaların açılmaları durumunda ikinci makine devir ayarı uygulanabilmektedir. Bunun için şalteri (18) makinenin çalıştığı durumda hızlı ve kararlı bir biçimde konum 1’den konum 2’ye getirilmesi gerekmektedir. Kesme kafasını bastırma manivelası (5) aracılığıyla dönen malzemeye doğru itiniz.

Bir veya iki adet pafta turunun ardından makine tarafından pafta açma işlemi kendiliğinden devam ettirilecektir. Meyilli boru paftalarında ilgili norm uyarınca ayarlanan pafta boyu uzunluğuna ulaşıldığında, pafta açma kafası otomatik olarak açılacaktır. Uzun paftaların ve pim paftalarının açılmaları durumunda, çalışan makineyi el yöntemiyle açınız. Ayak tipi çalıştırma pedalını bırakınız (21). Şalteri (18) R-konumuna getiriniz. Ayak tipi çalıştırma pedalına (21) kısaca basınız ve bırakınız – malzeme gevşetilecektir.

Malzemenin sıkıştırılma ve bırakılma yönteminin yinelenmesi sonucu sınırsız uzunlukta paftaların elde edilmeleri mümkündür. Bunun için ayak tipi çalıştırma pedalını, makinenin takım taşıyıcısı makine gövdesine doğru yaklaştığında bırakmanızı yeterli olacaktır. Pafta açma kafasını bu durumda açmayınız. Şalteri (18) R-konumuna getiriniz. Malzemeyi gevşetiniz ve takım taşıyıcısını malzeme ile birlikte, bastırma kolu aracılığıyla, son konum durumuna getiriniz. Makineyi şalter konumu 1'de tekrar çalıştırınız.

Boruların kesilmeleri için, boru kesme tertibatı (15) içeriye doğru doğrultulur ve bastırma kolu aracılığıyla, istenilen kesme konumuna odaklandırılır. Makine milinin sağa doğru dönmesiyle, dönen boru malzemesi kesilecektir. Boru kesme işleminden dolayı borunun iç kısmında meydana gelmiş olan çapak oluşumu, boru içi çapak temizleme tertibatı ile (16) temizlenir. Pafta açma yardımcı maddesinin boşaltılması için, takım taşıyıcısı (2) üzerinde bulunan hortumu yerenden çekiniz ve bidonun içine tutunuz. Makineyi karteri boşalınca dek çalıştırınız. Veya: Karteri sökünüz ve karterin boşalmasını, boşaltma ağzından (17) sağlayınız.

3.3.2. Magnum

Takımları ayırınız ve takım taşıyıcısını bastırma kolu (8) aracılığıyla sağ tarafta bulunan son konumuna getiriniz. Malzemeyi açılmış olan yönlendirme mandreninden içeriye doğru (2) ve hızlı sıkıştırma özellikli vurdurmalı mandrenin içersinden, hızlı sıkıştırma özellikli vurdurmalı mandrenin takriben 10 cm kadar dışarıya bakacağı şekilde sokarak konumlandırınız. Şimdi hızlı sıkıştırma özellikli vurdurmalı mandreni yanakları boruya deyecek biçimde kapatınız. Şimdi sıkıştırma bileziği aracılığıyla, kısa bir açma hareketi hamlesinin ardından, bir veya iki kez kolu vurdurarak malzemeyi sıkıştırınız. Yönlendirme mandreninin (2) kapatılmasıyla, arkaya doğru dışarıya sarkan malzeme merkezlenilecektir. Şimdi kesme kafasını aşağıya doğru çevriniz ve kapatınız. Çalıştırma butonunu (3) 1 konumuna getiriniz, ayak pedalına (4) basınız. Magnum 2000 / 3000 / 4000 modelleri sadece ayak tipi çalıştırma pedalı aracılığıyla (4) çalıştırılabilirler.

Magnum 2010 / 3010 / 4010 ve 2020 / 3020 / 4020 modellerinde boru kesme ve çapak temizleme işleri için veya küçük çaplı paftaların açılmaları durumunda ikinci makine devir ayarı uygulanabilmektedir. Bunun için şalteri (3) makinenin çalıştığı durumda hızlı ve kararlı bir biçimde konum 1'den konum 2'ye getirilmesi

gerekmektedir. Kesme kafasını bastırma manivelası (8) aracılığıyla dönen malzemeye doğru itiniz.

Bir veya iki adet pafta turunun ardından makine tarafından pafta açma işlemi kendiliğinden devam ettirilecektir. Uzun paftaların ve pim paftalarının açılmaları durumunda, çalışan makineyi el yöntemiyle açınız. Ayak tipi çalıştırma pedalını bırakınız (4). Hızlı sıkıştırma özellikli vurdurmalı mandreni açınız ve malzemeyi çıkartınız.

Malzemenin yeniden sıkıştırılması yöntemiyle, sınırsız uzunlukta paftalar açılabilir. Bunun için pafta açma işlemi sırasında Ayak tipi çalıştırma pedalını (4) takım taşıyıcısının makine gövdesine doğru yaklaşması durumunda bırakınız. Pafta açma kafasını açmayınız. Malzemeyi serbest bırakınız, takım taşıyıcısı ile malzemeyi, bastırma kolu vasıtasıyla sağ tarafta bulunan son konuma getiriniz. Malzemeyi tekrar sıkıştırınız ve makineyi yeniden çalıştırınız. Boruların kesilmeleri için, boru kesme tertibatı (18) içeriye doğru doğrultulur ve bastırma kolu aracılığıyla, istenilen kesme konumuna odaklandırılır. Makine milinin sağa doğru dönmesiyle, dönen boru malzemesi kesilecektir.

Boru kesme işleminden dolayı borunun iç kısmında meydana gelmiş olan çapak oluşumu, boru içi çapak temizleme tertibatı ile (19) temizlenir.

Pafta açma yardımcı maddesinin boşaltılması için, takım taşıyıcısı üzerinde bulunan hortumu yerenden çekiniz ve bidonun içine tutunuz. Makineyi karteri boşalınca dek çalıştırınız. Veya: kapatma tapasını (25) sökünüz ve karterin boşalmasını bekleyiniz.

3.4. Mañşonların ve çift mañşonların yapılışı

Kısa boru parçalarının sıkıştırılmaları için ve tek mañşon ve çift mañşonların yapımı için, REMS Nippelfix (otomatik olarak iç kısımdan sıkıştırılmalı) mañşon sıkıştırma tertibatı kullanılmaktadır. Boru parçalarının iç kısımlarında bulunan çapakların temizlenmiş olmalarına dikkat ediniz. Boru parçalarını daima dayanıncaya dek tertibatın içine konumlandırınız.

Boru parçasının REMS mañşon sıkıştırma tertibatı ile sıkıştırılması için (iç kısımdan sıkıştırılmalı) üzerinde bulunan milin bir alet aracılığıyla (mesela bir tornavida türü) çevrilmesi sonucu, mañşon sıkıştırma tertibatının sıkıştırma kafası genişlemektedir. Bu işlem sadece üzerinde bir borunun konumlandırılması

5. Bağlantı şemaları ve parça listesi Tornado

Bağlantı şemaları	Tornado 2000		Tornado 2010		Tornado 2020		
	Kablo renkleri /No.	Klemens	Kablo renkleri /No.	Klemens	Kablo renkleri /No.	Klemens	
Ayak pedalı	Elektrikli kablolu	Koyu Mavi Yeşil/Sarı	2 (emergency stop) 2 (emergency stop) ⊥ Dişli kutusu gövdesi	Koyu Mavi Yeşil/Sarı	2 (emergency stop) 2 (emergency stop) ⊥ Dişli kutusu gövdesi	Koyu Siyah Gri Mavi Yeşil/Sarı	1 3 5 A1 ⊥ Dişli kutusu gövdesi
	Bağlantı kablolu	Koyu Mavi Yeşil/Sarı	2 (Motorkoruyucu) 1 (emergency stop) ⊥ Dişli kutusu gövdesi	Koyu Mavi Yeşil/Sarı	2 (Motorkoruyucu) 1 (emergency stop) ⊥ Dişli kutusu gövdesi	Siyah 1 Siyah 2 Siyah 3 Siyah 4 Siyah 5 Yeşil/Sarı	2 4 6 14 2 (emergency stop) ⊥ Dişli kutusu gövdesi
	İçinde bulunan kablolar	Kırmızı Kırmızı	1 (emergency stop) ↓ 13 (Taster) 14 (Taster) ↓ 1 (Motorkoruyucu)	Kırmızı Kırmızı	1 (emergency stop) ↓ 13 (Taster) 14 (Taster) ↓ 1 (Motorkoruyucu)	Kırmızı Kırmızı	5 → 1 (emergency stop) 13 → A2
Gövde	Bağlantı kablolu	Koyu Mavi Yeşil/Sarı	1 3 ⊥ Dişli kutusu gövdesi	Koyu Mavi Yeşil/Sarı	R S ⊥ Dişli kutusu gövdesi	Siyah 1 Siyah 2 Siyah 3 Siyah 4 Siyah 5 Yeşil/Sarı	L ₁ L ₂ L ₃ 4 5 ⊥ Dişli kutusu gövdesi
	Motor	Siyah 2 Siyah 5 Siyah 6 Siyah 4 Siyah 3 Siyah 1	4 8 10 6 5 2	Kırmızı 1 Sarı 2 Yeşil 3 Siyah Beyaz Mavi	U ₁ V ₁ W ₁ U ₂ V ₂ W ₂	Kırmızı Sarı Yeşil Siyah Beyaz Mavi Beyaz 7/20 Beyaz 8/21 Yeşil/Sarı	U ₁ V ₁ W ₁ U ₂ V ₂ W ₂ 7 8 ⊥ Dişli kutusu gövdesi
	Resistör	Koyu Mavi	5 12				
	Kondensatör			Koyu Mavi	C ₁ C ₂		
	Küvet	Elektrikli pompa ("T"-tipi makine donanımında)	Koyu Mavi Yeşil/Sarı	1 3 ⊥ Dişli kutusu gövdesi	Koyu Mavi Yeşil/Sarı	R S ⊥ Dişli kutusu gövdesi	Koyu Mavi Yeşil/Sarı
Parça listesi							
Motor	RW 345	REMS	RW 342	REMS	RW 343	REMS	
Noken tipi şalter	CA 10 C 58751 * FT22V	REMS	CA 10 C 58761 * FT22V	REMS	CA 10 D-U277 * 01 FT22V	REMS	
Ayak tipi şalter	T 5300	REMS	T 5300	REMS	T 5400	REMS	
Kondensatör			MP 35/100/330	REMS			

olması şartıyla yapılmalıdır.

REMS Nippelfix ve REMS manşon sıkıştırma tertibatı ile çalışırken, norm uyarınca öngörülen ölçülerden daha kısa olan manşon parçalarının kesilmelerine dikkat edilmelidir.

3.5. Sol dişin açılması

Sol diş açma işlemi için sadece REMS Magnum 2010, 2020, 4010 ve 4020 uygundur. Sol diş açma işlemi için makine gövdesindeki kesici kafa bir cıvata ile sabitlenmelidir (örneğin M 10x40), aksi takdirde yukarıya doğru kalkar ve diş başlangıcı zarar görebilir. Şalteri „R” konumuna getirin, yağlama-soğutma pompasının hortum bağlantılarını değiştirin yada yağlama-soğutma pompasını devre yapınız. Alternatif olarak makineye sabitlenen değiştirme valfi (Art.No. m342080) kullanınız (aksesuar). Değiştirme valfindeki kol ile (Fig. 9) soğutma yağlama pompasının akış yönü değiştirilir.

4. Makinenin bakımı

⚠ TEHLİKE

Çalışır duruma getirme ve onarım çalışmalarından önce elektrik fişini çıkarın! Bu çalışmalar sadece kalifiye uzman personel tarafından yapılmalıdır.

4.1. Bakım

Makine herhangi bir bakım gerektirmemektedir. Makinenin dişli kutusu kapalı devre biçiminde yağlandığından dolayı bakım gerektirmemektedir.

4.2. Kontrol/Tamirat işleri

Tornado 2000 / Magnum 2000 / 3000 / 4000 modellerinin tahrik motoru sürtünme tipi kömürlerle donatılmıştır. Kömürler zaman içinde aşınmaya tabi olduklarından dolayı, zaman içinde kontrol edilmeli ve gerektiğinde yenileri ile değiştirilmelidir. Bunun için motorun tutma yerinin üzerinde bulunan 4 adet cıvatayı takriben 3mm kadar sökünüz ve motor tutma yerini arkaya doğru çektikten sonra, serbest kalan iki adet kapağı sökünüz. Aynı zamanda, arıza durumlarında neler yapılır adlı bölüm 6'dan da bilgi alabilirsiniz.

Bağlantı şemaları ve parça listesi Magnum

Bağlantı şemaları		Magnum 2000/3000/4000 <input type="checkbox"/>		Magnum 2010/3010/4010		Magnum 2020/3020/4020	
		Kablo renkleri /No.	Klemens	Kablo renkleri /No.	Klemens	Kablo renkleri /No.	Klemens
Ayak pedali	Elektrikli kablosu	Koyu Mavi	2 (Not-Aus) 2 (emergency stop)	Koyu Mavi Yeşil/Sarı	2 (emergency stop) 2 (emergency stop) ⚡ Dişli kutusu gövdesi	Koyu Siyah Siyah Mavi Yeşil/Sarı	1 3 5 A1 ⚡ Dişli kutusu gövdesi
	Bağlantı kablosu	Koyu Mavi	2 (Motorkoruyucu) 1 (emergency stop)	Koyu Mavi Yeşil/Sarı	2 (Motorkoruyucu) 1 (emergency stop) ⚡ Dişli kutusu gövdesi	Siyah 1 Siyah 2 Siyah 3 Siyah 4 Siyah 5 Yeşil/Sarı	2 4 6 14 2 (emergency stop) ⚡ Dişli kutusu gövdesi
	İçinde bulunan kablolar	Kırmızı Kırmızı	1 (emergency stop) ↓ 13 (Taster) 14 (Taster) ↓ 1 (Motorkoruyucu)	Kırmızı Kırmızı	1 (emergency stop) ↓ 13 (Taster) 14 (Taster) ↓ 1 (Motorkoruyucu)	Kırmızı Kırmızı	5 → 1 (emergency stop) 13 → A2
Gövde	Bağlantı kablosu	Koyu Mavi	2 1	Koyu Mavi Yeşil/Sarı	R S ⚡ Dişli kutusu gövdesi	Siyah 1 Siyah 2 Siyah 3 Siyah 4 Siyah 5 Yeşil/Sarı	L ₁ L ₂ L ₃ 4 5 ⚡ Dişli kutusu gövdesi
	Motor	Siyah 2 Siyah 5 Siyah 6 Siyah 4 Siyah 3 Siyah 1	Koyu 6 5 3 4 Mavi	Kırmızı Sarı Yeşil Siyah Beyaz Mavi Yeşil/Sarı	U ₁ V ₁ W ₁ U ₂ V ₂ W ₂ ⚡ Dişli kutusu gövdesi	Kırmızı Sarı Yeşil Siyah Beyaz Mavi Beyaz 7/20 Beyaz 8/21 Yeşil/Sarı	U ₁ V ₁ W ₁ U ₂ V ₂ W ₂ 7 8 ⚡ Dişli kutusu gövdesi
	Kondensatör			Koyu Mavi	C ₁ C ₂		
Parça listesi							
Motor	RW 345	REMS	RW 342	REMS	RW 343	REMS	
Noken tipi şalter			CA 10 C 58761 * FT22V	REMS	CA 10 D-U277 * 01 FT22V	REMS	
Ayak tipi şalter	T 5310	REMS	T 5300	REMS	T 5400	REMS	
Kondensatör			MP 35/100/330	REMS			

6. Арıza durumunda yapılacak işlemlер

6.1. Арıza түрү: Makine çalışmıyor.

Себеби:

- Acil durum-durdurma tertibatı açılmamıştır.
- Motor koruma tertibatı devreye girmiştir.
- Yıpranmış durumda veya hasar görmüş motor kömürleri durumu (Tornado 2000, Magnum 2000 / 3000 / 4000).

6.2. Арıza түрү: Makine akıcı bir biçimde devam etmiyor.

Себеби:

- Pafta açma yanakları körelmiştir.
- Kötü nitelikte pafta açma yardımcı maddesi kullanılmıştır.
- Elektrik şebekesinde aşırı yüklenme bulunmamaktadır.
- Uzatma kablosunun kutru çok düşüktür.
- Fiş/priz tipi bağlantılarda iyi temas sağlanamamıştır.
- Motor kömürleri aşınmıştır (Tornado 2000, Magnum 2000 / 3000 / 4000).

6.3. Арıza түрү: Pafta açma kafasına pafta açma yardımcı maddesi hiç ulaşmıyor veya az miktarlarda ulaşыyor.

Себеби:

- Pompa bozulmuştur.
- Karterin içinde bulunan pafta açma yardımcı maddesi miktarı azdır.
- Emme borusunun ucunda bulunan süzgeç tıkanmıştır.

6.4. Арıza түрү: Doğru gösterge konumuna rağmen, pafta açma yanakları çok fazla açık durumda.

Себеби:

- Pafta kafası kapanmamıştır.

6.5. Арıza түрү: Pafta kafası açılmıyor.

Себеби:

- Açılmış pafta açma kafası konumunda, pafta bir pafta boyu daha büyük açılmıştır.
- Diş boyu posası tertibatı devre dışı bırakılmıştır.

6.6. Арıza түрү: İşe yarayan bir diş elde edilemiyor.

Себеби:

- Diş açma tarafları körelmiştir.
- Diş açma tarafları yanlış takılmıştır. Numaralandırmalarına dikkat ediniz.
- Diş açma kafasına pafta açma yardımcı maddesi hiç ulaşmıyor veya az miktarlarda ulaşыyor.
- Kötü nitelikte pafta açma yardımcı maddesi kullanılmıştır.
- Takım taşıyıcısının ilerleme imkanı engellenmiştir.

6.7. Арıza түрү: Boru sıkıştırma mandrenleri içinde kayıyor.

Себеби:

- Mandrenler aşırı derecede kirlenmiş durumdadır.
- Kalın bir biçimde plastik kaplama maddesi ile kaplanmış borularda, özel nitelikte pafta sıkıştırma yanakları kullanınız.
- Pafta sıkıştırma yanakları yıpranmıştır.

7. İmha

Makineler, kullanım ömrü sona erdiğinde normal ev atığı olarak imha edilmelidir. Makinelerin yasal hükümler doğrultusunda usulüne uygun imha edilmeleri gerekir.

8. Üretici Garantisi

Garanti süresi, yeni ürünün ilk kullanıcıya teslim edilmesinden itibaren 12 aydır. Teslim tarihi, satın alma tarihine ve ürün tanımını içermesi zorunlu olan orijinal satış belgesi gönderilmek suretiyle kanıtlanmalıdır. Garanti süresi zarfında beliren ve kanıtlandığı üzere imalat veya malzeme kusurundan kaynaklanan tüm fonksiyon hataları ücretsiz giderilir. Hatanın giderilmesiyle ürünün garanti süresi uzamaz ve yenilenmez. Doğal aşınma, tasarım amacına uygun olmayan veya yanlış kullanım, işletme talimatlarına uyulmaması, uygun olmayan işletim maddeleri, aşırı zorlanma, tasarım amacına aykırı kullanım, kullanıcının veya bir başkasının müdahaleleri veya başka sebepler nedeniyle meydana gelen ve REMS şirketinin sorumluluğu dahilinde olmayan hasarlar garanti kapsamı dışındadır.

Garanti kapsamındaki işlemler, sadece yetkili bir REMS müşteri hizmetleri servis departmanı tarafından yapılabilir. Kusurlar ancak ürünün önceden müdahale edilmemiş ve parçalara ayrılmamış durumda REMS müşteri hizmetleri servis departmanına teslim edilmesi halinde kabul edilir. Yenisiyle değiştirilen ürün ve parçalar REMS şirketinin mülkiyetine geçer.

Gönderme ve iade için nakliye bedelleri kullanıcıya aittir.

Kullanıcının yasal hakları, özellikle ayıp/kusur nedeniyle satıcıya karşı ileri sürdüğü talepleri, bu garantiyle kısıtlanmaz. İşbu üretici garantisi, sadece Avrupa Birliği, Norveç veya İsviçre'de satın alınan ve oralarda kullanılan yeni ürünler için geçerlidir.

Bu garanti için, Uluslararası Satım Sözleşmelerine İlişkin Birleşmiş Milletler Antlaşması (CISG) hükümleri hariç kılınmak suretiyle, Alman yasaları geçerlidir.

9. Parça listeleri

Parça listeleri için bkz. www.rems.de → Downloads → Parça listeleri.

Превод на оригиналното ръководство за експлоатация

REMS Tornado 2000 / 2010 / 2020

1	Крилчат болт	13	Кръгла ръкохватка/ жлебовидна ръкохватка
2	Инструментален държател	14	Държател на винторезните челюсти
3	Преден водач	15	Тръборез
4	Заден водач	16	Отстранител на вътрешните тръбни чаплъци
5	Притискателен лост	17	Заливащо устройство
6	Крепителен пръстен	18	Шалтер
7	Ръкохватка	19	Патронник (универсал)
8	Режеща глава	21	Крачен шалтер
9	Надлъжен упор	22	Авариен изключвател
10	Отварящо-затварящ лост	23	Предпазен шалтер
11	Притискателен лост	24	Водещ болт
12	Регулационна пластина		

REMS Magnum 2000 / 2010 / 2020 / 3000 / 3010 / 3020 / 4000 / 4010 / 4020

1	Бързозатягащ ударен патронник	14	Лост за отваряне и затваряне
2	Водач	15	Притискателен лост
3	Превключвател ляво-дясно	16	Регулировъчна пластина
4	Крачен шалтер	17	Държател на винторезните челюсти
5	Авариен изключвател	18	Тръборез
6	Предпазен шалтер	19	Отстранител на вътрешните тръбни чаплъци
7	Инструментален държател	20	Вана за охлаждащата течност
8	Притискателен лост	21	Вана за стърготини
9	Ръкохватка	22	Притягащ пръстен
10	Крепителен пръстен с крилчат болт	23	Държател на притискателните челюсти
11	Крилчат болт	24	Притискателни челюсти
12	Режеща глава	25	Запушалка
13	Надлъжен упор		

Общи указания за безопасност

⚠ ПРЕДУПРЕЖДЕНИЕ

Трябва да се прочетат всички указания. Неспазването на посочените по-долу указания може да доведе до токов удар, пожар и/или да предизвика тежки наранявания. Използването в текста понятие „електрически уред“, се отнася до захранвани от мрежата електрически инструменти (с кабел), електрически инструменти с батерии (без кабел), машини и електрически уреди. Използвайте електрическия уред само по предназначение и следвайки общите указания за безопасност и предотвратяване на злополуки.

СЪХРАНЯВАЙТЕ НАСТОЯЩИТЕ УКАЗАНИЯ НА СИГУРНО МЯСТО.

A) Работно място

- Поддържайте работното си място чисто и подредено.** Безпорядъкът и недостатъчното осветление на работното място могат да доведат до злополуки.
- Не работете с електрическия уред във взривоопасна среда, т.е. в близост до леснозапалими течности, газове или прахове.** Електрическите уреди произвеждат искри, които могат да запалят праха или изпаренията.
- По време на работа с електрическия уред дръжте децата и други лица на безопасно разстояние.** При разсейване можете да загубите контрол върху уреда.

B) Електрическа безопасност

- Щепселът на електрическия уред трябва да пасва добре на контакта. Щепселът не трябва да се изменя по никакъв начин. Не използвайте адаптерни щепсели със занулените електрически уреди.** Непроменените щепсели и подходящите контакти ограничават риска от токов удар. Ако електрическият уред е снабден със защитен проводник, той може да се включва само в контакти със заземяваща контактна система (шужко). На строителната площадка, във влажна среда, на открито или при подобни обстоятелства, включвайте електрическия уред към мрежата само чрез предпазен прекъсвач с утечен ток 30 mA (FI-прекъсвач).
- Избягвайте телесния контакт със заземените повърхности, като тръби, радиатори, печки и хладилници.** Съществува повишен риск от токов удар, когато тялото Ви е заземено.
- Предпазвайте уреда от дъжд и влага.** Проникването на вода в електрическия уред увеличава риска от токов удар.
- Не използвайте кабела за други цели, напр. да пренасяте уреда, да го окачвате, да издърпвате щепсела от контакта. Дръжте кабела далеч от топлина, масла, остри ръбове или подвижните детайли на уреда.** Наранените или заплетени кабели увеличават риска от токов удар.
- Когато работите с електрически уред на открито, използвайте само удължаващи кабели, които също са одобрени за работа на открито.** Използването на одобрен за употреба на открито удължаващ кабел, ограничава риска от токов удар.

C) Безопасност на лицата

- Тези уреди не са предназначени за използване от лица (включително и деца) с физически, органикопечни или духовни свойства или недостатъчен опит и знания, освен ако те не са инструменти относно използването на уреда или се контролират от лице, което е отговорно за тяхната безопасност.** Децата трябва да се намират под контрол, за да се гарантира, че те не играят с уреда.
- Бъдете внимателни, следете това, което правите, и подхождайте разумно към работата с електрически уреди. Не използвайте електрическия уред,**

ако сте уморени или се намирате под влияние на наркотици, алкохол или медикаменти. Един момент на невнимание по време на експлоатация на електрическия уред може да доведе до сериозни наранявания.

- b) Носете защитно облекло и винаги предпазни очила. Носенето на защитно облекло, като маска за прах, обувки, които не се хлъзгат, каска или слушалки, според вида и приложението на електрическия уред, ограничава риска от токов удар.
- c) Избягвайте неволното пускане в експлоатация на уреда. Преди да поставите щепсела в контакта, се уверете, че прекъсвачът е в позиция „изключен“. Когато при пренасяне на уреда, пръстът Ви е на прекъсвача или свързвате включения уред към мрежата, това може да доведе до злополуки. Никога не шунтирайте импулсия прекъсвач.
- d) Преди да включите електрическия уред, отстранете всички инструменти за настройка или гаечни ключове. Един инструмент или ключ, който се намира във въртящ се детайл на уреда, може да доведе до наранявания. Никога не поставяйте пръстите си във въртящи се (циркулиращи) детайли на уреда.
- e) Не надценявайте възможностите си. Погрижете се да заемете стабилно положение и да запазите равновесие през цялото време. По този начин ще можете да контролирате уреда по-добре в неочаквани ситуации.
- f) Носете подходящо за целта облекло. Не носете широки дрехи или бижута. Дръжте косата, облеклото и ръкавиците си далече от подвижните детайли. Хлабавите дрехи, бижутата или дългите коси могат да се захванат от подвижните детайли.
- g) Когато на уреда могат да се монтират прахосмукачка или улавящо устройство, уверете се, че те са свързани и се използват правилно. Употребата на тези съоръжения ограничава риска, породен от праха.
- h) Предоставяйте електрическия уред само на обучени за целта лица. Младешите могат да работят с електрическия уред, само ако са на възраст над 16 години, което е необходимо за завършване на образованието им, и само под контрола на специалист.

D) Старателно боравене с електрическия уред

- a) Не претоварвайте уреда. Използвайте уред, съответстващ на работата Ви. С подходящия електрически уред ще работите по-добре и по-безопасно при посочената мощност.
- b) Не използвайте електрически уред, чийто прекъсвач е повреден. Един електрически уред, който вече не може да се включи или изключи, е опасен и трябва да се ремонтира.
- c) Преди да предприемете настройки по уреда, да сменяте принадлежностите или да оставите уреда настрана, извадете щепсела от контакта. Тази предохранителна мярка предотвратява неволното стартиране на уреда.
- d) Съхранявайте електрическите уреди, които не използвате, извън обсега на деца. Не позволявайте уреда да се използва от лица, които не са запознати с него или не са прочели настоящите указания. Електрическите уреди са опасни, когато се използват от необучени лица.
- e) Грижете се добре за електрическия уред. Контролирайте дали подвижните детайли на уреда функционират безупречно и не заяждат, дали детайлите са счупени или повредени така, че да затрудняват функционирането на електрическия уред. Преди да използвате уреда, оставете повредените детайли да бъдат ремонтирани от квалифициран персонал или от оторизиран сервиз на REMS. Много злополуки са причинени от лошо поддържани електрически инструменти.
- f) Поддържайте режещите инструменти остри и чисти. Грижливо поддържаните режещи инструменти с наточени остриета заяждат по-рядко и се управляват лесно.
- g) Обезопасете обработваемия детайл. Използвайте затегателни устройства или менгеме, за да закрепите детайла. Този начин е по-безопасен, отколкото да го държите с ръка, а освен това имате на разположение и двете си ръце за работа с уреда.
- h) Използвайте електрическите уреди, принадлежности, уреди за вграждане и т.н. съгласно настоящите указания и както е посочено в инструкциите на съответните уреди. Освен това вземете под внимание също условията на работа и дейността, която трябва да се извърши. Използването на електрически уреди не по предназначение може да доведе до опасни ситуации. Всяко собственооръчно изменение на електрическите уреди е забранено от съображения за сигурност.

E) Сервиз

- a) Оставете Вашия уред за ремонт само при квалифициран персонал и при използване на оригинални резервни части. По този начин се гарантира, че безопасността на уреда ще се запази.
- b) Следвайте указанията за поддръжка и подмяна на уредите.

- c) Контролирайте редовно проводниците на електрическия уред и при повреда ги оставете за подмяна от квалифициран персонал или оторизиран сервиз на REMS. Контролирайте редовно удължаващите кабели и ги подменяйте, ако са наранени.

Специални указания за безопасност

⚠ ПРЕДУПРЕЖДЕНИЕ

- Включвайте машината само в контакт с функциониращ защитен проводник. В случай на съмнение контролирайте или оставете да бъде контролирана функцията на защитния проводник.
- Машината може да се използва в мрежата само чрез 30 mA устройство за автоматично прекъсване при повреда в тока (дефектнотоков прекъсвач)
- Ако е необходимо да се замени подвключваната мощност, то това трябва да се извърши само от квалифициран персонал, за да се избягнат опасности за безопасността.
- Машината се пуска в действие посредством крачен обезопасителен шалтер. Ако не може от точката на обслужване на машината да се осигури обзор върху опасния периметър на въртящия се инструмент трябва да се извършат осигурителни мероприятия, например ограждения.
- Дейности като навиване на кълчища, монтиране и демониране, нарязване на резби с ръчни винторезки, работа с ръчни тръборези както и държането на инструменти с ръка вместо използване на подпори са забранени по време на работа на машината.
- Ако възниква опасност от подгъване и развъртане на обработвания предмет (в зависимост от дължината, сечението на материала и оборотите) или при недостатъчна устойчивост на машината (например при работа с 4" автоматична винторезна глава) трябва да се употребяват достатъчен брой регулирани по височина подпори (REMS Herkules).
- Никога не посягайте вътре в универсала!
- Захващайте каси парчета тръба само с REMS Nippelspanner или Nippelfix (устройствата за направа на нипели).
- Спомагателните материали за нарязване на резби на REMS в вид на спрей са безвредни за екологията вещества (REMS Spezial, REMS Sanitol), но съдържат пожароопасен газ (бутан). Спрейовете са под налягане и не трябва да се отварят насила. Те трябва да се пазят от слънчева топлина и на трябва да се нагряват над 50°C.
- Поради обезмасляващото действие на смазващо-охлаждащите течности трябва да се избягва интензивният им контакт с кожата. Да се използват средства за защита на кожата с омазняващо действие.
- От хигиенни съображения ваната трябва редовно и най-малко веднъж годишно да се почиства от нечистотии и стърботини.
- Проверката на охлаждащата течност е изlišна поради необходимостта от редовно доливане на течността вследствие на найното разходване.

УКАЗАНИЕ

- Охлаждащата течност не трябва да се излива в концентриран вид в канализационната мрежа, водоемите или върху почвата. Непотребната охлаждаща течност трябва да се предава на авторизираните предприятия за сметоизвозване. Кодът за отпадъци с минерални масла е 54401, за синтетични охлаждащи течности и 54109.

Употреба по предназначение

⚠ ПРЕДУПРЕЖДЕНИЕ

Машините за рязане на резба REMS Tornado и Magnum трябва да се използват само в съответствие с тяхното предназначение за рязане на резба, отрязване, сваляне на изрстъци (мустаци), изрязване на нипели и кръгли канали. Всяка останала употреба не отговаря на предназначението и не е разрешена.

Обяснение на символите



Прочетете ръководството за експлоатация преди да използвате



Електрическият инструмент отговаря на клас на защита I



Електрическият инструмент отговаря на клас на защита II



Екологично рециклиране



Декларация за съответствие CE

1. Технически данни

	Tornado 2000 Tornado 2010 Tornado 2020	Magnum 2000 Magnum 2010 Magnum 2020	Magnum 3000 Magnum 3010 Magnum 3020	Magnum 2000 Magnum 2010 Magnum 2020 с REMS 4" автоматична режеща глава	Tornado 2000 Tornado 2010 Tornado 2020 с REMS 4" автоматична режеща глава	Magnum 4000 Magnum 4010 Magnum 4020
1.1. Работен обхват						
1.1.1. Размер на резбата						
Тръби (също и с пластмасово покритие)	1/16 – 2"	1/16 – 2"	(1/16) 1/2 – 3"	1/16 – 4"	1/16 – 4"	1/4 – 4"
Болтове	6 – 60 мм	6 – 60 мм	6 – 60 мм	6 – 60 мм	6 – 60 мм	14 – 60 мм
	1/4 – 2"	1/2 – 2"	1/2 – 2"	1/4 – 2"	1/4 – 2"	1/2 – 2"
1.1.2. Вид на резбата						
Тръбна, конусвидна, дясна						
Тръбна, цилиндрична, дясна						
Резба на стоманена панцерна тръба						
Болтови резби						
				R (ISO 7-1, DIN 2999, BSPT), NPT		
				G (ISO 228-1, DIN 259, BSPP), NPSM		
				Pg (DIN 40430), IEC		
				M (ISO 261, DIN 13), UNC, BSW		

	Tornado 2000 Tornado 2010 Tornado 2020	Magnum 2000 Magnum 2010 Magnum 2020	Magnum 3000 Magnum 3010 Magnum 3020	Magnum 2000 Magnum 2010 Magnum 2020 с REMS 4" автоматична режеща глава	Tornado 2000 Tornado 2010 Tornado 2020 с REMS 4" автоматична режеща глава	Magnum 4000 Magnum 4010 Magnum 4020
1.1.3. Дължини на резбата Тръбни резби, конусни	Нормирана	Нормирана	Нормирана	Нормирана	Нормирана	Нормирана
Тръбни резби цилиндрични Болтови резби цилиндрични	165 мм, с допълнително притягане	150 мм, с допълнително притягане	150 мм, с допълнително притягане	165 мм, с допълнително притягане	165 мм, с допълнително притягане	150 мм, с допълнително притягане
1.1.4. Отрязване Тръби	1/8 – 2"	1/8 – 2"	1/4 – 4"	1/8 – 2"	1/8 – 2"	1/4 – 4"
1.1.5. Отстраняване Тръби	1/4 – 2"	1/4 – 2"	1/4 – 4"	1/4 – 2"	1/4 – 2"	1/4 – 4"
1.1.6. Нипели и двойни нипели с REMS нипелово (вътрешно у-во) с REMS Niprefix (авт. вътрешно стягане)	3/8 – 2" 1/2 – 4"	3/8 – 2" 1/2 – 4"	3/8 – 2" 1/2 – 4"	3/8 – 2" 1/2 – 4"	3/8 – 2" 1/2 – 4"	3/8 – 2" 1/2 – 4"
1.1.7. REMS 4" Автоматична винторезна глава за всички типа Tornado или Magnum 2000/2010/2020 или Magnum 3000/3010/3020 (фиг. 6)				2 1/2 – 4"	2 1/2 – 4"	
1.2. Обороти на работната ос						
Tornado 2000	1/16 – 2"	53 – 40 1/мин				
Magnum 2000	1/4 – 2"	53 – 40 1/мин				
Magnum 3000	1/4 – 3"	23 – 20 1/мин				
Magnum 4000	1/4 – 4"	23 – 20 1/мин				
Автоматично плавно регулиране на оборотите						
Tornado 2010 / 2020	1/16 – 2"	52 1/мин				
Magnum 2010 / 2020	1/4 – 2"	52 – 26 1/мин				
Magnum 3010 / 3020	1/4 – 3"	20 – 10 1/мин				
Magnum 4010 / 4020	1/4 – 4"	20 – 10 1/мин				
Също и при пълен товар. При високи натоварвания и слабо електрозахранване при по-големите резби Tornado 26 1/мин и Magnum 10 1/мин.						
1.3. Електрически данни						
Tornado 2000, Magnum 2000 / 3000 / 4000		230 V, 1~; 50–60 Hz; 1700 W консумация, 1200 W отдаване; 8.3 A; мрежов предпазител 16 A (B). Изключване на захранването S3 25% 2,5/10 мин.				
Tornado 2010, Magnum 2010 / 3010 / 4010		110 V; 1~; 50–60 Hz; 1700 W консумация, 1200 W отдаване; 16.5 A; мрежов предпазител 30 A (B). Изключване на захранването S3 25% 2,5/10 мин.				
Tornado 2020, Magnum 2020 / 3020 / 4020		230 V, 1~; 50 Hz; 2100 W консумация, 1400 W отдаване; 10 A; мрежов предпазител 10 A (B). Изключване на захранването S3 70% 7/10 мин.				
		400 V; 3~; 50 Hz; 2000 W консумация, 1500 W отдаване; 5 A; мрежов предпазител 10 A (B). Изключване на захранването S3 70% 7/10 мин.				
1.4. Размери (Д x Ш x В)						
Tornado 2000	730 x 435 x 280 мм					
Tornado 2010 / 2020	730 x 435 x 280 мм					
Magnum 2000	870 x 580 x 495 мм					
Magnum 2010 / 2020	825 x 580 x 495 мм					
Magnum 3000	915 x 580 x 495 мм					
Magnum 3010 / 3020	870 x 580 x 495 мм					
Magnum 4000	915 x 580 x 495 мм					
Magnum 4010 / 4020	870 x 580 x 495 мм					
1.5. Тегло в кг	Машина	Инструменти		Станд. оборудване		
Tornado 2000	31	12		7		
Tornado 2010	43	12		7		
Tornado 2020	43	12		7		
	Машина	Инструменти		Мобилно		
Magnum 2000	1/4 – 2"	12		съоръж.		
Magnum 2010	75	12		16		
Magnum 2020	87	12		16		
	Машина	Инструменти	Инструменти			
Magnum 3000	2 1/2 – 3"	12	2 1/2 – 3"			
Magnum 3010	79	12	23	16		
Magnum 3020	108	12	23	16		
	Машина	Инструменти	Инструменти			
Magnum 4000	2 1/2 – 4"	12	2 1/2 – 4"			
Magnum 4010	81	12	25	16		
Magnum 4020	108	12	25	16		
	108	12	25	16		
1.6. Шумност						
Шумност на работното място						
Tornado 2000, Magnum 2000 / 3000 / 4000		83 dB (A)				
Tornado 2010, Magnum 2010 / 3010 / 4010		75 dB (A)				
Tornado 2020		72 dB (A)				
Magnum 2020 / 3020 / 4020		74 dB (A)				
1.7. Вибрации (за всички типа)						
Ефективна стойност на ускорението		2,5 м/сек ²				

Указаната стойност на вибрациите е измерена посредством метод според нормите и може да се използва за сравнение с друг инструмент. Зададената стойност на вибрациите може да се използва за основна оценка на неравномерността.

⚠ ВНИМАНИЕ

Стойностите на вибрации на уреда могат да се различават при фактическото използване на уреда от зададените, в зависимост от начина по който се използва уреда: В зависимост от действителните условия на използване (прекъснат режим) може да се изискват средства за защита на работещите.

2. Пускане в експлоатация

⚠ ВНИМАНИЕ

Товари над 35 килограма се носят от два работника. Комплектът от инструменти се носи отделно. При транспортиране и монтиране на машината да се има предвид, че машината с или без подставката има предно-разположен център на тежестта.

2.1. Сглобяване на Tornado 2000, 2010, 2020 (фиг. 1–3)

Разхлабва се крилчатия болт 1. Сваля се инструменталния държател. Машината се поставя вертикално на двата водача (3 и 4) и се вкарват двете тръбни стойки в трансмисионната кутия докато се зацепят (фиг. 1). Машината се подхваща за трансмисионната кутия (но не и за тръбните стойки!) и се поставя да стои на тръбните стойки (фиг. 2).

Машината може да бъде поставена на всяка работна маса и да бъде закрепена с винтове. За целта на долната страна на машината има 3 нарязани отвора. Посредством приложения към пратката шаблон на работната маса се пробиват три отвора (свердело Ø 12 мм. След това машината се закрепва от долната страна посредством три болта М 10.

Върху двата водача се надява инструменталния държател. Притискателният лост (5) се прекарва през отвора на инструменталния държател и притегателният пръстен (6) се поставя върху задния водач по такъв начин, че крилчатият болт сочи назад и шпонковият канал на пръстена е свободен. Поставя се ръкохватката (7) върху притискателния лост.

Ваната се окачва на монтираните върху трансмисионната кутия винтове и те се затягат. Във външата се спуска маркучът със смукателния филтър и другият край на маркуча се закрепва за нипела на гърба на инструменталния държател.

Наливат се 2 литра течност за резби. От задната страна се монтира кутията за стружки.

УКАЗАНИЕ

Никога не работете без течност за резби.

Поставя се водещия болт на режещата глава (8) в отвора на инструменталния държател и водещата глава с аксиален натиск и люлеещи движения се вкарва до упор.

За по лесно транспортиране закачете крачния шалтер на болта на задната страна на трансмисионната кутия (фиг. 3).

Сглобяване на Magnum 2000 T, 2010 T, 2020 T, 3000 T, 3010 T, 3020 T, 4000 T, 4010 T, 4020 T (фиг. 8)

Машината се монтира върху работна маса или върху подвижното устройство посредством 3 винта от принадлежностите. За пренасяне машината може да се държи отпред на носачите и отзад за тръба. За транспортиране чрез стойката в ушите на подставката се вкарва тръба Ø ¾" и дължина 60 см и се закрепва посредством крилчат болт. Ако няма необходимост от транспортиране на машината двете колела може да се демонтират.

Налейте 5 литра течност за нарязване на резби.

УКАЗАНИЕ

Никога не работете без нея.

2.2. Сглобяване на Tornado 2000 T, 2010 T, 2020 T (фиг. 7 + 8)

Машината се закрепва за работната маса или подвижното устройство посредством 3 болта от принадлежностите. За пренасяне машината се хваща отпред за ръкохватките на стойката и отзад за двигателя или за носача за работни материали. За транспортиране чрез стойката в ушите на подставката се вкарва тръба Ø ¾" и дължина 60 см и се закрепва посредством крилчат болт. Ако няма необходимост от транспортиране на машината двете колела може да се демонтират.

Налейте 5 литра течност за нарязване на резби.

УКАЗАНИЕ

Никога не работете без нея.

Сглобяване на Magnum 2000 T-L, 2010 T-L, 2020 T-L, 3000 T-L, 3010 T-L, 3020 T-L, 4000 T-L, 4010 T-L, 4020 T-L (фиг. 8)

Машината се закрепва за работната маса или за стойката от принадлежностите посредством 4 болта от комплекта на принадлежностите. За пренасяне машината може да бъде носена за водачите и за тръба, закрепена за патронника. Крепежният пръстен (10) с крилчатия болт се поставя на задния водач по такъв начин, че шпонковия канал е свободен. Окачва се ваната върху двата болта на задната страна на трансмисионната кутия и отпред на пръстена на задния водач. Крепежният пръстен (10) се измества до мястото му на окачването на ваната и се притяга. Поставя се маркучът със смукателния филтър във ваната.

Кутията за стружки се монтира от задната страна и се наливат 2 литра течност за нарязване на резби.

УКАЗАНИЕ

Никога не работете без нея.

2.3. Включване към елзахранването

⚠ ПРЕДУПРЕЖДЕНИЕ

Преди включването на машината проверете за съответствие на напрежението върху типовата табелка със захранващото напрежение. Употребявайте само удължителен кабел със защитно заземяване. Машината се включва и изключва с крачен шалтер (21 за Торнадо, 4 за Магнум). Шалтерът (18 за Торнадо и 3 за Магнум) служи за предварително подбиране на посоката и на скоростта на въртене. Машината може да бъде включена само ако аварийният изключвател (22 за Торнадо и 5 за Магнум) е деблокиран и предпазният шалтер (23 за Торнадо и 6 за Магнум) върху крачния шалтер е натиснат. Ако машината се свързва направо на мрежата (без употреба на щепсел) трябва да се инсталира мощен шалтер за 16 А.

2.4. Материали за резби

Използвайте само материали за резби на REMS. Това гарантира безупречни резби, дълъг живот на винторезните челюсти и дълъг живот на машината.

УКАЗАНИЕ

REMS Spezial е със сложен състав и се употребява за тръбни и болтови резби от всякакъв вид. Той е водноразтворим и качествата му са подложени на експертна оценка. Винторезните течности на базата на минерални масла са забранени за употреба в водопроводни системи в някои страни като Германия, Австрия и Швейцария. В такъв случай се употребява REMS Sanitol.

REMS Sanitol течност за винторезни машини е синтетична, не съдържа минерални масла, напълно разтворима е във вода и има мазителните качества на минералните масла. Може да се употребява за всички видове тръбни и болтови резби. Нейната употреба е наложителна в Германия, Австрия и Швейцария и отговаря на предписанията в тези страни (DVGW Prüf-Nr. DW-0201AS2032; ÖVGW Prüf-Nr. W 1.303; SVGW Prüf-Nr. 7808-649).

УКАЗАНИЕ

Всички винторезни течности се употребяват неразредени!

2.5. Укрепване на материала

⚠ ВНИМАНИЕ

Тръби и пръти с дължина над 2 м трябва да бъдат укрепвани посредством настройването по височина устройства REMS Herkules. Те имат стоманени съчи за лесно придвижване на тръбите и прътовия материал във всички посоки без загуба на съосност. Когато REMS Magnum е монтиран върху работна маса трябва да се употребява REMS Herkules Y-стойка, която се монтира на работната маса. Работният обхват на REMS Herkules Y е Ø ½ – 4".

2.6. Режеща глава REMS 4" Automatik

При работа с режеща глава REMS 4" Automatik трябва да се съобразявате с инструкциите за това устройство.

3. Работа с устройството

3.1. Инструменти

Режещата глава (8 за Торнадо, 12 за Магнум) представлява универсална режеща глава за гореспоменатите работни обхвати и разделена на 2 инструментални части, но за всяка дейност се употребява една от тях. За нарязване на конусовидни резби надлъжният упор (9 за Торнадо и 13 за Магнум) трябва да съответства по посоката на въртене на отварящо-затварящия лост (10 за Торнадо и 14 за Магнум). Тогава режещата глава се отваря автоматично когато е достигната нормативната дължина на резбата. За изработването на цилиндрични тръбни и болтови резби надлъжният упор (9 за Торнадо и 13 за Магнум) се отменя настрана.

Смяна на режещите челюсти

Режещите челюсти могат да бъдат монтирани и демонтирани както при демонтиране, така и при монтиране режеща глава (например на работната маса). За целта се освобождава крепежния лост (11 за Торнадо и 15 за Магнум), но не се развива. Премества се регулиращата шайба (12 за Торнадо и 16 за Магнум) на ръкохватката на крепежния лост и се избутва в крайна позиция. При това положение режещите челюсти се изваждат или поставят. Трябва при това да се внимава за съответствие между размера на резбата върху задната част режещите челюсти и предприеманата резба. Трябва освен това да се внимава нанесените също върху задната страна на режещите челюсти цифри да съответстват на тези върху държателя на режещите челюсти (14 за Торнадо и 17 за Магнум).

Режещите челюсти се вмъкват в режещата глава докато съчмата в държателя на режещите челюсти захване в жлеба. След поставянето на всички режещи челюсти чрез преместването на регулиращата шайба се настройва желания размер на резбата. Резбата на болта винаги се поставя на "Bolt". Притегнете регулиращата шайба върху притягащия лост. Режещата глава се затваря. Отварящо-затварящият лост (10 за Торнадо и 14 за Магнум) силно се натиска надясно и надолу. Режещата глава или се отваря автоматично (при конусовидни резби) или може лесно да се отвори на ръка с лек натиск върху отварящо-затварящия лост.

Ако при режещата глава 2½–3" и 2½–4" поради повишена сила на рязането (например заради изхабени режещи челюсти) силата на притягащият лост се окаже недостатъчна (11 за Торнадо и 15 за Магнум), т.е. когато режещата глава сама се отваря при рязане, цилиндричният винт върху притягащия лост (11 за Торнадо и 15 за Магнум) се притяга в противоположната посока.

Тръборезът (15 за Торнадо и 18 за Магнум) служи за тръби от ¼–2" респ. 2½–4".

Отстранителят на вътрешни чапльци (16 за Торнадо и 19 за Магнум) се

употребява за тръби $\frac{1}{4}$ –2" респ. 2 $\frac{1}{2}$ –4". Пинолът се подsigурява за въртене чрез зацепване в загладящото рамо отпред или отзад в зависимост от дължината на тръбата.

3.2. Патронник (универсал)

За Магнум до 2" и Торнадо за захващане на $\varnothing < 8$ мм и при Магнум до 4" за захващане на сечения < 20 мм се използва според сечението специална затягаща гилза (артикул 343001). При поръчването на гилзата се обозначава работното сечение.

3.2.1. Патронник (универсал) Tornado (19) и (20)

Самоцентриращите се затягащи челюсти се отварят и затварят автоматично посредством ляво или дясно завъртане на шалтера (18) и задвижване на крачния шалтер (21). При смяна на предните и задните затягащи челюсти да се има предвид, че отделните затягащи челюсти са монтирани съобразно фиг. 4 и 5. В противен случай ще настъпят дефекти. Машината в никакъв случай не трябва да се включва преди да са монтирани всички затягащи челюсти и капачките на патронниците (универсалите).

3.2.2. Патронник (универсал) Magnum (1) (2)

Бързозатягащ ударен патронник (универсал) (1), водач (2)
Предният бързозатягащ ударен патронник (1) с голям затягащ пръстен и монтирани в челюстния носач подвижни стягащи челюсти гарантира центрчно и сигурно притягане с минимални усилия. Тогава когато материала се покаже от водещия патронник (2), то същия трябва да се затвори.

Смяна на стягащите челюсти Magnum

Бързозатягащите челюсти (24) се затварят с помощта на затягащия пръстен (22) до около 30 мм сечение. Демонтират се болтовете (24) на челюстите и посредством подходящ инструмент (отвертка) последните се изваждат навън. Новите челюсти заедно с болтовете се вкарват отвън навътре в носачът на затягащите челюсти.

3.3. Работни процеси

3.3.1. Tornado

Инструментите се поставят в работна позиция и инструменталният държател посредством притискателния лост (5) се поставя в крайно дясно положение.

3.3.2. Magnum

Инструментите се поставят в работно положение и инструменталният държател посредством притискателния лост (8) се поставя в крайно дясно

Вкарва се материалът така, че да излиза с около 10 см навън от патронника (универсала) (19). Завърта се режещата глава (8) надолу и се затваря. Включва се шалтерът (18) на позиция 1. Крачния шалтер (21) се задейства. Сега материалът автоматично се затяга. При типовете 2010 и 2020 за рязане и почистване от чалпци както и за нарязване на по-малки резби може да се подбере втората придавка. За целта при движещата се машина шалтерът (18) бързо се придвижва от позиция 1 на позиция 2. Режещата глава се притиска чрез притискащия лост (5) към въртящия се материал.

След една до две витки режещата глава продължава автоматично да нарязва. При конусовидни резби режещата глава автоматично се отваря след достигането на нормативната дължина. При дълги и болтови резби режещата глава се отваря в движение на машината на ръка и крачния шалтер (21) се освобождава. Шалтерът (18) се поставя на R. Крачния шалтер късо се задейства и така материалът се освобождава.

След допълнително подаване на материал може да се нарязват резби с произволна зължина. За целта по време на нарязването крачния шалтер (21) за късо време се задейства при приближаване на режещата глава към корпуса на машината. Без да се отваря режещата глава се поставя шалтерът (18) на R. Материалът се освобождава, инструменталният държател и материалът се поставят в крайно дясно положение и машината отново се включва на положение на шалтера 1.

За рязане на тръби тръборезът (15) се завърта навътре и се поставя в желаната позиция за рязане. Посредством въртене надясно на шпиндела въртящата тръба се отрязва.

Получаващия се при отрязването вътрешен чалпък се отстранява посредством почистващото устройство (16).

Източване на винторезната течност: Изважда се маркучет от инструменталния носач (2) и се поставя в един съд. Машината се оставя да работи докато свърши течността. Друг начин: демонтира се ваната и се изпразва над умивалната раковина (17).

5. Електрически схеми и списъци на приборите Tornado

Електрически схеми		Tornado 2000		Tornado 2010		Tornado 2020	
		Цветове на пров.	Клеми	Цветове на пров.	Клеми	Цветове на пров.	Клеми
Крачен шалтер	Свързващ кабел	Кафява Синя Зелена/Жълта	2 (Авар. изклю.) 2 (Авар. изклю.) ⊥ Корпус	Кафява Синя Зелена/Жълта	2 (Авар. изклю.) 2 (Авар. изклю.) ⊥ Корпус	Кафява Черна Сив Синя Зелена/Жълта	1 3 5 A1 ⊥ Корпус
	Съединителен кабел	Кафява Синя Зелена/Жълта	2 (Двигат. предп.) 1 (Авар. изклю.) ⊥ Корпус	Кафява Синя Зелена/Жълта	2 (Двигат. предп.) 1 (Авар. изклю.) ⊥ Корпус	Черна 1 Черна 2 Черна 3 Черна 4 Черна 5 Зелена/Жълта	2 4 6 14 2 (Авар. изклю.) ⊥ Корпус
	Вътрешни връзки	Червена Червена	1 (Авар. изклю.) ↓ 13 (Датчик) 14 (Датчик) ↓ 1 (Двигат. предп.)	Червена Червена	1 (Авар. изклю.) ↓ 13 (Датчик) 14 (Датчик) ↓ 1 (Двигат. предп.)	Червена Червена	5 → 1 (Авар. изклю.) 13 → A2
Трансмисионна кутия	Съединителен кабел	Кафява Синя Зелена/Жълта	1 3 ⊥ Корпус	Кафява Синя Зелена/Жълта	R S ⊥ Корпус	Черна 1 Черна 2 Черна 3 Черна 4 Черна 5 Зелена/Жълта	L ₁ L ₂ L ₃ 4 5 ⊥ Корпус
	Двигател	Черна 2 Черна 5 Черна 6 Черна 4 Черна 3 Черна 1	4 8 10 6 5 2	Червена 1 Жълта 2 Зелена 3 Черна Бял Синя	U ₁ V ₁ W ₁ U ₂ V ₂ W ₂ ⊥ Корпус	Червена Жълта Зелена Черна Бял Синя Бял 7/20 Бял 8/21 Зелена/Жълта	U ₁ V ₁ W ₁ U ₂ V ₂ W ₂ 7 8 ⊥ Корпус
	Спирачно съпротивление	Кафява Синя	5 12				
	Кондензатор			Кафява Синя	C ₁ C ₂		
Вана	Електрическа помпа (машинен вариант "Т")	Кафява Синя Зелена/Жълта	1 3 ⊥ Корпус	Кафява Синя Зелена/Жълта	R S ⊥ Корпус	Кафява Синя Зелена/Жълта	L ₁ L ₂ ⊥ Корпус

Списък на приборите

Двигател	RW 345	REMS	RW 342	REMS	RW 343	REMS
Ексцентрик шалтер	CA 10 C 58751 * FT22V	REMS	CA 10 C 58761 * FT22V	REMS	CA 10 D-U277 * 01 FT22V	REMS
Крачен шалтер	T 5300	REMS	T 5300	REMS	T 5400	REMS
Кондензатор			MP 35/100/330	REMS		

положение. През отворения патронник (универсал) (2) и през отворения бързозатягащ ударен патронник (1) материалът се поставя така, че да излиза на 10 см навън. Бързозатварящият ударен патронник се затваря докато стягащите челюсти легнат върху материала. След късо отварящо движение с патронника материалът се притяга посредством един-два удара. При затваряне на патронника (2) лежащият назад материал се центрира. Режещата глава се завърта и се затваря. Шалтерът (3) се поставя в позиция 1, крачният шалтер (4) се задейства. Магнум 2000 / 3000 / 4000 се пуска и спира посредством крачния шалтер 4.

При Магнум 2010 / 3010 / 4010 и 2020 / 3020 / 4020 за рязане и почистване на тръбите както и за рязане на по-малки резби може да се използва 2 придавка. За тази цел шалтерът (3) при въртяща машина бързо се премества от позиция 1 на позиция 2. Посредством притискащия лост (8) режещата глава се притиска към въртящия се материал.

След няколко хода на резбата режещата глава започва самостоятелно автоматично да реже. При нарязването на конусообразни резби режещата глава автоматично се отваря при достигането на нормативната дължина на резбата. При дълги и болтови резби режещата глава се отваря на ръка при въртяща машина. Крачният шалтер (4) се отпуска. Отваря се бързодействащ ударен патронник и материалът се изважда.

Чрез многократно подаване на материал могат да се нарязват резби с произволна дължина. За тази цел по време на процеса на нарязване крачният шалтер (4) се освобождава при приближаване на инструменталния носач към корпуса на машината. Режещата глава не се отваря. Освобождават материала, инструменталният носач и материалът посредством притискащия лост се извеждат в крайно дясно положение и материалът отново се стяга, а машината се пуска в ход. За рязане на тръби тръборезът (18) се завърта и чрез притискащия лост се поставя в желаната режеща позиция. Тръбата се срязва при дясно въртене на шпиндела.

Получаващия се при отрязването вътрешен чапък се отстранява посредством почистващото устройство (19).

Източване на винторезната течност: Изважда се маркучът от инструменталния носач (7) и се поставя в един съд. Машината се оставя да работи докато свърши течността. Друг начин: Изважда се запушалката (25) и ваната се източва.

3.4. Производство на нипли и двойни нипли

За рязане на нипли се употребява REMS Nippelfix (с автоматично вътрешно

захващане) или REMS Nippelspanner с вътрешно захващане. При това трябва тръбите да са почистени отвътре от чапъци. Тръбните парчета трябва да се поставят до упор.

За захващане на парчета с или без резба в REMS Nippelspanner чрез въртене на шпиндела и с помощта на някакъв инструмент, например отвертка се разтваря главата на нипеловия патронник. Това трябва да се върши само при поставено парче тръба.

Както при REMS Nippelfix така и при REMS Nippelspanner не може да се режат нипели, които са по-къси от нормативните изисквания.

3.5. Направа на лява резба

Само REMS Magnum 2010, 2020, 4010 и 4020 са приложими за направа на лява резба. При изработване на леви резби режещата глава трябва да бъде застопорена към шейната, напр. посредством болт M 10 x 40, в противен случай е възможно да бъде повдигната и резбата да получи увреждания в началото. Включете шалтера на положение „R“. Разменете положението на маркучите на помпата за охлаждане, или свържете охлаждащата помпа на късо. Използвайте превключващия вентил (кат. №: 342080 – принадлежност), който се монтира на машината. С ключа на превключващия вентил (фиг. 9) се променя посоката на движение на охлаждащата течност в помпата.

4. Ремонт

⚠ ОПАСНОСТ

Преди ремонт и поддръжка трябва да се изключи щепсела! Тези работи могат да се извършват само от квалифициран персонал.

4.1. Поддръжка

Машините работят без специална поддръжка. Трансмисията се намира в затворена маслена вана и поради това не се нуждае от специално смазване.

4.2. Инспекции и ремонти

Моторите на Торнадо 2000 / Мгнум 2000 / 3000 / 4000 имат въгленови четки. Те се износват и поради това трябва периодично да се наглеждат и подменят. За целта четирите винта на капака на двигателя се развиват на 3 мм и двата капака се свалят. Виж също раздел 6 – помощ при дефектиране.

Електрически схеми и списъци на приборите Magnum

Електрически схеми		Magnum 2000/3000/4000		Magnum 2010/3010/4010		Magnum 2020/3020/4020	
		Цветовете на пров.	Клеми	Цветовете на пров.	Клеми	Цветовете на пров.	Клеми
Крачен шалтер	Свързващ кабел	Кафява Синя	2 (Авар. изклю.) 2 (Авар. изклю.)	Кафява Синя Зелена/Жълта	2 (Авар. изклю.) 2 (Авар. изклю.) ⌚ Корпус	Кафява Черна Черна Синя Зелена/Жълта	1 3 5 A1 ⌚ Корпус
	Съединителен кабел	Кафява Синя	2 (Двигат. предп.) 1 (Авар. изклю.)	Кафява Синя Зелена/Жълта	2 (Двигат. предп.) 1 (Авар. изклю.) ⌚ Корпус	Черна 1 Черна 2 Черна 3 Черна 4 Черна 5 Зелена/Жълта	2 4 6 14 2 (Авар. изклю.) ⌚ Корпус
	Вътрешни връзки	Червена Червена	1 (Авар. изклю.) ↓ 13 (Датчик) 14 (Датчик) ↓ 1 (Двигат. предп.)	Червена Червена	1 (Авар. изклю.) ↓ 13 (Датчик) 14 (Датчик) ↓ 1 (Двигат. предп.)	Червена Червена	5 → 1 (Авар. изклю.) 13 → A2
Трансмисионна кутия	Съединителен кабел	Кафява Синя	2 1	Кафява Синя Зелена/Жълта	R S ⌚ Корпус	Черна 1 Черна 2 Черна 3 Черна 4 Черна 5 Зелена/Жълта	L ₁ L ₂ L ₃ 4 5 ⌚ Корпус
	Двигател	Черна 2 Черна 5 Черна 6 Черна 4 Черна 3 Черна 1	Кафява 6 5 3 4 Синя	Червена Жълта Зелена Черна Бял Синя Зелена/Жълта	U ₁ V ₁ W ₁ U ₂ V ₂ W ₂ ⌚ Корпус	Червена Жълта Зелена Черна Бял Синя Бял 7/20 Бял 8/21 Зелена/Жълта	U ₁ V ₁ W ₁ U ₂ V ₂ W ₂ 7 8 ⌚ Корпус
	Кондензатор			Кафява Синя	C ₁ C ₂		

Списък на приборите

Двигател	RW 345	REMS	RW 342	REMS	RW 343	REMS
Ексцентриков шалтер			CA 10 C 58761 * FT22V	REMS	CA 10 D-U277 * 01 FT22V	REMS
Крачен шалтер	T 5310	REMS	T 5300	REMS	T 5400	REMS
Кондензатор			MP 35/100/330	REMS		

6. Действия при нарушения в работата

6.1. Неизправност: Машината не се пуска в ход.

Причина:

- Аварийният изключвател не е деблокиран.
- Двигателният предпазен шалтер е задействал.
- Износени или дефектни четки на двигателя (Торнадо 2000, Магнум 2000 / 3000 / 4000).

6.2. Неизправност: Машината не изтегла докрай.

Причина:

- Режещите челюсти твърде тъпи.
- Лошокачествена винторезна течност.
- Претоварена мрежа.
- Твърде малко сечение на удължителния кабел.
- Лош контакт на щепсела.
- Износени четки (Торнадо 2000, Магнум 2000 / 3000 / 4000).

6.3. Неизправност: Липсва подаване или недостатъчно подаване на винторезна течност към главата.

Причина:

- Дефектна помпа.
- Твърде малко течност във ваната.
- Запушен филтър за течността.

6.4. Неизправност: Въпреки правилната настройка режещите челюсти са твърде широко отворени.

Причина:

- Режещата глава не е затворена.

6.5. Неизправност: Режещата глава не се отваря.

Причина:

- При отворена режеща глава е рязана резба със следващия по големина размер.
- Изместен е надлъжният упор.

6.6. Неизправност: Некачествена резба.

Причина:

- Твърде тъпи режещи челюсти.
- Неправилно поставени режещи челюсти.
- Недостатъчно или липсващо подаване на винторезна течност.
- Некачествена винторезна течност.
- Няма подаване на инструменталния носач.

6.7. Неизправност: Тръбата се плъзга в патронника.

Причина:

- Силно замърсени челюсти.
- При дебелистенно пластмасово покритие на тръбата употребявайте специални челюсти.
- Износени челюсти.

7. Рециклиране

Машините не трябва да се изхвърлят с битовите отпадъци в края на техния експлоатационен срок. Те трябва да се рециклират в съответствие със законовите разпоредби.

8. Гаранционни условия

Гаранционният срок е 12 месеца след предаване на новия продукт на първоначалния потребител. Времето за предаване трябва да се удостовери чрез изпращане на оригиналните документи за покупката, които съдържат данни относно датата на покупката и обозначението на продукта. Всички настъпили по време на гаранционния срок функционални дефекти, които доказуемо се дължат на грешки в изработването или материала, се отстраняват безплатно. Гаранционният срок на продукта не се удължава или подновява поради отстраняване на дефекта. Щетите, които се дължат на естествено износване, неправилно боравене или злоупотреба, несъблюдаване на експлоатационните инструкции, неподходящи производствени материали, прекомерно натоварване, неотговарящо на целта използване, собствена или чужда намеса или други причини, които не се вменяват в отговорността на фирма REMS, са изключени от гаранцията.

Гаранционните услуги могат да се извършват само от оторизиран сервиз на фирма REMS. Рекламациите се признават само, когато продуктът се предаде в неразглобено състояние без предварителна намеса в оторизиран сервиз на фирма REMS. Заменените продукти и части стават собственост на фирма REMS.

Разноските за пратката при постъпване и изпращане са за сметка на потребителя.

Законните права на потребителя, особено неговите права при недостатъци спрямо продавача, не се ограничават с тази гаранция. Тази гаранция на производителя важи само за нови продукти, които са закупени или се използват в Европейския съюз, Норвегия или в Швейцария.

За тази гаранция важи немско право като се изключи конвенцията на Обединените нации за договорите за международна продажба на стоки (CISG).

9. Списък на частите

Списък на частите виж www.rems.de → Downloads → Parts lists.

Originalios naudojimo instrukcijos vertimas

REMS Tornado 2000 / 2010 / 2020

1 Sparnuotoji veržlė	13 Sferinė rankenėlė
2 Įrankių laikiklis	14 Sriegpjovės laikiklis
3 Priekinė nukreipiamoji skersė	15 Vamzdžiapjovė
4 Galinė nukreipiamoji skersė	16 Vidinės vamzdžio užvartos nuėmiklis
5 Spaudimo svirtis	17 Nupiltuvus
6 Gnybto žiedas	18 Jungiklis
7 Rankena	19 Kumštelinis griebtuvas
8 Sriegimo galvutė	21 Kojinis jungiklis
9 Ilgio atremtis	22 Avarinis jungiklis
10 Uždarymo ir atidarymo svirtis	23 Saugiklis
11 Spaudžiamoji svirtis	24 Nukreipiamasis pirštas
12 Perstatymo skriemulys	

REMS Magnum 2000 / 2010 / 2020 / 3000 / 3010 / 3020 / 4000 / 4010 / 4020

1 Greitos fiksacijos smūginis griebtuvas	13 Ilgio atremtis
2 Centavimo griebtuvas	14 Uždarymo ir atidarymo svirtis
3 Jungiklis „dešinėn-kairėn“	15 Fiksavimo svirtis
4 Kojinis jungiklis	16 Nustatymo diskas
5 Avarinis jungiklis	17 Sriegpjovės laikiklis
6 Saugilis	18 Vamzdžiapjovė
7 Įrankio laikiklis	19 Vidinės vamzdžio užvartos nuėmiklis
8 Spaudžiamoji svirtis	20 Aušinimo priemonių vonia
9 Rankena	21 Vonelė drožlėms
10 Fiksavimo žiedas su sparnuotąja veržle	22 Suspaudimo žiedas
11 Sparnuotoji veržlė	23 Griebtuvo kumštelių laikiklis
12 Sriegimo galvutė	24 Griebtuvo kumšteliai
	25 Sandarinimo varžtas

Bendrieji saugos nurodymai

⚠️ ĮSPĖJIMAS

Būtina perskaityti visus nurodymus. Nesilaikant toliau pateiktų nurodymų gali ištikti elektros šokas, kilti gaisras ir/arba rizika sunkiai susižeisti. Toliau naudojama sąvoka „elektrinis prietaisas“ yra susijusi su elektros tinkle veikiančiais elektriniais įrankiais (su tinklo kabeliu), akumuliatoriniais elektriniais įrankiais (be tinklo kabelio), mašinomis ir elektriniais prietaisais. Elektrinius prietaisus naudoti tik pagal paskirtį, laikantis bendrų saugumo technikos reikalavimų.

LAIKYKITE ŠIUOS NURODYMUS SAUGIOJE VIETOJE

A) Darbo vieta

- Darbo vieta turi būti švari ir tvarkinga.** Tinkama ir prastai apšviesta darbo vieta gali sąlygoti nelaimingus atsitikimus.
- Nedirbti su elektriniu prietaisu aplinkoje, kurioje gali kilti sprogingas, yra degių skysčių, dujų arba dulkių.** Elektriniai prietaisai sukelia kibirkštis, galinčias uždegti dulkes arba garus.
- Naudojantis elektriniu prietaisu žiūrėti, kad šalia nebūtų vaikų ir pašalinių asmenų.**

B) Elektros saugumas

- Elektrinio prietaiso jungiamasis kištukas turi tikti šakutės lizdui. Kištuką keisti draudžiama. Nenaudoti adapterinių kištukų kartu su įžemintais elektriniais prietaisais.** Nepakeisti kištukai ir tinkami šakutės lizdai sumažina elektros šoko riziką. Jei elektrinis prietaisas turi apsauginį laidą, jis gali būti jungiamas tik į šakutės lizdus su apsauginiu kontaktu. Statybvietėse, drėgnoje aplinkoje, po atviru dangumi arba panašiose vietose naudoti elektrinį prietaisą tik per 30 mA apsauginį įrenginį.
- Vengti kūno sąlyčio su įžemintais paviršiais, pavyzdžiui, vamzdžiais, viryklėmis ir šaldytuvais.** Jei kūnas yra įžemintas, padidėja elektros šoko rizika.
- Nelaikyti prietaiso drėgnoje vietoje.** Į elektrinį prietaisą įsiskverbęs vanduo padidina elektros šoko riziką.
- Nenaudoti kabelio prietaisui nešti, jį pakabinti arba ištraukti iš šakutės lizdo kištuką. Laikyti kabelį toliau nuo karščio šaltinių, alyvos, aštrių briaunų arba judančių prietaiso dalių.** Pažeistas arba susinarpiojęs kabelis padidina elektros šoko riziką.
- Dirbant su elektros prietaisu po atviru dangumi, reikia naudoti ilginamąjį kabelį, leidžiamą naudoti ir lauko sąlygomis.** Tinkamo ilginamojo kabelio lauko sąlygomis naudojimas sumažina elektros šoko riziką.

C) Asmenų saugumas

- Šie prietaisai neskiriami naudoti asmenims (įskaitant vaikus) su sumažėjusiais fizikiniais, sensoriniais ir protiniais sugebėjimais, arba stokojantiems patyrimo ir žinių, nebent už jų saugą atsakingas asmuo instruktuojęs juos apie prietaiso naudojimą arba juos kontroliuotų. Vaikai privalo būti kontroliuojami, siekiant įsitikinti, kad jie nežaidžia su prietaisais.
- Būti atidiems, stebėti, kas daroma ir elektriniu prietaisu dirbti pagal nustatytas instrukcijas. Nenaudoti elektrinio prietaiso, jei esate pavargęs, paveiktas narkotikų, alkoholio ar medikamentų.** Nedėmesingumas dirbant prietaisu gali sąlygoti rimtus sužeidimus.
 - Visada nešioti apsauginius reikmenis ir apsauginius akinius.** Asmeninių apsauginių reikmenų: respiratoriaus, neslidžių batų, apsauginio šalmo ar ausinių naudojimas, atsižvelgiant į elektrinio prietaiso rūšį ir panaudojimo paskirtį, sumažina sužeidimų riziką.
 - Vengti neplanuoto eksploatavimo. Prieš įjungiant kištuką į šakutės lizdą,**

įsitikinti, kad jungiklis yra padėtyje „AUS/OFF“. Jei nešant elektrinį prietaisą pirštas yra ant jungiklio arba įjungtas prietaisas įjungiamas į elektros tinklą, tai gali sąlygoti nelaimingus atsitikimus. Jokiu būdu neperjunginėkite gaiduko.

- d) **Prieš įjungiant elektrinį prietaisą, pašalinti reguliavimo įrankius arba veržliarakį.** Besisukančioje prietaiso dalyje esantis įrankis arba raktas gali sąlygoti sužeidimus. Niekada nekišti rankų į judančias (besisukančias) dalis.
- e) **Pasirūpinti saugia padėtimi ir visada išlaikyti pusiausvyrą.** Taip galima geriau kontroliuoti prietaisą netikėtose situacijose.
- f) **Dėvėti tinkamus drabužius. Nedėvėti plačių drabužių ar papuošalų. Plaukus, drabužius ir pirštines laikyti toliau nuo judančių dalių.** Laisvus drabužius, papuošalus ar ilgus plaukus judančios dalys gali sugriebti.
- g) **Jei galima įmontuoti dulkes siurbiančius ir surenkančius įrenginius, įsitikinti, kad jie yra prijungti ir tinkamai naudojami.** Šių įrenginių naudojimas sumažina dulkių keliamą pavojų.
- h) **Elektrinį prietaisą patikėti tik apmokytiems asmenims.** Jaunimui dirbti elektros prietaisu leidžiama tik tuo atveju, jei jis vyresnis kaip 16 metų, jei šis darbas būtinas jo mokymui ir jei jį prižiūri kvalifikuotas personalas.

D) Atidus elgesys su elektriniais prietaisais ir jų naudojimas

- a) **Elektrinio prietaiso neperkrauti. Naudoti tik tam skirtą elektrinį prietaisą.** Tinkamu elektriniu prietaisu dirbti geriau ir saugiau, jei dirbama nurodytame galių diapazone.
- b) **Nenaudoti elektrinio prietaiso, jei jo jungiklis sugedęs.** Elektrinis prietaisas, kurio negalima įjungti ar išjungti, yra pavojingas ir jį būtina remontuoti.
- c) **Prieš pradėdam reguliuoti prietaisą, keisti reikmenis ar padedant prietaisą į šalį, iš šakutės tinklo ištraukti kištuką.** Ši atsargumo priemonė neleidžia prietaisui netikėtai įsijungti.
- d) **Nenaudojamą elektrinį prietaisą laikyti vaikams nepasiekiamoje vietoje. Neleisti elektriniu prietaisu naudotis asmenims, kurie su juo nesupažino ar neperskaitė šių nurodymų.** Elektriniai prietaisai yra pavojingi, jei jais naudojasi nepatyrę asmenys.
- e) **Elektrinį prietaisą kruopščiai prižiūrėti. Patikrinti, ar judančios prietaiso dalys veikia nepriklaistingai ir neužsikerta, ar dalys nesulūžo ir ar nėra taip pažeistos, kad darytų įtaką elektrinio prietaiso veikimui. Prieš pradėdam naudoti elektrinį prietaisą, pažeistas dalis privalo suremontuoti kvalifikuoti specialistai arba REMS klientų aptarnavimo dirbtuvės.** Daugelį nelaimingų atsitikimų sukelia netinkamai techniškai prižiūrimi elektriniai įrankiai.
- f) **Pjovimo įrankius laikyti aštrius ir švarius.** Kruopščiai prižiūrėti pjovimo įrankiai su aštriomis pjovimo briaunomis rečiau užsikerta ir jais lengviau dirbti.
- g) **Pritvirtinti ruošinį.** Norint pritvirtinti ruošinį, reikia naudoti tvirtinimo įtaisus arba spaustuvus. Taip yra laikoma tvirtiau nei ranka, be to, abi rankos lieka laisvos darbui su elektriniu prietaisu.
- h) **Elektrinius prietaisus, reikmenis, įrankius ir kt. naudoti pagal nurodymus ir taip, kaip privaloma specialiam prietaiso tipui. Taip pat atsižvelgti į darbo sąlygas ir atliekamą veiklą.** Elektrinių prietaisų naudojimas kitiems nei numatyta tikslams gali sukelti pavojingas situacijas. Bet koks savavališkas elektrinio prietaiso pakeitimas saugumo sumetimais – draudžiamas.
- E) **Aptarnavimas**
- a) **Prietaisą leisti remontuoti tik kvalifikuotiems specialistams ir tik naudojant originalias atsargines dalis.** Tai užtikrins prietaiso saugumą.
- b) **Laikytis prietaiso techninio aptarnavimo reikalavimų bei įrankių keitimo nurodymo.**
- c) **Reguliariai tikrinti elektrinio prietaiso jungiamuosius laidus, o esant pažeidimams, leisti pakeisti kvalifikuotiems specialistams arba REMS klientų aptarnavimo dirbtuvėms. Reguliariai tikrinti ilginamąjį kabelį ir jį pakeisti, jei jis pažeistas.**

Specialūs saugos nurodymai

⚠️ ĮSPĖJIMAS

- Aparatą įjunkite tik į šakutės lizdą su veikiančiu apsauginiu sujungimu. Jei kyla abejonų, patikrinkite patys arba leiskite patikrinti apsauginio sujungimo veikimą.
- Aparatą junkite prie tinklo tik su apsauginiu 30mA nuotėkio srovės jungikliu (FI jungikliu).
- Jei reikia pakeisti jungiamąjį laidą, tai turi atlikti **tik kvalifikuotas specialistas**, kad būtų išvengta pavojaus saugumui.
- Mašina įjungžiama apsauginiu kojiniu jungikliu paspaudus avarinį („Not-Aus“) mygtuką. Saugos įrenginiai, pvz., apsauginis vamzdis, apsauginė dėžė, užtvara reikalingi, kai neįmanoma numatyti apie stakles ir apdorojamą detalę susidarančios pavojaus zonos.
- Tokie darbai, kaip pvz., vijimas, montavimas ir išmontavimas, sriegimas rankiniu sriegikliu, darbas rankiniu vamzdžių plovikliu bei detalės laikymas ranka (užuot naudojus medžiagos atramas), veikiant staklėms draudžiami.
- Jei gresia apdorojamos detalės nulūžimas (priklausomai nuo detalės ilgio ir skersmens bei apsukų skaičiaus), arba nepakankamai stabilios staklės (pvz., naudojant 4^o automatinę sriegimo galvutę), reikia naudoti pakankamą skaičių atramų (REMS Herkules), kurių aukštis gali būti reguliuojamas.
- Niekada nelieskite kumštelinio griebtuvo vidaus.
- Trumpus vamzdžių galus tvirtinti tik su REMS Nippelspanner arba Nippelfix.
- REMS sriegimo medžiagos purškikliuose (REMS Special, REMS Sanitol aero-zoliniuose flakonuose) yra ekologiškos, tačiau jose yra užsidegančių dujų (butano). Purškikliuose yra slėgis, todėl neatidarinkite jų per jėgą. Saugokite nuo saulės spindulių ir laikykite ne aukštesnėje kaip 50°C.
- Dėl tepimo ir aušinimo skysčio nuriebinamojo efekto būtina vengti sąlyčio su oda. Reikia naudoti odos apsaugos priemones su riebinančiu poveikiu.
- Dėl higieninių priežasčių iš vonelės reguliariai reikia pašalinti purvą ir drožles. Drožles reikia pašalinti ne rečiau kaip kartą per metus.
- Sriegimo tepalo tikrinti nereikia, kadangi vartojant reikia nuolat papildyti nauju sriegimo tepalu.

PRANEŠIMAS





- Koncentruoti sriegimo tepalai negali patekti į kanalizaciją, vandens telkinius ar žemę. Nesunaudotą sriegimo tepalą reikia pristatyti atitinkamoms, tokias atliekas surenkančioms, įmonėms. Mineralinių sriegimo tepalų atliekų kodas – 54401, o sintetinių – 54109.

Naudojimas pagal paskirtį

⚠️ ĮSPĖJIMAS

REMS sriegimo staklės Tornado ir Magnum yra skirtos sriegimui pjauti, atpjauti, užvartoms pašalinti, įmovoms pjauti ir rievėms lankstyti. Naudojant kitais tikslais yra naudojama ne pagal paskirtį, ir todėl neleidžiama naudoti.

Simbolių paaiškinimas

-  Prieš naudojimą perskaitykite instrukciją
-  Elektrinis įrankis atitinka I apsaugos klasę
-  Elektrinis įrankis atitinka II apsaugos klasę
-  Aplinkai nekenksmingas utilizavimas
-  CE atitikties ženklas

1. Techniniai duomenys

	Tornado 2000 Tornado 2010 Tornado 2020	Magnum 2000 Magnum 2010 Magnum 2020	Magnum 3000 Magnum 3010 Magnum 3020	Magnum 2000 Magnum 2010 Magnum 2020 su REMS 4 ^o automatine sriegimo galvute	Tornado 2000 Tornado 2010 Tornado 2020 su REMS 4 ^o automatine sriegimo galvute	Magnum 4000 Magnum 4010 Magnum 4020
1.1. Darbinis diapazonas						
1.1.1. Sriegimo diametras						
Vamzdžių (taip pat sintetiniu apvalkalu)	1/16 – 2"	1/16 – 2"	(1/16) 1/2 – 3"	1/16 – 4"	1/16 – 4"	1/4 – 4"
Varžtai	6 – 60 mm 1/4 – 2"	6 – 60 mm 1/2 – 2"	6 – 60 mm 1/2 – 2"	6 – 60 mm 1/4 – 2"	6 – 60 mm 1/4 – 2"	14 – 60 mm 1/2 – 2"
1.1.2. Sriegių rūšys						
Vamzdžių sriegis, kūginis dešininis						R (ISO 7-1, DIN 2999, BSPT), NPT
Vamzdžių sriegis, cilindrinis dešininis						G (ISO 228-1, DIN 259, BSPP), NPSM
Plieninio šarvinio vamzdžio sriegis						Pg (DIN 40430), IEC
Varžtų sriegis						M (ISO 261, DIN 13), UNC, BSW
1.1.3. Sriegio ilgis						
Vamzdžių sriegis, kūginis	normalus ilgis	normalus ilgis	normalus ilgis	normalus ilgis	normalus ilgis	normalus ilgis
Vamzdžių sriegis, cilindrinis Varžtų sriegimas	165 mm, su neribotu veržimu	150 mm, su neribotu veržimu	150 mm, su neribotu veržimu	165 mm, su neribotu veržimu	165 mm, su neribotu veržimu	150 mm, su neribotu veržimu
1.1.4. Vamzdžių nupjovimas	1/8 – 2"	1/8 – 2"	1/4 – 4"	1/8 – 2"	1/8 – 2"	1/4 – 4"
1.1.5. Vamzdžių vidinis valymas	1/4 – 2"	1/4 – 2"	1/4 – 4"	1/4 – 2"	1/4 – 2"	1/4 – 4"

	Tornado 2000 Tornado 2010 Tornado 2020	Magnum 2000 Magnum 2010 Magnum 2020	Magnum 3000 Magnum 3010 Magnum 3020	Magnum 2000 Magnum 2010 Magnum 2020 su REMS 4" automatinė sriegimo galvute	Tornado 2000 Tornado 2010 Tornado 2020 su REMS 4" automatinė sriegimo galvute	Magnum 4000 Magnum 4010 Magnum 4020
1.1.6. Nipelio ir trumpasriegių su REMS įmovos spaudikliu (vidinis veržimas REMS Nippelspanner) su REMS įmovos fiksatoriumi (automatinis vidinis veržimas REMS Nippelfix)	3/8 – 2" 1/2 – 4"	3/8 – 2" 1/2 – 4"	3/8 – 2" 1/2 – 4"	3/8 – 2" 1/2 – 4"	3/8 – 2" 1/2 – 4"	3/8 – 2" 1/2 – 4"
1.1.7. REMS 4" automatinė sriegimo galvutė visiems Tornado modeliams ir Magnum 2000/2010/2020 modeliams ir Magnum 3000/3010/3020 modeliams (žr. 6 pav.)				2 1/2 – 4"	2 1/2 – 4"	
1.2. Pavaros apsisukimų skaičius						
Tornado 2000	1/16 – 2"	53 – 40 1/min				
Magnum 2000	1/4 – 2"	53 – 40 1/min				
Magnum 3000	1/4 – 3"	23 – 20 1/min				
Magnum 4000	1/4 – 4"	23 – 20 1/min				
Automatinis, bepakopis valdymas						
Tornado 2010 / 2020	1/16 – 2"	52 1/min				
Magnum 2010 / 2020	1/4 – 2"	52 – 26 1/min				
Magnum 3010 / 3020	1/4 – 3"	20 – 10 1/min				
Magnum 4010 / 4020	1/4 – 4"	20 – 10 1/min				
Taip pat esant pilnam apkrovimui. Kai didelis apkrovimas ir prastas elektros tiekimas, sriegiant didesnio diametro vamzdžius apsisukimai gali būti žemesni pvz. Tornado 26 1/min ir Magnum 10 1/min.						
1.3. Elektros duomenys						
Tornado 2000, Magnum 2000 / 3000 / 4000		230 V, 1~; 50–60 Hz; 1700 W priėmimas, 1200 W atidavimas; 8,3 A; (tinklo) saugiklis 16 A (B). Kartotinis režimas S3 25% 2,5/10 min.				
		110 V; 1~; 50–60 Hz; 1700 W priėmimas, 1200 W atidavimas; 16,5 A; (tinklo) saugiklis 30 A (B). Kartotinis režimas S3 25% 2,5/10 min.				
Tornado 2010, Magnum 2010 / 3010 / 4010		230 V, 1~; 50 Hz; 2100 W priėmimas, 1400 W atidavimas; 10 A; (tinklo) saugiklis 10 A (B). Kartotinis režimas S3 70% 7/10 min.				
Tornado 2020, Magnum 2020 / 3020 / 4020		400 V; 3~; 50 Hz; 2000 W priėmimas, 1500 W atidavimas; 5 A; (tinklo) saugiklis 10 A (B). Kartotinis režimas S3 70% 7/10 min.				
1.4. Išmatavimai (ilgis x plotis x aukštis)						
Tornado 2000	730 x 435 x 280 mm					
Tornado 2010 / 2020	730 x 435 x 280 mm					
Magnum 2000	870 x 580 x 495 mm					
Magnum 2010 / 2020	825 x 580 x 495 mm					
Magnum 3000	915 x 580 x 495 mm					
Magnum 3010 / 3020	870 x 580 x 495 mm					
Magnum 4000	915 x 580 x 495 mm					
Magnum 4010 / 4020	870 x 580 x 495 mm					
1.5. Svoris (kg)	Mašina		Instrumentai			Standartiniai reikmenys
Tornado 2000	31		12			7
Tornado 2010	43		12			7
Tornado 2020	43		12			7
	Mašina		Instrumentai			Važiuojantis stovas
Magnum 2000	75		12			16
Magnum 2010	87		12			16
Magnum 2020	87		12			16
	Mašina		Instrumentai	Instrumentai		
Magnum 3000	2 1/2 – 3"		12	2 1/2 – 3"		16
Magnum 3010	108		12	23		16
Magnum 3020	108		12	23		16
	Mašina		Instrumentai	Instrumentai		
Magnum 4000	2 1/2 – 4"		12	2 1/2 – 4"		16
Magnum 4010	108		12	25		16
Magnum 4020	108		12	25		16
1.6. Triukšmingumas						
Emisinė vertė darbo vietoje						
Tornado 2000, Magnum 2000 / 3000 / 4000		83 dB (A)				
Tornado 2010, Magnum 2010 / 3010 / 4010		75 dB (A)				
Tornado 2020		72 dB (A)				
Magnum 2020 / 3020 / 4020		74 dB (A)				
1.7. Vibracija (visų modelių)						
Pagreičio svertinė efektinė vertė		2,5 m/s ²				

Nurodyta vibravimo emisijos vertė buvo išmatuota, remiantis standartiniumi išbandymo metodu ir gali būti naudojama palyginimui su kitu prietaisu. Nurodytą vibravimo emisijos vertę galima taip pat naudoti, pradedant vertinti prietaiso gedimus.

⚠ DĖMESIO

Vibracijos emisijos vertė faktinio prietaiso naudojimo metu gali skirtis nuo nurodytos vertės, priklausomai nuo prietaiso naudojimo būdo. Taip pat, priklausomai nuo faktinių naudojimo sąlygų (darbas su periodinėmis pertraukomis), gali prireikti nustatyti saugumo užtikrinimo priemones, norint apsaugoti prietaiso naudotoją.

2. Eksploatavimo pradžia

⚠ DĖMESIO

Transportuojamus daiktus, sveriančius daugiau kaip 35 kg, turi nešti 2 asmenys. Transportuojant ar paruošiant stakles darbui, atkreipkite dėmesį, kad svorio centras yra aukštai ir Staklės gali lengvai pargriūti.

2.1. Tornado 2000, 2010, 2020 (1–3 pav.) pastatymas

Atsukti sparnuotąją veržlę (1). Nuimti įrankių laikiklį (2). Stakles nustatyti vertikaliai ant abiejų nukreipiamųjų skersių (3 + 4) ir įstatyti 3 vamzdines kojas į reduktoriaus korpusą, iki jų užsifiksavimo (1 pav.). Stakles paimti už reduktoriaus korpuso (ne už vamzdinių kojų) ir pastatyti ant vamzdinių kojų (2 pav.).

Stakles taip pat galima pastatyti ant darbatalio ir prisukti. Tam yra 3 angos staklių dugne. Su pridėtais šablonais darbatalyje reikia paruošti 3 angas (Ø 12 mm). Staklės pritvirtinamos iš apačios su 3 varžtais M 10.

Įrankių laikiklį pastumti ant nukreipiamosios skersės. Prispaudimo svirtį (5) iš galo perstumti per kilpą prie įrankio laikiklio. Gnybto žiedą (6) taip pastumti ant galinės nukreipiamosios skersės, kad sparnuotoji veržlė būtų gale, o žiedo kanalas/išpjova liktų laisva. Rankenėlę (7) nustatyti ant prispaudimo srities.

Vonelę pakabinti ant abiejų, apačioje prie reduktoriaus korpuso esančių varžtų ir pastumti dešinėn į plyšius. Vonelę įkabinti į žiedo išpjovą prie galinės nukreipiamosios skersės (4). Prispaudimo svirties fiksavimo žiedą pastumti iki prisišlijimo prie vonelės pakabinimo ir prispausti. Žarną su prisiurbimo filtru pakabinti į vonelę, o kitą žarnos galą nustumti ant įmovos galinėje laikiklio pusėje.

Pripilti 2 litrus sriegimo tepalo. Lovį drožlėms pastatyti galinėje dalyje.

PRANEŠIMAS

Niekada neekspluatuoti staklių be sriegimo tepalo.

Sriegimo galvutės (8) fiksuojamąjį varžtą įstatyti į laikiklio angą ir sriegimo galvutę su ašiniu spaudimu į fiksuojamąjį varžtą ir siūbuojančiais judesiais įstumti iki atremties.

Kad būtų geriau transportuoti, kojinių jungiklį reikia pakabinti varžtu galinėje reduktoriaus korpuso pusėje. (3 pav.).

Magnum 2000 T, 2010 T, 2020 T, 3000 T, 3010 T, 3020 T, 4000 T, 4010 T, 4020 T (8 pav.) pastatymas

Stakles pritvirtinti ant darbatalio arba ant stovo su ratukais, panaudojus 3 rinkinyje esančius varžtus. Transportuojant, stakles galima pakelti priekyje už stovo ašų, o gale prie variklio arba laikiklio. Transportuojant, ant stovo į ašas prie stovo įvedami vamzdžiai Ø ¾" maždaug 60 cm ilgio ir pritvirtinami sparnuotosiomis veržlėmis. Jei staklės nebus transportuojamos, galima nuimti abu ratus.

Reikia pripildyti 5 litrus sriegimo tepalo.

PRANEŠIMAS

Niekada neekspluatuoti staklių be sriegimo tepalo.

2.2. Tornado 2000 T, 2010 T, 2020 T (7 + 8 pav.) pastatymas

Stakles pritvirtinti ant darbatalio arba ant stovo su ratukais su 3 rinkinyje esančiais varžtais. Transportuojant, stakles galima pakelti priekyje už stovo kilpų, o gale prie variklio arba laikiklio. Transportuojant ant stovo, į ašas prie stovo įvedami vamzdžiai Ø ¾" maždaug 60 cm ilgio ir pritvirtinami sparnuotosiomis veržlėmis. Jei staklės nebus transportuojamos, galima nuimti abu ratus.

Reikia pripildyti 5 litrus sriegimo tepalo.

PRANEŠIMAS

Niekada neekspluatuoti staklių be sriegimo tepalo.

Magnum 2000 T-L, 2010 T-L, 2020 T-L, 3000 T-L, 3010 T-L, 3020 T-L, 4000 T-L, 4010 T-L, 4020 T-L (8 pav.) pastatymas

Stakles pritvirtinti ant darbatalio arba ant stovo su ratukais, panaudojus 4 rinkinyje esančius varžtus. Vonelę įkabinti gale į abu varžtus apačioje prie reduktoriaus korpuso ir priekyje į grandinės griovelį prie galinio kreipiklio. Fiksavimo žiedą (10) pastumti prie vonelės pakabinimo ir fiksuoti. Žarną su prisiurbimo filtru pakabinti į vonelę. Drožlį įstatyti iš užpakalinės pusės.

Pripilti 2 litrus sriegimo tepalo.

PRANEŠIMAS

Niekada neekspluatuoti staklių be sriegimo tepalo.

2.3. Elektros prijungimas

⚠ ISPĖJIMAS

Prieš prijungiant stakles reikia patikrinti, ar ant gamyklinės lentelės nurodyta įtampa atitinka tinklo įtampą. Naudokite tik laidinį prailgintuvą su įžeminiu. Staklės įjungiamos ir išjungiamos kojiniu jungikliu (21, Tornado / 4, Magnum). Jungiklio (18, Tornado / 3, Magnum) pasirenkama sukimo kryptis ir greitis. Stakles galima išjungti, kai avarinis mygtukas („Not-Aus“) (22, Tornado / 5, Magnum) atblokuotas ir apsauginis jungiklis (23, Tornado / 6, Magnum) ant kojinių jungiklio nuspaustas. Jei staklės jungiamos tiesiogiai į tinklą (be kištukinių jungčių), reikia instaliuoti galios jungiklį 16 A.

2.4. Sriegimo tepalai

Naudokite tik REMS sriegimo tepalus. Jūs pasieksite maksimalų sriegimo rezultata, sutaupysite sriegimo resursus ir tausosite stakles.

PRANEŠIMAS

Sriegimo tepalas **REMS Spezial** yra stipriai legiruotas ir vartojamas visų rūšių vamzdžių ir varžtų sriegimui. Jis nuplaunamas vandeniu (patikrinta ekspertų). Įvairiose šalyse mineralinių sriegimo tepalų geriamojo vandens linijoms naudoti neleidžiama, pvz., Vokietijoje, Austrijoje, Šveicarijoje. Tokiu atveju naudojamas REMS Sanitol be mineralinių alyvų.

REMS Sanitol sriegimo tepalas yra be mineralinių alyvų, sintetikas, nuplaunamas vandeniu ir turi tokias tepimo savybes, kaip mineralinės alyvos. Jis naudojamas visų vamzdžių ir varžtų sriegimui. Jis turi būti naudojamas Vokietijoje, Austrijoje ir Šveicarijoje geriamojo vandens linijoms ir atitinka instrukcijas (DVGW Prüf-Nr. DW-0201AS2032; ÖVGW Prüf-Nr. W 1.303; SVGW Prüf-Nr. 7808-649).

PRANEŠIMAS

Visus sriegimo tepalus reikia naudoti tik nepraskiestus!

2.5. Detalių atremtis

⚠ DĖMESIO

Ilgesnius kaip 2 m ilgio vamzdžius ir strypus reikia paremti su atramos kojomis – REMS Herkules, kurių aukštį galima reguliuoti. Jis turi plieninius rutulius, kad būtų galima be problemų judinti vamzdžius ir strypus į visas puses, neapverčiant detalės atramos. Jei REMS Magnum pritvirtintas ant darbatalio, galima taip pat panaudoti REMS Herkules Y, kuris pritvirtinamas prie darbatalio. REMS Herkules ir REMS Herkules Y darbo zona: Ø 1/8 – 4".

2.6. REMS 4" automatinė galvutė

Naudojant REMS 4" automatinę galvutę, reikia laikytis su REMS 4" automatinė galvutė pristatytos eksploatacijos instrukcijos.

3. Eksploatavimas

3.1. Įrankiai

Sriegimo galvutė (8, Tornado/12, Magnum) yra universali sriegimo galvutė, t.y. tinkanti visoms aukščiau įvardintoms sriegimo rūšims, padalinta į 2 įrankių rinkinius, nes naudojama tik viena iš sriegimo galvutė. Sriegiant kūginį vamzdžio sriegį, ilgio atremtis (9, Tornado / 13, Magnum) bei uždarymo ir atidarymo svirtis (10, Tornado / 5, Magnum) turi būti nukreipti viena kryptim. Tada sriegimo galvutė atsidaro automatiškai, kai pasiekama tam tikra sriegio ilgio norma. Kad būtų galima daryti vidinius ir išorinius sriegius, ilgio atremtis (9, Tornado / 13, Magnum) nuimama.

Sriegipjovių keitimas

Sriegipjovės gali būti įstatomos arba keičiamos tiek montuojant, tiek išėjus sriegimo galvutę (pvz., ant darbatalio). Tam reikia atlaisvinti fiksavimo svirtį (1, Tornado / 15, Magnum), bet ne nusukti. Perstatymo skriemulį (12, Tornado / 16, Magnum) prie luominės rankenėlės nustumti nuo fiksavimo svirties iki galinės padėties. Šioje padėtyje išimamos ir įstatomos sriegipjovės. Reikia atkreipti dėmesį į tai, kad sriegipjovės galinėje pusėje nurodytas sriegio dydis atitiktų pjaunamo sriegio dydį. Be to, reikia atkreipti dėmesį ir į tai, kad sriegipjovės galinėje pusėje nurodyti numeriai taip pat sutaptų su ant sriegipjovės laikiklio (14, Tornado / 17, Magnum) nurodytais numeriais.

Sriegipjovę įstumti į sriegimo galvutę, kol sriegipjovės laikiklio plyšyje esantis rutulys fiksuos sriegipjovę. Jei visos sriegipjovės įstatytos, perstumiant perstatymo/reguliavimo diską nustatomas sriegio dydis. Varžtų sriegi visada reikia nustatyti į padėtį „Bolt“. Perstatymo diską fiksuoti fiksavimo svirtimi. Sriegimo galvutę uždaryti. Uždarymo ir atidarymo svirtį (10, Tornado / 14, Magnum) stipriai paspausti dešinėn žemyn. Sriegimo galvutė arba atidaroma automatiškai (kūginis vamzdžio sriegis), arba bet kuriuo metu ranka lengvai paspaudžiant į kairę uždarymo ir atidarymo svirtį.

Jei sriegimo galvutei 2½–3" ir 2½–4" dėl didesnės sriegimo jėgos (pvz., atbusios sriegipjovės) nepakanka fiksavimo svirties (11, Tornado / 15, Magnum) laikymo jėgos, t.y. sriegimo galvutė atsidaro dėl sriegimo spaudimo, tai reikia papildomai prisukti cilindrinį varžtą, esantį priešais fiksavimo svirtį.

Vamzdžiapijovė (15, Tornado / 18, Magnum) skirta vamzdžių pjovimui ¼–2" arba 2½–4".

Vidinis vamzdžio užvartų nuėmėjas (16, Tornado/19, Magnum) naudojamas vamzdžiams nuo ¼–2" arba 2½–4". Jei vamzdis trumpas, kad pasiekti užvartą, tada užvartą nuėmikliu rankena fiksuojama; priekyje arba gale, priklausomai nuo vamzdžio ilgio.

3.2. Kumštelinis griebtuvas

Magnum iki 2" ir Tornado < 8 mm skersmens suspaudimui, o Magnum iki 4" < 20 mm skersmens suspaudimui reikia naudoti prie skersmens pritaikytą tvirtinimo įvorę (Art. Nr. 343001). Užsakydami tvirtinimo įvorę, nurodykite pageidaujama suspaudimo skersmenį.

3.2.1. Tornado kumštelinis griebtuvas (19) ir (20)

Savicentruojantys griebtuvai kumšteliai atsidaro ir užsidaro automatiškai, sukant kairėn arba dešinėn jungiklį (18) ir paspaudus kojinių jungiklį (21). Keičiant priekinį ir galinį griebtuvo kumštelius, reikia atkreipti dėmesį į tai, kad kumšteliai būtų įstatomi atitinkamai pagal 4 ir 5 pav. Jokiū būdu negalima jungti mašinos, kol nesumontuoti visi kumšteliai ir abiejų kumštelinių griebtuvų dangteliai.

3.2.2. Magnum kumštelinis griebtuvas (1) (2)

Greitos fiksacijos smūginis griebtuvas (1), centavimo griebtuvas (2) Priekinis griebtuvo kumštelis su dideliu spaudimo žiedu ir į laikiklius įstatyti judantys griebtuvo kumšteliai užtikrina centrinį tikslų suspaudimą minimaliomis

pastangomis. Kai tik medžiaga išlenda iš centravimo griebtuvo (2), jį reikia uždaryti.

Magnum griebtuvo kumštelių keitimas

Griebtuvo kumštelių (24) spaudimo žiedu (22) nuveskite maždaug iki 30mm spaudimo skersmens. Atsukite kumštelių (24) varžtus. Tinkamu įrankiu (atsuktuvu) nustumkite atgal kumštelių. Įstumkite naujus griebtuvo kumštelių su įstatytais varžtais į laikiklius.

3.3. Darbo procesas

3.3.1. Tornado

Pasukti įrankius ir įrankių laikiklį prispaudimo svirtimi (5) nuvesti į dešinę galinę padėtį. Detalę įstatyti taip, kad ji būtų maždaug 10 cm išsikišusi iš kumštelinio griebtuvo. Sriegimo galvutę (8) nuleisti ir uždaryti. Jungiklį (18) pastatyti į 1 padėtį, paspausti kojinių jungiklį (21). Dabar detalę suspaudžiama. Tornado 2010 ir 2020 modeliuose mažesnių sriegių pjovimui galima pasirinkti „2“ greitį. Tam reikia jungiklį (18) veikiant staklėms perjungti iš „1“ padėties į „2“ padėtį. Sriegimo galvutę prispaudimo svirtimi (5) spausti prie besisukančios detalės.

Po vieno arba dviejų sriegimo apsisukimų sriegimo galvutę toliau pjauna automatiškai. Jei atliekant kūginį vamzdžių sriegimą pasiekama atitinkamo sriegio normalaus ilgio norma, sriegimo galvutę atsidaro automatiškai. Atliekant išorinį ir vidinį sriegimą, sriegimo galvutę atidaroma ranka veikiant staklėms. Paleisti kojinių jungiklį (21). Jungiklį (18) nustatyti į „R“, trumpai spustelti kojinių jungiklį – detalę atlaisvinama.

Pastoviai perfiksuojuojant detalę, galima sriegti neriboto ilgio sriegius. Tam sriegimo metu reikia paleisti kojinių jungiklį (21) priartėjus įrankio laikikliui prie staklių korpuso. Sriegimo galvutės neatidaryti. Jungiklį (18) nustatyti į „R“. Atlaisvinti detalę, įrankio laikiklį ir detalę nuvesti su prispaudimo svirtimi į dešinę galinę padėtį. Staklės įjungti vėl į „1“ jungiklio padėtį.

Vamzdžių atskyrimui atverčiama vamzdžiapiovė (15) ir prispaudimo svirtimi nustumiamas į pageidaujamą pjovimo poziciją. Sukant dešininį vamzdžiapiovės varžtą, atpjaunamas sukamas vamzdis.

Sriegimo metu atsirandančios drožlės pašalinamos vidiniu užvartų nuėmikliu (16).

Sriegimo tepalo nuleidimas: nuimti žarną prie įrankio laikiklio (2) ir laikyti talpoje. Leisti staklėms veikti, kol vonelė bus tuščia. Arba, nuimti vonelę ir ištuštinti virš piltuvo (17).

3.3.2. Magnum

Pasukti įrankius ir įrankių laikiklį spaudžiamąja svirtimi (8) nuvesti į dešinę galinę padėtį. Detalę įstatyti taip, kad ji būtų maždaug 10 cm išsikišusi iš griebtuvo. Sriegimo galvutę (8) nuleisti ir uždaryti. Jungiklį (3) pastatyti į 1 padėtį, paspausti kojinių jungiklį (4). Magnum 2000 / 3000 / 4000 įjungiamas ir išjungiamas tik kojinių jungikliu (4).

Magnum 2010 / 3010 / 4010 ir 2020 / 3020 / 4020 modeliuose nupjovimui ir nuvalymui bei mažesnių sriegių pjovimui galima pasirinkti „2“ greitį. Tam, veikiant staklėms, jungiklį (3) reikia perjungti iš „1“ padėties į „2“ padėtį. Sriegimo galvutę spaudimo svirtimi (8) prispausti prie besisukančios detalės.

Po vieno arba dviejų sriegimo apsisukimų, sriegimo galvutę toliau sriegia automatiškai. Jei atliekant kūginį vamzdžių sriegimą pasiekama atitinkamo sriegio normalaus ilgio norma, sriegimo galvutę atsidaro automatiškai. Atliekant išorinį ir vidinį sriegimą, sriegimo galvutę atidaroma ranka, veikiant staklėms. Paleisti kojinių jungiklį (4). Atidaryti griebtuvą, išimti detalę.

Pastoviai perfiksuojuojant detalę, galima sriegti neriboto ilgio sriegius. Tam sriegimo metu reikia paleisti kojinių jungiklį (4) priartėjus įrankio laikikliui prie staklių korpuso. Sriegimo galvutės neatidaryti. Detalę atpalaiduoti, įrankio laikiklį ir detalę spaudimo svirtimi nukelti į dešiniąją galinę padėtį. Detalę vėl suspausti, vėl įjungti staklės. Vamzdžių atskyrimui apverčiama vamzdžiapiovė (18) ir spaudžiamąja svirtimi nustumiamas į pageidaujamą pjovimo poziciją. Sukant dešininį sukli, atskiriamas sukamas vamzdis.

Sriegimo metu atsirandančios drožlės pašalinamos vidiniu užvartų nuėmikliu (19).

Sriegimo tepalo nuleidimas: nuimti žarną prie įrankio laikiklio (7) ir laikyti

5. Tornado sujungimo planai ir prietaisų sąrašas

Sujungimo planai		Tornado 2000		Tornado 2010		Tornado 2020	
		Gyslos spalva/Nr	Gnybtas	Gyslos spalva/Nr	Gnybtas	Gyslos spalva/Nr	Gnybtas
Kojinis jungiklis	Maitinimo laidas/instaliacija	Ruda Mėlyna Žalia/geltona	2 (Avar.j.) 2 (Avar.j.) ⊥ Korpusas	Ruda Mėlyna Žalia/geltona	2 (Avar.j.) 2 (Avar.j.) ⊥ Korpusas	Ruda Juoda Gris Mėlyna Žalia/geltona	1 3 5 A1 ⊥ Korpusas
	Sujungimo laidas	Ruda Mėlyna Žalia/geltona	2 (Variklio apsaug.) 1 (Avar.j.) ⊥ Korpusas	Ruda Mėlyna Žalia/geltona	2 (Variklio apsaug.) 1 (Avar.j.) ⊥ Korpusas	Juoda 1 Juoda 2 Juoda 3 Juoda 4 Juoda 5 Žalia/geltona	2 4 6 14 2 (Avar.j.) ⊥ Korpusas
	Vidinis laidas	Raudona Raudona	1 (Avar.j.) ↓ 13 (Mygtukas) 14 (Mygtukas) ↓ 1 (Variklio apsaug.)	Raudona Raudona	1 (Avar.j.) ↓ 13 (Mygtukas) 14 (Mygtukas) ↓ 1 (Variklio apsaug.)	Raudona Raudona	5 → 1 (Avar.j.) 13 → A2
Reduktoriaus korpusas	Sujungimo laidas	Ruda Mėlyna Žalia/geltona	1 3 ⊥ Korpusas	Ruda Mėlyna Žalia/geltona	R S ⊥ Korpusas	Juoda 1 Juoda 2 Juoda 3 Juoda 4 Juoda 5 Žalia/geltona	L ₁ L ₂ L ₃ 4 5 ⊥ Korpusas
	Variklis	Juoda 2 Juoda 5 Juoda 6 Juoda 4 Juoda 3 Juoda 1	4 8 10 6 5 2	Raudona 1 Geltona 2 Žalia 3 Juoda Baltas Mėlyna	U ₁ V ₁ W ₁ U ₂ V ₂ W ₂	Raudona Geltona Žalia Juoda Baltas Mėlyna Baltas 7/20 Baltas 8/21 Žalia/geltona	U ₁ V ₁ W ₁ U ₂ V ₂ W ₂ 7 8 ⊥ Korpusas
	Stabdžių pasipriešinimas	Ruda Mėlyna	5 12				
	Kondensatorius			Ruda Mėlyna	C ₁ C ₂		
Vonelė	Elektrinis siurblys (Mašina modelių "T")	Ruda Mėlyna Žalia/geltona	1 3 ⊥ Korpusas	Ruda Mėlyna Žalia/geltona	R S ⊥ Korpusas	Ruda Mėlyna Žalia/geltona	L ₁ L ₂ ⊥ Korpusas
Prietaisų sąrašas							
Variklis	RW 345	REMS	RW 342	REMS	RW 343	REMS	
Kumštelinis perjungiklis	CA 10 C 58751 * FT22V	REMS	CA 10 C 58761 * FT22V	REMS	CA 10 D-U277 * 01 FT22V	REMS	
Kojinis jungiklis	T 5300	REMS	T 5300	REMS	T 5400	REMS	
Kondensatorius			MP 35/100/330	REMS			

konteineryje. Leisti staklėms veikti, kol vonelė bus tuščia, arba nuimti vonelę ir ištuštinti per nupiltuvą (25).

3.4. Nipelių ir trumpasriegių gaminimas

Nipelių sriegimui naudojamas REMS Nippelfix (automatinis vidinis veržimas/spaudimas) bei REMS Nippelspanner (vidinis veržimas). Reikia atkreipti dėmesį į tai, kad vamzdžio galai būtų išvalyti iš vidaus (nebūtų vidinės užvartos).

Vamzdžio su sriegiu ar be sriegio suspaudimui su REMS, įmovos spaudiklio galvutė praskiriama pasukant įrankiu (pvz., atsuktuvu) sukli.

Dirbant tiek su REMS Nippelfix, tiek su REMS Nippelspanner reikia atkreipti dėmesį į tai, kad nebūtų sriegiami trumpesnės įmovos, negu leidžia norma.

3.5. Kairinių sriegių gaminimas

Kairinių sriegių gamybai yra pritaikyti tik REMS Magnum 2010, 2020, 4010 ir 4020. Srieginat kairinį sriegį, sriegimo galva įrankių laikiklyje turi būti fiksuota vienu varžtu pvz. M 10 x 40, priešingu atveju gali būti sugadintas sriegis. Jungiklis statomas ant padėties „R“. Tepimo-aušinimo pompos šlangutės sukeičiamos arba viena atjungiama o kita sujungiama tiesiogiai. Taip pat gali būti naudojamas perjungimo vožtuvas (priedas Art.-Nr. 342080), kuris tvirtinamas prie korpuso. Su šakute perjungimo vožtuvas (Pav. 9) pakeis tepimo aušinimo pompos tepalo tiekimo kryptį.

4. Priežiūra

⚠ PAVOJUS

Prieš pradėdami priežiūros ir remonto darbus, ištraukite tinklo kištuką!
Šiuos darbus leidžiama atlikti tik kvalifikuotiems specialistams.

4.1. Techninis aptarnavimas

REMS Tornado / Magnum nereikalingas techninis aptarnavimas. Reduktorius veikia uždaroje tepalo vonioje ir todėl nereikia jo tepti.

Magnum sujungimo planai ir prietaisų sąrašas

Sujungimo planai		Magnum 2000/3000/4000 		Magnum 2010/3010/4010		Magnum 2020/3020/4020	
		Gyslos spalva/Nr	Gnybtas	Gyslos spalva/Nr	Gnybtas	Gyslos spalva/Nr	Gnybtas
Kojinis jungiklis	Maitinimo laidas/instaliacija	Ruda Mėlyna	2 (Avar.j.) 2 (Avar.j.)	Ruda Mėlyna Žalia/geltona	2 (Avar.j.) 2 (Avar.j.) ⌚ Korpusas	Ruda Juoda Juoda Mėlyna Žalia/geltona	1 3 5 A1 ⌚ Korpusas
	Sujungimo laidas	Ruda Mėlyna	2 (Variklio apsaug.) 1 (Avar.j.)	Ruda Mėlyna Žalia/geltona	2 (Variklio apsaug.) 1 (Avar.j.) ⌚ Korpusas	Juoda 1 Juoda 2 Juoda 3 Juoda 4 Juoda 5 Žalia/geltona	2 4 6 14 2 (Avar.j.) ⌚ Korpusas
	Vidinis laidas	Raudona Raudona	1 (Avar.j.) ↓ 13 (Mygtukas) 14 (Mygtukas) ↓ 1 (Variklio apsaug.)	Raudona Raudona	1 (Avar.j.) ↓ 13 (Mygtukas) 14 (Mygtukas) ↓ 1 (Variklio apsaug.)	Raudona Raudona	5 → 1 (Avar.j.) 13 → A2
Reduktoriaus korpusas	Sujungimo laidas	Ruda Mėlyna	2 1	Ruda Mėlyna Žalia/geltona	R S ⌚ Korpusas	Juoda 1 Juoda 2 Juoda 3 Juoda 4 Juoda 5 Žalia/geltona	L ₁ L ₂ L ₃ 4 5 ⌚ Korpusas
	Variklis	Juoda 2 Juoda 5 Juoda 6 Juoda 4 Juoda 3 Juoda 1	Ruda 6 5 3 4 Mėlyna	Raudona Geltona Žalia Juoda Baltas Mėlyna Žalia/geltona	U ₁ V ₁ W ₁ U ₂ V ₂ W ₂ ⌚ Korpusas	Raudona Geltona Žalia Juoda Baltas Mėlyna Baltas 7/20 Baltas 8/21 Žalia/geltona	U ₁ V ₁ W ₁ U ₂ V ₂ W ₂ 7 8 ⌚ Korpusas
	Kondensatorius			Ruda Mėlyna	C ₁ C ₂		
Prietaisų sąrašas							
Variklis	RW 345	REMS	RW 342	REMS	RW 343	REMS	
Kumštelinis perjungiklis			CA 10 C 58761 * FT22V	REMS	CA 10 D-U277 * 01 FT22V	REMS	
Kojinis jungiklis	T 5310	REMS	T 5300	REMS	T 5400	REMS	
Kondensatorius			MP 35/100/330	REMS			

6. Veiksmi atpiradus gedimams

6.1. Gedimas: Staklēs neveikia.

Priežastis:

- Neatlaisvintas avarinis jungiklis.
- Suveikē variklio apsauginis jungiklis.
- Angliniai šepetēliai susidēvējē arba su defektais (Tornado 2000, Magnum 2000 / 3000 / 4000).

6.2. Gedimas: Staklēs netraukia.

Priežastis:

- Buka srieggpjovē.
- Blogas sriegimo tepalas.
- Srovēs tinklo perkrovimas.
- Per mažas laidinio praigintuvo skersmuo.
- Prastas kontaktas su (kištukinēmis) jungtimis.
- Susidēvējē angliniai šepetēliai (Tornado 2000, Magnum 2000 / 3000 / 4000).

6.3. Gedimas: Nēra arba per mažai sriegimo tepalo tiekiami į sriegimo galvutē.

Priežastis:

- Siurblio gedimas.
- Vonelēje per mažai sriegimo tepalo
- Užterštas filtras siurbiamajame atvamzdijē.

6.4. Gedimas: Nepaisant tikslaus skalēs nustatymo, srieggpjovē per daug atvira.

Priežastis:

- Neuždaryta sriegimo galvutē.

6.5. Gedimas: Neatsidaro sriegimo galvutē.

Priežastis:

- Esant atvirai sriegimo galvutei buvo išpjautas kito dydžio vamzdžio skersmens sriegis.
- Atmesta ilgio atremtis.

6.6. Gedimas: Netinkamas sriegimas.

Priežastis:

- Buka srieggpjovē.
- Blogai įstatyta srieggpjovē. Patikrinti numeraciją.
- Nēra, arba per mažai sriegimo tepalo.
- Prastas sriegimo tepalas.
- Pažeistas įrankio laikiklio judėjimas.

6.7. Gedimas: Vamzdis slysta kumštelineiame griebtuve.

Priežastis:

- Labai užteršti griebtuvo kumšteliai.
- Vamzdžiams su storu sintetinio apvalkalo sluoksniu naudoti specialiais kumšteliais.
- Susidēvējē griebtuvo kumšteliai.

7. Utilizavimas

Baigus naudoti sriegtuvą, draudžiama jį išmesti kartu su buitinėmis atliekomis. Jie privalo būti tinkamai utilizuoti pagal įstatyminius potvarkius.

8. Garantinės gamintojo sąlygos

Garantijos laikotarpis yra 12 mėnesių, skaičiuojant nuo naujo gaminio perdavimo galutiniam vartotojui. Perdavimo momentas įrodomas atsiunčiant originalius pirkimą patvirtinančius dokumentus, kuriuose privalo būti nurodyta pirkimo data ir gaminio pavadinimas. Visi dėl gamybos arba medžiagų defektų atsiradę gedimai garantiniu laikotarpiu šalinami nemokamai. Pašalinus gedimą, garantinis gaminio laikotarpis nėra pratęsimas arba atnaujinamas (t. y. skaičiuojamas iš naujo). Defektams, kurie atsiranda dėl natūralaus nusidėvėjimo, netinkamo arba neleistino naudojimo, naudojimo instrukcijos nesilaikymo, netinkamų eksploatacinių medžiagų naudojimo, per didelį apkrovų, naudojimo ne pagal paskirtį, dėl vartotojo arba kitų asmenų atliktų pakeitimų arba kitų priežasčių, garantija netaikoma.

Garantines paslaugas gali suteikti tik įgaliotosios REMS klientų aptarnavimo tarnybos dirbtuvės. Reklamacija pripažįstama tik tuo atveju, jei gaminys į įgaliotąsias REMS klientų aptarnavimo tarnybos dirbtuves pristatomas neišardytas ir nepažeistas. Pakeisti gaminiai ir dalys tampa REMS nuosavybe.

Pristatymo ir grąžinimo išlaidas apmoka vartotojas.

Vartotojo įstatyminės teisės, ypač pretenzijos dėl kokybės pardavėjo atžvilgiu, šia garantija neribojamos. Ši gamintojo garantija galioja tik naujiems gaminiams, kurie perkami ir naudojami Europos Sąjungoje, Norvegijoje ir Šveicarijoje.

Šiai garantijai galioja Vokietijos įstatymai, išskyrus tas nuostatas, kurioms galioja Jungtinių Tautų Konvencija dėl tarptautinių pirkimo-pardavimo sutarčių (CISG).

9. Dalių sąrašas

Dalių sąrašą žr. www.rems.de → Downloads → Parts lists.

Originālās lietošanas instrukcijas tulkojums

REMS Tornado 2000 / 2010 / 2020

1 Spārnskrūve	13 Sfēriskā poga/padziļinājuma rokturis
2 Instrumentu turētājs	14 Vītņzobu turētājs
3 Vadpacēlums priekšā	15 Cauruļu nogriezējs
4 Vadpacēlums aizmugurē	16 Cauruļu grātes noņēmējs
5 Piespiedējsvira	17 Sprausla
6 Spīļgredzens	18 Slēdzis
7 Rokturis	19 Iespīlēšanas ietvere
8 Griežņa galva	21 Kājas slēdzis
9 Garuma atbalsts	22 Avārijas izslēgšanas poga
10 Aizvēršanas un atvēršanas svira	23 Aizsargslēdzis
11 Spīles svira	24 Vadtapa
12 Regulēšanas disks	

REMS Magnum 2000 / 2010 / 2020 / 3000 / 3010 / 3020 / 4000 / 4010 / 4020

1 Ātrās iespīlēšanas – sitieta ietvere	14 Aizvēršanas un atvēršanas svira
2 Vadietvere	15 Spīles svira
3 Slēdzis pa labi – pa kreisi	16 Regulēšanas disks
4 Kājas slēdzis	17 Vītņzobu turētājs
5 Avārijas izslēgšanas poga	18 Cauruļu nogriezējs
6 Aizsargslēdzis	19 Cauruļu grātes noņēmējs
7 Instrumentu turētājs	20 Dzesēšanas līdzekļa vanna
8 Piespiedējsvira	21 Skaidu vanna
9 Rokturis	22 Spīļgredzens
10 Spīļgredzens ar spārnskrūvi	23 Spīļžokļa turētājs
11 Spārnskrūve	24 Spīļžoklis
12 Griežņa galva	25 Aizbāznis
13 Garuma atbalsts	

Vispārīgie drošības norādījumi

⚠ BRĪDINĀJUMS

Visas instrukcijas obligāti jāizlasa! Kļūmes turpmāk uzskaitīto nosacījumu ievērošanā var beigties ar elektriskās strāvas triecienu, ugunsgrēku un / vai traumām. Turpmākajā tekstā lietotais apzīmējums "elektroiekārtas" attiecas uz elektroinstrumentiem ar tīkla barošanu (ar kabeli), uz instrumentiem, kas tiek darbināti ar akumulatoru (bez kabeļa), un uz mašīnām un elektriskajām iekārtām. Elektroiekārtas jālieto tikai paredzētajiem mērķiem, saskaņā ar lietošanas pamācību un vispārpieņemtajiem drošības tehnikas un nelaimes gadījumu profilakses noteikumiem.

RŪPĪGI SAGLABĀJIET ŠO LIETOŠANAS INSTRUKCIJU!

A) Darba vieta

- Darba vietai jābūt tīrai un sauktai.** Nekārtīga un nepietiekami apgaismota darba vieta var kļūt par cēloni nelaimes gadījumiem.
- Ar elektroiekārtām nedrīkst strādāt sprādzienbīstamos apstākļos, piemēram, vietās, kur tuvumā atrodas uzliesmojoši šķidrums, gāzes vai putekļi.** Elektroiekārtas rada dzirksteles, kas var aizdedzināt gāzes vai putekļus.
- Vieta, kur tiek veikts darbs ar elektroiekārtām, nedrīkst būt pieejama bērniem un citām nepiederošām personām.** Uzmanības novēršanas rezultātā var zust kontrole pār iekārtu.

B) Elektriskā drošība

- Elektroiekārtas pieslēguma kontaktdakšai jāatbilst tīkla rozetes parametriem. Kontaktdakšu nekādā gadījumā nedrīkst pārveidot. Kombinācijā ar sazēmētām elektroiekārtām nedrīkst lietot adapteru savienojumus.** Lietojot oriģinālo kontaktdakšu, kas pievienota atbilstoši tīkla rozetei, samazinās elektriskās strāvas trieciena risks. Ja elektroiekārta ir aprīkota ar zemējuma vadu, to drīkst pievienot tikai rozetēm, kurām ir paredzēts zemējuma kontakts. Ja elektroiekārta tiek izmantota būvobjektos, mitrā vidē, zem kļavas debess vai tamlīdzīgos apstākļos, tās pieslēgšanai tīklam nepieciešams 30 mA drošības slēdzis (pārtraucējierīce).
- Jāizvairās no ķermeņa saskares ar sazēmētām virsmām, piemēram cauruļvadiem, apkures sistēmu, plītiem un ledusskapjiem.** Sazēmējoties Jūs palielināt elektrošoka risku.
- Iekārta nedrīkst salīt vai nokļūt slapjumā.** Mitruma iekļūšana elektroiekārtas iekšienē palielina elektrošoka risku.
- Nelietojiet barošanas kabeli mērķiem, kam tas nav paredzēts, piemēram, iekārtas pārnēsāšanai, pakarināšanai vai kontaktdakšas izvilkšanai no rozetes. Kabelis jāsgargā no karstuma, eļļas, asām malām vai kustīgām iekārtas daļām.** Bojāti vai samudzināti kabeli palielina elektrošoka risku.
- Strādājot ar elektroiekārtu zem kļavas debess, jānodrošina, lai arī izmantotie kabeļi pagarinātāji būtu piemēroti āra darbiem.** Āra darbiem paredzēta kabeļa pagarinātāja izmantošana samazina elektrošoka risku.

C) Cilvēku drošība

- Šīs ierīces nav paredzētas, lai tās lietotu personas ar ierobežotām fiziskajām, sensoriskajām vai psihiskajām spējām (tai skaitā bērni) vai personas, kurām nav pietiekošu zināšanu un pieredzes, izņemot gadījumus, kad šīs personas izejušas attiecīgu instruktāžu pie personas, kas ir atbildīga par drošību, vai strādā šādas personas uzraudzībā. Bērni jāuzrauga, lai nepieļautu, ka viņi spēlējas ar ierīci.
- Esiet piesardzīgi, pievērsiet uzmanību tam, ko Jūs darāt, rīkojieties ar elektroiekārtām saprātīgi. Nelietojiet elektroiekārtas, ja esat noguruši, atrodaties narkotiku vai alkohola iedarbībā vai lietojat medikamentus.** Īss brīdis neuzmanības elektroiekārtas lietošanā var kļūt par cēloni nopietnām traumām.

- b) **Vienmēr jāvalkā individuālais aizsardzības aprīkojums un aizsargbrilles.** Ja tiek lietots darba specifiskai atbilstošs aizsardzības aprīkojums, piemēram, maska ar putekļu filtru, neslidoši darba apavi, ķivere vai austiņas, samazinās traumu risks.
- c) **Jānodrošina, lai iekārtu nevarētu ieslēgt nejauši. Pirms kontaktdakšas pievienošanas elektriskajam tīklam jāpārliedzina, vai slēdzis atrodas pozīcijā "IZSLĒGTS".** Ja iekārtas pārliedzina laikā pirksts atrodas uz slēdža un iekārta ir pievienota elektriskajam tīklam, viena pirksta kustība var kļūt par cēloni smagām traumām. Nekādā gadījumā nedrīkst tiešā veidā savienot kontaktus, apejot iekārtas slēdzi.
- d) **Pirms elektroiekārtas ieslēgšanas jānovāc visi noregulēšanas instrumentu vai uzgriežņu atslēgas.** Regulēšanas instruments vai atslēga, kas palikusi iekārtas rotējošās daļās, var izraisīt traumas. Nekādā gadījumā nedrīkst pieskarties iekārtas kustīgajām (rotējošām) daļām.
- e) **Nepārvērtējiet savas spējas. Ieņemiet stabilu pozīciju un vienmēr nodrošiniet līdzsvaru.** Tādējādi Jūs varēsiet labāk kontrolēt iekārtu negaidītās situācijās.
- f) **Jāvālkā darbam atbilstošs apģērbs. Nedrīkst valkāt plandošus apģērba gabalus vai vaļīgas rotaslietas. Mati, apģērba daļas un cimdi nedrīkst atrasties iekārtas kustīgo daļu tuvumā.** Apģērba daļas, rotaslietas vai gari mati var iekerties iekārtas kustīgajās daļās.
- g) **Ja pastāv iespēja piemontēt putekļu nosūkšanas un skaidu savākšanas ierīces, jāpārliedzina, vai tās ir pieslēgtas un tiek izmantotas pareizi.** Šādu iekārtu izmantošana mazina putekļu radīto kaitējumu.
- h) **Iekārtu drīkst uzticēt tikai attiecīgi apmācītām personām.** Jaunieši drīkst darboties ar elektroiekārtu tikai tad, ja viņi ir vecāki par 16 gadiem, tas ir nepieciešams viņu apmācībai un darbu uzrauga kvalificēts speciālists.

D) Rūpīga attieksme pret elektroiekārtām un to ekspluatāciju

- a) **Elektroiekārtu nedrīkst pārslēgt. Jālieto tikai attiecīgajam darbam atbilstošas elektroiekārtas.** Ar piemērotu elektroiekārtu labāk un drošāk ir strādāt norādītajā darbības diapazonā.
- b) **Nedrīkst lietot elektroiekārtas, ja ir bojāti to slēdži.** Ja elektroiekārtu nav iespējams droši ieslēgt un izslēgt, tā ir bīstama, tāpēc nekavējoties jāremontē.
- c) **Pirms veikt iekārtas regulēšanu, aprīkojuma daļu nomainīšanu vai pārtraukt darbu, iekārta jāatvieno no elektriskā tīkla.** Šāds piesardzības pasākums palīdzēs novērst iekārtas nejausās ieslēgšanas iespējas.
- d) **Ja elektroiekārtas netiek lietotas, tās jāuzglabā bērniem nepieejamā vietā. Nedrīkst ļaut ar elektroiekārtu darboties personām, kas iekārtu nepārzina vai nav izlasījuši šos norādījumus.** Nemākulīgās rokās nonākušas elektroiekārtas ir potenciāls briesmu avots.
- e) **Elektroiekārtas rūpīgi jākopj. Jāpārbauda, vai kustīgās daļas funkcionē nevainojami un neķeras un vai iekārtas daļām nav bojājumu, kas var negatīvi ietekmēt iekārtas funkcijas. Pirms iekārtas izmantošanas jāuztīra tās remonts vai bojāto daļu nomaigi kvalificētiem speciālistiem vai autorizētai REMS klientu apkalpošanas darbnīcai.** Daudzu nelaimes gadījumu cēlonis ir nepietiekama elektroiekārtu apkope.
- f) **Griešanas instrumentiem jābūt asiem un tīriem.** Rūpīgi kopti griešanas instrumenti retāk iestrēgst un ir vieglāk vadāmi.
- g) **Nofiksējiet materiālu.** Lietojiet nostiprināšanas ierīces vai skrūvspīles, lai nofiksētu apstrādājamos materiālus. Tādējādi materiāls ir nostiprināts drošāk nekā, ja tas tiek turēts rokā, turklāt, rodas iespēja rīkoties ar elektroiekārtu ar abām rokām.
- h) **Lietojiet elektroiekārtas, piederumus, maināmos instrumentus u.c. tikai saskaņā ar šīs lietošanas instrukcijas norādījumiem un tā, kā tas paredzēts attiecīgajam iekārtas tipam. Ievērojiet konkrētos apstākļus darba vietā un veicamā darba specifiku.** Ja elektroiekārtas tiek lietotas citiem mērķiem, nekā tās paredzētas, tas var izraisīt bīstamas situācijas. Jebkādas nesankcionētas izmaiņas elektroiekārtās aiz drošības apsvērumiem ir aizliegtas.
- E) **Serviss**
- a) **Iekārtas remontu drīkst veikt tikai kvalificēti speciālisti, izmantojot tikai oriģinālās rezerves daļas.** Tādējādi ir iespējams garantēt, ka remonta rezultātā nemazināsies iekārtas drošība.
- b) **Ievērojiet apkopes noteikumus un norādījumus par instrumentu nomainīšanu.**
- c) **Regulāri jāpārbauda iekārtas barošanas kabelis un bojājumu gadījumā jāuzdod kvalificētam speciālistam vai autorizētai REMS klientu apkalpošanas darbnīcai veikt kabeļa nomainīšanu. Regulāri jāpārbauda arī kabeļa pagarinātājs un bojājumu gadījumā - jānomaina.**

Speciālie drošības norādījumi

▲ BRĪDINĀJUMS

- Pieslēdziet mašīnu tikai rozetei ar piemērotu iezemējošu vadu. Ja Jums rodas šaubas par iezemējošā vada pienācīgo darbību, pārbaudiet to.
- Mašīnas barošana veicama tikai ar tīkla ar 30 mA noplūdes strāvas drošības iekārtu (FI slēdzis).
- Ja nepieciešams nomainīt pieslēgšanas vadu, to drīkst izdarīt **tikai kvalificēts personāls**, kas ļauj novērst riskus.
- Mašīnu darbina ar drošības kājas slēdzi ar avārijas izslēgšanu. Ja no apkalpošanas vietas nav iespējams novērtēt iespējamās briesmas, kas rodas no rotējošās detaļas, tad ir jāparedz drošības pasākumi, piem., barjera.
- Darbi, kā piemēram, montāža un demontāža, vītņu griešana ar rokas aptveri, darbi ar rokas cauruļu nogriežņiem, kā arī detaļu turēšana rokās (nevis izmantojot materiālu balstus), pie strādājošas mašīnas ir aizliegti.
- Ja pastāv risks, ka detaļa var nolūst un apcirsties (atkarībā no materiāla garuma un šķērsriezuma un apgriezīnu skaita) vai ja mašīnai nav pietiekamas stabilitātes (piem., izmantojot 4"-automātisko griežņa galvu), tad ir jāizmanto augstumu regulējošās kājas (REMS Herkules) pietiekamā daudzumā.
- Nekad neaizskart spīles ietveri.
- Īsus cauruļu gabalus nofiksēt tikai ar REMS Nippelspanner vai REMS Nippelfix.
- REMS vītņu griešanas eļļas aerosoli tvertnēs (REMS Spezial, REMS Sanitol) ir videi draudzīgi, bet tiem ir pievienota ugunsbīstama dzinējgāze (butāns). Aerosolu tvertnes atrodas zem spiediena, neatvērt ar spēku. Sargāt no saules stariem un sasilšanas virs 50°C.
- Sakarā ar to, ka dzesēšanas smērvielām ir attaukojoša iedarbība, jāizvairās no intensīvas saskares ar ādu. Jāizmanto taukaini ādas aizsardzības līdzekļi.
- Higiēnisku iemeslu dēļ, vannu ir regulāri jāattīra no netīrumiem un skaidām, bet ne retāk kā reizi gadā.
- Atkārtota dzesēšanas smērvielas pārbaude nav nepieciešama, jo patērējot, nepārtraukti tiek piepildīta jauna dzesēšanas smērviela.

IEVĒRĪBAI

- Dzesēšanas smērvielas koncentrētā veidā nedrīkst nokļūt kanalizācijā, gruntsūdeņos vai zemes slāņos. Neizmantojot dzesēšanas smērvielu ir jānodod atbildīgajā izvietojuma uzņēmumā. Atkritumu likvidēšanas kods minerāleļļu saturošām dzesēšanas smērvielām 54401, sintētiskajām 54109.

Lietošana atbilstoši noteiktajam mērķim

▲ BRĪDINĀJUMS

REMS vītngriežus Tornado un Magnum izmantojiet tikai atbilstoši paredzētajam mērķim vītņu griešanai, nogriešanai, grates noņemšanai, nipeļu griešanai un rullīšu gropēšanai.

Jebkuri citi lietošanas veidi uzskatāmi par neatbilstošiem noteiktajam mērķim un tāpēc ir nepieļaujami.

Simbolu paskaidrojumi



Pirms pieņemšanas ekspluatācijā izlasīt lietošanas instrukciju



Elektroinstruments atbilst aizsardzības klasei I



Elektroinstruments atbilst aizsardzības klasei II



Utilizācija atbilstoši vides aizsardzības noteikumiem



CE atbilstības apzīmējums

1. Tehniskie dati

	Tornado 2000 Tornado 2010 Tornado 2020	Magnum 2000 Magnum 2010 Magnum 2020	Magnum 3000 Magnum 3010 Magnum 3020	Magnum 2000 Magnum 2010 Magnum 2020 ar REMS 4" automātisko griežņa galvu	Tornado 2000 Tornado 2010 Tornado 2020 ar REMS 4" automātisko griežņa galvu	Magnum 4000 Magnum 4010 Magnum 4020
1.1. Darba sfēra						
1.1.1. Vītnes diametrs						
Caurules (arī ar sintētiskā materiāla pārklājumu)	1/16 – 2"	1/16 – 2"	(1/16) 1/2 – 3"	1/16 – 4"	1/16 – 4"	1/4 – 4"
Tapas	6 – 60 mm	6 – 60 mm	6 – 60 mm	6 – 60 mm	6 – 60 mm	14 – 60 mm
	1/4 – 2"	1/2 – 2"	1/2 – 2"	1/4 – 2"	1/4 – 2"	1/2 – 2"
1.1.2. Vītņu veidi						
Caurulvītne, konusveida pa labi						
Caurulvītne, cilindriskā pa labi						
Tērauda apvalka caurule - vītne						
Tapvītne						
				R (ISO 7-1, DIN 2999, BSPT), NPT		
				G (ISO 228-1, DIN 259, BSPP), NPSM		
				Pg (DIN 40430), IEC		
				M (ISO 261, DIN 13), UNC, BSW		

	Tornado 2000 Tornado 2010 Tornado 2020	Magnum 2000 Magnum 2010 Magnum 2020	Magnum 3000 Magnum 3010 Magnum 3020	Magnum 2000 Magnum 2010 Magnum 2020 ar REMS 4" automātisko griežņa galvu	Tornado 2000 Tornado 2010 Tornado 2020 ar REMS 4" automātisko griežņa galvu	Magnum 4000 Magnum 4010 Magnum 4020
1.1.3. Vītnes garums Caurulvītne, konusveida	Standarta garums	Standarta garums	Standarta garums	Standarta garums	Standarta garums	Standarta garums
Caurulvītne, cilindriska Tapvītne	165 mm, ar pievilkšanu neierobežots	150 mm, ar pievilkšanu neierobežots	150 mm, ar pievilkšanu neierobežots	165 mm, ar pievilkšanu neierobežots	165 mm, ar pievilkšanu neierobežots	150 mm, ar pievilkšanu neierobežots
1.1.4. Nogriešana Caurules	1/8 – 2"	1/8 – 2"	1/4 – 4"	1/8 – 2"	1/8 – 2"	1/4 – 4"
1.1.5. Grātes noņemšana Caurules	1/4 – 2"	1/4 – 2"	1/4 – 4"	1/4 – 2"	1/4 – 2"	1/4 – 4"
1.1.6. Nipelis un dubultnipelis ar REMS Nippelspanner nipeļa iespī- lēšanu (iekšējā iespīlēšana) ar REMS Nippelfix nipeļa fiksētāju (automātiska iekšējā iespīlēšana)	3/8 – 2" 1/2 – 4"	3/8 – 2" 1/2 – 4"	3/8 – 2" 1/2 – 4"	3/8 – 2" 1/2 – 4"	3/8 – 2" 1/2 – 4"	3/8 – 2" 1/2 – 4"
1.1.7. REMS 4" automātiskā griežņa galva visiem Tornado tiem ar Magnum 2000/2010/2020 tiem ar Magnum 3000/3010/3020 tiem (skat. 6. att.)				2 1/2 – 4"	2 1/2 – 4"	
1.2. Darba vārpstīgas apgriezīnu skaits						
Tornado 2000	1/16 – 2"	53 – 40 1/min				
Magnum 2000	1/4 – 2"	53 – 40 1/min				
Magnum 3000	1/4 – 3"	23 – 20 1/min				
Magnum 4000	1/4 – 4"	23 – 20 1/min				
automātiska, nepārtraukti maināma apgriezīnu skaita regulēšana						
Tornado 2010 / 2020	1/16 – 2"	52 1/min				
Magnum 2010 / 2020	1/4 – 2"	52 – 26 1/min				
Magnum 3010 / 3020	1/4 – 3"	20 – 10 1/min				
Magnum 4010 / 4020	1/4 – 4"	20 – 10 1/min				
Arī pie pilna noslogojuma. Augsta noslogojuma un sliktā strāvas nodrošinājuma apstākļos lielākām vītņēm Tornado 26 1/min vai Magnum 10 1/min.						
1.3. Elektriskie dati						
Tornado 2000, Magnum 2000 / 3000 / 4000		230 V, 1~; 50–60 Hz; 1700 W patēriņš, 1200 W atdeve; 8,3 A; Drošinātājs (tīkls) 16 A (B). Intermitējošais režīms S3 25% 2,5/10 min.				
Tornado 2010, Magnum 2010 / 3010 / 4010		110 V; 1~; 50–60 Hz; 1700 W patēriņš, 1200 W atdeve; 16,5 A; Drošinātājs (tīkls) 30 A (B). Intermitējošais režīms S3 25% 2,5/10 min.				
Tornado 2020, Magnum 2020 / 3020 / 4020		230 V, 1~; 50 Hz; 2100 W patēriņš, 1400 W atdeve; 10 A; Drošinātājs (tīkls) 10 A (B). Intermitējošais režīms S3 70% 7/10 min.				
		400 V; 3~; 50 Hz; 2000 W patēriņš, 1500 W atdeve; 5 A; Drošinātājs (tīkls) 10 A (B). Intermitējošais režīms S3 70% 7/10 min.				
1.4. Izmēri (Garums x Platums x Augstums)						
Tornado 2000	730 x 435 x 280 mm					
Tornado 2010 / 2020	730 x 435 x 280 mm					
Magnum 2000	870 x 580 x 495 mm					
Magnum 2010 / 2020	825 x 580 x 495 mm					
Magnum 3000	915 x 580 x 495 mm					
Magnum 3010 / 3020	870 x 580 x 495 mm					
Magnum 4000	915 x 580 x 495 mm					
Magnum 4010 / 4020	870 x 580 x 495 mm					
1.5. Svars kilogramos	Mašīna	Instrumenti			Standarta piederumi	
Tornado 2000	31	12			7	
Tornado 2010	43	12			7	
Tornado 2020	43	12			7	
	Mašīna	Instrumenti			Pārvietojams apakšrāmis	
Magnum 2000	1/4 – 2"	1/4 – 2"			16	
Magnum 2010	75	12			16	
Magnum 2020	87	12			16	
	Mašīna	Instrumenti	Instrumenti			
Magnum 3000	2 1/2 – 3"	1/4 – 2"	2 1/2 – 3"		16	
Magnum 3010	79	12	23		16	
Magnum 3020	108	12	23		16	
	Mašīna	Instrumenti	Instrumenti			
Magnum 4000	2 1/2 – 4"	1/4 – 2"	2 1/2 – 4"		16	
Magnum 4010	81	12	25		16	
Magnum 4020	108	12	25		16	
	Mašīna	Instrumenti	Instrumenti			
Magnum 4000	81	12	25		16	
Magnum 4010	108	12	25		16	
Magnum 4020	108	12	25		16	
1.6. Trokšņu rādītāji						
Uz darba vietu attiecināmais emisijas rādītājs						
Tornado 2000, Magnum 2000 / 3000 / 4000		83 dB (A)				
Tornado 2010, Magnum 2010 / 3010 / 4010		75 dB (A)				
Tornado 2020		72 dB (A)				
Magnum 2020 / 3020 / 4020		74 dB (A)				

1.7. Vibrācijas (visi tipi)

Paātrinājuma svērtā efektivitātes vērtība

2,5 m/s²

Norādītā vibrēšanas emisijas vērtība tika izmērīta, balstoties uz standarta izmēģinājumu metodi, un var tikt izmantota, lai salīdzinātu ar citu ierīci. Norādīto vibrēšanas emisijas vērtību tāpat var izmantot, uzsākot novērtēt ierīces bojājumus.

⚠ UZMANĪBU

Vibrācijas emisijas vērtība faktiskajā ierīces lietošanas laikā var atšķirties no norādītās vērtības atkarībā no ierīces lietošanas veida. Arī atkarībā no faktiskajiem lietošanas apstākļiem (darbs ar periodiskiem pārtraukumiem), var nākties lietot drošības pasākumus, lai pasargātu lietotāju.

2. Nodošana ekspluatācijā

⚠ UZMANĪBU

Transportēšanas smagumus virs 35 kg ir jāpārvieto 2 personām, instrumentu komplektu nest atsevišķi. Transportējot un uzstādot mašīnu sekot līdz tam, lai mašīnai ar vai bez apakšrāmja nebūtu liels smaguma punkts, t.i. lai tā nav pārāk smaga.

2.1. Tornado 2000, 2010, 2020 uzstādīšana (Att. 1–3)

Atskrūvēt spārnskrūvi (1). Noņemt instrumentu turētāju (2). Mašīnu novietot perpendikulāri uz abiem vadpacēlumiem (3 + 4) un ievietot 3 cauruļu galus pārnēsma korpusā, līdz tie saslēdzas (Att. 1). Mašīnu satvert aiz pārnēsma korpusa (nevis aiz cauruļu pamatnēm) un novietot uz cauruļu pamatnēm (Att. 2).

Mašīnu var novietot arī uz jebkura darba sola un pieskrūvēt. Šim nolūkam mašīnas apakšā atrodas 3 vītnes caurumi. Ar piegādes komplektā esošā šablona palīdzību izurbt uz darba sola 3 caurumus (urbis-Ø 12 mm). Pēc tam mašīnu pieskrūvē no apakšas ar 3 M10 skrūvēm.

Instrumentu turētāju uzstumt uz vadpacēlumiem. Izstumt cauri piespiedējsviru (5) no aizmugures caur cilpu instrumenta turētājā un spīlgredzenu (6) uzstumt uz aizmugurējā vadpacēluma tā, lai lāpstiņas skrūve būtu vērsta uz leju un gredzena vītne paliktu brīva. Uzlikt rokturi (7) uz piespiedējsvīras.

Vannu iekārt abās zem pārnēsma korpusa uzliktajās skrūvēs un pastumt uz labo pusi spraugā. Vannu iekārt gredzena vītnei pie aizmugurējā vadpacēluma (4). Piespiedējsvīras spīlgredzenu pabīdīt līdz konstrukcijai vannas piekārsšanai un cieši saspiest. Šļauku ar uzsūkšanas filtru iekārt vannā un otru šļaukas galu uzstumt uz nipeļa instrumentu turētāja aizmugurē.

Iepildīt 2 litrus vītņu griešanas vielu. Skaidu trauku ievietot no aizmugures.

IEVĒRĪBAI

Nekad nedarbināt mašīnu bez vītņu griešanas eļļas.

Labākai pārvietošanai, kājas slēdzi iekārt skrūvē pārnēsma korpusa aizmugurē (Att. 3).

Magnum 2000 T, 2010 T, 2020 T, 3000 T, 3010 T, 3020 T, 4000 T, 4010 T, 4020 T uzstādīšana (Att. 8)

Mašīnu piestiprināt uz darba sola vai pārvietošanas apakšrāmja (piederums) ar 3 līdzīgiem piegādātajām skrūvēm. Lai mašīnu transportētu, to var pacelt ar iestiprinātu cauruļu vadpacēlumu priekšā un aizmugurē pie iespīlēšanas un vadietveres. Lai transportētu, apakšējā rāmja osās tiek iestumtas cauruļu detaļas Ø 3/4" ar aptuveno garumu 60 cm un piestiprinātas ar spārnskrūvēm. Ja mašīnu nav nepieciešams pārvietot, abus riteņus var noņemt.

Iepildīt 5 litrus vītņu griešanas eļļas.

IEVĒRĪBAI

Nekad nedarbināt mašīnu bez vītņu griešanas eļļas.

2.2. Tornado 2000 T, 2010 T, 2020 T uzstādīšana (Att. 7 + 8)

Mašīnu piestiprināt uz darba sola vai pārvietošanas apakšrāmja (piederums) ar 3 līdzīgiem piegādātajām skrūvēm. Lai mašīnu transportētu, to var pacelt ar iestiprinātu cauruļu vadpacēlumu priekšā un aizmugurē pie iespīlēšanas un vadietveres. Lai transportētu, apakšējā rāmja osās tiek iestumtas cauruļu detaļas Ø 3/4" ar aptuveno garumu 60 cm un piestiprinātas ar spārnskrūvēm. Ja mašīnu nav nepieciešams pārvietot, abus riteņus var noņemt.

Iepildīt 5 litrus vītņu griešanas eļļas.

IEVĒRĪBAI

Nekad nedarbināt mašīnu bez vītņu griešanas eļļas.

Magnum 2000 T-L, 2010 T-L, 2020 T-L, 3000 T-L, 3010 T-L, 3020 T-L, 4000 T-L, 4010 T-L, 4020 T-L uzstādīšana (Att. 8)

Mašīnu piestiprināt uz darba sola vai pārvietošanas apakšrāmja (piederums) ar 4 līdzīgiem piegādātajām skrūvēm. Lai mašīnu transportētu, to var pacelt ar iestiprinātu cauruļu vadpacēlumu priekšā un aizmugurē pie iespīlēšanas un vadietveres. Spīlgredzenu (10) ar spārnskrūvi uzstumt uz aizmugurējā vadpacēluma tā, lai gredzena vītne paliktu brīva. Vannu iekārt abās zem pārnēsma korpusa uzliktajās skrūvēs un iekārt priekšā gredzena vītnei pie aizmugurējā vadpacēluma. Spīlgredzenu (10) pabīdīt līdz konstrukcijai vannas piekārsšanai un cieši saspiest. Šļauku ar uzsūkšanas filtru iekārt vannā un otru šļaukas galu uzstumt uz nipeļa instrumentu turētāja aizmugurē.

Iepildīt 2 litrus vītņu griešanas eļļas.

IEVĒRĪBAI

Nekad nedarbināt mašīnu bez vītņu griešanas eļļas.

2.3. Elektriskais pieslēgums

⚠ BRĪDINĀJUMS

Pirms pieslēgšanas, pārbaudīt mašīnu, vai tā atbilst uz tipa plāksnes norādītajai tīkla sprieguma strāvai. Izmantot pagarinājuma kabeli tikai ar zemējumu. Mašīnu ieslēdz un izslēdz ar kājas slēdzi (21, Tornado / 4, Magnum). Slēdzis (18, Tornado / 3, Magnum) kalpo apgrieziena virziena vai ātruma izvēlei. Mašīnu var ieslēgt tikai tad, ja ir atbloķēts avārijas izslēgšanās slēdzis (22, Tornado / 5, Magnum) un aizsargslēdzis (23, Tornado / 6, Magnum) ir nospiežts uz kājas slēdzi. Ja mašīnu pieslēdz tieši tīklam (bez uzmavas), tad ir jāuzstāda jaudas slēdzis 16 A.

2.4. Vītņu griešanas eļļas

Izmantojiet tikai REMS vītņu griešanas eļļas. Tās nodrošina nevainojamus griešanas rezultātus, augstu vītņzobu izturīgumu, kā arī paaugstinātu mašīnas saudzēšanu.

IEVĒRĪBAI

REMS Spezial Vītnes griešanas eļļas ir augstas kvalitātes un to var izmantot visu veidu cauruļu- un tapvītņiem. To var izmazgāt ar ūdeni (profesionāli pārbaudīta). Vītņu griešanas eļļas uz minerāleļļas bāzes priekš dzeramā ūdens cauruļvadiem atsevišķās valstīs, piemēram, Vācijā, Austrijā un Šveicē nav atļauta. Šajā gadījumā izmantot minerāleļļu nesaturējošo REMS Sanitol.

REMS Sanitol Vītņu griešanas eļļa, kas nesatur minerāleļļu, sintētiska, pilnībā šķīst ūdenī un tai piemīt minerāleļļas smērēšanas īpašības. To var izmantot visām cauruļu- un tapvītņiem. Vācijā, Austrijā un Šveicē to ir jāizmanto dzeramā ūdens cauruļvados un tā atbilst sekojošajiem priekšrakstiem (DVGW Pārbaudes Nr. DW-0201AS2032; ÖVGW Pārbaudes Nr. W 1.303; SVGW Pārbaudes Nr. 7808-649).

IEVĒRĪBAI

Visas vītņu griešanas eļļas izmantot tikai neatšķaidītas!

2.5. Materiālu atbalstīšana

⚠ UZMANĪBU

Caurules un stienus sākot no 2 m garuma ir papildus jāatbalsta ar augstumu regulējošo REMS Herkules. Tam ir tērauda lodītes, lai varētu kustināt caurules un stienus visos virzienos, bez materiāla balsta apgāšanās. Ja REMS Magnum ir piestiprināta uz darba sola, tad ir jāizmanto REMS Herkules Y, kuru piestiprina pie darba sola. REMS Herkules un REMS Herkules Y darbības amplitūda: Ø 1/8 – 4".

2.6. REMS 4" automātiskā galva

Izmantojot REMS 4" automātisko galvu ir jāņem vērā tās lietošanas pamācību, kas ir piegādāta kopā ar to.

3. Darbība

3.1. Instrumenti

Griežņa galva (8, Tornado / 12, Magnum) attiecīgi ir universāla griežņa galva, t.i., attiecībā uz augstāk minētajām sfērām, sadalīta 2 instrumentu komplektos, attiecīgi katru reizi ir nepieciešama tikai viena griežņa galva. Lai grieztu konusveida cauruļvītnes, garuma atbalstam (9, Tornado / 13, Magnum) ir jābūt vienā virzienā ar aizvēršanas un atvēršanas sviru (10, Tornado / 14, Magnum). Griežņa galva atveras automātiski tad, kad ir sasniegts attiecīgais standarta vītnes garums. Lai varētu griezt cilindriskas garenvītnes un tapvītnes, tiek aizcelts garuma atbalsts (9, Tornado / 13, Magnum).

Vītņzobu maiņa

Vītņzobus var izņemt vai apmainīt gan pie uzmontētas, gan arī pie noņemtas griežņa galvas (piem., uz darba sola). Atskrūvēt spīles sviru (11, Tornado / 15, Magnum), nenoskrūvēt to. Regulēšanas disku (12, Tornado / 16, Magnum) aiz roktura nobīdīt no spīles sviras līdz gala pozīcijai. Šajā stāvoklī vītņzobus izņemt un ievietot. Pie tam ievērot, lai vītņzobu aizmugurē norādītais vītnes izmērs atbilstu griežņamajam vītnes izmēram. Tāpat arī ievērot, lai vītņzobu aizmugurē norādītais numurs saskanētu ar numuru uz vītņzobu turētāja (14, Tornado / 17, Magnum).

Vītņzobu iebīdīt griežņa galvā tik tālu, līdz saslēdzas vītņripas turētāja spraugā esošā lodīte. Kad visas vītņzobi ir ievietoti, pārbīdot regulēšanas disku, tiek iestādīts vēlamais vītnes izmērs. Tapvītnes vienmēr iestatīt uz „Bol”. Regulēšanas disku iespīlēt ar spīles sviru. Aizvērt griežņa galvu. Lai to izdarītu, spēcīgi nospiež pa labi uz leju aizvēršanas un atvēršanas sviru (10, Tornado / 14, Magnum). Griežņa galva atveras vai nu automātiski (konusveida cauruļvītņu gadījumā), vai arī jebkurā brīdī ar roku, viegli piespiežot pa kreisi uz leju atvēršanas un aizvēršanas sviru.

Ja griežņa galvai 2½–3" un 2½–4", pamatojoties uz paaugstinātu griešanas spēku (piem., truli vītņzobi), nepietiek spīles sviras (11, Tornado / 15, Magnum) turēšanas spēka, t.i., kad griežņa galva atveras pie griešanas spiediena, tad papildus pretējā pusē ir jāpiegriež cilindra skrūve uz spīles sviras (11, Tornado / 15, Magnum).

Cauruļu nogriežējs (15, Tornado / 18, Magnum) ir paredzēts 1/4–2" vai 2½–4" cauruļu nogriešanai.

Cauruļu grātes noņēmēju (16, Tornado / 19, Magnum) izmanto ¼–2" vai 2½–4" caurulēm. Pinoli nodrošināt pret pagriešanos, fiksējot to stiprinājuma kronšteinā priekšā vai aizmugurē, atkarībā no caurules garuma.

3.2. Iespīlēšanas ietvere

Lai iespīlētu Magnum līdz 2" un Tornado ir nepieciešama piemērota iespīlēšanas buksē (Art.-Nr. 343001) ar diametru < 8 mm, lai iespīlētu Magnum līdz 4" ar diametru < 20 mm. Pasūtīt iespīlēšanas buksi ir jānorāda vēlamais spīles diametrs.

3.2.1. Iespīlēšanas ietvere Tornado (19) un (20)

Pašcentrējošie spīļžokļi atveras un aizveras automātiski, ar slēdža (18) pagriešanu pa kreisi vai pa labi un kājas slēdža (21) darbināšanu. Mainot priekšējos un aizmugurējos spīļžokļus ir jāņem vērā, ka katru spīļžokli ir jāievieto atbilstoši 4. un 5. attēlam, jo pretējā gadījumā rodas bojājumi. Mašīnu nekādā gadījumā nedrīkst ieslēgt pirms nav uzmontēti visi spīļžokļi un abi spīles ietvara vāki.

3.2.2. Iespīlēšanas ietvere Magnum (1) (2)

Ātrās iespīlēšanas – sišanas ietvere (1), vadietvere (2)

Priekšējā ātrās iespīlēšanas – sišanas ietvere (1) ar lielo spīlgredzenu un žokļu turētājos ievietoto, kustīgo spīļžokli nodrošina centrisku un drošu iespīšanu pie mazākā sasprindzinājuma. Tiklīdz materiāls parādās ārpus centrēšanas vadietvere (2), tas ir jāaizver.

Spīļžokļu maiņa Magnum

Spīļžokļi (24) aizvērt ar spīlgredzenu (22) līdz apmēram 30 mm iespīlēšanas diametra. Izņemt spīļžokļa (24) skrūves. Spīļžokli izskrūvēt ar piemērotu instrumentu (skrūvgriezi). Jaunus spīļžokļus iebīdīt iekšā ar ievietotu skrūvi no priekšpuses.

3.3. Darba gaita

3.3.1. Tornado

Instrumentus pacelt un instrumentu turētāju novietot labējā gala pozīcijā ar piespiedēsviras (5) palīdzību. Ievadīt materiālus tā, ka apstrādājamais materiāla gals apmēram 10 cm stiepgas ārā no iespīlēšanas ietveres (19). Griežņa galvu (8) pagriezt uz leju un aizvērt. Slēdzi (18) ieslēgt pozīcijā 1, darbināt kājas slēdzi (21). Tagad materiālu iespīest mehāniski. Tipu 2010 un 2020 gadījumā

nogriešanai un gludapgriešanai, kā arī mazāku vītņu griešanai, var izvēlēties 2. ātrumu. Šajā nolūkā viegli pārslēgt slēdzi (18) pie ejošas mašīnas no pozīcijas 1 uz 2. Griežņa galvu spiest pret rotējošo materiālu ar piespiedēsviru (5).

Pēc viena vai diviem vītnes gājieniem, griežņa galva turpina automātiski griezt tālāk. Kad konusveida cauruļvītņu gadījumā tiek sasniegts standartam atbilstošais vītnes garums, griežņa galva atveras automātiski. Garo- un tapvītņu gadījumā, pie strādājošas mašīnas, atvērt griežņa galvu ar rokām. Atļaut kājas slēdzi (21). Slēdzi (18) pagriezt uz R. Īsu laiku darbināt kājas slēdzi (21) – materiāls tiek atbrīvots.

Iespīļojot materiālu papildus, var griezt neierobežoti garas vītnes. Šajā nolūkā vītnes griešanas laikā, kad mašīnas korpusam pietuvojas instrumenta turētājs, atļaut kājas slēdzi (21). Neatvērt griežņa galvu. Slēdzi (18) pagriezt uz R. Atbrīvot materiālu, instrumentu turētāju un materiālu ar piespiedēsviru novietot labajā gala pozīcijā. Mašīnu atkal ieslēgt slēdža pozīcijā 1.

Lai atdalītu caurules tiek iegrozīts cauruļu nogriezējs (15) un ar piespiedēsviras palīdzību iebīdīts vēlamajā nogriešanas pozīcijā. Griežot vārpstu pa labi, tiek atdalīta rotējošā caurule.

Nogriešanas rezultātā izveidojušos iekšējo aso šķautni noņemt ar cauruļu grātes noņēmēju (16).

Vītnes griešanas vielas iztecināšana: novilkt no instrumentu turētāja (2) šļauku un turēt to tvertnē. Atstāt mašīnu darboties līdz vanna ir tukša. Vai: vannu noņemt un iztukšot caur sprauslu (17).

3.3.2. Magnum

Instrumentus pacelt un instrumentu turētāju novietot labējā gala pozīcijā ar piespiedēsviras (8) palīdzību. Materiālu ievadīt caur atvērto vadietveri (2) un caur atvērto ātrās iespīlēšanas – sišanas ietveri (1) tā, ka apstrādājamais materiāla gals apmēram 10 cm stiepgas ārā no ātrās iespīlēšanas – sišanas ietveres. Aizvērt ātrās iespīlēšanas – sišanas ietveri līdz spīļžoklis piekļaujas pie materiāla. Ar spīļžokli, ar īsu asu aizvēšanas kustību vienu līdz divas reizes, iespīest materiālu. Aizverot vadietveri (2) nocentrē uz aizmuguri pārkārušos

5. Pieslēguma plāni un iekārtu saraksts Tornado

Pieslēguma plāni		Tornado 2000		Tornado 2010		Tornado 2020	
		Vadu krāsa/Nr.	Skava	Vadu krāsa/Nr.	Skava	Vadu krāsa/Nr.	Skava
Kājas slēdzis	Pieslēguma līnija	Brūns Zils Zaļš/Dzeltens	2 (Avārijas izsl.) 2 (Avārijas izsl.) ⊥ Korpus	Brūns Zils Zaļš/Dzeltens	2 (Avārijas izsl.) 2 (Avārijas izsl.) ⊥ Korpus	Brūns Meln Gris Zils Zaļš/Dzeltens	1 3 5 A1 ⊥ Korpus
	Savienojuma līnija	Brūns Zils Zaļš/Dzeltens	2 (Motora aizsegs) 1 (Avārijas izsl.) ⊥ Korpus	Brūns Zils Zaļš/Dzeltens	2 (Motora aizsegs) 1 (Avārijas izsl.) ⊥ Korpus	Meln 1 Meln 2 Meln 3 Meln 4 Meln 5 Zaļš/Dzeltens	2 4 6 14 2 (Avārijas izsl.) ⊥ Korpus
	Iekšējās līnijas	Sarkans Sarkans	1 (Avārijas izsl.) ↓ 13 (Taustiņš) 14 (Taustiņš) ↓ 1 (Motora aizsegs)	Sarkans Sarkans	1 (Avārijas izsl.) ↓ 13 (Taustiņš) 14 (Taustiņš) ↓ 1 (Motora aizsegs)	Sarkans Sarkans	5 → 1 (Avārijas izsl.) 13 → A2
Dzinēja korpus	Savienojuma līnija	Brūns Zils Zaļš/Dzeltens	1 3 ⊥ Korpus	Brūns Zils Zaļš/Dzeltens	R S ⊥ Korpus	Meln 1 Meln 2 Meln 3 Meln 4 Meln 5 Zaļš/Dzeltens	L ₁ L ₂ L ₃ 4 5 ⊥ Korpus
	Motors	Meln 2 Meln 5 Meln 6 Meln 4 Meln 3 Meln 1	4 8 10 6 5 2	Sarkans 1 Dzeltens 2 Zaļš 3 Meln Balta Zils Zaļš/Dzeltens	U ₁ V ₁ W ₁ U ₂ V ₂ W ₂ ⊥ Korpus	Sarkans Dzeltens Zaļš Meln Balta Zils Balta 7/20 Balta 8/21 Zaļš/Dzeltens	U ₁ V ₁ W ₁ U ₂ V ₂ W ₂ 7 8 ⊥ Korpus
	Bremžu pretestība	Brūns Zils	5 12				
	Kondensators			Brūns Zils	C ₁ C ₂		
Vanna	Elektriskais sūknis (Mašīnas konstrukcija "T")	Brūns Zils Zaļš/Dzeltens	1 3 ⊥ Korpus	Brūns Zils Zaļš/Dzeltens	R S ⊥ Korpus	Brūns Zils Zaļš/Dzeltens	L ₁ L ₂ ⊥ Korpus
Iekārtu saraksts							
Motors	RW 345	REMS	RW 342	REMS	RW 343	REMS	
Sadales vārpstas slēdzis	CA 10 C 58751 * FT22V	REMS	CA 10 C 58761 * FT22V	REMS	CA 10 D-U277 * 01 FT22V	REMS	
Kājas slēdzis	T 5300	REMS	T 5300	REMS	T 5400	REMS	
Kondensators			MP 35/100/330	REMS			

materiālu. Griežņa galvu iegrozīt uz leju un aizvērt. Slēdzi (3) pagriezt uz 1, darbināt kājas slēdzi (4). Magnum 2000 / 3000 / 4000 ieslēdz vai izslēdz tikai ar kājas slēdzi (4).

Magnum 2010 / 3010 / 4010 un 2020 / 3020 / 4020 gadījumā nogriešanai un gludapgriešanai, kā arī mazāku vītņu griešanai, var izvēlēties 2. ātrumu. Šajā nolūkā viegli pārslēgt slēdzi (3) pie esošas mašīnas no pozīcijas 1 uz 2. Griežņa galvu spiest pret rotējošo materiālu ar piespiedējsviru (8).

Pēc viena vai diviem vītnes gājiem, griežņa galva turpina automātiski griezt tālāk. Kad konusveida cauru/vītņu gadījumā tiek sasniegts standartam atbilstošais vītnes garums, griežņa galva atveras automātiski. Garo- un tapvītņu gadījumā, pie strādājošas mašīnas, atvērt griežņa galvu ar rokām. Atlaist kājas slēdzi (4). Atvērt ātrās iespīlēšanas – sišanas ietveri, izņemt materiālu.

Iespīlējot materiālu papildus, var griezt neierobežoti garas vītnes. Šajā nolūkā vītnes griešanas laikā, kad mašīnas korpusam pietuvojas instrumenta turētājs, atlaist kājas slēdzi (4). Neatvērt griežņa galvu. Atbrīvot materiālu, instrumentu turētāju un materiālu ar piespiedējsviru novietot labajā gala pozīcijā. Mašīnu atkal ieslēgt. Lai atdalītu caurules tiek iegrozīts cauruļi nogriezējs (18) un ar piespiedējsviras palīdzību iebīdīts vēlamajā nogriešanas pozīcijā. Griežot vārpstu pa labi, tiek atdalīta rotējošā caurule.

Nogriešanas rezultātā izveidojušos iekšējo aso šķautni noņem ar cauruļu grātes noņēmēju (19).

Vītnes griešanas vielas iztecināšana: novilkt no instrumentu turētāja (7) šļauku un turēt to tvertnē. Atstāt mašīnu darboties līdz vanna ir tukša. Vai: noņemt aizbāzni (25) un iztecināt vannu tukšu.

3.4. Nipeļu un dubultnipeļu izgatavošana

Nipeļu griešanai izmanto REMS nipeļu fiksētāju (automātiski iespīlē no iekšpusēs) vai REMS nipeļu iespīlētāju (iespīlē no iekšpusēs). Pie tam ir jāseko līdzi tam, lai cauruļu gali būtu iekšpusē gludi apgriezti. Cauruļu detaļas vienmēr uzbrīdīt līdz atbalstam.

Caurules detaļas (ar vai bez esošas vītnes) iespīlēšanai ar REMS nipeļu iespīlētāju, pagriežot vārpstu ar kādu instrumentu (piem., skrūvgriezi), tiek izplesta nipeļa iespīlētāja galva. To drīkst darīt tikai pie uzbāzta caurules detaļas.

Gan REMS nipeļa fiksētāja, gan arī REMS nipeļa iespīlētāja gadījumā ir jāseko līdzi tam, lai netiktu nogriezti tsaiki nipeļi, kā standarts atļauj.

3.5. Kreiso vītņu izgatavošana

Kriso vītņu izgatavošanai ir piemēroti tikai REMS Magnum 2010, 2020, 4010 un 4020. Griežņu galva ar piemērotu skrūvi, piem. M10x40, jānofiksē instrumentu konsolē, savādāk tā var pacelties un sabojāt vītņi. Pārslēdzējs jānoliek pozīcijā „R”. Samainīt vietām eļļas sūkņa pievadus vai tos savienot kopā. Kā alternatīva var būt pārslēgšanas vārsts (Art.-Nr. 342080) (Piederums), kas tiek stiprināts pie iekārtas. Ar pārslēgšanas vārsta slēdzi (Att. 9) tiek mainīts eļļas plūsmas virziens.

4. Uzturēšana kārtībā

⚠ BĪSTAMI

Pirms profilaktisko var remontdarbu veikšanas izvelciet tīkla kontaktdakšu! Šos darbus drīkst veikt tikai kvalificēti speciālisti.

4.1. Apkope

Mašīnu nav jāapkopj. Dzinējs darbojas slēgtā eļļas vannā un tāpēc to nav jāieeļļo.

4.2. Pārbaude / remontēšana

Tornado 2000 / Magnum 2000 / 3000 / 4000 motoram ir ogļišu birstes. Tās nolietojas un tāpēc ik pa laikam tās ir jāpārbauda un jāapmaina. Šajā nolūkā atskrūvēt motora pārsega 4 skrūves par apmēram 3 mm un noņemt abus pārseģus no motora. Skatīt arī 6. punktu – rīcība traucējumu gadījumā.

Pieslēguma plāni un iekārtu saraksts Magnum

Pieslēguma plāni		Magnum 2000/3000/4000 		Magnum 2010/3010/4010		Magnum 2020/3020/4020	
		Vadu krāsa/Nr.	Skava	Vadu krāsa/Nr.	Skava	Vadu krāsa/Nr.	Skava
Kājas slēdzis	Pieslēguma līnija	Brūns Zils	2 (Avārijas izsl.) 2 (Avārijas izsl.)	Brūns Zils Zaļš/Dzeltens	2 (Avārijas izsl.) 2 (Avārijas izsl.) ⊥ Korpus	Brūns Melns Melns Zils Zaļš/Dzeltens	1 3 5 A1 ⊥ Korpus
	Savienojuma līnija	Brūns Zils	2 (Motora aizseģi) 1 (Avārijas izsl.)	Brūns Zils Zaļš/Dzeltens	2 (Motora aizseģi) 1 (Avārijas izsl.) ⊥ Korpus	Melns 1 Melns 2 Melns 3 Melns 4 Melns 5 Zaļš/Dzeltens	2 4 6 14 2 (Avārijas izsl.) ⊥ Korpus
	Iekšējās līnijas	Sarkans Sarkans	1 (Avārijas izsl.) ↓ 13 (Taustiņš) 14 (Taustiņš) ↓ 1 (Motora aizseģi)	Sarkans Sarkans	1 (Avārijas izsl.) ↓ 13 (Taustiņš) 14 (Taustiņš) ↓ 1 (Motora aizseģi)	Sarkans Sarkans	5 → 1 (Avārijas izsl.) 13 → A2
Dzinēja korpus	Savienojuma līnija	Brūns Zils	2 1	Brūns Zils Zaļš/Dzeltens	R S ⊥ Korpus	Melns 1 Melns 2 Melns 3 Melns 4 Melns 5 Zaļš/Dzeltens	L ₁ L ₂ L ₃ 4 5 ⊥ Korpus
	Motors	Melns 2 Melns 5 Melns 6 Melns 4 Melns 3 Melns 1	Brūns 6 5 3 4 Zils	Sarkans Dzeltens Zaļš Melns Balta Zils Zaļš/Dzeltens	U ₁ V ₁ W ₁ U ₂ V ₂ W ₂ ⊥ Korpus	Sarkans Dzeltens Zaļš Melns Balta Zils Balta 7/20 Balta 8/21 Zaļš/Dzeltens	U ₁ V ₁ W ₁ U ₂ V ₂ W ₂ 7 8 ⊥ Korpus
	Kondensators			Brūns Zils	C ₁ C ₂		
Iekārtu saraksts							
Motors	RW 345	REMS	RW 342	REMS	RW 343	REMS	
Sadales vārpstas slēdzis			CA 10 C 58761 * FT22V	REMS	CA 10 D-U277 * 01 FT22V	REMS	
Kājas slēdzis	T 5310	REMS	T 5300	REMS	T 5400	REMS	
Kondensators			MP 35/100/330	REMS			

6. Rīcība traucējumu gadījumā

6.1. Traucējums: Mašīna nedarbojas.

Cēlonis:

- Nav atbloķēta avārijas izslēgšanās.
- To ir izraisījis motora aizsargslēdzis.
- Nolietotas vai bojātas piededžu birstes (Tornado 2000, Magnum 2000 / 3000 / 4000).

6.2. Traucējums: Mašīna nevelk, trūkst jaudas.

Cēlonis:

- Trūli vītņzobi.
- Slikta vītņu griešanas viela.
- Strāvas tīkla pārslogojums.
- Pārāk mazs pagarinājuma kabeļa vada šķērsriezums.
- Slikts kontakts pie savienotājiem.
- Nolietotas ogļišu birstes (Tornado 2000, Magnum 2000 / 3000 / 4000).

6.3. Traucējums: Nav vai nepietiekama vītnes griešanas vielas padeve uz griežņa galvu.

Cēlonis:

- Bojāts sūknis.
- Vannā ir pārāk maz vītnes griešanas vielas.
- Netīrs siets iepļūdes atverēs.

6.4. Traucējums: Neskatoties uz skalas iestatījumu, vītņzobi ir par daudz vajā.

Cēlonis:

- Nav aizvērtā griežņa galva.

6.5. Traucējums: Griežņa galva neveras vajā.

Cēlonis:

- Pie atvērtas griežņa galvas ir nogriezta vītne uz nākošā lielākā caurules diametra.
- Garuma atbalsts ir aizlocīts.

6.6. Traucējums: Neizmantojama vītne.

Cēlonis:

- Trūli vītņzobi.
- Nepareizi ievietoti vītņzobi. Ievērot numerāciju.
- Nav vai nepietiekama vītnes griešanas vielas pievade.
- Slikta vītnes griešanas viela.
- Traucēta instrumenta turētāja padeves kustība.

6.7. Traucējums: Caurule slīd spīles ietverē.

Cēlonis:

- Stipri piesārņots spīļzoklis.
- Caurulu gadījumā, kuras ir blīvi aplātas ar sintētisko materiālu, izmantot speciālo spīļzokli.
- Noliecots spīļzoklis.

7. Utilizācija

Pēc ekspluatācijas mašīnas nedrīkst izmantot kopā ar sadzīves atkritumiem. Tās ir utilizējamas saskaņā ar spēkā esošās likumdošanas prasībām.

8. Ražotāja garantija

Garantijas laiks sastāda 12 mēnešus pēc jaunā izstrādājuma nodošanas pirmajam lietotājam. Izstrādājuma nodošanas brīdis jāpierāda, atsūtot oriģinālos pirkuma dokumentus, kuros ir norādītas ziņas par izstrādājuma pirkuma datumu un izstrādājuma nosaukumu. Garantijas laikā visi izstrādājuma darbības traucējumi, kas acīmredzot ir saistīti ar ražošanas vai materiāla trūkumiem, tiek novērsti bezmaksas. Trūkumu novēršana nepagarina un neatjauno garantijas laiku izstrādājumam. Garantija neattiecas uz bojājumiem, kas izriet no normāla nodiluma, nepareizas vai nepienācīgas lietošanas, lietošanas instrukciju neievērošanas, nepiemērotiem ražošanas līdzekļiem, pārmērīgas slodzes, lietošanas neparedzētiem mērķiem, patvaļīgām izmaiņām vai citiem apstākļiem, par kādiem REMS nevar uzņemties atbildību.

Garantijas remontu drīkst veikt tikai REMS autorizēta darbnīca, ar kuru ir noslēgts klientu apkalpošanas līgums. Pretenzijas tiek pieņemtas, ja izstrādājums bez jebkādiem izmaiņām un neizjauktā veidā tiek nodots REMS autorizēta darbnīcā, ar kuru ir noslēgts klientu apkalpošanas līgums. Nomainīti izstrādājumi un detaļas ir firmas REMS īpašums.

Izdevumus, kas saistīti ar izstrādājuma pārsūtīšanu, sedz lietotājs.

Lietotāja tiesības, kas paredzētas normatīvajos aktos, pirmkārt, tiesības attiecībā uz pretenzijām, kas var tikt izvirzītas pārdevējam trūkumu gadījumā, ar šo garantiju netiek skartas. Dotā ražotāja garantija attiecas tikai uz izstrādājumiem, kas tika iegādāti vai tiek lietoti Eiropas Savienības valstīs, Norvēģijā vai Šveicē.

Dotajai garantijai piemērojamas Vācijas Federatīvās Republikas tiesības. ANO Konvencija par starptautiskajiem preču pirkuma - pārdevuma līgumiem (CISG) šeit nav piemērojama.

9. Detaļu saraksti

Detaļu sarakstus skatīt www.rems.de → Downloads → Parts lists.

Originālkasutusjuhendi tōlge

REMS Tornado 2000 / 2010 / 2020

1	Liblikkruvi	13	Kuulnupp/kāepideme orv
2	Tōōriistahoidja	14	Lōiketerahoidja
3	Eesmine juhtdetail	15	Torulōikaja
4	Tagumine juhtdetail	16	Toru siseserva krassieemaldaja
5	Presskang	17	Tīla
6	Pitskruvi	18	Lūliti
7	Kāepide	19	Pingutuspadrūn
8	Lōikepea	21	Jalglūliti
9	Keerme pikkuse mārāja	22	Avariinupp
10	Sulgemis- ja avamiskang	23	Kaitשלūliti
11	Pitskang	24	Juhtpolt
12	Seadistusseib		

REMS Magnum 2000 / 2010 / 2020 / 3000 / 3010 / 3020 / 4000 / 4010 / 4020

1	Kiirpingutuspadrūn (lōōkpadrūn)	14	Sulgemis- ja avamiskang
2	Juhtpadrūn	15	Pitskang
3	Lūliti vasak-parem	16	Seadistusseib
4	Jalglūliti	17	Lōiketerahoidja
5	Avariilūliti	18	Torulōikaja
6	Kaitשלūliti	19	Toru siseserva krassieemaldaja
7	Tōōriistahoidja	20	Jahutusvedeliku vann
8	Presskang	21	Laastuvann
9	Kāepide	22	Pingutusrōngas
10	Pitskruvi liblikkruviga	23	Lōiketerahoidja
11	Liblikkruvi	24	Lōiketera
12	Lōikepea	25	Sulgur-kork
13	Keerme pikkuse mārāja		

Ūldisēd ohutussnōudes

⚠ HOIATUS

Kōik juhised peab lābi lugēma. Alltoodud juhēdites mitte kinnipidamine vōib pōhjustada elektrilōogi, pōlemise ja/vōi raskeid vigastusi. Edaspidi kasutatav mōiste „elektriline seadēdis” kāib vooluvōrgust tōōtāvatē elektrilistē tōōriistadē ja masinatē „voolujuhtmēga”, akuga toidetāvatē elektrilistē tōōriistadē ja masinatē (ilma voolujuhtmetā) kohta. Kasutage elektrilist seadēdist vaid otstarbekohaselt ja ūldohutussnōudeid ja ōnnetusjuhtumeid ārahoidvaid juhiseid jārgides.

SĀLITAGE SEDA JUHENDIT HĀSTI.

A) Tōōkoht

- Hoidke oma tōōpiirkond puhtana ja korras.** Korratas ja halvasti valgustatud tōōpiirkonnad vōivad pōhjustada ōnnetusjuhtumeid.
- Ārge tōōtāge elektrilistē seadēdisēga plahvatusohrtlikus keskkonnas, kus on kergestisūttivāid vedelikke, gaasē vōi tolm.** Elektrilistē seadēdisēd eritāvad sādemeid, mis vōivad sūūdata tolmuosakesēd vōi aurasid.
- Ārge laske lapsi ēga kōrvalisi isikuid elektrilistē seadēdisēga tōōtamisē ajal lāhedusse.** Tāhelepanu kōrvāleivimisēga vōite kaotada kontrolli seadme ūlē.

B) Elektriohutuss

- Elektrilistē seadēdisē pistik peab sobima pistikupesasse. Pistikut ei tohi mingil mōel ūmber teha. Kasutage maandusēga elektrilistē seadēdisēga adapterpistikut.** Muutmata pistikud ja sobivad pistikupesad vāhendāvad elektrilōogi saamisē riski. Kui elektriline seadēdis on varustatud kaitsejuhtmēga, tohib sēdā ūhendādā vaid kaitsekontaktiga pistikupesasse. Elektrilistē seadēdisē kasutamisel ēhituspilsidē, niiskēs keskkonnas, vābas ōhus vōi muudēs samastēs kohtades, peab kasutamā vaid 30 mA-kaitשלūliti (FI-lūliti).
- Vāltigē fūūsilist kontakti maandatud pealispindadēga, nagu torud, kūttekahad, pliidid ja kōlmpapids.** Elektrilōogi oht tekib siis, kui Teie ķēha on maandatud.
- Ārge hoidke seadēdist vihma vōi niiskēs kāsēs.** Vēē sattumine elektrilistē seadēdisē suuēndāb elektrilōogi saamisē riski.
- Ārge kasutage voolujuhet sellēks, et seadēdist kanda, ūlēs riptadā vōi pistikut pistikupesast vāļja tōmmata. Hoidke juhet kuumusē, ōlidsē, teravātē servadē vōi seadēdisē liikuvātē osadē ēest.** Kahjustatud vōi ķēerduš kāabel suuēndāb elektrilōogi saamisē riski.
- Vāļjas tōōtādēs kasutage vaid vāļlitōōdēks sobivāt pikendusjuhet.** Vāļlitōōdēks mōēldud pikendusjuhtmē kasutamisē vāhendāb elektrilōogi saamisē riski.

C) Isikute ohutuss

Need seadēdē ēi ole ette nāhtud kasutamisēks piiratud fūūsilistē vōi vaimstē vōimetēga, vōi puudulikē kogemustē ja tēadmistēga isikutele (kāsā arvatud lastēle), vāļja arvatud juhul, kui neid instrueērib vōi kontrolēlib seadme kasutamisē osas nēndē ohutussē ēest vastutāv isik. Lapsi tūleb kontrolēlā, et veēndudā, et nad ēi māngi seadmēga.

- Olgē tāhelepanelik, jālgigē oma tegevust ja asugē elektrilistē seadēdisēga tōōlē terve tāhelepanuga. Ārge kasutage elektrilist seadēdist, kui oletē vāsīnud vōi narkootikumidē, alkoholi vōi ravimittē mōju all.** Vaid mōmendiks tāhelepanu kaotāmine vōib elektrilistē seadēdisēga tōōtādēs pōhjustadā vigastusi.
- Kandke isiklikkē kaitsevāhēndēid ja alati kaitseprillē.** Isiklikē kaitsevāhēnditē kandmīnē, nagu tolmumask, libisemistakstavād jālānōud, kaitseķiiver vōi kuulmekaitsemēd, vastāvālt elektrilistē seadēdisē kasutusvīsīlē, vāhendāb vigastussē saamissē riski.
- Vāltigē seadēdisē tahtmatut kāvītumist. Veēndugē, et lūliti on vāļjālūlitātud asēndis, ēnne kui ūhendatē seadēdisē vooluvōrķu.** Kui Te hoiatē sōrme lūliti

seadeldise kandmise ajal, või kui ühendate ta vooluvõrku sisselülitatud asendis lülitiga, võib juhtuda õnnetus. Ärge katke kunagi nupplülitit kinni.

- d) **Eemaldage häälestamistöriistad või mutrivõtmed seadeldisest, enne kui selle sisse lülitate.** Tööriist või võti, mis asub seadeldise pöörlevas osas, võib põhjustada vigastusi. Ärge kunagi võtke kinni pöörlevatest (liikuvatest) osadest.
- e) **Ärge ülehinnake oma võimeid. Kandke hoolt selle eest, et pind Teie jalge all oleks kindel ja hoidke tasakaalu.** Seeläbi on Teil seadeldise üle ootamatutes olukordades parem kontroll.
- f) **Kandke sobivat riietust. Ärge kandke laiu riideid ega ehteid. Hoidke juuksed, riided ja kindad liikuvatest osadest eemal.** Laiad riided, ehted või pikad juuksed võivad liikuvatesse osadesse takerduda.
- g) **Kui on võimalik kasutada tolmu imevaid või tolmu püüdvaid seadmeid, veenduge, et need oleks õigesti ühendatud ja kasutatud.** Nende seadmete kasutamine vähendab tolmu tõttu tekkivaid ohtusid.
- h) **Andke elektriline seadeldis vaid vastava väljaõppe saanud isiku kätte.** Noorukid tohivad elektrilise seadeldisega töötada vaid juhul, kui nad on vanemad kui 16 ja see on vajalik nende väljaõppeks ning nad töötavad spetsialistii järelevalve all.

D) Elektriliste seadeldistega hoolikas ümberkäimine

- a) **Ärge koormake elektrilist seadeldist üle. Kasutage oma töös vaid selleks ettenähtud elektrilist seadeldist.** Sobiva elektrilise seadeldisega töötades saavutate parema ja kindlama tulemuse.
- b) **Ärge kasutage elektrilist seadeldist, mille lülitit on defektne.** Elektriline seadeldis, mida ei ole võimalik sisse ega välja lülitada, on ohtlik ja selle peab ära parandama.
- c) **Tõmmake pistik pistikupesast välja, enne kui hakkate seadeldist häälestama, osi vahetama või panete seadeldise käest ära.** Need ettevaatusabinõud aitavad ära hoida seadeldise tahtmatut käivitumist.
- d) **Hoidke elektrilist seadeldist lastele mitte kättesaadavas kohas. Ärge laske elektrilise seadeldisega töötada isikutel, kes seda ei oska, või kes pole lugenud käesolevat juhendit.** Elektrilised seadeldised on ohtlikud, kui neid kasutatakse kogenematute inimeste poolt.
- e) **Kandke elektrilise seadeldise eest hoolt. Kontrollige, kas liikuvad osad funktsioneerivad laitmatult ja ei kiilu kinni, kas osad ei ole murdunud või kahjustatud, nii et see takistab elektrilise seadeldise tööd. Laske kahjustatud osad remontida kvalifitseeritud personali või REMS klienditeeninduse volitatud töökojas.** Paljude õnnetuste põhjuseks on halvasti hooldatud elektrilised seadeldised.
- f) **Hoidke lõiketööriistad terava ja puhtana.** Hästi hooldatud lõiketööriistad, mille lõikepinnad on teravad, kiiluvad vähem kinni ja neid on kergem juhtida.
- g) **Paigaldage töödeldav ese kindlalt.** Kasutage selleks kruustange, et töödeldav ese kinnitada. Nii seisab see kindlamalt kui Teie käte vahel, pealegi jäävad teil mõlemad käed töötamiseks vabaks.
- h) **Kasutage elektrilisi seadeldisi, selle juurde kuuluvat komplekti, tööriistu jne vastavalt sellele juhendile ja nii, nagu see antud seadmetüübile ette on nähtud. Pidage seejuures silmas töötingimusi ja oma tegevust.** Elektriliste seadeldiste kasutamine töödeks, milleks ta pole ette nähtud, võib tekitada ohtlikke olukordi. Igasugune omavoliline elektrilise seadeldise ümberehitamine on ohtusõuete tõttu keelatud.

E) Teenindus

- a) **Laske oma elektrilist seadeldist remontida vaid kvalifitseeritud personalil ja vaid originaal-varuosadega.** Sellega tagate seadeldise ohutuse.
- b) **Järgige tööriistade vahetamisel hooldusjuhiseid ja nõudeid.**
- c) **Kontrollige elektrilise seadeldise voolujuhet regulaarselt ja laske see kahjustuste korral remontida kvalifitseeritud spetsialistidel või REMS klienditeeninduse volitatud töökojas. Kontrollige regulaarselt pikendusjuhet ja asendage see, kui ta on kahjustatud.**

Spetsiaalsed ohutusnõuded

⚠ HOIATUS

- Masinat tohib ühendada ainult töökorras kaitsejuhiga pistikupesaga. Kahtluse korral kontrollida või lasta kontrollida kaitsejuhi töökorras olekut.
- Masinat tohib ühendada ainult pistikupesaga, mis on varustatud 30 mA rikkevoolukaitselülitiga (FI-lülitit).
- Kui toitejuhe on vaja välja vahetada, siis tuleb seda lasta teha ainult kvalifitseeritud spetsialistil, et mitte ohustada turvalisust.
- Masinaga töötamisel kasutatakse turvalist jalglülitit, millel on avariinupp. Kui seda ei ole näht, töödeldava eseme keerlemise tõttu võimalik kasutada, peab tarvitusele võtma turvameetmed, näit. kaitsetõkked.
- Tööd, nagu näit. ülestõstmine, monteerimine ja demonteerimine, käsiklupiga keermete lõikamine, töötamine käsilõikuriga, samuti tööriistade käes hoidmisel (materjale toestavaid abivahendeid kasutamata), on töötava masina ajal keelatud.
- Kui on karta töödeldava eseme ümberkukkumist või kõrvalekaldumist (sõltuvalt materjali pikkusest ja läbimõõdust ning pöörete arvust), või kui masin ei seisa kindlal alusel (näit. kasutades 4"-automaat-lõikepead) peab kasutama piisaval arvul reguleeritava kõrgusega tugesid (REMS Herkules).
- Mitte kunagi ei tohi pingutuspadrunist kinni võtta.
- Lühikesi torujuppe kinnitada ainult REMS Nippelspanner-i või REMS Nippelfix-iga.
- REMS keermeleikamisvahendite aerosoolpudelites (REMS Spezial, REMS Sanitol) on lisatud gaasi, mis on küll keskkonnasõbralik, kuid on tuleohtlik (butaan). Aerosoolpudelid on rõhu all, neid ei tohi jõuga avada. Kaitsta päikesekiirte ja üle 50°C soojenemise eest.
- Määrimis-jahutusvedelik sisaldab rasva eemaldavaid komponente, seetõttu peab vältima selle sattumist nahale. Kasutada rasvast nahakreemi.
- Hügieeni hoidmiseks peab vanni regulaarselt, vähemalt üks kord aastas, mustusest ja laastudest puhastama.
- Jahutusvedelikku ei pea kontrollima, kuna selle kuludes peab pidevalt uut jahutusvedelikku juurde lisama.

TEATIS

- Kontsentreeritud jahutusvedelik ei tohi sattuda kanalatsioonile, veekogudesse ega mullapinda. Kasutamata jäänud jahutusvedelik tuleb käidelda vastava jäätmekeätlusfirma poolt. Käidelda mineraalõli sisaldavate jahutusvedelike koodi 54401 järgi, sünteetilisi 54109 järgi.

Ohustarbekohane kasutamine

⚠ HOIATUS

REMS keermevastandmasinaid Tornado ja Magnum kasutada ettenähtud viisil keermeleikamiseks, lõikamiseks, lõikeservadelid kidade eemaldamiseks, niplite lõikamiseks ja soonestamiseks.

Kõik muud kasutused ei ole ohustarbekohased ja ei ole seepärast lubatud.

Sümbolite tähendused



Enne kasutuselevõtmist lugeda kasutusjuhendit



Elektritööriist vastab I kaitseklassi nõuetele



Elektritööriist vastab II kaitseklassi nõuetele



Keskkonnasõbralik jäätmete kõrvaldamine



CE vastavusdeklaratsioon

1. Tehnilised andmed

	Tornado 2000 Tornado 2010 Tornado 2020	Magnum 2000 Magnum 2010 Magnum 2020	Magnum 3000 Magnum 3010 Magnum 3020	Magnum 2000 Magnum 2010 Magnum 2020 koos REMS 4" automaat- lõikepega	Tornado 2000 Tornado 2010 Tornado 2020 koos REMS 4" automaat- lõikepega	Magnum 4000 Magnum 4010 Magnum 4020
1.1. Kasutusala						
1.1.1. Keerme läbimõõt						
Torud (ka kunstmaterjalist mantliga)	1/16 – 2"	1/16 – 2"	(1/16) 1/2 – 3"	1/16 – 4"	1/16 – 4"	1/4 – 4"
Poldid	6 – 60 mm 1/4 – 2"	6 – 60 mm 1/2 – 2"	6 – 60 mm 1/2 – 2"	6 – 60 mm 1/4 – 2"	6 – 60 mm 1/4 – 2"	14 – 60 mm 1/2 – 2"
1.1.2. Keermete liigid						
torukeermed, koonilised parempoolsed torukeermed, silindrilised parempoolsed terassoomustoru keermed poldikeermed				R (ISO 7-1, DIN 2999, BSPT), NPT G (ISO 228-1, DIN 259, BSPP), NPSM Pg (DIN 40430), IEC M (ISO 261, DIN 13), UNC, BSW		
1.1.3. Keerme pikkus						
torukeermed, koonilised	normpikkus	normpikkus	normpikkus	normpikkus	normpikkus	normpikkus
torukeermed, silindrilised poldikeermed	165 mm, koos järelpingutus piiramata	150 mm, koos järelpingutus piiramata	150 mm, koos järelpingutus piiramata	165 mm, koos järelpingutus piiramata	165 mm, koos järelpingutus piiramata	150 mm, koos järelpingutus piiramata
1.1.4. Torude lõikamine	1/8 – 2"	1/8 – 2"	1/4 – 4"	1/8 – 2"	1/8 – 2"	1/4 – 4"

	Tornado 2000 Tornado 2010 Tornado 2020	Magnum 2000 Magnum 2010 Magnum 2020	Magnum 3000 Magnum 3010 Magnum 3020	Magnum 2000 Magnum 2010 Magnum 2020 koos REMS 4" automaat- lõikepega	Tornado 2000 Tornado 2010 Tornado 2020 koos REMS 4" automaat- lõikepega	Magnum 4000 Magnum 4010 Magnum 4020
1.1.5. Torude siseservade puhastamine	¼ – 2"	¼ – 2"	¼ – 4"	¼ – 2"	¼ – 2"	¼ – 4"
1.1.6. Niplid- ja topeltniplid REMS Nippelspanner niplipingutajaga (sisemine) REMS Nippelfix'iga (automaat sisepingutus)	¾ – 2" ½ – 4"	¾ – 2" ½ – 4"	¾ – 2" ½ – 4"	¾ – 2" ½ – 4"	¾ – 2" ½ – 4"	¾ – 2" ½ – 4"
1.1.7. REMS 4" automaat-lõikepea kõikidele Tornado- ja Magnum 2000/2010/2020-tüüpidele ja Magnum 3000/3010/3020-tüüpidele (vt. joon. 6)				2½ – 4"	2½ – 4"	
1.2. Tööspindli pööretearvud						
Tornado 2000	1/16 – 2"	53 – 40 1/min				
Magnum 2000	¼ – 2"	53 – 40 1/min				
Magnum 3000	¼ – 3"	23 – 20 1/min				
Magnum 4000	¼ – 4"	23 – 20 1/min				
automaatne, sujuv pööretearvu reguleerimine						
Tornado 2010 / 2020	1/16 – 2"	52 1/min				
Magnum 2010 / 2020	¼ – 2"	52 – 26 1/min				
Magnum 3010 / 3020	¼ – 3"	20 – 10 1/min				
Magnum 4010 / 4020	¼ – 4"	20 – 10 1/min				
ka täiskooruse puhul. Suure koormuse ja halva vooluühenduse korral suuremate keermete puhul Tornado 26 1/min või Magnum 10 1/min.						
1.3. Elektrilised andmed						
Tornado 2000, Magnum 2000 / 3000 / 4000		230 V, 1~; 50–60 Hz; 1700 W vastuvõtt, 1200 W väljaandm.; 8,3 A; kaitse (võrk) 16 A (B). Korduv-lühiajaline režiim S3 25% 2,5/10 min. 110 V; 1~; 50–60 Hz; 1700 W vastuvõtt, 1200 W väljaandm.; 16,5 A; kaitse (võrk) 30 A (B). Korduv-lühiajaline režiim S3 25% 2,5/10 min.				
Tornado 2010, Magnum 2010 / 3010 / 4010		230 V, 1~; 50 Hz; 2100 W vastuvõtt, 1400 W väljaandm.; 10 A; kaitse (võrk) 10 A (B). Korduv-lühiajaline režiim S3 70% 7/10 min.				
Tornado 2020, Magnum 2020 / 3020 / 4020		400 V; 3~; 50 Hz; 2000 W vastuvõtt, 1500 W väljaandm.; 5 A; kaitse (võrk) 10 A (B). Korduv-lühiajaline režiim S3 70% 7/10 min.				
1.4. Mõõtmed (P x L x K)						
Tornado 2000	730 x 435 x 280 mm					
Tornado 2010 / 2020	730 x 435 x 280 mm					
Magnum 2000	870 x 580 x 495 mm					
Magnum 2010 / 2020	825 x 580 x 495 mm					
Magnum 3000	915 x 580 x 495 mm					
Magnum 3010 / 3020	870 x 580 x 495 mm					
Magnum 4000	915 x 580 x 495 mm					
Magnum 4010 / 4020	870 x 580 x 495 mm					
1.5. Kaal kg	masin		tööriistad		standardkomplekt	
Tornado 2000	31		12		7	
Tornado 2010	43		12		7	
Tornado 2020	43		12		7	
	masin		tööriistad		teisaldatav	
	¼ – 2"		¼ – 2"		alustugi	
Magnum 2000	75		12		16	
Magnum 2010	87		12		16	
Magnum 2020	87		12		16	
	masin		tööriistad	tööriistad		
	2½ – 3"		¼ – 2"	2½ – 3"		
Magnum 3000	79		12	23	16	
Magnum 3010	108		12	23	16	
Magnum 3020	108		12	23	16	
	masin		tööriistad	tööriistad		
	2½ – 4"		¼ – 2"	2½ – 4"		
Magnum 4000	81		12	25	16	
Magnum 4010	108		12	25	16	
Magnum 4020	108		12	25	16	
1.6. Müra						
Müraemissioon töökohal						
Tornado 2000, Magnum 2000 / 3000 / 4000		83 dB (A)				
Tornado 2010, Magnum 2010 / 3010 / 4010		75 dB (A)				
Tornado 2020		72 dB (A)				
Magnum 2020 / 3020 / 4020		74 dB (A)				
1.7. Vibratsioon (kõik tüübid)						
Mõõdetud efektiivväärtus kiirendusel		2,5 m/s ²				

Märigitud võnkesagedusemissiooni suurus saadi normeeritud kontrollmõõtmise tulemusel ja saadud tulemust võib kasutada võrdluseks teiste seadmete samasuguste andmetega. Märigitud võnkesagedusemissiooni suuruse järgi saab ka hinnata seadme koormamise võimalusi kuni väljalülituseni.

⚠ ETTEVAATUST

Olenevalt sellest, millisel viisil ja millistes oludes seadet kasutatakse, võib märigitud võnkesagedusemissioon erineda tegelikest andmetest. Sõltuvalt tegelikest oludest on vajaduse korral tarvis rakendada lisakaitsemeetmeid, et tagada seadmega töötava inimese ohutus.

2. Töösse võtmine

⚠ ETTEVAATUST

Üle 35 kg kaaluga esemete transportimist peavad teostama 2 inimest. Transportimisel ja masina paigaldamisel peab jälgima, et masina raskuskese, nii alusega kui ilma aluseta, ei oleks liiga kõrgel.

2.1. Tornado 2000, 2010, 2020 paigaldamine (joonised 1–3)

Liblikruuvi (1) lahti keerata. Tööriistahoidja (2) maha võtta. Masin asetada vertikaalselt mõlema juhtdetaili (3 + 4) otsa ja 3 torujalga pista ajami korpusesse, kuni käib klõpsatus (joonis 1). Masina korpusest (mitte torujalgadest) kinni võtta ja panna torujalgadele (joonis 2).

Masinat võib asetada ja kinnitada ka igasugusele tööpingile. Selleks otstarbeks on masina põhjal 3 keermega auku. Masinaga kaasasoleva šablooni abil tuleb tööpingile teha 3 auku (puur Ø 12 mm). Masin kinnitatakse altpoolt 3 kruviga M 10.

Tööriistahoidja nihutada juhtdetailidele. Presskang (5) lükata tagant läbi ava tööriistahoidjani ja pitskrui (6) nihutada tagumisele juhtdetailile nii, et liblikruuvi jääks tahapoole ja rõngaskanal jääks vabaks. Käepide (7) panna presskangi peale.

Vann riputada ajami korpuse põhjal olevate kruvide külge ja nihutada paremale vahesse. Vann riputada tagumise juhtdetaili (4) rõngaskanali külge. Presskangi pitskrui lükata vanni rippumiskohani ja kinnitada. Filtriga voolik riputada vanni ja teine voolikuots nihutada tööriistahoidja tagaküljel oleva nipli otsa.

2 liitrit keermelõikamisvahendit sisse valada. Laastukauss paigaldada tagaküljelt.

TEATIS

Masinat ei tohi kunagi ilma keermelõikamisvahendita tööle panna.

Lõikepea (8) juhtpolt asetada tööriistahoidja auku ja lõikepea aksiaalsurvega juhtpoldile kõigutades paigale lükata.

Transportimise lihtsustamiseks riputada jalglüliti ajamikorpuse tagaküljel oleva kruvi otsa (joonis 3).

Magnum 2000 T, 2010 T, 2020 T, 3000 T, 3010 T, 3020 T, 4000 T, 4010 T, 4020 T paigaldamine (joonis 8)

Masin kinnitada tööpingile või liigutatavale alusele (komplektis) 3 kaasasoleva kruvi abil. Transportimiseks võib masinat tõsta aluse eesosas olevatest käepidemetest ja mootori tagaküljest või materjalialuse käepidemetest. Alusel transportimiseks lükatakse aluse õõsidesse torujupid Ø ¾", pikkusega ca 60 cm ja kinnitatakse liblikruvidega. Kui masinat ei transportita, võib mõlemad rattad ära võtta.

Täita 5 liitri keermelõikamisvahendiga.

TEATIS

Masinat ei tohi kunagi ilma keermelõikamisvahendita tööle panna.

2.2. Tornado 2000 T, 2010 T, 2020 T paigaldamine (joonis 7 + 8)

Masin kinnitada tööpingile või liigutatavale alusele (komplektis) 3 kaasasoleva kruvi abil. Transportimiseks võib masinat tõsta aluse eesosas olevatest käepidemetest ja mootori tagaküljest või materjalialuse käepidemetest. Alusel transportimiseks lükatakse aluse õõsidesse torujupid Ø ¾", pikkusega ca 60 cm ja kinnitatakse liblikruvidega. Kui masinat ei transportita, võib mõlemad rattad ära võtta.

Täita 5 liitri keermelõikamisvahendiga.

TEATIS

Masinat ei tohi kunagi ilma keermelõikamisvahendita tööle panna.

Magnum 2000 T-L, 2010 T-L, 2020 T-L, 3000 T-L, 3010 T-L, 3020 T-L, 4000 T-L, 4010 T-L, 4020 T-L paigaldamine (joonis 8)

Masin kinnitada tööpingile või liigutatavale alusele (komplektis) 4 kaasasoleva kruvi abil. Transportimiseks võib masinat tõsta aluse eesosas olevatest käepidemetest ja mootori tagaküljest või materjalialuse käepidemetest. Pitskrui liblikruviga (10) lükata tagumisele juhtdetailile nii, et rõngaskanal jääks vabaks. Vann riputada tagantpoolt mootorikesta küljes oleva kruvi külge ja eestpoolt tagumise juhtdetaili rõngaskanalisse. Pitskrui (10) vanni rippumiskohani lükata ja kinni keerata. Filtriga voolik riputada vanni. Laastukauss paigaldada tagaküljelt.

Täita 2 liitri keermelõikamisvahendiga.

TEATIS

Masinat ei tohi kunagi ilma keermelõikamisvahendita tööle panna.

2.3. Elektriühendus

⚠ HOIATUS

Enne vooluvõrku ühendamist kontrollida, kas masinal oleval sildil esitatud andmed vastavad olemasolevale vooluvõrgule. Kasutada vaid maandusega pikendusjuhet. Masinat lülitatakse sisse ja välja jalglüliti abil (21, Tornado / 4, Magnum). Lüliti (18, Tornado / 3, Magnum) on pöörete suuna või kiiruse eelnevaks valimiseks. Masinat saab sisse lülitada ainult siis, kui avariilüliti (22, Tornado / 5, Magnum) on lahti ja kaitselüliti (23, Tornado / 6, Magnum) jalglülitiil on alla vajutatud. Kui masin ühendatakse otse vooluvõrku (ilma pistikupesata), peab installeerima 16 A pealüliti.

2.4. Keermelõikamisvahendid

Kasutage vaid REMS keermelõikamisvahendeid. Need tagavad laitmatu tulemuse, lõiketerade pikaealisuse, samuti säästate sellega masinat. REMS soovib praktilist ja säästlikku aerosoolpudelit.

TEATIS

REMS Spezial: kõrgleegeritud keermelõikamisvahend mineraalõli baasil ja on kasutatav igat liiki toru- ja poldikeermete puhul. Veega mahapestav, ekspertide poolt kontrollitud. Mineraalõli baasil keermelõikevahendeid ei ole lubatud kasutada joogiveetorude juures paljudes maades, näit. Saksamaal, Austrias ja Šveitsis. Sel juhul kasutada mineraalõlivaba REMS Sanitoli.

REMS Sanitol: mineraalõlivaba, sünteetiline, täielikult vees lahustuv ja mineraalõli määrdemadustega keermelõikamisvahend. Kasutatav kõikidel toru- ja poldikeermetel. Teda peab Saksamaal, Austrias ja Šveitsis kasutama joogiveetorustikel ja ta vastab täielikult eeskirjadele DVGW Kontr. nr. DW-0201AS2032; ÖVGW Kontr. nr. W 1.303; SVGW Kontr. nr. 7808-649).

TEATIS

Kõiki keermelõikamisvahendeid kasutada vaid lahjendamata kujul!

2.5. Materjali toestamine

⚠ ETTEVAATUST

Torud ja latid alates 2 m peavad olema toestatud reguleeritava kõrgusega REMS Herkules abil. See on varustatud teraskuulidega, tänu millele on torud ja latid vabalt liigutatavad igas suunas, ilma et nad ümber kukuks. Kui REMS Tornado on kinnitatud tööpingile, võib kasutada ka REMS Herkules Y, mis kinnitatakse tööpingi külge. REMS Herkules ja REMS Herkules Y kasutusala: Ø 1/8 – 4".

2.6. REMS 4" automaat-pea

REMS 4" automaat-pea kasutamisel järgida kaasasolevat REMS 4" automaati kasutusjuhendit.

3. Töötamine

3.1. Tööriistad

Lõikepea (8, Tornado / 12, Magnum) on universaalne lõikepea, s.t. kõikide eespool nimetatud keermeliikide tegemiseks ja kummagi kahest tööriistakomplektist olemasolul on vaja vaid üht lõikepead. Kooniliste torukeermete lõikamiseks peab keermepikkuse määraja (9, Tornado / 13, Magnum) olema ühel suunal sulgemis- ja avamiskangiga (10, Tornado / 14, Magnum). Lõikepea avaneb automaatselt, kui keermepikkus on saavutatud. Silindriliste pikkade keermete ja poldikeermete lõikamiseks keeratakse keermepikkuse määraja (9, Tornado / 13, Magnum) eest ära.

Lõiketerade vahetamine

Lõiketerasid saab paigaldada ja vahetada nii külgeomenteeritud kui ka maha-võetud lõikepeal (näit. tööpingil). Selleks vabastada pitskang (11, Tornado / 15, Magnum), mitte lahti kruvida. Seadistusseib (12, Tornado / 16, Magnum) lükata käepidemest pitskangist eemale, lõpuni välja. Selles asendis võetakse lõiketerad välja ja ka paigaldatakse. Seejuures peab jälgima, et lõiketerade tagaküljel näidatud keermesuurused vastaksid lõigatavate keermete suurusele. Peale selle peab jälgima, et lõiketerade tagaküljel olevad numbrid vastaksid lõiketerade hoidjal (14, Tornado / 17, Magnum) olevatele numbritele.

Lõiketerad lükata lõikepea sisse nii kaugemale, kuni lõiketerahoidja pilus olev kuul klõpsatab. Kui kõik lõiketerad on paigaldatud, määratakse seadistusseibi nihtamisega soovitud keermesuurus. Poldikeermete puhul seadistada alati „Bolt“ (polt) asend. Seadistusseib kinnitada pitskangi peale. Lõikepea sulgeda. Selleks vajutada tugevalt sulgemis- ja avamiskang (10, Tornado / 14, Magnum) alla paremale. Lõikepea avaneb kas automaatselt (kooniliste torukeermete puhul) või iga kord, kui käega kergelt sulgemis- ja avamiskangile suunaga vasakule vajutada.

Kui 2½–3" ja 2½–4" lõikepea puhul ei ole pitskangi (11, Tornado / 15, Magnum) hoidejõud tänu kõrgendatud lõiketugevusele (näit. nüri lõiketera) piisav, s.t. lõikepea avaneb lõikejõu tagajärjel, peab kinnitama lisaks silinderkruvi pitskangi (11, Tornado / 15, Magnum) vastasolevale küljele.

Torulõikaja (15, Tornado / 18, Magnum) on ¼–2" või 2½–4" torude lõikamiseks.

Toru sisesevra puhastajat (16, Tornado / 19, Magnum) kasutatakse ¼–2" või 2½–4" torude puhul. Pinool keerata servapuhastaja käepidemesse klõpsatusega kinni eest või tagantpoolt – sõltuvalt toru pikkusest.

3.2. Pingutuspadrun

Magnumil kuni 2" ja Tornadol peab läbimõõtude < 8 mm pingutamiseks, Magnumil kuni 4" läbimõõtude < 20 mm pingutamisel olema läbimõõtule sobiv pitshülss (art. nr. 343001). Pitshülssi tellimisel peab esitama soovitud läbimõõdu.

3.2.1. Pingutuspadrun Tornado (19) ja (20)

Isetsentreeruvad lõiketerad avanevad ja sulguvad automaatselt lüliti (18) vasakule või paremale keeramisega ja jalglüliti (21) lülitamisega. Eesmist ja tagumiste lõiketerade vahetamisel peab jälgima, et iga lõiketera paigaldataks nii, nagu joonistel 4 ja 5 näidatud, vastasel juhul võib masin kahjustada saada. Mitte mingil juhul ei tohi masinat sisse lülitada enne kui kõik lõiketerad ja pingutuspadrun on monteeritud.

3.2.2. Pingutuspadrun Magnum (1) (2)

Kiirpingutuspadrun (lõõkpadrun) (1), juhtpadrun (2)
Eesmine kiirpingutuspadrun (1) koos suure pingutusrõngaga lõiketerade hoid-

jasse paigaldada, liikuvad lõiketerad vajavad tsentraalse ja kindla pingutuse puhul minimaalset jõukasutust. Niipea, kui material juhtpadrunist (2) välja ulatub, tuleb see sulgeda.

Lõiketerade vahetamine Magnum

Lõiketera (24) pingutusrõngaga (22) kuni ca 30 mm pingutuse läbimõõdust sulgeda. Lõiketera (24) kruvid eemaldada. Lõiketerad sobiva tööriista abil (kruvikeeraja) taha lükata. Uued lõiketerad eestpoolt kruvidega kinnitades lõiketerahoidjasse paigaldada.

3.3. Töötamine

3.3.1. Tornado

Tööriistad välja võtta ja tööriistahoidja viia presskangi (5) abil parempoolsesse asendisse lõpuni välja. Materjal sisse viia nii, et ca 10 cm jääb pingutuspadrunist (19) välja. Lõikepea (8) alla vajutada ja sulgeda. Lülit (18) lülitada asendisse 1, jalglüliti (21) alla vajutada. Nüüd pingutatakse materjal automaatselt. Tüüpide 2010 ja 2020 puhul on võimalik väiksemate keermete lõikamisel valida 2 kiirust. Selleks peab töötaval masinal lülitama lüliti (18) kiiresti asendist 1 asendisse 2. Lõikepea vajutada presskangi (5) abil pöörleva materjali vastu.

Peale esimest-teist keermekäiku lõikab lõikepea automaatselt edasi. Kui kooniliste torukeermete normpikkus on saavutatud, avaneb lõikepea automaatselt. Pikkade ja poldikeermete tegemisel peab lõikepea masina töötades käsitsi avama. Jalglüliti (21) lahti lasta. Lülit (18) keerata asendisse R. Lülitada korra sisse jalglüliti (21), materjal vabaneb pingelt.

Materjali järelpingutamiseks võib teha piiramatult pikki keermeid. Selleks lasta jalglüliti (21) keerme lõikamise ajal lahti, kui tööriistahoidja läheneb masinakorpusele. Lõikepead mitte avada. Lülit (18) lülitada asendisse R. Materjal pingelt vabastada, tööriistahoidja ja materjal viia presskangi abil tagumisse parempoolsesse asendisse. Masin lülitada uuesti lülitiasendisse 1.

Torude lõikamiseks viiakse torulõikaja (15) sisse ja presskangi abil soovitud asendisse. Spindlit paremale keerates lõigatakse pöörlev toru läbi.

Lõikamisel tekkinud sisemine serv eemaldatakse toru siseserva lõikajaga (16).

Keermelõikamisvahendi väljalaskmine: tömmata voolik tööriistahoidjalt maha ja jätta anumasse. Lasta masinalt töötada kuni vann on tühi. Või: Võtta vann mahajaga tühjendada tila (17) kaudu.

3.3.2. Magnum

Tööriistad välja võtta ja tööriistahoidja viia presskangi (5) abil parempoolsesse asendisse lõpuni välja. Materjal sisse viia läbi avatud juhtpadruni (2) ja läbi avatud kiirpingutuspadruni (1) nii, et ca 10 cm jääb pingutuspadrunist välja. Kiirpingutuspadrun sulgeda nii, et lõiketerad oleksid materjali vastu. Pingutusrõngast korra sisse keerates pingutada materjali paar korda üle. Juhtpadruni (2) sulgemisega tsentreeeritakse tagant väljaulatuv materjal. Lõikepea alla vajutada ja sulgeda. Lülit (3) lülitada asendisse 1, jalglüliti (4) alla vajutada. Magnum 2000 / 3000 / 4000 saab ainult jalglülitiga sisse ja välja lülitada.

Magnum 2010 / 3010 / 4010 ja 2020 / 3020 / 4020 puhul on võimalik lõikamisel ja siseservade puhastamisel, samuti väiksemate keermete lõikamisel valida 2 kiirust. Selleks peab töötaval masinal lülitama lüliti (3) kiiresti asendist 1 asendisse 2. Lõikepea vajutada presskangi (8) abil pöörleva materjali vastu.

Peale esimest-teist keermekäiku lõikab lõikepea automaatselt edasi. Kui kooniliste torukeermete normpikkus on saavutatud, avaneb lõikepea automaatselt. Pikkade ja poldikeermete tegemisel peab lõikepea masina töötades käsitsi avama. Jalglüliti (4) lahti lasta. Kiirpingutuspadrun avada, materjal välja võtta.

Materjali järelpingutamiseks võib teha piiramatult pikki keermeid. Selleks lasta jalglüliti (4) keerme lõikamise ajal lahti, kui tööriistahoidja läheneb masinakorpusele. Lõikepead mitte avada. Materjal pingelt vabastada, tööriistahoidja ja materjal viia presskangi abil tagumisse parempoolsesse asendisse. Materjal uuesti pingutada, masin uuesti sisse lülitada. Torude lõikamiseks viiakse torulõikaja (18) sisse ja presskangi abil soovitud asendisse. Spindlit paremale keerates lõigatakse pöörlev toru läbi.

5. Ühendusplaanid ja seadmete nimekiri Tornado

Ühendusplaanid		Tornado 2000		Tornado 2010		Tornado 2020	
		soone värvus/nr.	klemm	soone värvus/nr.	klemm	soone värvus/nr.	klemm
Jalglüliti	voolujuhe	pruun sinine roheline/kollane	2 (avariilüliti) 2 (avariilüliti) ⊥ korpus	pruun sinine roheline/kollane	2 (avariilüliti) 2 (avariilüliti) ⊥ korpus	pruun must hall sinine roheline/kollane	1 3 5 A1 ⊥ korpus
	ühendusjuhe	pruun sinine roheline/kollane	2 (mootori kaitse) 1 (avariilüliti) ⊥ korpus	pruun sinine roheline/kollane	2 (mootori kaitse) 1 (avariilüliti) ⊥ korpus	must 1 must 2 must 3 must 4 must 5 roheline/kollane	2 4 6 14 2 (avariilüliti) ⊥ korpus
	sisemised juhtmed	punane punane	1 (avariilüliti) ↓ 13 (nupp) 14 (nupp) ↓ 1 (mootori kaitse)	punane punane	1 (avariilüliti) ↓ 13 (nupp) 14 (nupp) ↓ 1 (mootori kaitse)	punane punane	5 → 1 (avariilüliti) 13 → A2
Ajamikorpus	ühendusjuhe	pruun sinine roheline/kollane	1 3 ⊥ korpus	pruun sinine roheline/kollane	R S ⊥ korpus	must 1 must 2 must 3 must 4 must 5 roheline/kollane	L ₁ L ₂ L ₃ 4 5 ⊥ korpus
	mootor	must 2 must 5 must 6 must 4 must 3 must 1	4 8 10 6 5 2	punane 1 kollane 2 roheline 3 must valge sinine	U ₁ V ₁ W ₁ U ₂ V ₂ W ₂	punane kollane roheline must valge sinine valge 7/20 valge 8/21 roheline/kollane	U ₁ V ₁ W ₁ U ₂ V ₂ W ₂ 7 8 ⊥ korpus
	pidurdus	pruun sinine	5 12				
	kondensaator			pruun sinine	C ₁ C ₂		
Vann	elektriline pump (masina tüüp "T")	pruun sinine roheline/kollane	1 3 ⊥ korpus	pruun sinine roheline/kollane	R S ⊥ korpus	pruun sinine roheline/kollane	L ₁ L ₂ ⊥ korpus
Seadmete nimekiri							
mootor	RW 345	REMS	RW 342	REMS	RW 343	REMS	
ratashamba lüliti	CA 10 C 58751 * FT22V	REMS	CA 10 C 58761 * FT22V	REMS	CA 10 D-U277 * 01 FT22V	REMS	
jalglüliti	T 5300	REMS	T 5300	REMS	T 5400	REMS	
kondensaator			MP 35/100/330	REMS			

Lõikamisel tekkinud sisemine serv eemaldatakse toru siseserva lõikajaga (19).

Keermelõikamisvahendi väljalaskmine: tõmmata voolik tööriistahoidjalt (7) maha ja jätta anumasse. Lasta masinal töötada, kuni vann on tühi. Või: eemaldada sulgurkork (25) ja lasta vann tühjaks joosta.

3.4. Niplite ja topeltniplite valmistamine

Niplite lõikamiseks kasutatakse REMS Nippelfix'i (automaatselt sisepingutav), samuti REMS Nippelspanner'it (sisepingutav). Seejuures peab jälgima, et torude sisekülgedel oleks lõigatud faas. Toru lükata alati lõpuni välja.

Torujupi, kas keermega või ilma, pingutamiseks REMS Nippelspanner abil pingutatakse Nippelspanner'i pea spindlit tööriista abil (näit. kruvikeeraja) keerates. Seda tohib teha vaid juhul, kui torujupp on paigaldatud.

Nagu REMS Nippelfix'i puhul peab ka REMS Nippelspanner'i puhul jälgima, et ei lõigataks lähemaid niplid, kui norm lubab.

3.5. Vasakkeermete tegemine

Vasakkeermete tegemiseks on sobilikud ainult REMS Magnum 2010, 2020, 4010 ja 4020. Vasakkeermete tegemiseks tuleb keermestuspea fikseerida nt. poldiga M 10x40, vastasel korral võib keermestuspea kohalt kerkida ja keeret vigastada. Lüli asendisse „R“ keerata. Jahutusvedeliku vooliku otsad vahetada või pump vooluvõrgust välja ühendada. Alternatiiviks on ümberlülitusventiili (Art. Nr. 342080) kasutamine (lisaseade kinnitatakse masinale). Ventili (joonis 9) käepideme keeramisega muudetakse jahutusvedeliku voolusuunda.

4. Töökorras hoidmine



Enne korrashoiu- ja remonttööd tõmmata võrgupistik pistikupesast välja!

Neid töid tohivad teostada vaid kvalifitseeritud spetsialistid.

4.1. Hooldus

Need masinad on hooldusvabad. Ajam töötab suletud õlivannis ja ei vaja seetõttu määrimist.

4.2. Inspekteerimine / korrashoid

Tornado 2000 / Magnum 2000 / 3000 / 4000 mootoril on sõeharjad. Need kuluvad ja seetõttu peab neid aeg-ajalt kontrollima või välja vahetama. Selleks keerata mootorikatte 4 kruvi ca 3 mm lahtijärgi ja mootori mõlemad katted maha võtta. Vt. ka punkt 6: Käitumine häirete korral.

Ühendusplaanid ja seadmete nimekiri Magnum

Ühendusplaanid		Magnum 2000/3000/4000		Magnum 2010/3010/4010		Magnum 2020/3020/4020	
		soone värvus/nr.	klemm	soone värvus/nr.	klemm	soone värvus/nr.	klemm
Jalgüliti	voolujuhe	pruun sinine	2 (avariilüliti) 2 (avariilüliti)	pruun sinine roheline/kollane	2 (avariilüliti) 2 (avariilüliti) ⊥ korpus	pruun must must sinine roheline/kollane	1 3 5 A1 ⊥ korpus
	ühendusjuhe	pruun sinine	2 (mootori kaitse) 1 (avariilüliti)	pruun sinine roheline/kollane	2 (mootori kaitse) 1 (avariilüliti) ⊥ korpus	must 1 must 2 must 3 must 4 must 5 roheline/kollane	2 4 6 14 2 (avariilüliti) ⊥ korpus
	sisemised juhtmed	punane punane	1 (avariilüliti) ↓ 13 (nupp) 14 (nupp) ↓ 1 (mootori kaitse)	punane punane	1 (avariilüliti) ↓ 13 (nupp) 14 (nupp) ↓ 1 (mootori kaitse)	punane punane	5 → 1 (avariilüliti) 13 → A2
Ajamikorpus	ühendusjuhe	pruun sinine	2 1	pruun sinine roheline/kollane	R S ⊥ korpus	must 1 must 2 must 3 must 4 must 5 roheline/kollane	L ₁ L ₂ L ₃ 4 5 ⊥ korpus
	mootor	must 2 must 5 must 6 must 4 must 3 must 1	pruun 6 5 3 4 sinine	punane kollane roheline must valge sinine roheline/kollane	U ₁ V ₁ W ₁ U ₂ V ₂ W ₂ ⊥ korpus	punane kollane roheline must valge sinine valge 7/20 valge 8/21 roheline/kollane	U ₁ V ₁ W ₁ U ₂ V ₂ W ₂ 7 8 ⊥ korpus
	kondensaator			pruun sinine	C ₁ C ₂		
Seadmete nimekiri							
mootor	RW 345	REMS	RW 342	REMS	RW 343	REMS	
ratashamba lüliti			CA 10 C 58761 * FT22V	REMS	CA 10 D-U277 * 01 FT22V	REMS	
jalgüliti	T 5310	REMS	T 5300	REMS	T 5400	REMS	
kondensaator			MP 35/100/330	REMS			

6. Käitumine häire korral

6.1. Häire: Masin ei lähe käima.

Põhjus:

- Avariinupp ei ole väljalülitatud.
- Mootori kaitselüliti on lahti.
- Kulunud või kahjustatud sõeharjad (Tornado 2000, Magnum 2000 / 3000 / 4000).

6.2. Häire: Masin ei lõika.

Põhjus:

- Lõiketerad on nürid.
- Halb keermelõikamisvahend.
- Vooluvõrgu ülekoormatus.
- Pikenduskaabli läbimõõt liiga väike.
- Halb kontakt elektriühendustes.
- Kulunud sõeharjad (Tornado 2000, Magnum 2000 / 3000 / 4000).

6.3. Häire: Keermelõikamisvahend ei jõua või jõuab halvasti lõikepeasse.

Põhjus:

- Pump on defektne.
- Liiga vähe keermelõikamisvahendit vannis.
- Sõel imiotsikul on ummistunud.

6.4. Häire: Vaatamata õigele skaala häälestusele on lõiketerad liiga avatud.

Põhjus:

- Lõikepea ei ole sulgunud.

6.5. Häire: Lõikepea ei avane.

Põhjus:

- Avatud lõikepea ajal lõigati suurema läbimõõduga torukeeret.
- Keerme pikkuse määraja on kohalt ära.

6.6. Häire: Keere ei ole õige.

Põhjus:

- Lõiketerad on nürid.
- Lõiketerad on valesti paigaldatud, jälgida numeratsiooni.
- Keermelõikamisvahendi juurdevool on halb või puudub.
- Halb keermelõikamisvahend.
- Tööriistahoidja ettelükkamine on takistatud.

6.7. Häire: Toru libiseb pingutuspadrunis.

Põhjus:

- Lõiketera on väga määrdunud.
- Paksude kunstmaterjalist mantlitega torude puhul kasutada eri-lõiketeri.
- Lõiketerad on kulunud.

7. Jäätmete kõrvaldamine

Pärast kasutuse lõppu ei tohi visata masinaid majapidamisjäätmete hulka. Need tuleb kõrvaldada seadusega ettenähtud korras.

8. Tootja garantii

Garantii kestab 12 kuud ja algab hetkest, mil uus toode on esimesele lõpptarbijale üle antud. Üleandmise kuupäeva tõendamiseks tuleb saata ostudokumendi originaal, millele peab olema märgitud ostukuupäev ja toote nimetus. Kõik garantiiajal ilmnevad funktsioonivead, mis on tõendatavalt seotud valmistamis- või materjalivigadega, parandatakse tasuta. Toote garantii kestab pikema ega uuene puuduste kõrvaldamisega. Garantii alla ei kuulu kahjustused, mis on tekkinud loomulikust kulumisest, asjatundmatu käsitsemise või kasutamise nõuete rikkumise, tootjapoolsete ettekirjutuste mittetäitmise, sobimatute materjalide kasutamise, ülekoormamise, mitteotstarbekohase kasutamise, enda või kellegi teise poolt vale remontimise või muu sarnase põhjuse tõttu, mille eest REMS vastutust ei kannata.

Garantiiteenuseid tohivad osutada ainult firma REMS volitatud lepingulised töökojad. Garantiiõuet võetakse arvesse vaid juhul, kui toode tuuakse firma REMS volitatud lepingulisse töökotta, ilma et seda oleks eelnevalt püütud ise parandada. Asendatud tooted ja osad saavad firma REMS omandiks.

Kohale- ja tagasisoimetamise transpordikulud kannab kasutaja.

Garantii ei piira kasutajale seadusega tagatud õigusi, eriti vigadest tingitud garantiinõuete esitamisel edasimüüjatele. Käesolev tootja garantii kehtib vaid uutele toodetele, mis on ostetud Euroopa Liidust, Norrast või Šveitsist.

Käesolev garantii allub Saksa seadusandlusele, ÜRO konventsioon kaupade rahvusvahelise ostu-müügi lepingute kohta (CISG) ei kehti.

9. Osade kataloog

Osade kataloogi vt www.rems.de → Downloads → Parts lists.

deu EG-Konformitätserklärung

REMS-WERK erklärt hiermit, dass die in dieser Betriebsanleitung beschriebenen Maschinen mit den Bestimmungen der Richtlinie 2006/42/EG konform sind. Folgende Norm wird entsprechend angewandt: EN 60204 Teil 1.

eng EC Declaration of Conformity

REMS-WERK hereby declares that the machines described in this operating manual are compliant with the regulations of the Directive 2006/42/EC. The following standard is applied accordingly: EN 60204 Part 1.

fra Déclaration de conformité CEE

REMS-WERK déclare que les machines décrites dans cette notice d'utilisation sont conformes à la directive 2006/42/CE. La norme suivante a été appliquée: EN 60204, Partie 1.

ita Dichiarazione di conformità CE

REMS-WERK dichiara con la presente che le macchine descritte in queste istruzioni di servizio sono conformi alla direttiva 2006/42/CE. Viene applicata la seguente norma: EN 60204, parte 1.

spa Declaración CE de conformidad

REMS-WERK declara mediante la presente la conformidad de las máquinas descritas en estas instrucciones de uso con las disposiciones de la directiva 2006/42/UE. Se ha aplicado la siguiente norma: EN 60204 parte 1.

nld EG-conformiteitsverklaring

REMS-WERK verklaart hierbij dat de in deze handleiding beschreven machines in overeenstemming zijn met de bepalingen van de richtlijn 2006/42/EG. De volgende norm wordt overeenkomstig toegepast: EN 60204 deel 1.

swe EG-försäkran om överensstämmelse

REMS-WERK förklarar härmed att maskinerna som beskrivs i denna bruksanvisning motsvarar bestämmelserna i riktlinje 2006/42/EG. Följande norm används på motsvarande sätt: EN 60204 del 1.

nor EC-konformitetserklæring

REMS-WERK erklærer herved at maskinene som er beskrevet i denne bruksanvisningen er i samsvar med bestemmelsene i standarden 2006/42/EC. Følgende standard anvendes tilsvarende: EN 60204 del 1.

dan EF-konformitetserklæring

REMS-WERK erklærer hermed, at de i denne brugsanvisning beskrevne maskiner stemmer overens med bestemmelserne fra direktivet 2006/42/EF. Følgende standard anvendes tilsvarende: EN 60204 del 1.

fin EU:n vaatimustenmukaisuusvakuutus

REMS-WERK vakuuttaa, että tässä käyttöohjeessa kuvatut koneet ovat direktiivin 2006/42/EY vaatimusten mukaisia. Seuraavaa standardia sovelletaan vastaavasti: EN 60204 osa 1.

por Declaração de conformidade CE

A REMS-WERK declara que as máquinas descritas no presente manual de instruções se encontram em conformidade com as disposições da Directiva 2006/42/CE. A seguinte norma foi aplicada de forma correspondente: EN 60204 Parte 1.

pol Deklaracja zgodności EWG

Firma REMS-WERK oświadcza, że opisane w niniejszej instrukcji obsługi maszyny są zgodne z postanowieniami dyrektywy 2006/42/WE. Została zastosowana odpowiednia norma: EN 60204 część 1.

ces EU-Prohlášení o shodě

REMS-WERK tímto prohlašuje, že se stroje popsané v tomto návodu k použití shodují s ustanoveními směrnice 2006/42/EG. Odpovídajícím způsobem je použita následující norma: EN 60204 část 1.

slk ES-vyhlasenie o zhode

REMS-WERK týmto prehlasuje, že sa stroje popísané v tomto návode k použitiu zhodujú s ustanoveniami smernice 2006/42/EG. Odpovedajúcim spôsobom je použitá nasledujúca norma: EN 60204 časť 1.

hun ES-hasonlósági bizonylat

REMS-WERK ezennel kijelenti, hogy ebben az útmutatóban említett gépek használata megfelel az alábbi előírásoknak 2006/42/EG. És a következő szabványoknak: EN 60204 1. rész.

hrv/scg Izjava o skladnosti EZ

REMS-WERK ovim izjavljuje da su strojevi opisani u ovim uputama za rad skladni direktivi 2006/42/EZ. Odgovarajuće se primjenjuje sljedeća norma: EN 60204 dio 1.

slv Izjava o skladnosti EU

REMS-WERK izjavlja, da v tem navodilu za obratovanje opisana električna orodja ustrezajo določilom Direktive 2006/42/ES. Apliciran je naslednji standard: EN 60204 del 1.

ron Declarație de conformitate CE

REMS-WERK declară prin prezenta, că mașinile descrise în acest manual de utilizare corespund prevederilor din Directiva Europeană 2006/42/CE. Standard aplicat corespunzător în cazul de față: EN 60204 Partea 1.

rus Совместимость по EG

Настоящим ф-ма REMS-WERK заявляет о том, что электроинструменты, описанные в настоящем руководстве по эксплуатации, соответствуют определениям Директивы 2006/42/EG. Соответствующим образом применена следующая норма: EN 60204 часть 1.

grc Δήλωση Συμμόρφωσης ΕΚ

Δια της παρούσης το εργοστάσιο της REMS δηλώνει ότι τα μηχανήματα που περιγράφονται στις παρούσες οδηγίες χρήσης συμμορφώνονται προς τις διατάξεις της Οδηγίας 2006/42/ΕΚ. Εφαρμόζεται αντίστοιχα το ακόλουθο πρότυπο: EN 60204 Μέρος 1.

tur Avrupa birliği - Uyumluluk beyanı

REMS-WERK firması, bu kullanım kılavuzunda tarif edilen makinelerin 2006/42/AB sayılı direktifin hükümlerine uygun olduğunu beyan eder. Aşağıda belirtilen norm uygulanmıştır: EN 60204 Bölüm 1.

bul Декларация за съответствие на ЕС

Заводът REMS декларира с това, че описаните в това ръководство за експлоатация машини съответстват на разпоредбите на Директива 2006/42/EG. Прилага се следната норма: EN 60204 част 1.

lit EB atitikties deklaracija

REMS-WERK pareiškia, kad šioje naudojimo instrukcijoje aprašyti aparatai atitinka 2006/42/EB direktyvų nuostatas. Atitinkamai taikytas šis standartas: EN 60204 1 dalis.

lav EK atbilstības deklarācija

REMS RŪPNĪCA garantē, ka dotajā lietošanas instrukcijā aprakstītās mašīnas atbilst direktīvas 2006/42/ES prasībām. Sekojošā norma tiek piemērota attiecīgi: EN 60204, 1. daļa.

est EL normidele vastavuse deklaratsioon

Käesolevaga deklareerib REMS-WERK, et siinoodud kasutusjuhendis kirjeldatud masinad on kooskõlas direktiivi 2006/42/EÜ nõuetega. Kohaldatakse normi: EN 60204 osa 1.

Waiblingen, den 01.03.2011

REMS-WERK

Christian Föll und Söhne GmbH
Maschinen- und Werkzeugfabrik
D-71332 Waiblingen



Dipl.-Ing. Hermann Weiß

deu	Schablone für REMS Tornado auf Werkbank
eng	Jig for REMS Tornado fixed on bench
fra	Gabarit de montage de la REMS Tornado sur établi
ita	Schema per fissaggio della REMS Tornado sul banco
spa	Plantilla para montar REMS Tornado encima del banco de trabajo
nld	Schabloon voor het vastzetten van de REMS Tornado draadsnijmachine op een werkbank
swe	Schablon för REMS Tornado på arbetsbänk
nor	Sjablong til montering av REMS Tornado på arbeidsbenk
dan	Skabelon til montering af REMS Tornado på arbejdsbord
fin	REMS Tornado -malline työpöytäkiinnitystä varten
por	Esquema para montar a REMS Tornado na bancada de trabalho
pol	Szablon dla REMS Tornado na stole warsztatowym
ces	Šablona pro REMS Tornado na pracovním stole
hun	Sablon a REMS Tomado munkapadra szereléséhez
hrv/scg	Šablona za REMS Tomado na radioničkom stolu
slv	Šablona za REMS Tomado na delovni mizi
rus	Шаблон для REMS Tomado на верстаке

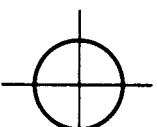
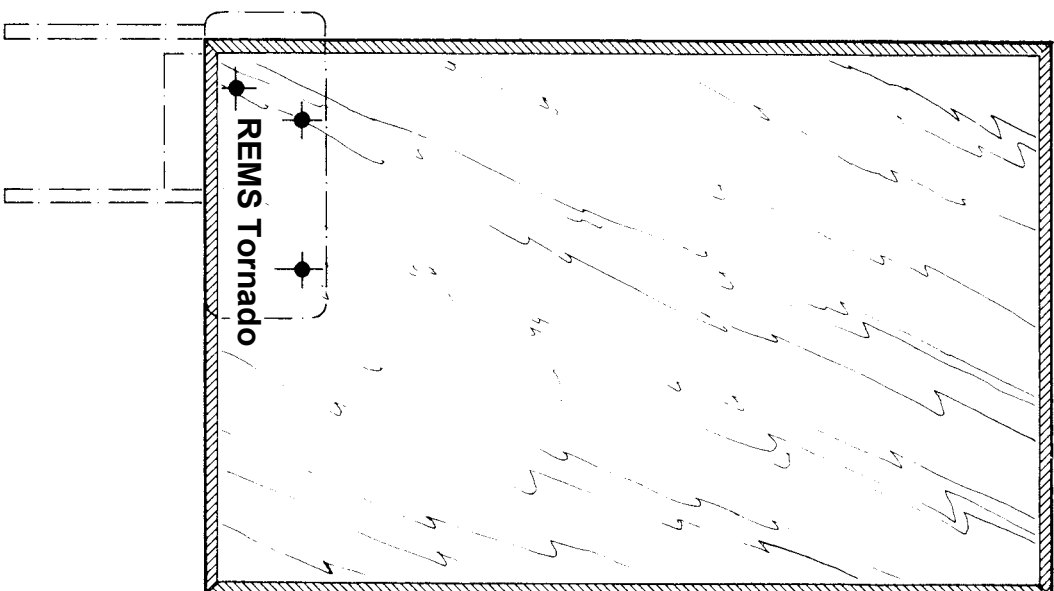
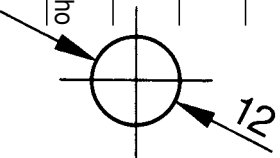

deu REMS Tornado montiert auf REMS Jumbo-Klappwerkbank mit höhenverstellbarer Materialabstützung REMS Herkules Y.

eng REMS Tornado fixed on REMS Jumbo bench with vertically adjustable material support REMS Herkules Y.

fra La REMS Tornado montée sur une établi pliant REMS Jumbo avec pied de soutien REMS Herkules Y.

ita REMS Tornado fissata sul banco pieghevole REMS Jumbo con REMS Herkules Y, il supporto per materiale, regolabile in altezza.

spa REMS Tornado montado encima del banco de trabajo REMS Jumbo con soporte ajustable en la altura REMS Herkules Y.

nld REMS Tornado gemonteerd op REMS Jumbo inklapbare werktafel met in de hoogte verstelbare materiaalsteun REMS Herkules Y.

swe REMS Tornado monterad på REMS Jumbo arbetsbänk med höj- och sänkbart universalsätt REMS Herkules Y.

nor REMS Tornado montert på REMS Jumbo arbeidsbenk med høy- og senkbar universalslette REMS Herkules Y.

dan REMS Tornado monteret på REMS Jumbo sammenklæppligt arbejdsbord med justerbar døven-dreng REMS Herkules Y.

fin REMS Tornado, asennus taitettavaan työpöytäan; korkeussuunnassa säädettävä REMS Herkules Y -tuksi.

por REMS Tornado montada no tampo da bancada de trabalho desmontável REMS Jumbo, com suporte ajustável em altura REMS Herkules Y.

pol REMS Tornado montowana na składanym stole warsztatowym REMS Jumbo z podpórką do materiału REMS Herkules Y o regulowanej wysokości.

ces REMS Tomado, namontované na sklápěcím pracovním stole s výškovoě nastavitelnou opěrou materiálu REMS Herkules Y.

hun A REMS Tomado REMS Jumbo ószeszukható munkapadra szereltem magasságban elállítható REMS Herkules Y anyagtámasztóval.

hrv/ REMS Tomado na radioničkom sklopivom stolu REMS Jumbo sa po visini podešivom potporom za materijal REMS Herkules Y.

scg REMS Tomado na zloziljivo delovni mizi REMS Jumbo z po višini nastavljivo podporo za materijal REMS Herkules Y.

slv REMS Tomado, montirovan na odklanljivi verstaški REMS Jumbo, s regulirnejmoy po visoti oporoj materijala REMS Herkules Y.

rus REMS Tomado, монтируемый на откидном верстаке REMS Jumbo, с регулируемой по высоте опорой материала REMS Herkules Y.